

ГОСУДАРСТВЕННЫЙ КОМИТЕТ СОВЕТА МИНИСТРОВ СССР ПО ДЕЛАМ СТРОИТЕЛЬСТВА  
( ГОССТРОЙ СССР )

**Т И П О В Ы Е  
ТЕХНОЛОГИЧЕСКИЕ  
К А Р Т Ы**

Р А З Д Е Л О I

АЛБОМ ОI.06Б

РАЗРАБОТКА МЕРЗЛЫХ ГРУНТОВ ЭКСКАВАТОРАМИ С РЫХЛЕНИЕМ БУРС-КРЫШНЫМ СПОСОБОМ,  
ПРИ ГЛУБИНЕ ПРОМЕРЗАНИЯ ГРУНТА ДО 1,5 м

## СОДЕРЖАНИЕ

I.10.00.21	Разработка траншей в мерзлых грунтах сезонного промерзания экскаватором Э-652 с укладкой грунта в отвал. Глубина промерзания грунта до 1,5м. Рыхлаение мерзлого грунта производится буровзрывным способом.	3	стр.
I.10.00.22	Разработка траншей в мерзлых грунтах сезонного промерзания экскаватором Э-652 с погрузкой грунта в автотранспорт. Глубина промерзания грунта до 1,5м. Рыхлаение мерзлого грунта производится буровзрывным способом под укрытием.	17	стр.
I.10.00.23	Разработка траншей в мерзлых грунтах сезонного промерзания экскаватором Э-652 с укладкой грунта в отвал. Глубина промерзания грунта до 1,5м. Рыхлаение мерзлого грунта производится буро-взрывным способом.	32	стр.
I.10.00.24	Разработка траншей в мерзлых грунтах сезонного промерзания экскаватором Э-652 с погрузкой грунта в автотранспорт, глубина промерзания грунта до 1,5 м. Рыхлаение мерзлого грунта производится буро-взрывным способом.	45	стр.
I.10.00.27	Разработка траншей в мерзлых грунтах сезонного промерзания экскаватором Э-652 с укладкой грунта в отвал. Глубина промерзания грунта до 1,5м. Рыхлаение мерзлого грунта производится буро-взрывным способом под укрытием.	59	стр.
I.10.00.28	Разработка траншей в мерзлых грунтах сезонного промерзания экскаватором Э-652 с погрузкой грунта в автотранспорт. Глубина промерзания грунта до 1,5м. Рыхлаение мерзлого грунта производится буро-взрывным способом.	72	стр.

17

Главный инженер треста Оргтехстрой / *В. Н. Кондрин*  
 Начальник отдела механизации / *В. С. К. С.*  
 Главный инженер проекта / *А. Ф. Момжес*  
 Старший инженер / *О. Б. Сошлатова*

ТИПОВАЯ ТЕХНОЛОГИЧЕСКАЯ КАРТА  
 НА РАЗРАБОТКУ ТРАНШЕИ В МЕРЗЛЫХ ГРУНТАХ  
 СЕЗОННОГО ПРОМЕРЗАНИЯ ЭКСКАВАТОРОМ Э-652  
 С ПОГРУЗКОЙ ГРУНТА В АВТОТРАНСПОРТ. ГЛУБИНА  
 ПРОМЕРЗАНИЯ ГРУНТА ДО 1,5 М. РЫХЛЕНИЕ  
 МЕРЗЛОГО ГРУНТА ПРОИЗВОДИТСЯ БУРО-ВЗРЫВНЫМ  
 СПОСОБОМ ПОД УКРЫТИЕМ

Т.Т.К.  
 1.10.00.22  
 01.066

1. ОБЛАСТЬ ПРИМЕНЕНИЯ

Технологическая карта предусматривает разработку траншеи глубиной до 3 метров в мерзлых грунтах 3-ей группы экскаватором Э-652, оборудованным обратной лопатой (рис.1), с погрузкой грунта в автотранспорт и транспортировкой его автосамосвалами МАЗ-205 на расстояние до 1 км по спланированной грунтовой дороге.

Рыхление мерзлого грунта производится буро-взрывным способом под укрытием. Бурение шпуров осуществляется бурильной установкой к-1 на базе трактора ДТ-54 (рис.2). Глубина промерзания грунта до 1,5м. Схема разработки траншеи, рис.3.

Машины работают в двухсменном режиме с продолжительностью смены 8 часов при пятидневной рабочей неделе.

Разработка траншеи в зимнее время ведется в строгом соответствии с совмещенным графиком земляных работ, прокладкой труб или монтажом фундаментов. Подчистка дна траншеи осуществляется тем же экскаватором с применением планировочного сгруга (рис.4).

РАЗРАБОТАНА:  
 Трестом Оргтехстрой  
 Главсредуралстроя  
 Минтяжстроя СССР

УТВЕРЖДЕНА:  
 Техническими  
 управлениями  
 Минтяжстроя СССР  
 Минпроцстроя СССР  
 Минстроя СССР  
 27.01.69г. №20-2-11/91

СРСК ВВЕДЕНИЯ:  
 " 1 " февраля  
 1969 г.

**Техническая характеристика экскаватора Э-652,  
оборудованного обратной лопатой.**

1.10.00.22  
04.05

Э-065 79



Рис.1

Геометрические параметры экскаватора оборудованного обратной лопатой			
Наименование показателя	ед. изм.	величина	
Ширина ковша	м	0,65	
Ширина ковша	м	1	
Длина Я стрелы	м	45	
Длина В рукоятки	м	28	
Угол наклона стрелы	град	45	60
Наибольший радиус ковша Я	м	9,2	
Начальный радиус Г разгрузки.	м	5	3,8
Конечный радиус Д разгрузки.	м	8,1	7
Начальная высота Е разгрузки.	м	23	31
Конечная высота Ж разгрузки.		53	61
Наибольшая глубина У разгрузки.			
У для троншей		5,55	
У для кувалды	м	4	
Производительность цикла при работе в опт. с поворотом 90°	сек	22	

-2-

01.065 10

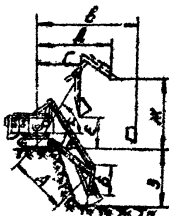
П. ТЕХНИКО-ЭКОНОМИЧЕСКИЕ ПОКАЗАТЕЛИ  
СТРОИТЕЛЬНОГО ПРОЦЕССА

ПРИМЕР: траншея длиной 500 метров  
" глубиной 3 м  
" шириной по дну 1,0 м

Таблица I

Наименование работ	Единица изменения	Величина
1	2	3
Трудоёмкость разработки траншеи	маш-смена чел.-час	77,08 965,86
Трудоёмкость разработки I м <sup>3</sup>	маш-смена	0,02
Трудоёмкость разработки I м <sup>3</sup>	чел.-час	0,258
Потребность в экскаваторе на воз траншеи	маш-смена	22,5
Потребность в буровой уста- новке на воз траншеи	маш-смена	5,61
Потребность в автосамосвалах на воз траншеи	маш-смена	45
Потребность в бульдозера Д-271	маш-смена	3,93
Производительность экскаватора в смену	м <sup>3</sup>	167 (БНП)
Производительность буровой установки в смену	мпуометры	300 (Омский густ Строймеха- низация №2)
Производительность автосамо- свала в смену	м <sup>3</sup>	63
Выработка на одного рабочего в смену	м <sup>3</sup>	31
Стоимость разработки I м <sup>3</sup>	руб	0,77

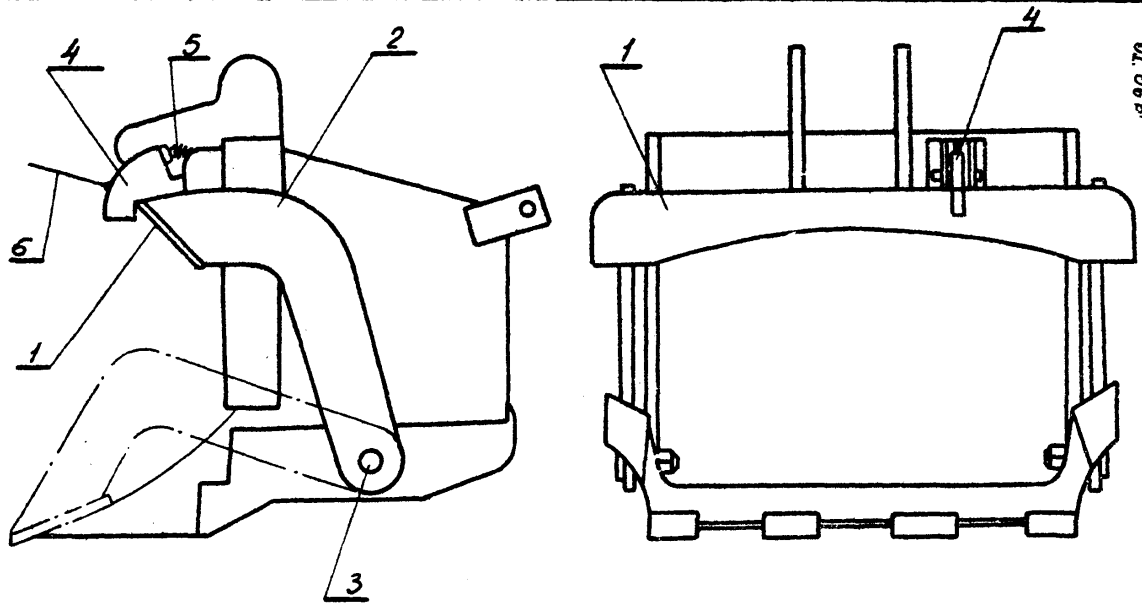

1:10.00.22  
01.06.81

- 4 -

Рис. 2 Струз для зачистки дна траншеи экскаватором  
 1- Нож струза; 2- упорные штанги; 3- цапфа; 4- замок-защелка  
 5- пружина; 6- тросик

51 990-1С 19

### III. Указания по производству земляных работ

I. К началу работ необходимо иметь:

- а) наряд-заказ на производство земляных работ;
- б) наряд-заказ на производство взрывных работ;
- в) схему разбивки траншеи с нанесением существующих подземных коммуникаций;
- г) разрешение на право производства земляных работ от Горэлектросети и других организаций;
- д) разрешение на право производства взрывных работ от технической инспекции;
- е) проект на производство земляных работ, при разработке которого используется настоящая типовая карта;
- ж) проект на производство взрывных работ;
- и) ходовые визиры для проверки проектных отметок дна траншеи.

2. Земляные работы должны быть проведены в две стадии:

- а) подготовительная;
- б) непосредственно разработка траншеи.

Подготовительные работы: предварительная разбивка оси траншеи и границ отвала и их закрепление. Определяется направление разработки траншеи, организация подъездов для обслуживания машин и доставка их на объект.

3. После окончания подготовительных работ приступают к бурению шпуров буряльной установкой М-1 на базе трактора ДТ-54 на глубину до 1,8 м. диаметром 80 мм. Взрывание БВ в шпурах производится электрическим способом.

1:10 00:22  
01 06 5

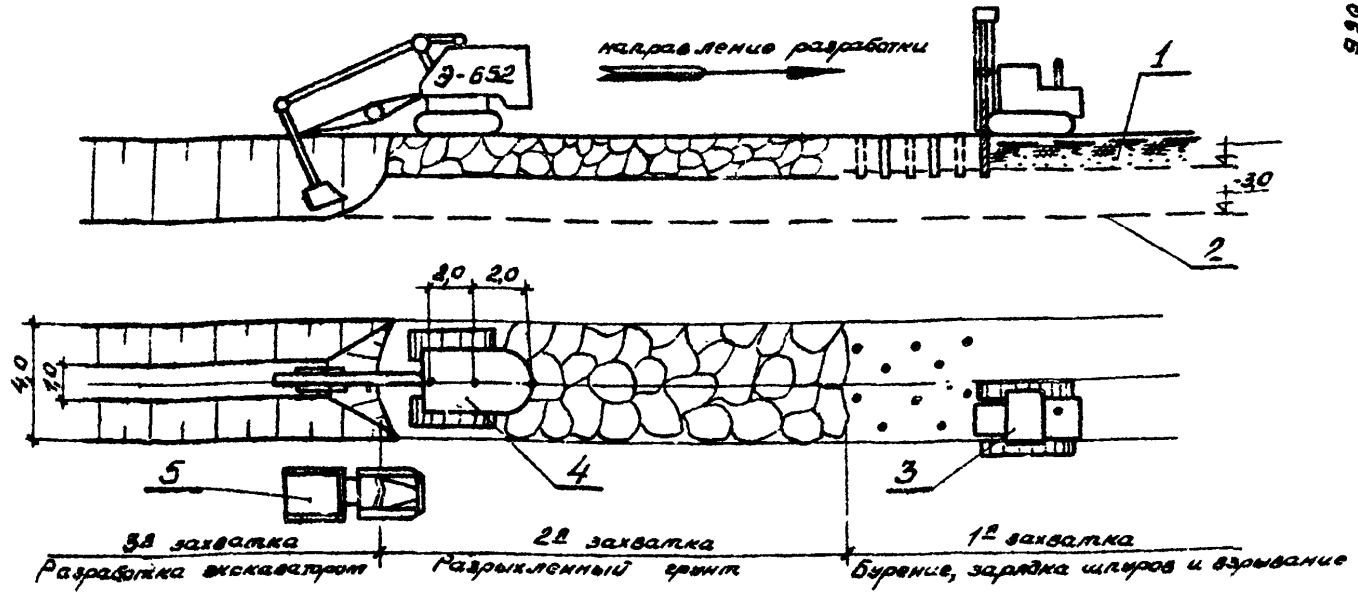

-6-

рис. 3 Схема разработки траншеи при рыхлении мерзлого грунта бурно-взрывным способом

1. Мерзлый грунт. 2. Отметка траншеи. 3. Бурильная установка на базе трактора ДТ-54. 4. Экскаватор Э-652, оборудованный обратной лопатой. 5. Автоматосвал МАЗ-205.

01-066 20



На экскавации разрыхленного грунта и погрузке его на автотранспорт занят экскаватор Э-652, оборудованный обратной лопатой. Подчистка дна траншеи до проектной отметки осуществляется стругом, смонтированным на ковше экскаватора. Разработка траншеи экскаватором производится с низких отметок продольного профиля навстречу уклону.

4. В разделе VI - "Специальные условия" записываются требования по производству работ в местах прохода воздушных линий электросетей, высоковольтных кабелей, коммуникаций и в стесненных условиях.

5. Расчет потребности транспортных средств производится из количества ковшей, погружаемых в самосвалы МАЗ-205 экскаватором обратная лопата (табл.2).

Количество ковшей, погружаемых в автосамосвалы  
 МАЗ-205 экскаватором обратная лопата

Таблица 2

Наименование грунта	емкость ковша								
	0,5	0,65	0,75	0,8	I	I,25	I,5	2	2,5
	количество погружаемых ковшей								
Глина	7	5	4,5	4	3,5	2,8	-	I,8	I
Суглинок	7	5,5	5	4,5	3,5	3	2,5	I,5	I,5

**ПРИМЕЧАНИЕ:** если не производить догрузку транспортных средств неполным ковшом экскаватора, затраты на разработку и транспортировку грунта возрастут на I-I-26%.

6. После завершения работ составляется исполнительная схема и акт сдачи-приемки работ с описью вычертов. Качество



рис. 4 Техническая характеристика  
бурильной установки М-1 на  
тракторе ДТ-54

Диаметр шпура	_____	80 мм.
Скорость вращения бура	_____	540 об./мин.
Глубина бурения	_____	2 м
Производительность штурметров в смену	_____	250 - 450
Захваты:		
высота	_____	3000 мм.
ширина	_____	870 мм.
Высота машины установленной на тракторе	_____	3500 мм.
вес	_____	550 кг.
Давление жидкости в системе поддачи	_____	15-25 кг./см <sup>2</sup>

1.10.0022  
01.06.5

-8-

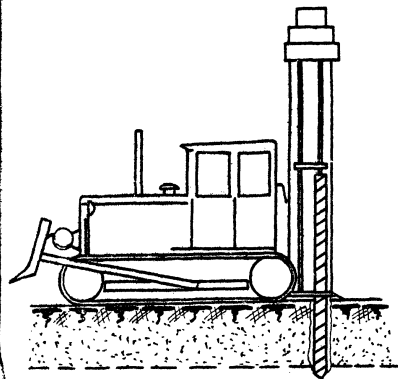
выполненных работ определяется согласно СНиП-Ш 6 (см. раздел УП качество выполненных работ).

#### IV. ОРГАНИЗАЦИЯ И МЕТОДЫ ТРУДА РАБОЧИХ

комплексная разработка траншеи в зимних условиях осуществляется сочетанием работы двух машин: бурильной установкой М-1 и экскаватором, оборудованным обратной лопатой.

Работа производится в такой последовательности. Бурильная установка бурит шпур на глубину до 1,8 м. диаметром 80 мм. Расстояние между шпурами 1,6 м., между рядами 1,2 м. Шпур второго ряда располагаются по отношению к шпурам первого ряда в шахматном порядке. Схема расположения шпуров при проходке траншеи, рис.5. Взрывание ВВ в шпурах производится под укрытием. В качестве укрытия используются защитные камеры, которые полностью предотвращают разлет осколков мерзлого грунта после взрыва, рис.6. Вес защитного приспособления около 5 т. Имея значительные линейные размеры, покрытие позволяет при сетке расположения шпуров 1,2 x 1,6 разместить под ним 6 шпуров. Перемещение защитного приспособления на строительной площадке осуществляется с помощью бульдозера Д-271. Взрывные работы под укрытием могут производиться до действующих цехов или жилых зданий в пределах 15-30 м. (из опыта Омского треста "Строймеханизация № 2 Главызлсиботрой). Бригада взрывников заполняет шпур внутри защитной камеры взрывчатым веществом. После закладки ВВ шпур засыпают 10-15 сантиметровым слоем песка или мелкого сухого грунта. Верхнюю часть шпура забивают тальм грунтом. Затем производится монтаж сети и проверка ее. В качестве ВВ используются аммониты марок 6, БХВ, 3 и т.д., представляющие смесь аммиачной селитры (79%) с нитропроизводными ароматического ряда (табл.3).



рис 5 Система расположения шпуров при проходе траншеи

○-○ начало траншеи и местный зонит

1.10.00.22  
01.06.6

-10-

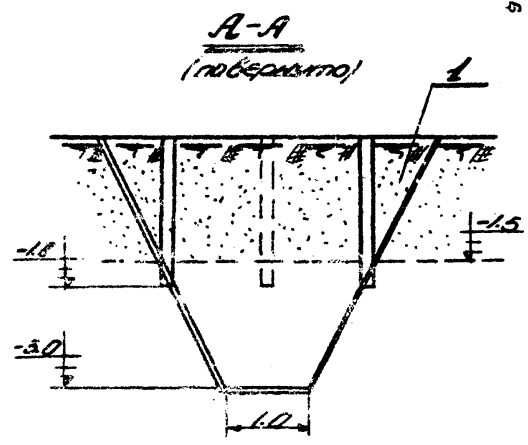
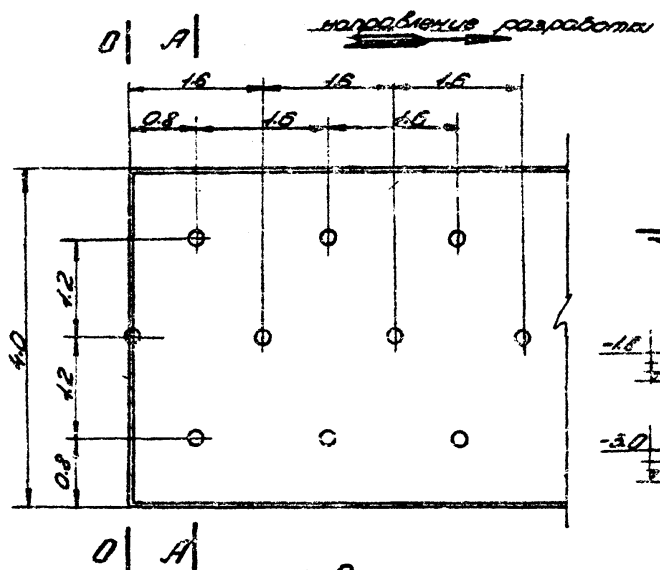
01.06.6 22

Взрывание шпуров производится электрическим способом. В качестве источника тока используются взрывные машинки КМ-1, КМ-2. При взрывах в траншеях применяются электродетонаторы замедленного действия ЭК-ЭД. Место взрыва осматривается и подается сигнал отбоя. Защитная камера передвигается и рабочий процесс повторяется.

Выемка разрыхленного грунта и углубление траншеи до проектной отметки (Эм) осуществляется экскаватором Э-652, оборудованным обратной лопатой, который приступает к работе на 2 смены позже бурильной установки. Для подчистки дна траншеи до проектной отметки на ковше экскаватора монтируется струг (рис.4).

При разработке грунта экскаватором струг находится в нерабочем положении. Для зачистки дна траншеи до проектной отметки струг устанавливается в рабочее положение. Для этого машинист перемещает на себя рычаг управления. С помощью тросика защелку выводят из зацепления. Нож со штангами под действием собственного веса поворачивается на цапфах и опускается на зубья ковша.

В таком положении нож находится в период зачистки. Для вывода ножа в нерабочее положение машинист поднимает стрелу с рукоятью и при небольшом покачивании под действием собственного веса заходит под защелку. С применением струга на ковше экскаватора с обратной лопатой значительно сокращается объем ручных работ и повышается производительность труда при зачистке дна траншеи.

Эксплуатация грунта с одной установки осуществляется нормальным ковшом с недобором 10 см, затем производится подчистка дна

1.10.00-22  
01.06.6

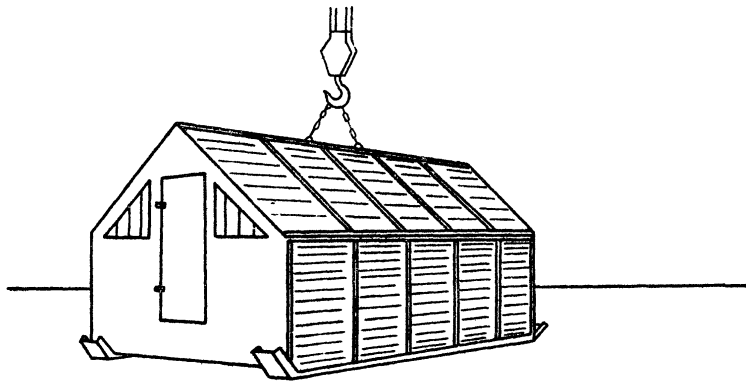

-12-

рис. Металлическое укрытие для  
внутриквартирных взрывов.

01-06.6 22

ВЗРЫВЧАТЫЕ ВЕЩЕСТВА (ВВ) ИСПОЛЬЗУЕМЫЕ ДЛЯ РЫХЛЕНИЯ МЕРЗЛЫХ ГРУНТОВ

Таблица 3

Наименование взрывчатых веществ	Насыпная плотность в г/см <sup>3</sup>	Влажность в %	Кислородный баланс в %	Работоспособность в см <sup>3</sup>	Бризаитность в мм	Скорость детонации в м/сек	Теплота взрыва в ккал/кг	Цена 1 т. в руб.		Гарантийный срок использования в месяцах	Диаметр патрона в мм	Вес патрона в кг	Примечание
								в деверьяной таре	в оумажной таре				
Аммонит № 6 порошковый	I-I, I	0,2	+0,4	360-380	I4-I6	3600-4200	1028	-	140	6	60; 70	I;5;	требует гидроизоляции в обводненных забоях
№ 6 зерненный	I-I,5	0,2	+0,4	360-380	I4-I6	3600-4200	1028	2750	-	6	90 и 100	2; 3,3	
№ 6 прессованный	I,25-1,35	0,2	+0,4	360-380	I8-32	4600-5500	1028	3730	-	6			
Аммонит ВВ	0,95-1	0,2	-0,64	360-370	I4-I5	3600-4000	1000	2650	1300	6	-	-	не требует гидроизоляции в обводненных забоях
№ 6 ИВ	I-1,2	0,2	-0,64	360-380	I4-I6	3600-4200	1025	2788	1437	6			

1.10.00.22

траншея до проектной отметки струеной в рабочий процесс повторяется. Целесообразно применять глубиномеры, установленные на экскаваторе.

Заправка экскаватора осуществляется в последующие периоды. По окончании смены экскаватор должен быть перемещен на расстояние не менее 2 метров от края открытой траншеи.

В комплексе валять работы (по ЕИиР):

Машинист экскаватора 6 разряда - 2  
 Помощник машиниста экскаватора 5 разряда - 2  
 Бурильщик 5 разряда - 2  
 Взымщик 4 разряда - 3  
 Взымщик 3 разряда - 2  
 Тракторист 6 разряда - 1  
 Шофер II класса - 4

Необходимое количество машин и обслуживающего персонала в смену

Таблица 4

Состав машин	Состав звена
Экскаватор Э-652 - 1	Машинист - 1 Помощник машиниста - 1
Бурильная установка И-1 на базе трактора ДТ-54 - 1	Машинист - 1 Бригада взымщиков: взымщик 4 разряда - 3 взымщик 3 разряда - 2
Бульдозер Д-271	Машинист - 1
Автосамосвал МАЗ-205 - 2	Шофер - 2



ГРАФИК ПРОИЗВОДСТВА ЗЕМЛЯНЫХ РАБОТ

Таблица 5

Объемные нормы	Наименование работ	Единица измерения	Объем работ	Норма времени на 100 ед. (час)	Трудоёмкость (макс. смена)	Состав механизмов	Состав звена	Продолжительность работ в днях	Числа месяцев									
									СМЕНИ									
									1	2	3	1	2	1	2			
1	2	3	4	5	3	7	3	9	10									
КНр \$2-1-15	Очистка площадки трассы от снега бульдозером (слоя снега 20 см)	100м <sup>2</sup>	6,0	0,51	0,33	Бульдозер Д-271-1	Машинист 6 р.-1	0,2										
	Разбивка осей трассы и ее закрепление на местности	кв.м-час	4	1	0,5	-	Инженер-геод.-1	0,25										
Отмет треста Строймеханизация М. Омска	Бурение шпуров буровой установкой глубиной до 1,8 м	100 шпурометров	16,85	2,63	5,61	Бурильная установка на тракторе ДТ-54-1	Машинист 5 р.-1	2,8										
КНр \$2-3-7	Разрыхление ВВ в лунках и миксах	100кг	23,03	1,45	4,17	-	Взрывник 4 р.-3											
КНр \$2-3-7 (24)	Погрузка ВВ с подвеской на 30 м	100кг	23,03	1,32	3,8	-	Взрывник 3 р.-2	1,9										

Л. 10.00.22

- 10 -

Продолжение таблицы 5

1	2	3	4	5	6	7	8	9	10
ЕНиР §2-3-7	Разгрузка ВВ с подноской на 30 м	100кг	23,08	1,22	3,5	-	Взрывник 3 р.- 2	1,7	
ЕНиР §3-3-8	Взрывание шпуров электрическим способом серий до 10 зарядов под укрытием	100 заряд.	9,36	13,5	15,8	-	Взрывник 4 р.- 3 3 р.- 2	3,1	
	Перемещение укрытия бульдозером Д-271	чел-час	8	1	1	Бульдозер Д-271- 1	Машинист 6 р.-1	-	
ЕНиР §2-1-11	Разработка грунта экскаватором Э-652 с погрузкой в автотранспорт	100м³	37,5	4,8	22,5	Экскаватор Э-652- 1	Машинист 6 р.- 1 Пом.маш. 5 р.- 1	11,25	
ЕНиР прил. №4	Транспортирование грунта на расстояние до 1 км автосамосвалами МАЗ-205	100 м³	37,5	9,6	45	Автосамосвал МАЗ-205-2	Шофер III класса-2	11,25	
	Устройство и содержание дороги	чел-час	8	1	1	Бульдозер Д-271- 1	Машинист 6 р.-1	0,5	
ЕНиР §2-1-20	Прием и разравнивание грунта на отвале	100м³	37,5	0,83	1,55	Бульдозер Д-271-1	Машинист 6 р.- 1	0,8	

25

1.10.00.22  
0205

КАЛЬКУЛЯЦИЯ ТРУДОВЫХ ЗАТРАТ

Таблица 6

Наименование работ	Единица измерения	Объем работ	Норма времени на единицу измерения (чел-час)	Расценка на единицу измерения (руб)	Затраты труда на весь объем (чел-час)	Стоимость затрат труда на весь объем работ (руб)
1	2	3	4	5	6	7
Очистка площади траншей от снега бульдозером (слой снега 20 см)	100 м <sup>3</sup>	6,00	0,51	0-40,3	3,06	2,418
Разбивка оси траншей и ее закрепление	1 чел-час	4	1	0,76	4	3,04
Бурение шпуров сурьмной установкой до 1,8 м.	100 шпурометров	16,85	2,66	1,5	44,821	25,189
Размельчение ВВ в ящиках или мешках	100 кг	23,03	1,45	0,616	33,393	14,186
Погрузка ВВ с подноской на 30 м.	1000 кг	2,303	1,32	0-56,1	3,04	1,29
Разгрузка ВВ с подноской на 30 м	1000 кг	2,303	1,22	0-51,9	2,81	1,195
Взрывание шпуров электрическим способом под укрытием серий до 10 зарядов	100 зарядов	9,36	13,5	6,59	126,36	61,682
Перемещение укрытия бульдозером Д-271	1 чел-час	8	1	1-04	8	8,32

I.10.00.22

- 17 -

Продолжение таблицы 6

1	2	3	4	5	6	7
Разработка грунта экскаватором 8-652 с подчисткой дна траншеи до проектной отметки с погрузкой его на автотранспорт	100 м <sup>3</sup>	37,50	9,6	7-16	360	268,5
Транспортирование грунта на расстояние до 1 км автосамосвалами МАЗ-205	100 м <sup>3</sup>	37,50	9,6	9,73	360	365,19
Прем и разравнивание грунта на отвале	100 м <sup>3</sup>	37,5	0,33	0-26,1	12,37	9,79
Устройство и содержание дорог	чел-час	8	1	-1-04	8	8,32
Итого:					965,85	769,12

01.06.65  
1.10.00.22

- 18 -

01.06.65 № 6

У. МАТЕРИАЛЬНО-ТЕХНИЧЕСКИЕ РЕСУРСЫ

I. Машины и оборудование

Таблица 7

Наименование машин	Марка (модель) машины	Вес в т.	Мощ- ность (л.с.)	Кол-во машин (шт.)	Обслужи- вающий персонал в смену (чел)
Экскаватор, оборудо- ванный обратной лопатой	Э-652	19,9	100	1	2
Бурильная установка на базе трактора ДТ-54	М-1	0,5	54	1	2
Бульдозер	Д-271	13,3	100	1	1
Автосамосвал	МАЗ-205	6,5	110	2	2
Металлическое укрытие для внутрикварталь- ных взрывов конструк- ции Омского треста "Строймеханизация № 2"	-	5	-	1	-

У1. ОСОБЫЕ УСЛОВИЯ

1. При работе и передвижении строительных машин вблизи линий электропередачи должны соблюдаться следующие требования:

а) запрещается работа экскаваторов и других машин и механизмов непосредственно под проводами действующих линий электропередачи любого напряжения;

б) работа указанных в п "а" машин и механизмов вблизи линий электропередачи допускается только при условии, если расстояние по горизонтали между крайней точкой механизма, грузовыми канатами (тросами) или грузом (при наибольшем вылете рабочего органа) и ближайшим проводом линии электропередачи будет не менее указанного в таблице 8.

Допустимое расстояние по горизонтали от работающих машин до проводов электропередач

Таблица 8

Напряжение линии электропередачи в квт.	Таблица 8					
	до 1	1-20	35-110	154	220	330-350
Расстояние в м.	1,5	2	4	5	6	9

в) при передвижении строительных машин и механизмов, а также при перевозке оборудования и конструкций под проводами действующих линий электропередачи расстояние по вертикали между самой верхней точкой перемещаемой машины и оборудования и нижней точкой провисания провода должно быть не менее указанного в таблице 9.

Допустимое расстояние по вертикали от перемещаемого  
 оборудования до проводов электропередач

Таблица 9

Напряжение ли- нии электропе- редачи в квт.	до 1	1-20	35-100	154-220	330	500
Расстояние в м.	1	2	3	4	5	6

Работа и перемещение строительных машин вблизи линий электро-  
 передачи должны производиться под непосредственным руководством  
 инженерно-технического работника. При невозможности соблюдения  
 указанных выше условий с линий электропередачи должно быть снято  
 напряжение как на время работы машин, так и на время их перемеще-  
 ния.

2. Производство земляных работ в зоне расположения подземных  
 коммуникаций (электрокабели, газопроводы и др.) допускаются только  
 с письменного разрешения организации, ответственной за эксплуата-  
 цию этих коммуникаций.

К разрешению должен быть приложен план (схема) с указанием  
 расположения и глубины заложения коммуникаций. До начала работ  
 необходимо установить знаки, указывающие места расположения под-  
 земных коммуникаций.

3. При приближении к линиям подземных коммуникаций земляные  
 работы должны производиться под наблюдением производителя работ  
 или мастера, а в непосредственной близости от кабелей, находящихся  
 под напряжением, кроме того, и под наблюдением работников электро-  
 хозяйства.

4. Разработка грунта в непосредственной близости от линий  
 действующих подземных коммуникаций допускается только при помощи  
 землекопных лопат, без резких ударов; пользоваться ударными инст-  
 рументами (ломы, кирпичи, клинья и пневматические инструменты)  
 запрещается. При обнаружении не предусмотренных планом (п. 2)

1.10.00.22  
01.065

- 22 -

подземных сооружений, взрывоопасных материалов и боеприпасов земляные работы в этих местах следует прекратить до выяснения характера обнаруженных сооружений или предметов и получения соответствующего разрешения.

В случаях обнаружения боеприпасов к работам можно приступать только после их удаления саперами.

УП. ОЦЕНКА КАЧЕСТВА РАБОТ ПРИ МЕХАНИЧЕСКОЙ  
РАЗРАБОТКЕ ГРУНТА

Таблица 10

Показатели	Отлично	Хорошо	Удовл.
Отклонение отметок бровки или оси земляного полотна в см	3	4	5
Отклонение от продольного уклона для канавы	0,0003	0,0004	0,0005
Недобор грунта при разработке многоковшовыми экскаваторами в см	5	8	10
Отклонение отметок дна котлована под блоки сборных фундаментов в см	±3	±4	±5
Недобор грунта в траншеях при строительстве магистральных трубопроводов в см	3	4	5
Отклонение отметок дна котлованов при строительстве контактных сетей в см	±5	±8	±10
Отклонения по глубине в траншеях и котлованах не учтенных выше работ в см	5	8	10



ДОПУСКИ ПРИ ПРИЕМЕ ЗЕМЛЯНЫХ СООРУЖЕНИЙ

Таблица 11

Вид отклонения	Допустимое отклонение	Способ проверки
Перебор при рылении грунта врыльным способом	25 см	нивелирование
Недобор грунта при разработке котлованов и траншей при помощи землеройных машин сверх установленных прокатом допусков (в пределах 5-10 см)	не разрешается	"-
Отклонение отметок дни котлована под блоки сборных фундаментов от проектных при условии, если эти отклонения не будут превышать толщины отсыпанного подстилающего слоя	±5 см	"-
При строительстве магистральных трубопроводов недобор грунта в траншеях (разработка грунта в траншеях одноковшовыми экскаваторами с обратной лопатой или драглайном)	5 см	"-

ПРИМЕЧАНИЯ:

1. Траншеи для укладки трубопроводов и котлованы под фундаментами должны быть вырыты без нарушения естественной структуры грунта в основании.
2. Случайные переборы грунта в отдельных местах должны быть выполнены грунтом, однородным с разрабатываемым в выемке. Грунт, которым заполнены переборы, должен быть доведен до естественной плотности. В особо ответственных случаях места переборов заполняются тощим бетоном.
3. Обратная засыпка грунта в котлованы и траншеи должна производиться уплотнением его слоями 0,15-0,20 м.

УП. ПОРЯДОК ОФОРМЛЕНИЯ ВЗРЫВНЫХ РАБОТ

До начала взрывных работ комиссия в составе представителей производственного управления, принимающего выполнение взрывные работы, технической инспекции, милиции и заказчика, предварительно обследует площадку, устанавливает возможность и методы производства взрывных работ, а также специальные меры безопасности при их осуществлении в зависимости от местных условий.

Взрывание мерзлых грунтов производится в соответствии с проектом производства работ, согласованным с технической инспекцией и техническими условиями. При ограниченном объеме работ, требующем для выполнения лишь несколько человеко-смен, проект может быть заполнен инструкционной картой.

IX. ТЕХНИКА БЕЗОПАСНОСТИ ПРИ ПРОИЗВОДСТВЕ  
ЗЕМЛЯНЫХ РАБОТ В ЗАМЫКАХ УСЛОВИЯХ

а) Экскаваторные работы

1. Все рабочие, связанные с производством земляных работ, должны пройти специальный инструктаж по технике безопасности и знать ее требования при эксплуатации механизмов.

2. До начала работ все узлы машины должны быть осмотрены и все замеченные неисправности устранены.

3. Переезды через траншеи должны обеспечивать, одновременно с движением транспортных средств, безопасное движение пешеходов. В местах переходов через траншеи должны быть устроены мостики шириной не менее 0,8 м. с перилами высотой 1 м.

4. Экскаваторы во время работы должны устанавливаться на спланированной площадке и, во избежание самопроизвольного перемещения, закрепляться переносными опорами.

Запрещается подкладывать под гусеничные ленты или пятки гусениц доски, бревна, камни и другие предметы для предупреждения смещения экскаватора во время работы.

5. При работе экскаватора не разрешается:

- а) находиться под его ковшом или стрелой;
- б) производить какие-либо другие работы со стороны забоя;
- в) пребывать посторонним лицам в радиусе действия

экскаватора плюс 5 метров.

Запрещается также производить работы в местах, где линии электропередачи находятся в радиусе действия экскаватора.

6. Во время порывов в работе, независимо от причин и

продолжительности, стрелу одноковшового экскаватора следует отвести в сторону от забоя, а ковш опустить на грунт. Очистку ковша необходимо производить, только опустив на землю.

В случаях временного прекращения работ по отрывке траншеи или при ремонте экскаватора последний должен быть перемещен на расстояние не менее 2 метров от края отрытой траншеи.

7. Нахождение людей (включая водителя в кабине) на автотранспорте во время погрузки грунта запрещается; перенос ковша над кабиной автомобиля не допускается.

8. При погрузке грунта кабина автомашины должна всегда находиться вне радиуса действия ковша.

#### б) Взрывные работы

1. При рыхлении мерзлого грунта взрывами необходимо соблюдать следующие действующие правила по технике безопасности ("Инструкция по технике безопасности на буро-взрывные работы в строительстве").

К работе со взрывчатыми веществами допускаются только лица со специальными знаниями в области применения взрывчатых материалов в промышленности.

К непосредственному выполнению (производству) взрывных работ допускаются лица не моложе 19 лет с образованием не ниже 7 классов, прошедшие подготовку по утвержденной программе, сдавшие соответствующие испытания в квалификационной комиссии и получившие "Книжку взрывника".

2. К руководству взрывными работами допускаются: горные инженеры и техники, лица, окончившие специальные курсы взрывных работ в объеме горлотехнических учебных заведений, а также лица, сдавшие специальные испытания на право технического руководства

горными или взрывными работами.

3. Все вновь поступающие и переводимые с другой работы рабочие проходят предварительно инструктаж об условиях работы и своих обязанностях.

4. Мастер (или начальник участка) является непосредственным руководителем и организатором производства порученных ему взрывных работ на участке, карьере, выемке и т.д.

Мастеру подчиняется весь персонал (взрывники, бурильщики, компрессорщики, бригадир, зав.складами БМ и др.), занятый на руководимом им участке работ.

Не реже I раза в месяц мастер проводит инструктаж по технике безопасности со взрывниками, бурильщиками, сигнальщиками и другими рабочими. Проведение инструктажей записывается в журнале установленной формы.

Лица, не обученные правилам техники безопасности и не прошедшие инструктаж, к взрывным работам не допускаются.

Перед началом взрывных работ для каждого объекта определяется величина радиуса опасной зоны от поражения осколками взорванной породы.

6. Граница опасной зоны обозначается на местности специальными предупредительными знаками (трафаретами), которые выполняются яркими масляными красками на листовом железе определенного размера с установленным текстом.

Предупредительные знаки устанавливаются на расстоянии 50 м. за пределами границ опасной зоны.

Кроме расстановки предупредительных знаков, граница опасной зоны при производстве взрывных работ обязательно охраняется постами живого оцепления из числа хорошо проинструктированных рабочих.

На объектах взрывных работ для взрывников устраиваются специальные укрытия—блиндажи.

7. Перед началом взрывных работ взрывники обеспечиваются следующими принадлежностями: часами, перочинным ножом, свистком, флажком, двумя сумками (для ВВ и СВ), деревянным и алюминиевым забойником и мерной кружкой, а при производстве работ на косогорах, кроме того, предохранительным поясом с канатом и специальной обувью.

8. При групповом взрывании зарядов все электродетонаторы перед их выдачей подбираются по сопротивлению линейными мостиками Р-343.

9. Соединение между собой участков проводов и присоединение их к магистральным проводам электровзрывной сети производится только после окончания заряжения и забойки всех зарядов и удаления людей на безопасное место.

Электровзрывная сеть монтируется в направлении к источнику тока.

При Электрическом способе взрывания все электроустановки, контактные кабели и другие воздушные провода, находящиеся в пределах опасной зоны, обесточиваются с момента монтажа электровзрывной сети для избежания блуждающих токов и на случай их обрыва.

10. При непосредственном производстве взрывов подаются предупредительные сигналы.

Первый предупредительный: по этому сигналу все рабочие, не занятые заряжением и взрыванием, удаляются от забоя за пределы опасной зоны. У мест возможных подступов к месту производства взрывных работ выставляются посты охраны опасной зоны. После этого взрывники приступают к изготовлению патронов—боевиков, заряжению, забойке и т.д.

По окончании этих работ подается второй (боевой) сигнал, после которого производится взрывание.

Третий сигнал (отбой) подается после взрыва, когда взрывники проверяют забой на отсутствие отказавших зарядов.

II. Взрывник обязан не допускать отказов и не скрывать отказавшие заряды, если они имеют место.

Отказавший заряд представляет большую угрозу для жизни рабочих при случайном попадении бура в детонатор отказавшего заряда во время бурения, а также при разборке породы экскаватором или вручную кайлами, лопатами и другими инструментами. Отказавшие заряды ликвидируются строго по "Единым правилам безопасности при взрывных работах".

Параметры, определяемые при привязке типовой  
технологической карты

1. Категория грунта
2. Влажность грунта
3. Объемный вес грунта
4. Марка экскаватора
5. Марка буримой установки
6. Емкость ковш экскаватора в м<sup>3</sup>
7. Марка трактора, передвигающего укрытие
8. Тип укрытия
9. Марка автосамосвала
10. Количество ковшей, погружаемых в кузов автосамосвала
- II. Марка взрывчатого вещества
12. Средства взрывания.

*Отпечатано*  
*в Новосибирском филиале ЦНТИ*  
*630068 г. Новосибирск, пр. Академический, 1*  
*Издано в печать: 20.11.2008 г. 19.15 г.*  
*Заказ 2554 Тираж 350*