

ГОСУДАРСТВЕННЫЙ КОМИТЕТ СОВЕТА МИНИСТРОВ СССР ПО ДЕЛАМ СТРОИТЕЛЬСТВА  
(ГВЕСТРОЙ СССР)

ТИПОВЫЕ КОНСТРУКЦИИ И ДЕТАЛИ ЗДАНИЙ И СООРУЖЕНИЙ

СЕРИЯ 1.431-12

# ПЕРЕГОРОДКИ

из С-образных гнутых стальных профилей  
для зданий промышленных предприятий

ВЫПУСК 1

РАБОЧИЕ ЧЕРТЕЖИ ИЗДЕЛИЙ

РАЗРАБОТАНЫ ГСПИ-40  
ПО ИЗОБРЕТЕНИЮ А.С. № 344034

ГЛАВНЫЙ ИНЖЕНЕР *Коз* А.Г. Косов

*по желанию  
из серии действующих  
ч. 9, 862*

Одобрены ГОССТРОЕМ СССР и применению  
вн ПРОИЗВЕДАНИИ И СТРОИТЕЛЬСТВЕ с  
целью накопления опыта эксплуатации.  
(Письмо от 4 ноября 1974 г. № 2/2-469)

Шифр проекта / Назначение и дата / Внут. инв. № / Шифр проекта / Назначение и дата

Стр.	Формат	Обозначение	Наименование	Примечание
<b>С-образные</b>				
1	12		Титульный лист	
2	И	1.431-12.000-1с	Содержание	на 2 листах
3	И	1.431-12.010	Стойка	на 3 листах
4	И	1.431-12.010 С6	Стойка	
5	И	1.431-12.020	Стойка	
5	И	1.431-12.020 С6	Стойка	
6	И	1.431-12.030	Шпатель	на 3 листах
7	И	1.431-12.030 С6	Шпатель	
8	И	1.431-12.040	Стойка дверная	
8	И	1.431-12.040 С6	Стойка дверная	
9	И	1.431-12.021	Слеса	
9	И	1.431-12.001	Перемычка	
10	И	1.431-12.002	Обвязка	
10	И	1.431-12.003	Наличник	
11	И	1.431-12.004	Наличник	
11	И	1.431-12.005	Порог	
12	И	1.431-12.006	Профильная планка	
12	И	1.431-12.007	Пластина	
13	И	1.431-12.008	Пластина	
13	И	1.431-12.009	Гайка	
14	И	1.431-12.011	Пластина	
14	И	1.431-12.012	Планка	

1.431-12.000-1с

Изм. №	№ докум.	Дата	Лист	Лист	Листов
1	1	1978-02	1	1	2
ГСПИ-Ю					
Копировала <i>Л</i> Формат И					

Серия 1.431-12. Вып. 1

Шифр проекта / Назначение и дата / Внут. инв. № / Шифр проекта / Назначение и дата

Стр.	Формат	Обозначение	Наименование	Примечание
15	И	1.431-12.013	Шпилька	
15	И	1.431-12.014	Гайка	
15	И	1.431-12.015	Шайба	
16	И	1.431-12.016	Профилька	
17	И	1.431-12.050	Палатка дверная	на 2 листах
18	И	1.431-12.050 С6	Палатка дверная	
18	И	1.431-12.060 С6	Палатка дверная	на 2 листах
19	И	1.431-12.060	Палатка дверная	на 4 листах
21	И	1.431-12.070	Аккумулятор - притвор	
21	И	1.431-12.070 С6	Аккумулятор - притвор	
22	И	1.431-12.022	Аккумулятор	
22	И	1.431-12.023	Аккумулятор	
23	И	1.431-12.024	Аккумулятор	
23	И	1.431-12.080 С6	Щит	
24	И	1.431-12.080	Щит	на 2 листах

1.431-12.000-1с

Изм. №	№ докум.	Дата	Лист	Лист	Листов
1	1	1978-02	3	4	2
Копировала <i>Л</i> Формат И					

1. 431-12.010  
 1. 431-12.021  
 1. 431-12.025  
 1. 431-12.026  
 1. 431-12.010  
 1. 431-12.010

Перенос	Листы	№23.	Обозначение	Наименование	Кол.	Примечание
				<u>Документация</u>		
			1. 431-12.010СБ	Сборочный чертеж		
				<u>Детали</u>		
11	1		1. 431-12.021	Скоба		
			<u>Переменные данные для исполнения</u>			
				<u>010</u>		
				<u>Детали</u>		
64	2		1. 431-12.025	Стойка		
				С-проект №10-10-001-01-01 вс. 3 шт. лист 300-Н С. 2650	1	
				<u>010-01</u>		
				<u>Детали</u>		
64	2		1. 431-12.026	Стойка		
				С-проект №10-10-001-01-01 вс. 3 шт. лист 300-Н С. 2707	1	

1. 431-12.010  
 Стойка  
 Спецификация  
 ГСПИ-Ю

Серия 1.431-12. Вып. 1

1. 431-12.010  
 1. 431-12.027  
 1. 431-12.028  
 1. 431-12.029  
 1. 431-12.031  
 1. 431-12.010

Перенос	Листы	№23.	Обозначение	Наименование	Кол.	Примечание
				<u>010-02</u>		
				<u>Детали</u>		
64	2		1. 431-12.027	Стойка		
				С-проект №10-10-001-01-01 вс. 3 шт. лист 300-Н С. 2592	1	
				<u>010-03</u>		
				<u>Детали</u>		
64	2		1. 431-12.028	Стойка		
				С-проект №10-10-001-01-01 вс. 3 шт. лист 300-Н С. 2590	1	
				<u>010-04</u>		
				<u>Детали</u>		
64	2		1. 431-12.029	Стойка		
				С-проект №10-10-001-01-01 вс. 3 шт. лист 300-Н С. 2590	1	
				<u>010-05</u>		
				<u>Детали</u>		
64	2		1. 431-12.031	Стойка		
				С-проект №10-10-001-01-01 вс. 3 шт. лист 300-Н С. 2620	1	
				<u>010-06</u>		
				<u>Детали</u>		
				1. 431-12.010	Лист 2	

Шкала 1:1. Изготовлено в г. Грозный. Взам. инв. № 41018-02. Изд. 1. 1978 г.

Взам. инв. №	Лист	кол.	Обозначение	Наименование	Кол.	Примечание
				<u>010-06</u>		
				<u>Детали</u>		
54	2	1	1. 431-12.032	Стойка Кол. 60. Тол. 2. ГОСТ 8253-57 С. пропуск 307. Зам. в ГОСТ 380-71 L = 3850	1	
				<u>010-07</u>		
				<u>Детали</u>		
54	2	1	1. 431-12.033	Стойка Кол. 60. Тол. 2. ГОСТ 8253-57 С. пропуск 307. Зам. в ГОСТ 380-71 L = 4150	1	
				<u>010-08</u>		
				<u>Детали</u>		
54	2	1	1. 431-12.034	Стойка Кол. 60. Тол. 2. ГОСТ 8253-57 С. пропуск 307. Зам. в ГОСТ 380-71 L = 4250	1	

1. 431-12.010

Лист 3

Копировать

54384848

Серия 1. 431-12. Вып. 1

1. 431-12.010СБ

2 (7)

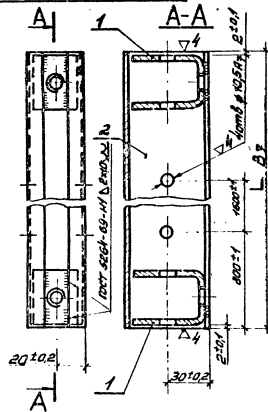

Обозначение	L, мм	Масса кг
1. 431-12.010	2650	7,40
-01	2700	7,55
-02	2950	8,10
-03	3050	8,50
-04	3550	9,80
-05	3600	9,91
-06	3850	10,33
-07	4150	11,32
-08	4250	11,70

Шкала 1:1. Изготовлено в г. Грозный. Взам. инв. № 41018-02. Изд. 1. 1978 г.

Лист	№ докум.	Подпись	Дата
Копировать	Маслова	СН	11.78
Г. 40180	Маслова	СН	11.78
М. 40180	Маслова	СН	11.78
С. 40180	Маслова	СН	11.78

1. 431-12.010СБ

Стойка  
Оборачивный чертёж

Лист 1 из 1

ГСПИ-10

13/18-02

5

Копировать

Формат А4

Код	Обозначение	Наименование	Кол.	Примечание
		<u>Документация</u>		
	1.431-12.020СБ	Сборочный чертёж		
		<u>Детали</u>		
И	1	1.431-12.021-01	Стойка	2
<u>Переменные данные для исполнения:</u>				
<u>020</u>				
<u>Детали</u>				
Б4	2	1.431-12.035	Стойка	
		<small>Контр. изгот. 25.07.77 Срок годности 30.07.77</small>		
		2-5050	1	
<u>020-01</u>				
<u>Детали</u>				
Б4	2	1.431-12.035	Стойка	
		<small>Контр. изгот. 25.07.77 Срок годности 30.07.77</small>		
		2-5450	1	

1.431-12.020

Стойка  
Стеллажная

ГСПИ-Ю

Серия 1.431-12. Вып. 1

ГОСТ 5264-69-М

2 (7)

Обозначение	L, мм	Масса, кг.
1.431-12.020	5050	24,35
-01	5450	26,34

№ докум.	Исполн.	Дата
№ чертежа	Проверен	21.74
№ детали	Материал	С5
№ сборки	Срок годности	30.07.77
№ материала	Срок годности	30.07.77

1.431-12.020СБ

Стойка  
Сборочный чертёж

ГСПИ-Ю

Контр. изгот.	25.07.77
Срок годности	30.07.77

Серия 1.431-12. Вып. 1

Составитель: [blank] Проверил: [blank] Утвердил: [blank] Дата: [blank]

Код	Обозначение	Наименование	Кол.	Примечание
		<u>Документация</u>		
	1.431-12.030.06	Сборочный чертеж		
		<u>Детали</u>		
И	1.431-12.021	Скаба	2	
	<u>Переменные данные для исполнения</u>			
		<u>030</u>		
		<u>Детали</u>		
БВ	1.431-12.037	Импост		
		С-профиль 40x60x12-2 ГОСТ 8226-57 в ст. 3 Инст. ГОСТ 380-74	1	
		Р-460		
		<u>030-01</u>		
		<u>Детали</u>		
БВ	1.431-12.038	Импост		
		С-профиль 40x60x12-2 ГОСТ 8226-57 в ст. 3 Инст. ГОСТ 380-74	1	
		Р-550		

1.431-12.030

Исполн.	Провер.	Утверд.	Дата
Морозов С.	Морозов С.	Морозов С.	21.74
Урманов С.	Урманов С.	Урманов С.	21.74
Маштапов С.	Маштапов С.	Маштапов С.	21.74

Импост  
 Спецификация  
 ГСПИ-Ю  
 Колчов Л. Формат И

Серия 1.431-12. Вып. 1

Составитель: [blank] Проверил: [blank] Утвердил: [blank] Дата: [blank]

Код	Обозначение	Наименование	Кол.	Примечание
		<u>030-02</u>		
		<u>Детали</u>		
БВ	1.431-12.039	Импост		
		С-профиль 40x60x12-2 ГОСТ 8226-57 в ст. 3 Инст. ГОСТ 380-74	1	
		Р-760		
		<u>030-03</u>		
		<u>Детали</u>		
БВ	1.431-12.041	Импост		
		С-профиль 40x60x12-2 ГОСТ 8226-57 в ст. 3 Инст. ГОСТ 380-74	1	
		Р-860		
		<u>030-04</u>		
		<u>Детали</u>		
БВ	1.431-12.042	Импост		
		С-профиль 40x60x12-2 ГОСТ 8226-57 в ст. 3 Инст. ГОСТ 380-74	1	
		Р-940		

1.431-12.030

Импост  
 Спецификация  
 ГСПИ-Ю  
 Колчов Л. Формат И

Серия 1.431-12. Вып. 1

Лист 3 из 3. Изменения в проект. Изменения в проект.

Код	Обозначение	Наименование	Кол.	Примечание
		<u>030-05</u>		
		<u>Детали</u>		
54	1.431-12.043	Умност <small>Кол. 80-110 × 2 шт. 280-57 Старопиль в ст. 3 и 2 шт. 380-77 L = 1060</small>	1	
		<u>030-06</u>		
		<u>Детали</u>		
54	1.431-12.044	Умност <small>Кол. 50-110 × 2 шт. 280-57 Старопиль в ст. 3 и 2 шт. 380-77 L = 1160</small>	1	
		<u>030-07</u>		
		<u>Детали</u>		
54	1.431-12.045	Умност <small>Кол. 50-110 × 2 шт. 280-57 Старопиль в ст. 3 и 2 шт. 380-77 L = 1160</small>	1	
1.431-12.030				Лист 3

Серия 1.431-12. Вып. 1

1.431-12.030СБ

(12)

Обозначение	L, мм	Масса, кг
1.431-12.030	460	1,57
-01	560	1,80
-02	760	2,34
-03	860	2,61
-04	960	2,87
-05	1060	3,14
-06	1160	3,41
-07	1160	4,20

Исполн.	Провер.	Дата
В.И.С.	М.В.С.	18.11.77
Л.И.С.	Л.И.С.	
М.И.С.	М.И.С.	

**1.431-12.030СБ**

**Умност**  
старопильный чертаж

Масштаб	1:2
Лист	1 из 1

ГПИ-10

Изготовлено в г. Ленинград, завод № 100, цех № 10, в соответствии с чертежом № 1.

Код	Обозначение	Наименование	Мат.	Примечание
		<u>Документация</u>		
	1.431-12.040С5	<u>сборочный чертеж</u>		
		<u>Металл</u>		
11	1	1.431-12.021	Склад	2
54	2	1.431-12.046	Стойка	1
		кон. бол. 20x20x1,5 ГОСТ 7797 С-профиль 20x30x1,5 ГОСТ 8762 С-2344		

1.431-12.040		Стойка дверная		ГСПИ-Ю	
Стециризация					

Серия 1.431.12. Вып. 1

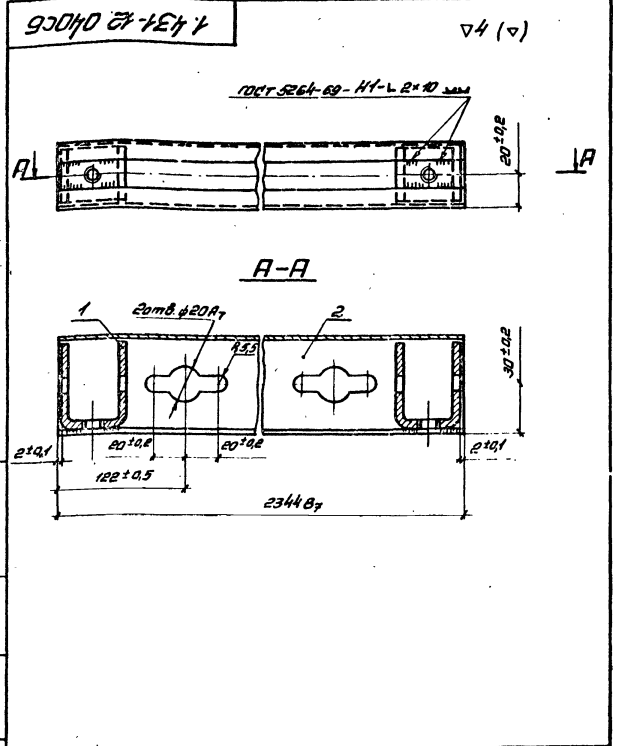

Изготовлено в г. Ленинград, завод № 100, цех № 10, в соответствии с чертежом № 1.

1.431-12.040С5				Лист		Всего листов	
Стойка дверная				6,53		1,2	
сборочный чертеж				Лист		Всего листов 7	
ГСПИ-Ю							



1.431-12.021

4(2)

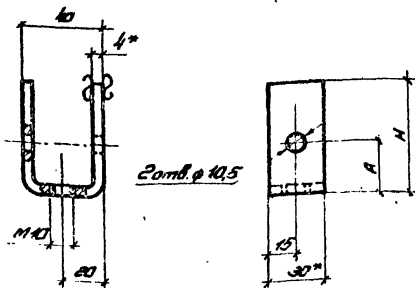

Обозначение	Размеры, мм.		Масса, кг.
	H	A	
1.431-12.021	53	28	0,15
-01	70	27	0,16

1. \*Размеры для стоек.
2. покрытие 2,3 ГОСТ 9791-68.

1.431-12.021

Скода

1:2

ГСПИ-10

1.431-12.001

4(2)



Рис. 2  
М1:5 остальное см. рис. 1



Обозначение	Рис.	Размеры, мм.		Масса, кг.
		L	a	
1.431-12.001	1	960	-	2,57
-01	2	1150	100	3,12
-02	2	1150	940	3,12
-03	2	1150	100	3,60
-04	2	1150	940	3,60

1.431-12.001

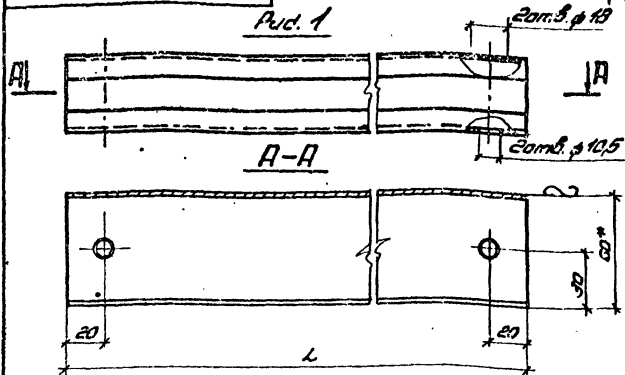
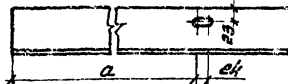
Перемычка

1:2

ГСПИ-10

1.431-12.002

▽4(▽)

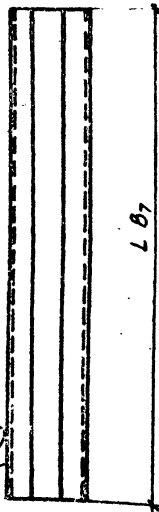

Обозначение	L, мм	Масса, кг
1.431-12.002	460	1,27
-01	560	1,60
-02	760	2,04
-03	860	2,31
-04	960	2,57
-05	1060	2,84
-06	1160	3,11
-07	1460	3,90

1.431-12.002

ОУВЯЗКА

Масштаб	Масштаб	Обозначение
1:2	1:2	ГСПИ-Ю

Лист 1 из 1

1.431-12.003

▽4(▽)

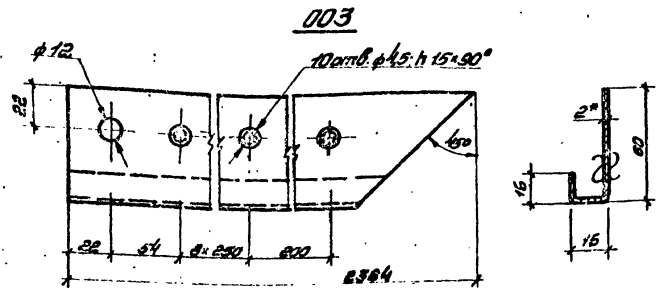

003-01 - зеркальное отражение.

- \* Размеры для справок.
- Неуказанные предельные отклонения размеров по ГОСТ 253-71

1.431-12.003

Наличник

Масштаб	Масштаб	Обозначение
3:2	1:2	ГСПИ-Ю

Лист 1 из 1

1.431-12.004

Ч4 (ч)

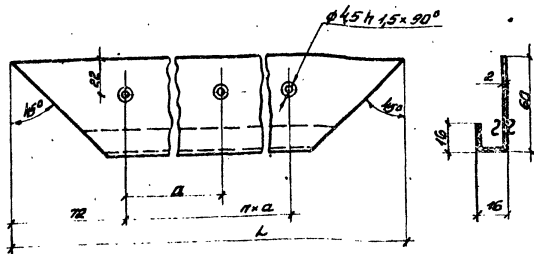

Обозначение	Размеры, мм		n	Кол-во отв.	Модуль, кг
	L	a			
1.431-12.004	554	205	4	5	1,23
-01	1164	230	4	5	1,41
-02	1464	254	5	6	1,79

1.431-12.005

Ч4 (ч)

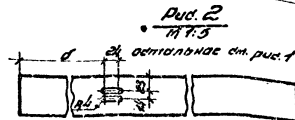
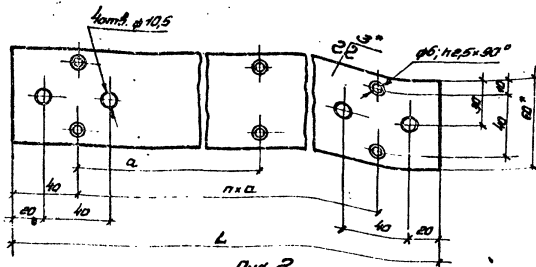

Обозначение	Рис.	Размеры, мм			n	Кол-во отв.	Модуль, кг
		L	a	σ			
1.431-12.005	2	1040	240	-	4	1,49	
01	1	1240	290	228	4	1,75	
02	1	1240	292	258	5	2,20	

- \* Размеры для справок.
- Неуказанные горизонтальные отклонения размеров по СЧ10.

1.431-12.004

Материал

Лист № 1  
Стр. 1 из 1  
Масштаб 1:2  
Дата 12.08.77

ГСПИ-Ю

1.431-12.005

Лист

Лист № 1  
Стр. 1 из 1  
Масштаб 1:2  
Дата 12.08.77

ГСПИ-Ю

12.08.77

12

12.08.77

12.08.77

1 431-12.006

4 (▽)

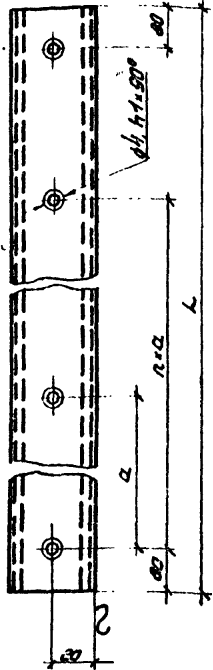

Обозначение	L, мм	a, мм	n	Масса, кг.
1 431-12 006	460	300	1	0,34
-01	560	200	1	0,41
-02	760	300	1	0,55
-03	860	350	1	0,63
-04	960	233	2	0,70
-05	1060	300	2	0,77
-06	1160	250	3	0,85
-07	1460	260	4	1,08
-08	2660	270	9	1,95
-09	2710	270	9	1,99
-10	2960	270	10	2,16
-11	3060	270	10	2,24
-12	3560	270	12	2,61
-13	3610	270	12	2,65
-14	3660	270	13	2,82
-15	4160	270	14	3,04
-16	4260	270	14	3,10
-17	5060	270	17	3,70
-18	5460	270	19	3,98

Неуказанные предельные отклонения по СМв.

1 431-12.006

Исполн.	№ докум.	И. дата	Лист	Производная планшета	И. дата	И. дата	И. дата	И. дата
Исполн.	№ докум.	И. дата	Лист					
Исполн.	№ докум.	И. дата	Лист	ГСПИ-Ю				

1 431-12.007

4 (▽)

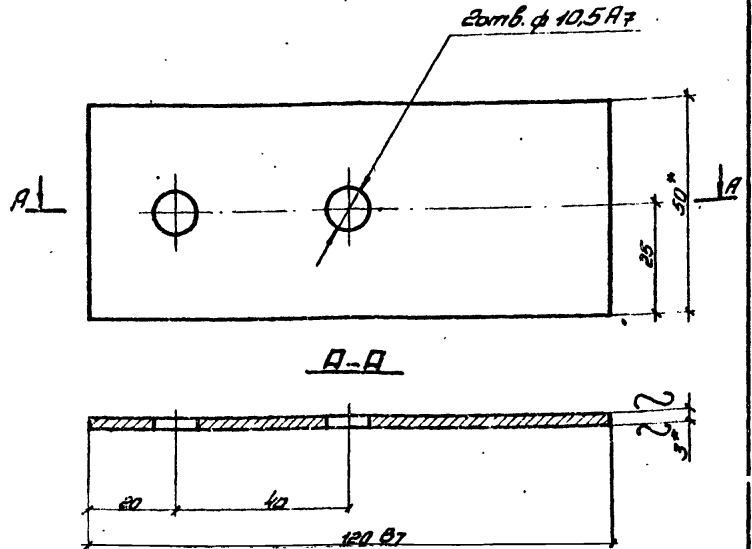

1. \* Размеры для справок.  
2. Неуказанные предельные отклонения размеров по СМв.

1 431-12.007

Исполн.	№ докум.	И. дата	Лист	Производная планшета	И. дата	И. дата	И. дата	И. дата
Исполн.	№ докум.	И. дата	Лист					
Исполн.	№ докум.	И. дата	Лист	ГСПИ-Ю				

1.431-12.008

1/4 (A)

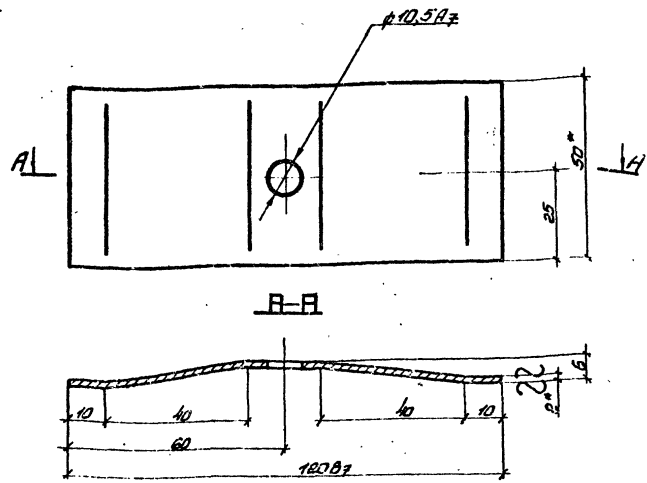

- \* Размеры для справок.
- Неуказанные предельные отклонения размеров по СМБ.

1.431-12.008

№ докум.	№ док. изм.	№ изм.	Дата	Исполн.	Провер.	Лист	Всего листов	
						1	1	
Пластина							Лист 1	Всего листов 1
Лента							Лист 1	Всего листов 1
ГСПИ-10								

1.431-12.009

1/4 (A)

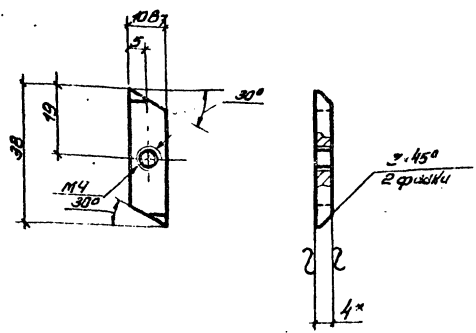

- \* Размер для справок.
- Неуказанные предельные отклонения размеров по СМБ.
- Покрытие ц.э гост 9791-68.

1.431-12.009

№ докум.	№ док. изм.	№ изм.	Дата	Исполн.	Провер.	Лист	Всего листов	
						1	1	
Гайка							Лист 1	Всего листов 1
ГСПИ-10								

Серия 1.431-12. Вып. 1

Лист 1 из 1. Изменения в проекте не вносятся. Проверено и выдано

1.431-12.011

4(в)

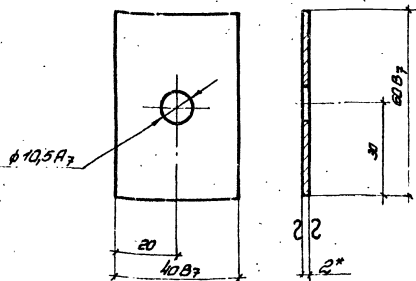

- \* Размер для справок.
- Покрытие 4.3 ГОСТ 9791-68.

1.431-12.011

Пластина

Мат. 903

1:1

Лист СЭМ-Н-4-0-2\*42  
ГОСТ 503-74

ГСПИ-Ю

1.431-12.012

4(в)

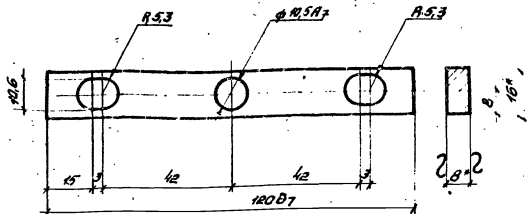

- \* Размер для справок.
- Неуказанные предельные отклонения размеров по СМ.
- Покрытие 4.3. ГОСТ 9791-68.

1.431-12.012

Пластина

Мат. 903

1:1

Лист СЭМ-Н-4-0-2\*42  
ГОСТ 503-74

ГСПИ-Ю

13178-02

45

Листов 1

1.431-12.013

Ч4 (П)

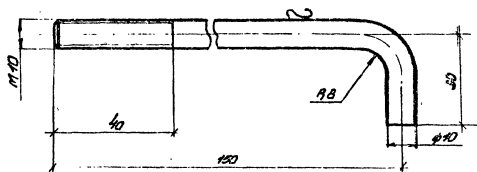

Покрытие 4.3 гост 9794-68.

1.431-12.013

№ п/п	№ докум.	Исполн.	Дата	Шпилька	Ч4	1:1
1	1.431-12.013	М.А.А.	11.74			
2	1.431-12.013	М.А.А.	01			
3	1.431-12.013	М.А.А.	01			
4	1.431-12.013	М.А.А.	01			
5	1.431-12.013	М.А.А.	01			
6	1.431-12.013	М.А.А.	01			
7	1.431-12.013	М.А.А.	01			
8	1.431-12.013	М.А.А.	01			
9	1.431-12.013	М.А.А.	01			
10	1.431-12.013	М.А.А.	01			
11	1.431-12.013	М.А.А.	01			
12	1.431-12.013	М.А.А.	01			
13	1.431-12.013	М.А.А.	01			
14	1.431-12.013	М.А.А.	01			
15	1.431-12.013	М.А.А.	01			
16	1.431-12.013	М.А.А.	01			
17	1.431-12.013	М.А.А.	01			
18	1.431-12.013	М.А.А.	01			
19	1.431-12.013	М.А.А.	01			
20	1.431-12.013	М.А.А.	01			
21	1.431-12.013	М.А.А.	01			
22	1.431-12.013	М.А.А.	01			
23	1.431-12.013	М.А.А.	01			
24	1.431-12.013	М.А.А.	01			
25	1.431-12.013	М.А.А.	01			
26	1.431-12.013	М.А.А.	01			
27	1.431-12.013	М.А.А.	01			
28	1.431-12.013	М.А.А.	01			
29	1.431-12.013	М.А.А.	01			
30	1.431-12.013	М.А.А.	01			
31	1.431-12.013	М.А.А.	01			
32	1.431-12.013	М.А.А.	01			
33	1.431-12.013	М.А.А.	01			
34	1.431-12.013	М.А.А.	01			
35	1.431-12.013	М.А.А.	01			
36	1.431-12.013	М.А.А.	01			
37	1.431-12.013	М.А.А.	01			
38	1.431-12.013	М.А.А.	01			
39	1.431-12.013	М.А.А.	01			
40	1.431-12.013	М.А.А.	01			
41	1.431-12.013	М.А.А.	01			
42	1.431-12.013	М.А.А.	01			
43	1.431-12.013	М.А.А.	01			
44	1.431-12.013	М.А.А.	01			
45	1.431-12.013	М.А.А.	01			
46	1.431-12.013	М.А.А.	01			
47	1.431-12.013	М.А.А.	01			
48	1.431-12.013	М.А.А.	01			
49	1.431-12.013	М.А.А.	01			
50	1.431-12.013	М.А.А.	01			

Шпилька

Ч4 1:1

Круг 10 гост 2950-74  
86.3 мм гост 835-68

ГСПИ-Ю

Копировать. Личн. Формат А4

1.431-12.014

Ч4 (П)

Ступа 1.431-12.014.1

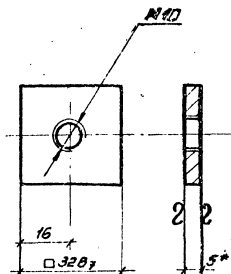

1 \*Размер для справок.

2. Покрытие 4.3 гост 9794-68.

1.431-12.014

№ п/п	№ докум.	Исполн.	Дата	Гайка	Ч4	1:1
1	1.431-12.014	М.А.А.	11.74			
2	1.431-12.014	М.А.А.	01			
3	1.431-12.014	М.А.А.	01			
4	1.431-12.014	М.А.А.	01			
5	1.431-12.014	М.А.А.	01			
6	1.431-12.014	М.А.А.	01			
7	1.431-12.014	М.А.А.	01			
8	1.431-12.014	М.А.А.	01			
9	1.431-12.014	М.А.А.	01			
10	1.431-12.014	М.А.А.	01			
11	1.431-12.014	М.А.А.	01			
12	1.431-12.014	М.А.А.	01			
13	1.431-12.014	М.А.А.	01			
14	1.431-12.014	М.А.А.	01			
15	1.431-12.014	М.А.А.	01			
16	1.431-12.014	М.А.А.	01			
17	1.431-12.014	М.А.А.	01			
18	1.431-12.014	М.А.А.	01			
19	1.431-12.014	М.А.А.	01			
20	1.431-12.014	М.А.А.	01			
21	1.431-12.014	М.А.А.	01			
22	1.431-12.014	М.А.А.	01			
23	1.431-12.014	М.А.А.	01			
24	1.431-12.014	М.А.А.	01			
25	1.431-12.014	М.А.А.	01			
26	1.431-12.014	М.А.А.	01			
27	1.431-12.014	М.А.А.	01			
28	1.431-12.014	М.А.А.	01			
29	1.431-12.014	М.А.А.	01			
30	1.431-12.014	М.А.А.	01			
31	1.431-12.014	М.А.А.	01			
32	1.431-12.014	М.А.А.	01			
33	1.431-12.014	М.А.А.	01			
34	1.431-12.014	М.А.А.	01			
35	1.431-12.014	М.А.А.	01			
36	1.431-12.014	М.А.А.	01			
37	1.431-12.014	М.А.А.	01			
38	1.431-12.014	М.А.А.	01			
39	1.431-12.014	М.А.А.	01			
40	1.431-12.014	М.А.А.	01			
41	1.431-12.014	М.А.А.	01			
42	1.431-12.014	М.А.А.	01			
43	1.431-12.014	М.А.А.	01			
44	1.431-12.014	М.А.А.	01			
45	1.431-12.014	М.А.А.	01			
46	1.431-12.014	М.А.А.	01			
47	1.431-12.014	М.А.А.	01			
48	1.431-12.014	М.А.А.	01			
49	1.431-12.014	М.А.А.	01			
50	1.431-12.014	М.А.А.	01			

Гайка

Ч4 1:1

Покрытие 4.3 гост 9794-68  
86.3 мм гост 835-68

ГСПИ-Ю

Копировать. Личн. Формат А4

1.431-12.015

(Δ)4Δ

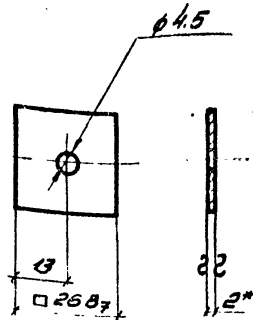

1. \*Размер для справок.
2. Покрытие ц.з. ГОСТ 9791-68.

1.431-12.015

Исполн.	№ докум.	Контр.	Дата	Шайба	Изм.	Масштаб	Контур
Моравов	01	11.74			001	1:1	
Моравов	01						
Моравов	01						
Исполн.	№ докум.	Контр.	Дата	Лента СЧЗМ-И-4.0-2х26 100мм 3ЛЗ-71	Изм.	Масштаб	Контур
Моравов	01	11.74				1:1	
Моравов	01						
Моравов	01						

ГЕПИ-10

СЕРИЯ 1.431-12.016

1.431-12.016

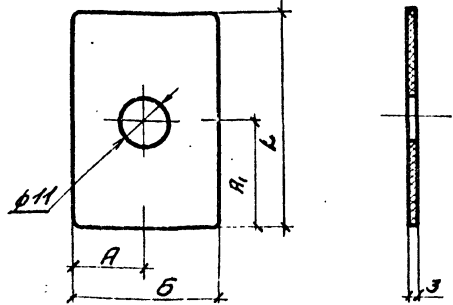

Обозначение	РАЗМЕРЫ, мм.				Масштаб, кр.
	L	B	R1	R	
1.431-12.016	56	36	28	10	0,0012
-01	74	34	27	17	0,0012

1.431-12.016

Исполн.	№ докум.	Контр.	Дата	Прокладка	Изм.	Масштаб	Контур
Моравов	01	11.74				1:1	
Моравов	01						
Моравов	01						
Исполн.	№ докум.	Контр.	Дата	Лента СЧЗМ-И-4.0-2х26 100мм 3ЛЗ-71	Изм.	Масштаб	Контур
Моравов	01	11.74				1:1	
Моравов	01						
Моравов	01						

ГЕПИ-10

13173-02 17 Моравов К. 9.12.74



Указ. № 22. Запасы и расход. Вести в таб. № 1, 2, 3, 4, 5, 6, 7, 8, 9, 10, 11, 12, 13, 14, 15, 16, 17, 18, 19, 20, 21, 22, 23, 24, 25, 26, 27, 28, 29, 30, 31, 32, 33, 34, 35, 36, 37, 38, 39, 40, 41, 42, 43, 44, 45, 46, 47, 48, 49, 50, 51, 52, 53, 54, 55, 56, 57, 58, 59, 60, 61, 62, 63, 64, 65, 66, 67, 68, 69, 70, 71, 72, 73, 74, 75, 76, 77, 78, 79, 80, 81, 82, 83, 84, 85, 86, 87, 88, 89, 90, 91, 92, 93, 94, 95, 96, 97, 98, 99, 100.

Формат	Вид	№	Обозначение	Наименование	Кол.	Примечание
				<u>Документация</u>		
			1.431-12.050 СБ	Сборочный чертеж		
				<u>Детали</u>		
И	1		1.431-12.022-02	Оконтровка	2	
И	2		1.431-12.023	Оконтровка	1	
И	3		1.431-12.024	Оконтровка	1	
64	4		1.431-12.047	Цилиндр деревянный 28 × 868 × 2330 ГОСТ 8486-66	1	
64	5		1.431-12.048	Фланец 4 × 868 × 2330 ГОСТ 3916-69	2	
64	6		1.431-12.049	Сплавчатый пластик 2 × 869 × 2330 ГОСТ 9590-61	2	
64	7		1.431-12.051	Стекло 5 × 198 × 1316 ГОСТ 111-65	1	
				<u>Стандартные изделия</u>		
	8			Шрумы 3 × 30 ГОСТ 1145-70	36	
	9			Самая брезная цилиндр. срезный тип 307 ГОСТ 3089-73	1	

1.431-12.050

Полотно дверное.

ГСПИ-Ю

Комплект 11

Формат 11

Серия 1.431-12. Вып. 1

Формат	Вид	№	Обозначение	Наименование	Кол.	Примечание
				<u>Материалы</u>		
				Штатик дубовый ГОСТ 2695-71	3,3	м
				<u>Переменные</u>		
				<u>данные для исполнения</u>		
				<u>050</u>		
				<u>Стандартные изделия</u>		
	И			Лента ПВХ-63, пробоя ГОСТ 3088-72	2	
				<u>050-01</u>		
				<u>Стандартные изделия</u>		
	12			Лента ПВХ-130, левая ГОСТ 3088-72	2	

1.431-12.050

Лист 2

13178-02

18

Комплект 11

Формат 11

1.431-12.050СВ

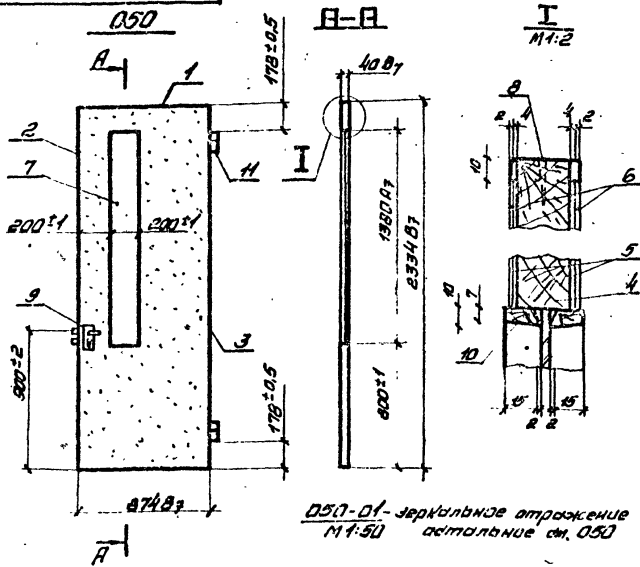

050-01 - зеркальное отражение  
М 1:50  
остальное см. 050

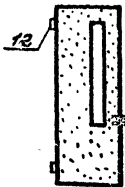

Палатки дверные изготавливать со сплошным заполнением из клеенных деревянных брусьев на клеях повышенной влагостойкости в соответствии с требованиями ГОСТ 475-70.

1.431-12.050СВ

Палатка дверная  
сборочный чертеж.

М 1:25

ГЕПИ-Ю

Котиров. 1/1

1.431-12.060СВ



Рис. 2  
- зеркальное отражение  
Остальное - см. рис. 1

Обозначение	Кол.	Кл. мм
060	1	196
-01	1	496
-02	2	196
-03	2	496

Палатки дверные изготавливать со сплошным заполнением из клеенных деревянных брусьев на клеях повышенной влагостойкости в соответствии с требованиями ГОСТ 475-70.

1.431-12.060СВ

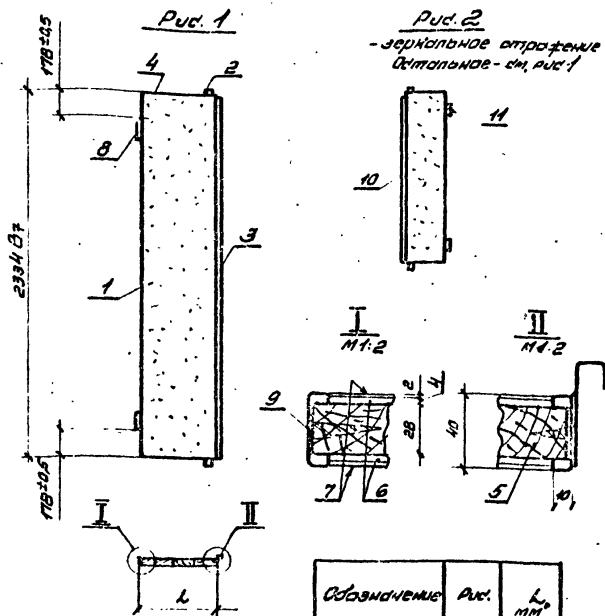
Палатка дверная  
сборочный чертеж.

М 1:25

ГЕПИ-Ю

13178-02 13 Котиров. 1/1 Чертеж 1/1

Формат	Экземпляр	№	Обозначение	Наименование	Кол.	Примечание
				<u>Документация</u>		
			1.431-12.060СБ	сборочный чертеж		
				<u>Детали</u>		
И	1		1.431-12.024	Оконтровка	1	
				<u>Стандартные изделия</u>		
	2			Штифлет заводской дверной тип ШЗ ГОСТ 5090-73	2	
			<u>Переменные данные для исполнений:</u>			
				<u>060</u> см. СБ Рис.1		
				<u>Сборочные единицы</u>		
И	3		1.431-12.070-01	Оконтровка-прутвар	1	
				<u>Детали</u>		
И	4		1.431-12.022	Оконтровка	2	
			1.431-12.060			
Имя	Фамилия	№ докум.	Колонт.	Дата	Лист	Листов
Иванов	Иванов	1.431-12.060	И.И.	1978	1	4
Пометка фирменная				ГСПИ-10		

Серия 1.431-12. Вып. 1

Формат	Экземпляр	№	Обозначение	Наименование	Кол.	Примечание
Б4	5		1.431-12.052	Щит деревянный 28x152x2330 ГОСТ 8486-66	1	
Б4	6		1.431-12.053	Фанера 4x192x2330 ГОСТ 3916-69	2	
Б4	7		1.431-12.054	Слабый пластик 2x152x2330 ГОСТ 8590-61	2	
				<u>Стандартные изделия</u>		
				Лента ПВХ-100 левая ГОСТ 5088-72	2	
				Шуруп 3x30 ГОСТ 145-70	32	
				<u>060-01</u> см. СБ Рис.1		
				<u>Сборные единицы</u>		
И	3		1.431-12.070-01	Оконтровка-прутвар	1	
				<u>Детали</u>		
И	4		1.431-12.022-01	Оконтровка	2	
Б4	5		1.431-12.055	Щит деревянный 28x192x2330 ГОСТ 8486-66	1	
Б4	6		1.431-12.056	Фанера 4x192x2330 ГОСТ 3916-69	2	
Б4	7		1.431-12.057	Слабый пластик 2x192x2330 ГОСТ 8590-61	2	
			1.431-12.060			
Имя	Фамилия	№ докум.	Колонт.	Дата	Лист	Листов
Иванов	Иванов	1.431-12.060	И.И.	1978	1	2

Серия 1.431-12. Вып. 1

Имя Фамилия № докум. Колонт. Дата Лист Листов

Сл.б. № 107/2 (Портмоне и др.)  
 Сл.б. № 107/1 (Портмоне и др.)  
 Сл.б. № 107/3 (Портмоне и др.)  
 Сл.б. № 107/4 (Портмоне и др.)

Порядок	Зона	№3	Обозначение	Наименование	Кол.	Примечание
				<u>Стандартные изделия</u>		
		8		Пятка ПИШ-130, левая		
				ГОСТ 5088-72	2	
		9		Шуроп 3x30		
				ГОСТ 1145-70	34	
				<u>060-02</u>		
				см. СБ Руд. 2		
				<u>Сборочные единицы</u>		
И	10		1.431-12.070	Окантовка-притвор	1	
				<u>Детали</u>		
И	4		1.431-12.022	Окантовка	2	
Б4	5		1.431-12.058	Щит деревянный		
				28 x 192 x 2330		
				ГОСТ 8486-66	1	
Б4	6		1.431-12.059	панель 4x192x2330		
				ГОСТ 3916-69	2	
Б4	7		1.431-12.061	Слоистый пластик		
				2x192x2330, ГОСТ 9590-61	2	
				<u>Стандартные изделия</u>		
		И		Пятка ПИШ-130 правая		
				ГОСТ 5088-72	2	
		9		Шуроп 3x30		
				ГОСТ 1145-70	34	
			1.431-12.060			Итого 3

Копировать в 1980 г. 11

Серия 1.431-12. Вып. 1

Сл.б. № 107/2 (Портмоне и др.)  
Сл.б. № 107/1 (Портмоне и др.)  
Сл.б. № 107/3 (Портмоне и др.)  
Сл.б. № 107/4 (Портмоне и др.)

Порядок	Зона	№3	Обозначение	Наименование	Кол.	Примечание
				<u>060-03</u>		
				см. СБ Руд. 2		
				<u>Сборочные единицы</u>		
И	10		1.431-12.070	Окантовка-притвор	1	
				<u>Детали</u>		
И	4		1.431-12.022-01	Окантовка	2	
Б4	5		1.431-12.062	Щит деревянный		
				28 x 492 x 2330		
				ГОСТ 8486-66	1	
Б4	6		1.431-12.063	панель 4x492x2330		
				ГОСТ 3916-69	2	
Б4	7		1.431-12.064	Слоистый пластик		
				2 x 492 x 2330		
				ГОСТ 9590-61	2	
				<u>Стандартные изделия</u>		
				Пятка ПИШ-130 правая		
				ГОСТ 5088-72	2	
		9		Шуроп 3x30		
				ГОСТ 1145-70	34	
			1.431-12.060			Итого 4

Копировать в 1978 г. 21. Копировать в 1980 г. 11

Проверено и данно: Волокитин А.М.С. № 49/100 | Подпись и дата

№ детали	Значение	Обозначение	Наименование	Кол.	Примечание
<u>Детали</u>					
64	1	1. 431-12.065	Плоская 10-10-6-45 по ГОСТ 8232-71 С профилированными кромками по ГОСТ 503-71 Е-8334	1	
64	2	1. 431-12.066	Плоская Лента Ст 3 по Н-4-0-2-85 ГОСТ 503-71	1	
Различные исполнения 070 и 070-01 по сборочному чертежу					

1. 431-12.070

Оконтуривать-притвор

ГСПИ-10

История д

Формат А1

Серия 1.431-12. Вып. 1

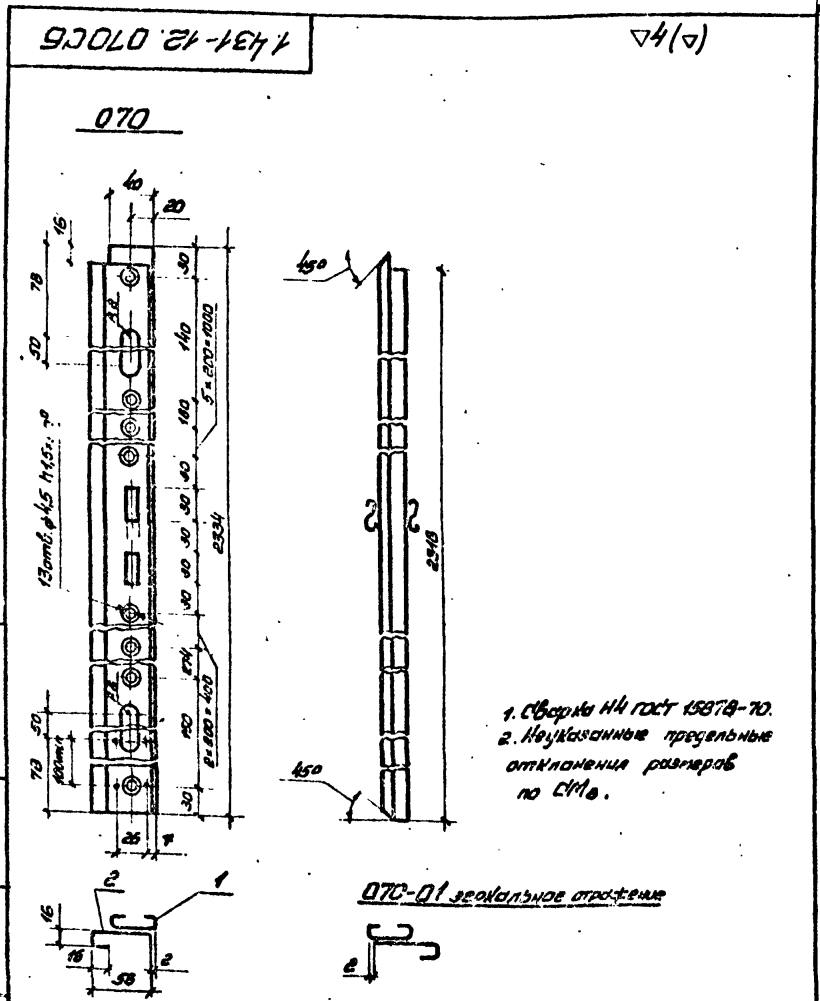

1. 431-12.070СБ

Оконтуривать-притвор

Лист	Кол-во	Максимум
	4,72	1,4
Контур		
Контур 1		

ГСПИ-10

13178-02

22

Листовая

Формат А1

1.431-12.022

▽4 (▽)

Рис. 1



Рис. 2  
Остатки см. рис. 1



Обозначение	Рис.	Размеры, мм.		n	Масса, кг.
		L	a		
1.431-12.022	1	196	89	1	0,39
-01	1	496	194,5	2	0,59
-02	2	872	200	4	1,76

1.431-12.022

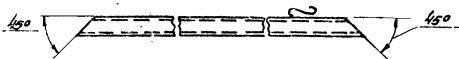
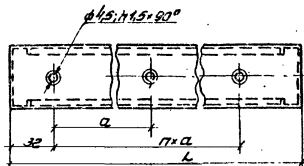
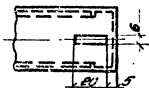
Окантовка

Длина	Масса	Угол наклона
мм	кг	град
196	0,39	45

ГСПИ-10

С.пропуск в шланг <math>\phi 10</math> по ГОСТ 230-77

Копировать

Разомот. 11

1.431-12.023

▽4 (▽)

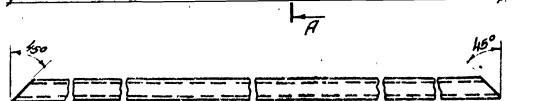
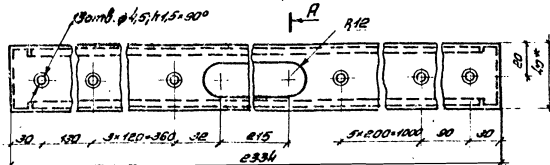

А-А

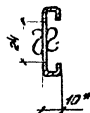

а. Размеры для справок.  
б. Неуказанные предельные отклонения размеров по СМЗ.

1.431-12.023

Окантовка

Длина	Масса	Угол наклона
мм	кг	град
460	1,76	45

Длина	Масса	Угол наклона
мм	кг	град
460	1,76	45

ГСПИ-10

С.пропуск в шланг <math>\phi 10</math> по ГОСТ 230-77

Копировать

Разомот. 11

1.431-12.024

(▽) 4

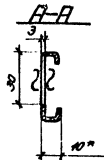
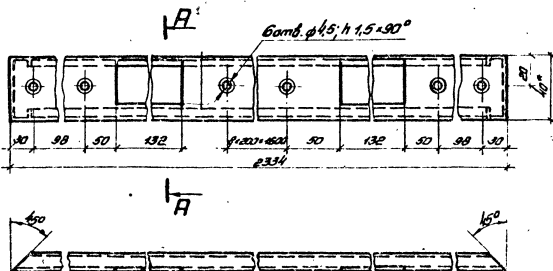

1. \* Размеры для справок.  
2. Неуказанные предельные отклонения размеров по СМД.

1.431-12.024

Окантовка

Шум 4,20 1:2

Листы 1

ГСПИ-10

Старорин. 40.10.6. (5.02.1.020.5)  
Вс. 30т в год 020-71

Копиров. Л.

Формат А

1.431-12.080С6

Серия 1.431-12 Вып. 1

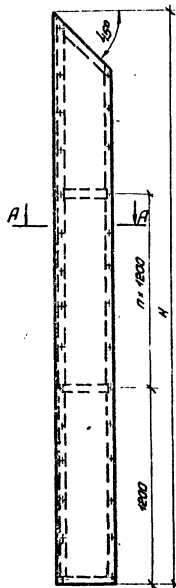

Обозначение	Размеры, мм		
	h	a	n
1.431-12.080	2300	70	1
-01	2500	70	1
-02	4700	90	2

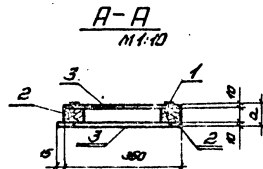

1.431-12.080С6

Шум  
сборочный чертеж

1:2

Листы 1

ГСПИ-10

Старорин. 40.10.6. (5.02.1.020.5)  
Вс. 30т в год 020-71

13171-02 24 Копиров. К.с.

Формат А