

ТИПОВЫЕ КОНСТРУКЦИИ, ИЗДЕЛИЯ И УЗЛЫ ЗДАНИЙ И СООРУЖЕНИЙ

СЕРИЯ 1.020.1-3 пв

КОНСТРУКЦИИ КАРКАСА МЕЖВИДОВОГО ПРИМЕНЕНИЯ МНОГОЭТАЖНЫХ
ОБЩЕСТВЕННЫХ ЗДАНИЙ, ПРОИЗВОДСТВЕННЫХ И ВСПОМОГАТЕЛЬНЫХ
ЗДАНИЙ ПРОМЫШЛЕННЫХ ПРЕДПРИЯТИЙ ДЛЯ СТРОИТЕЛЬСТВА НА
ПРОСАДОЧНЫХ ГРУНТАХ И НА ПОДРАБАТЫВАЕМЫХ ТЕРРИТОРИЯХ

ВЫПУСК 2-4

КОЛОННЫ СЕЧЕНИЕМ 400x400 мм
ДЛЯ ЗДАНИЙ С ВЫСОТАМИ ЭТАЖЕЙ 2,8; 3,3; 3,6; 4,2 И 3,6/4,8/м
ПРОСТРАНСТВЕННЫЕ КАРКАСЫ

РАБОЧИЕ ЧЕРТЕЖИ

ТИПОВЫЕ КОНСТРУКЦИИ, ИЗДЕЛИЯ И УЗЛЫ ЗДАНИЙ И СООРУЖЕНИЙ

СЕРИЯ 1.020.1-3 пв

КОНСТРУКЦИИ КАРКАСА МЕЖВИДОВОГО ПРИМЕНЕНИЯ МНОГОЭТАЖНЫХ
ОБЩЕСТВЕННЫХ ЗДАНИЙ, ПРОИЗВОДСТВЕННЫХ И ВСПОМОГАТЕЛЬНЫХ
ЗДАНИЙ ПРОМЫШЛЕННЫХ ПРЕДПРИЯТИЙ ДЛЯ СТРОИТЕЛЬСТВА НА
ПРОСАДОЧНЫХ ГРУНТАХ И НА ПОДРАБАТЫВАЕМЫХ ТЕРРИТОРИЯХ

ВЫПУСК 2-4

КОЛОННЫ СЕЧЕНИЕМ 400x400 мм
ДЛЯ ЗДАНИЙ С ВЫСОТАМИ ЭТАЖЕЙ 2,8; 3,3; 3,6; 4,2 И 3,6/4,8/м
ПРОСТРАНСТВЕННЫЕ КАРКАСЫ

РАБОЧИЕ ЧЕРТЕЖИ

РАЗРАБОТАНЫ
КИЕВЗНИИЭП

ЗАМ. ДИРЕКТОРА *Дмитрий* П. ДМИТРИЕВ

НАЧ. ОТДЕЛА *В. Шевченко* В. ШЕВЧЕНКО

ГЛ. ИНЖ. ПРОЕКТА *В. Ничипоренко* В. НИЧИПОРЕНКО

ЦНИИЭП ТОРГОВО-БЫТОВЫХ ЗДАНИЙ
И ТУРИСТСКИХ КОМПЛЕКСОВ

ДИРЕКТОР ИН-ТА *В. Лепский* В. ЛЕПСКИЙ

НАЧ. ОТДЕЛА *Б. Волынский* Б. ВОЛЫНСКИЙ

ГЛ. ИНЖ. ПРОЕКТА *Н. Никснорова* Н. НИКСНОРОВА

УТВЕРЖДЕНЫ И ВВЕДЕНЫ В ДЕЙСТВИЕ

С 1 НОЯБРЯ 1985 Г. ГОССТРОЕМ СССР

ПРОТОКОЛ ОТ 30 ИЮЛЯ 1985 Г. № АЧ-30

ОБОЗНАЧЕНИЕ	НАИМЕНОВАНИЕ	СТР.
I.020.I-3ПВ.2-4 000	ТЕХНИЧЕСКОЕ ОПИСАНИЕ	4
I.020.I-3ПВ.2-4 01	КАРКАС ПРОСТРАНСТВЕННЫЙ КП-I - КП-II	5
I.020.I-3ПВ.2-4 02	КАРКАС ПРОСТРАНСТВЕННЫЙ КП-I2, КП-I3	8
I.020.I-3ПВ.2-4 03	КАРКАС ПРОСТРАНСТВЕННЫЙ КП-I4 - КП-I8	10
I.020.I-3ПВ.2-4 04	КАРКАС ПРОСТРАНСТВЕННЫЙ КП-I9 - КП-29	12
I.020.I-3ПВ.2-4 05	КАРКАС ПРОСТРАНСТВЕННЫЙ КП-30 - КП-49	15
I.020.I-3ПВ.2-4 06	КАРКАС ПРОСТРАНСТВЕННЫЙ КП-50 - КП-56	20
I.020.I-3ПВ.2-4 07	КАРКАС ПРОСТРАНСТВЕННЫЙ КП-57 - КП-64	23
I.020.I-3ПВ.2-4 08	КАРКАС ПРОСТРАНСТВЕННЫЙ КП-65 - КП-72	26
I.020.I-3ПВ.2-4 09	КАРКАС ПРОСТРАНСТВЕННЫЙ КП-73 - КП-76	29
I.020.I-3ПВ.2-4 10	КАРКАС ПРОСТРАНСТВЕННЫЙ КП-77 - КП-84	31
I.020.I-3ПВ.2-4 11	КАРКАС ПРОСТРАНСТВЕННЫЙ КП-85 - КП-94	34
I.020.I-3ПВ.2-4 12	КАРКАС ПРОСТРАНСТВЕННЫЙ КП-95 - КП-98	37
I.020.I-3ПВ.2-4 13	КАРКАС ПРОСТРАНСТВЕННЫЙ КП-99 - КП-II5	39
I.020.I-3ПВ.2-4 14	КАРКАС ПРОСТРАНСТВЕННЫЙ КП-II6 - КП-I26	43
I.020.I-3ПВ.2-4 15	КАРКАС ПРОСТРАНСТВЕННЫЙ КП-I27 - КП-I34	46
I.020.I-3ПВ.2-4 16	КАРКАС ПРОСТРАНСТВЕННЫЙ КП-I35 - КП-I43	49
I.020.I-3ПВ.2-4 17	КАРКАС ПРОСТРАНСТВЕННЫЙ КП-I44 - КП-I47	52
I.020.I-3ПВ.2-4 18	КАРКАС ПРОСТРАНСТВЕННЫЙ КП-I48 - КП-I51	54

1.020.1-3ПВ.2-4 0000

НАЧ ОЛД	Шевченко
Н КОНТР	Редько
ГЛ СПЕЦ	Ничипоренко
ПРОВЕРИЛ	Ничипоренко
РАЗРАБ	Редько

СОДЕРЖАНИЕ

СТАДИЯ	ЛИСТ	ЛИСТОВ
Р	1	3
ГОСГРАЖДАНСТРОЙ		
КиевЗНИИЭП		

ОБОЗНАЧЕНИЕ	НАИМЕНОВАНИЕ	СТР.
I.020.I-3ПВ.2-4 19	КАРКАС ПРОСТРАНСТВЕННЫЙ КП-I52 - КП-I59	56
I.020.I-3ПВ.2-4 20	КАРКАС ПРОСТРАНСТВЕННЫЙ КП-I60 - КП-I69	59
I.020.I-3ПВ.2-4 21	КАРКАС ПРОСТРАНСТВЕННЫЙ КП-I70 - КП-I73	62
I.020.I-3ПВ.2-4 22	КАРКАС ПРОСТРАНСТВЕННЫЙ КП-I74 - КП-I91	64
I.020.I-3ПВ.2-4 23	КАРКАС ПРОСТРАНСТВЕННЫЙ КП-I92 - КП-I98	68
I.020.I-3ПВ.2-4 24	КАРКАС ПРОСТРАНСТВЕННЫЙ КП-I99 - КП-210	71
I.020.I-3ПВ.2-4 25	КАРКАС ПРОСТРАНСТВЕННЫЙ КП-211 - КП-220	76
I.020.I-3ПВ.2-4 26	КАРКАС ПРОСТРАНСТВЕННЫЙ КП-221 - КП-224	79
I.020.I-3ПВ.2-4 27	КАРКАС ПРОСТРАНСТВЕННЫЙ КП-225 - КП-228	81
I.020.I-3ПВ.2-4 28	КАРКАС ПРОСТРАНСТВЕННЫЙ КП-229 - КП-236	83
I.020.I-3ПВ.2-4 29	КАРКАС ПРОСТРАНСТВЕННЫЙ КП-237, КП-238	86
I.020.I-3ПВ.2-4 30	КАРКАС ПРОСТРАНСТВЕННЫЙ КП-239, КП-240	88
I.020.I-3ПВ.2-4 31	КАРКАС ПРОСТРАНСТВЕННЫЙ КП-241 - КП-244	90
I.020.I-3ПВ.2-4 32	КАРКАС ПРОСТРАНСТВЕННЫЙ КП-245, КП-246	92
I.020.I-3ПВ.2-4 33	КАРКАС ПРОСТРАНСТВЕННЫЙ КП-247 - КП-250	94

1.020.1-3ПВ.2-4 0000

ЛИСТ

2

I. ОБЩИЕ ДАННЫЕ

I.1. Выпуск 2-4 "Колонны сечением 400 x 400 мм для зданий с высотами этажей 2,8; 3,3; 3,6; 4,2 и 3,6/4,8/ м. Пространственные каркасы " входит в состав серии I.020.1-Зпв "Конструкции каркаса межвидового применения многоэтажных общественных зданий, производственных и вспомогательных зданий промышленных предприятий для строительства на просадочных грунтах и на подрабатываемых территориях".

I.2. Выпуск содержит техническое описание, спецификации и сборочные чертежи пространственных каркасов колонн сечением 400 x 400 мм, узлы.

I.3. Настоящий выпуск следует рассматривать совместно с выпуском 2-15 "Колонны сечением 300 x 300 и 400 x 400 мм. Арматурные и закладные изделия" серии I.020-1/83.

I.4. Пространственные каркасы собираются из отдельных стержней, замкнутых хомутов и закладных изделий.

В зависимости от расчетных усилий предусмотрено изменение армирования пространственного каркаса по его длине. Это достигается обрывом продольной арматуры в вышерасположенных этажах колонны.

Для обеспечения пространственной жесткости предусматривается постановка диагональных связей. Диагональные связи, предусмотренные в каждом пролете между консолями, должны быть приварены к стержням продольной арматуры протяженными швами длиной не менее 50 мм.

Закладные изделия МН-5 - МН-12, МН-53 должны быть зафиксирова-

ны в проектном положении в форме.

Закладные изделия МН-2 привариваются к продольным стержням пространственного каркаса дуговой сваркой односторонним швом.

Дополнительные закладные изделия крепятся к пространственному каркасу с применением вязальной проволоки.

Сборку пространственных каркасов рекомендуется производить на автоматизированных линиях.

Арматурная сталь принята в соответствии со СНиП П-21-75 и письмом Госстроя СССР от 15 апреля 1980 г. №42-Д "О мерах по предотвращению перерасхода арматурной стали при проектировании и изготовлении железобетонных конструкций для промышленного, жилищно-гражданского и сельского строительства": для отдельных стержней - класса А-III и А-I по ГОСТ 5781-82^к; для закладных изделий - сталь класса А-III по ГОСТ 5781-82^к. Для закладных изделий приняты: полосовая сталь по ГОСТ 103-76^к марки ВстЗкп2 по ГОСТ 380-71^к; угловая сталь по ГОСТ 8509-72^к марки ВстЗкп2 по ГОСТ 380-71^к.

Указания по технологии изготовления пространственных каркасов разработаны в выпуске 0-7 "Указания по заводской технологии изготовления изделий" серии I.020-1/83.

ОПЕРАТОР
 ТПП КОРТ
 ЭПВЦ
 КиевЗНИИЭП

ВЗАМ ИВНВ
 ПОДП И ДАТА
 ИВН № ПОДП

1.020.1-ЗПВ.2-4 0010

НАЧ ОУД	Шевченко	12/80
И КОНТР	Редюв	12/80
ГЛ СПЕЦ	Ичилюренко	02/81
ПРОВЕРИЛ	Ичилюренко	02/81
РАЗРАБ	Скоровагат	12/80

ТЕХНИЧЕСКОЕ ОПИСАНИЕ

СТАДИЯ	ЛИСТ	ЛИСТОВ
Р	1	2
ГОСГРАЖДАНСТРОЙ КиевЗНИИЭП		

4
9153/1

1.020.1-ЗПВ.2-4 0010

ЛИСТ
2

ФОРМАТ	ЗОНА	ПОЗ	ОБОЗНАЧЕНИЕ	НАИМЕНОВАНИЕ	КОЛ	ПРИМЕЧАНИЕ
А3			1.020.1-3ПВ.2-4 01СВ	ДОКУМЕНТАЦИЯ		
А3			1.020.1-3ПВ.2-4 00Д1	СВОРОЧНЫЙ ЧЕРТЕЖ		
А4			1.020.1-3ПВ.2-4 00ТО	УЗЛЫ АРМАТУРНЫЕ		
				ТЕХНИЧЕСКОЕ ОПИСАНИЕ		
				СВОРОЧНЫЕ ЕДИНИЦЫ		
А4	3		1.020-1/83.2-15 02	СЕТКА С-2	1	
А4	5		1.020.1-3ПВ.1-3 36	ИЗДЕЛИЕ ЗАКЛАДНОЕ МН-53	4	
				ДЕТАЛИ		
ВЧ	8		6.011.650	СТ. ОТД. ГОСТ 5781-82* Ф6 А-I L=650	4	0.14КГ
			ПЕРЕМЕННЫЕ ДАННЫЕ	ДЛЯ ИСПОЛНЕНИЙ:		
				1.020.1-3ПВ.2-4 01 КП-1		
				СВОРОЧНЫЕ ЕДИНИЦЫ		
А4	1		1.020-1/83.2-15 09	СЕТКА КОСВ. АРМ. СКА-1	7	
А4	2		1.020-1/83.2-15 10	СКА-2	3	
А4	4		1.020-1/83.2-15 12	ИЗДЕЛИЕ ЗАКЛАДНОЕ МН-6	1	
				ДЕТАЛИ		
ВЧ	6		20.013.3510	СТ. ОТД. ГОСТ 5781-82* Ф20 А-Ш L=3510	4	8.66КГ
ВЧ	7		1.020-1/83.2-15 08-03	СТЕРЖЕНЬ ОТДЕЛЬНЫЙ	10	
				1.020.1-3ПВ.2-4 01-01 КП-2		
				СВОРОЧНЫЕ ЕДИНИЦЫ		
А4	1		1.020-1/83.2-15 09	СЕТКА КОСВ. АРМ. СКА-1	7	
А4	2		1.020-1/83.2-15 10	СКА-2	3	
А4	4		1.020-1/83.2-15 11	ИЗДЕЛИЕ ЗАКЛАДНОЕ МН-5	1	
				ДЕТАЛИ		

1.020.1-3ПВ.2-4 01		
НАЧ ОТД	ШЕВЧЕНКО	
НКОНТР	РЕБОВ	
ГЛ СПЕЦ	НИЧИПОРЕНКО	
ПРОВЕРИЛ	НИЧИПОРЕНКО	
РАЗРАБ	СКРОБОГАТ	
СТАДИЯ	ЛИСТ	ЛИСТОВ
Р	Т	4
ГОСГРАЖДАНСТРОИ		
КиевЗНИИЭП		

ФОРМАТ	ЗОНА	ПОЗ	ОБОЗНАЧЕНИЕ	НАИМЕНОВАНИЕ	КОЛ	ПРИМЕЧАНИЕ
ВЧ	6		20.013.3510	СТ. ОТД. ГОСТ 5781-82* Ф20 А-Ш L=3510	4	8.66КГ
А4	7		1.020-1/83.2-15 08-03	СТЕРЖЕНЬ ОТДЕЛЬНЫЙ	10	
				1.020.1-3ПВ.2-4 01-02 КП-3		
				СВОРОЧНЫЕ ЕДИНИЦЫ		
				СЕТКА КОСВ. АРМ. СКА-1	7	
А4	1		1.020-1/83.2-15 09	СКА-2	3	
А4	2		1.020-1/83.2-15 10	ДЕТАЛИ		
				СТ. ОТД. ГОСТ 5781-82* Ф20 А-Ш L=3510	4	8.66КГ
ВЧ	6		20.013.3510	СТЕРЖЕНЬ ОТДЕЛЬНЫЙ	4	8.66КГ
А4	7		1.020-1/83.2-15 08-03	СТЕРЖЕНЬ ОТДЕЛЬНЫЙ	10	
				1.020.1-3ПВ.2-4 01-01 КП-4		
				СВОРОЧНЫЕ ЕДИНИЦЫ		
				СЕТКА КОСВ. АРМ. СКА-3	7	
А4	1		1.020-1/83.2-15 09-01	СКА-4	3	
А4	2		1.020-1/83.2-15 10-01	ИЗДЕЛИЕ ЗАКЛАДНОЕ МН-6	1	
А4	4		1.020-1/83.2-15 12	ДЕТАЛИ		
				СТ. ОТД. ГОСТ 5781-82* Ф20 А-Ш L=3510	4	8.66КГ
ВЧ	6		20.013.3510	СТЕРЖЕНЬ ОТДЕЛЬНЫЙ	4	8.66КГ
А4	7		1.020-1/83.2-15 08-03	СТЕРЖЕНЬ ОТДЕЛЬНЫЙ	10	
				1.020.1-3ПВ.2-4 01-04 КП-5		
				СВОРОЧНЫЕ ЕДИНИЦЫ		
				СЕТКА КОСВ. АРМ. СКА-3	7	
А4	1		1.020-1/83.2-15 09-01	СКА-4	3	
А4	2		1.020-1/83.2-15 10-01	ИЗДЕЛИЕ ЗАКЛАДНОЕ МН-5	1	
А4	4		1.020-1/83.2-15 11	ДЕТАЛИ		
				СТ. ОТД. ГОСТ 5781-82* Ф20 А-Ш L=3510	4	8.66КГ
ВЧ	6		20.013.3510	СТЕРЖЕНЬ ОТДЕЛЬНЫЙ	4	8.66КГ
А4	7		1.020-1/83.2-15 08-03	СТЕРЖЕНЬ ОТДЕЛЬНЫЙ	10	

МНВ №ПОДТ	ПОДПИСЬ И ДАТА	ВЗАИМНВ №
1.020.1-3ПВ.2-4 01		
ЛИСТ		
2		

ФОРМАТ	ЗОНА	ПОЗ	ОБОЗНАЧЕНИЕ	НАИМЕНОВАНИЕ	КОЛ	ПРИМЕЧАНИЕ
				1.020.1-3ПВ.2-4 01-05 КП-6		
				СВОРОЧНЫЕ ЕДИНИЦЫ		
A4	1		1.020-1/83.2-15 09-01	СЕТКА КОСВ. АРМ. СКА-3	7	
A4	2		1.020-1/83.2-15 10-01	СКА-4	3	
				ДЕТАЛИ		
БЧ	6		20.013.3510	СТ. ОТД. ГОСТ 5781-82* Ф20 А-Ш L=3510	4	8.66КГ
A4	7		1.020-1/83.2-15 08-03	СТЕРЖЕНЬ ОТДЕЛЬНЫЙ	10	
				1.020.1-3ПВ.2-4 01-06 КП-7		
				СВОРОЧНЫЕ ЕДИНИЦЫ		
A4	1		1.020-1/83.2-15 09-01	СЕТКА КОСВ. АРМ. СКА-3	8	
A4	2		1.020-1/83.2-15 10-01	СКА-4	3	
A4	4		1.020-1/83.2-15 12	ИЗДЕЛИЕ ЗАКЛАДНОЕ МН-6	1	
				ДЕТАЛИ		
БЧ	6		32.013.3510	СТ. ОТД. ГОСТ 5781-82* Ф32 А-Ш L=3510	4	22.2КГ
A4	7		1.020-1/83.2-15 08-04	СТЕРЖЕНЬ ОТДЕЛЬНЫЙ	9	
				1.020.1-3ПВ.2-4 01-07 КП-8		
				СВОРОЧНЫЕ ЕДИНИЦЫ		
A4	1		1.020-1/93.2-15 09-01	СЕТКА КОСВ. АРМ. СКА-3	8	
A4	2		1.020-1/83.2-15 10-01	СКА-4	3	
A4	4		1.020-1/83.2-15 11	ИЗДЕЛИЕ ЗАКЛАДНОЕ МН-5	1	
				ДЕТАЛИ		
БЧ	6		32.013.3510	СТ. ОТД. ГОСТ 5781-82* Ф32 А-Ш L=3510	4	22.2КГ
A4	7		1.020-1/83.2-15 08-04	СТЕРЖЕНЬ ОТДЕЛЬНЫЙ	9	
				1.020.1-3ПВ.2-4 01-08 КП-9		
				СВОРОЧНЫЕ ЕДИНИЦЫ		
1.020.1-3ПВ.2-4 01						ЛИСТ 3

ФОРМАТ	ЗОНА	ПОЗ	ОБОЗНАЧЕНИЕ	НАИМЕНОВАНИЕ	КОЛ	ПРИМЕЧАНИЕ
				СЕТКА КОСВ. АРМ. СКА-3 СКА-4	8 3	
				ДЕТАЛИ		
БЧ	6		32.013.3510	СТ. ОТД. ГОСТ 5781-82* Ф32 А-Ш L=3510	4	22.2КГ
A4	7		1.020-1/83.2-15 08-04	СТЕРЖЕНЬ ОТДЕЛЬНЫЙ	9	
				1.020.1-3ПВ.2-4 01-09 КП-10		
				СВОРОЧНЫЕ ЕДИНИЦЫ		
A4	1		1.020-1/83.2-15 09-01	СЕТКА КОСВ. АРМ. СКА-3	10	
A4	2		1.020-1/83.2-15 10-01	СКА-4	3	
A4	4		1.020-1/83.2-15 12	ИЗДЕЛИЕ ЗАКЛАДНОЕ МН-6	1	
				ДЕТАЛИ		
БЧ	6		40.013.3510	СТ. ОТД. ГОСТ 5781-82* Ф40 А-Ш L=3510	4	34.6КГ
A4	7		1.020-1/83.2-15 08-05	СТЕРЖЕНЬ ОТДЕЛЬНЫЙ	9	
				1.020.1-3ПВ.2-4 01-10 КП-11		
				СВОРОЧНЫЕ ЕДИНИЦЫ		
A4	1		1.020-1/83.2-15 09-01	СЕТКА КОСВ. АРМ. СКА-3	10	
A4	2		1.020-1/83.2-15 10-01	СКА-4	3	
A4	4		1.020-1/83.2-15 11	ИЗДЕЛИЕ ЗАКЛАДНОЕ МН-5	1	
				ДЕТАЛИ		
БЧ	6		40.013.3510	СТ. ОТД. ГОСТ 5781-82* Ф40 А-Ш L=3510	4	34.6КГ
A4	7		1.020-1/83.2-15 08-05	СТЕРЖЕНЬ ОТДЕЛЬНЫЙ	9	
1.020.1-3ПВ.2-4 01						ЛИСТ 4

ОБОЗНАЧЕНИЕ	МАРКА	РИС.	А, мм	У2	МАССА, кг
I.020.I-ЗПВ.2-4 0I-	КП- I	I	410	7	77,1
-0I	КП- 2	2	410	7	71,4
-02	КП- 3	3	410	7	62,1
-03	КП- 4	I	410	7	88,0
-04	КП- 5	2	410	7	82,3
-05	КП- 6	3	410	7	72,9
-06	КП- 7	I	690	8	147,3
-07	КП- 8	2	690	8	141,7
-08	КП- 9	3	690	8	132,3
-09	КП- IO	I	690	IO	207,1
-IO	КП- II	2	690	IO	201,4

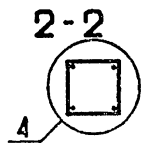
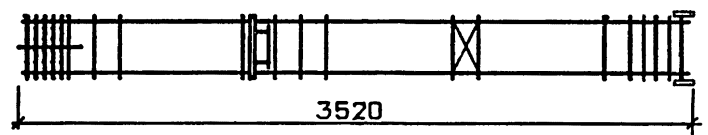
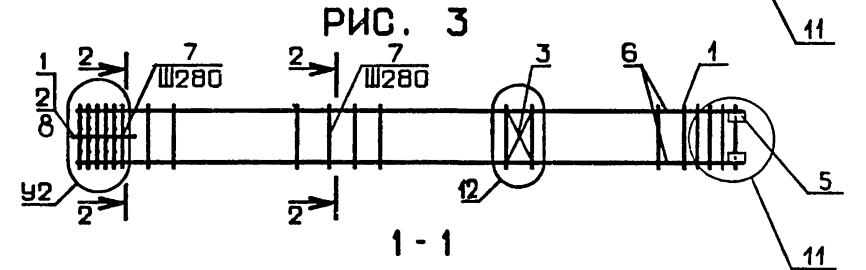
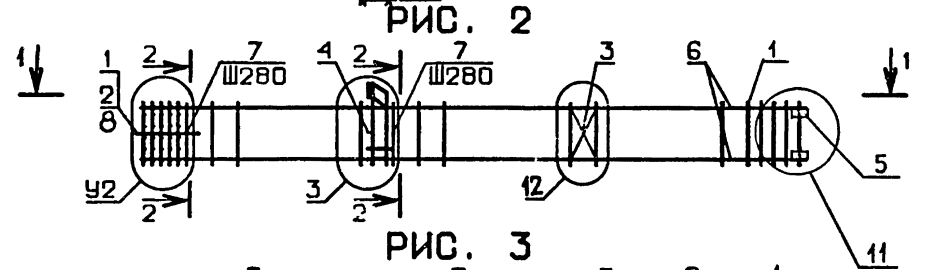
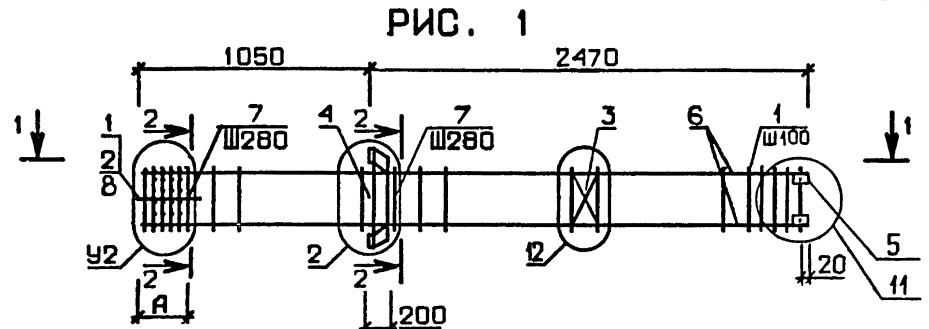

9153/1 ?

		1.020.1-ЗПВ.2-4 01СБ			
		КАРКАС ПРОСТРАНСТВЕННЫЙ	СТАДИЯ	МАССА	МАСШТАБ
		КП-I — КП-II.	Р	СМ	
		СБОРОЧНЫЙ ЧЕРТЕЖ	ТАБЛ		
НАЧ ОТД	ШЕВЧЕНКО		ЛИСТ	ЛИСТОВ 1	
Н КОНТР	ДЕБРОВ		ГОСГРАЖДАНСТРОЙ		
ГЛ СПЕЦ	ИЧИПОПЕНКО		КиевЗНИИЭГ		
ПРОВЕРИЛ	ИЧИПОПЕНКО				
РАЗРАБ	СКОРОВОГАТ				

ОБОЗНАЧЕНИЕ	МАРКА	РИС.	МАССА, КГ
I.020.I-3ПВ.2-4 02	КП- I2	1	237,3
-01	КП- I3	2	231,6

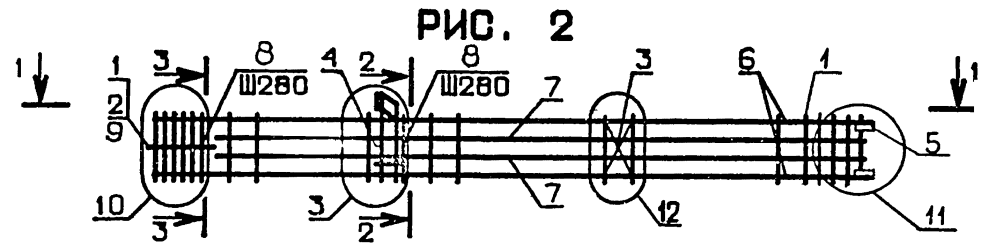
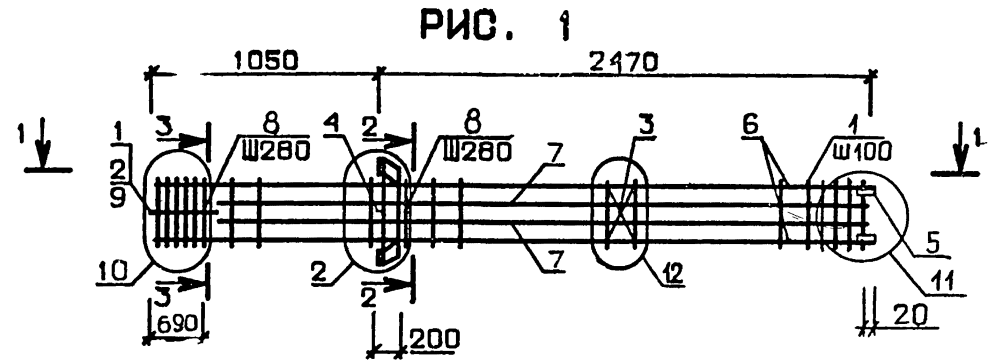

1-1

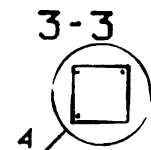
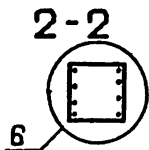
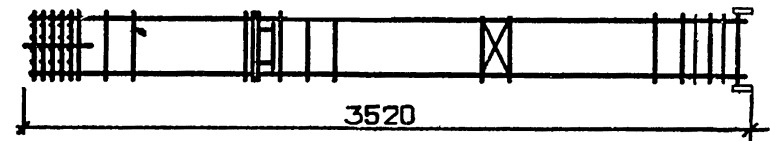

9
9153/1

I.020.I-3ПВ.2-4 02СБ					
КАРКАС ПРОСТРАНСТВЕННЫЙ КП-12, КП-13. СБОРОЧНЫЙ ЧЕРТЕЖ			СТАДИЯ	МАССА	МАСШТАБ
			Р	СМ ТАБЛ	
			ЛИСТ	ЛИСТОВ 1	
			ГОСГРАЖДАНСТРОЙ КиевЗНИИЭП		
НАЧ ОЧД	ШЕВЧЕНКО				
Н КОНТР	РЕБРОВ				
ГЛ СПЕЦ	НИЧИПОРЕНКО				
ПРОВЕРИЛ	НИЧИПОРЕНКО				
РАЗРАБ	ЮРБЕГГАТ				

ФОРМАТ	ЗОНА	ПОЗ	ОБОЗНАЧЕНИЕ	НАИМЕНОВАНИЕ	КОП	ПРИМЕЧАНИЕ
A3			1.020.1-3ПВ.2-4 03СВ	ДОКУМЕНТАЦИЯ		
A3			1.020.1-3ПВ.2-4 00Д1	СВОРОЧНЫЙ ЧЕРТЕЖ		
A4			1.020.1-3ПВ.2-4 00ТО	УЗЛЫ АРМАТУРНЫЕ		
				ТЕХНИЧЕСКОЕ ОПИСАНИЕ		
				СВОРОЧНЫЕ ЕДИНИЦЫ		
A4	3		1.020-1/83.2-15 02	СЕТКА С-2	2	
A4	5		1.020 1-3ПВ.1-3 36	ИЗДЕЛИЕ ЗАКЛАДНОЕ МН-53	4	
				ДЕТАЛИ		
ВЧ	6		20.013.6310	СТ. ОТД. ГОСТ 5781-82*	4	15.6КГ
A4	7		1.020-1/83.2-15 08-03	Φ20 А-Ш L=6310	20	
				СТЕРЖЕНЬ ОТДЕЛЬНЫЙ		
ВЧ	8		6.011.650	СТ. ОТД. ГОСТ 5781-82*	4	0.14КГ
				Φ6 А-I L=650		
			ПЕРЕМЕННЫЕ ДАННЫЕ	ДЛЯ ИСПОЛНЕНИЙ:		
				1.020.1-3ПВ.2-4 03		
				КП-14		
				СВОРОЧНЫЕ ЕДИНИЦЫ		
A4	1		1.020-1/83.2-15 09	СЕТКА КОСВ. АРМ.	7	
A4	2		1.020-1/83.2-15 10	СКА-1	3	
A4	4		1.020-1/83.2-15 11	СКА-2	2	
				ИЗДЕЛИЕ ЗАКЛАДНОЕ МН-5		
				1.020.1-3ПВ.2-4 03-01		
				КП-15		
				СВОРОЧНЫЕ ЕДИНИЦЫ		
A4	1		1.020-1/83.2-15 09	СЕТКА КОСВ. АРМ.	7	
A4	2		1.020-1/83.2-15 10	СКА-1	3	
				СКА-2		
				1.020.1-3ПВ.2-4 03-02		
				КП-16		
				СВОРОЧНЫЕ ЕДИНИЦЫ		

1.020.1-3ПВ.2-4 03

ИАОТД	ШЕВЧЕНКО	<i>[Signature]</i>
ИАОН Р	РЕБРОВ	<i>[Signature]</i>
И СПЕЦ	ИИЧИЛОВЕНКО	<i>[Signature]</i>
ИРОВЕРИП	ИИЧИЛОВЕНКО	<i>[Signature]</i>
ИАЗРАБ	СКОРОВОГАТ	<i>[Signature]</i>

КАРКАС ПРОСТРАНСТВЕННЫЙ
КП-14-КП-18

СТАДИЯ	ЛИСТ	ЛИСТОВ
Р	1	2
ГОСГРАЖДАНСТРОЙ		
КиевЗНИИЭП		

ФОРМАТ	ЗОНА	ПОЗ	ОБОЗНАЧЕНИЕ	НАИМЕНОВАНИЕ	КОП	ПРИМЕЧАНИЕ
A4		1	1.020-1/83.2-15 09-01	СЕТКА КОСВ. АРМ.	7	
A4		2	1.020-1/83.2-15 10-01	СКА-4	3	
A4		4	1.020-1/83.2-15 12	ИЗДЕЛИЕ ЗАКЛАДНОЕ МН-6	2	
				1.020.1-3ПВ.2-4 03-03		
				КП-17		
				СВОРОЧНЫЕ ЕДИНИЦЫ		
				СЕТКА КОСВ. АРМ.		
				СКА-3	7	
				СКА-4	3	
				ИЗДЕЛИЕ ЗАКЛАДНОЕ МН-5	2	
				1.020.1-3ПВ.2-4 03-04		
				КП-18		
				СВОРОЧНЫЕ ЕДИНИЦЫ		
				СЕТКА		
				СКА	7	
				СКА-4		
				1.020-1/83.2-15 09-01		
				1.020-1/83.2-15 10-01		

ИНВ ИМПЛОД	ПОДПИСЬ И ДАТА	ВЗАИМ ИВН №

10
9153/1

1.020.1-3ПВ.2-4 03

ЛИСТ
2

РИС. 1



РИС. 2



РИС. 3

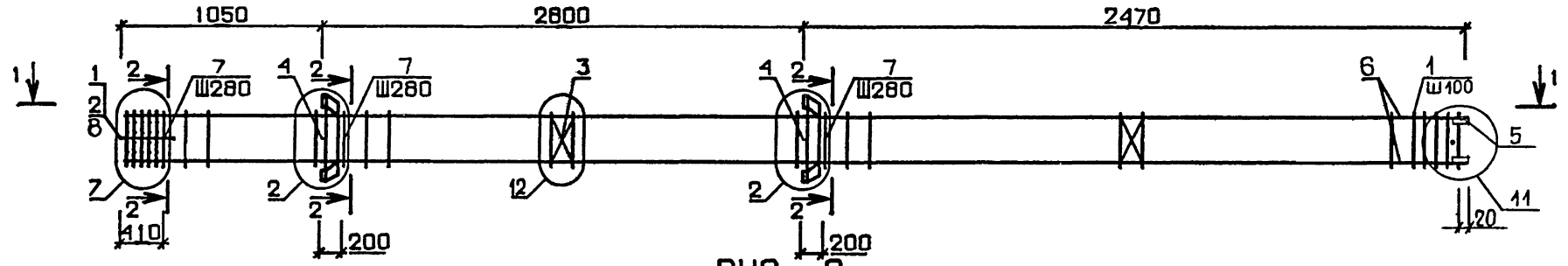

ОБОЗНАЧЕНИЕ	МАРКА	РИС.	МАССА, кг
I. 020.1-ЗПВ.2-4 03	КП-14	2	112,6
-01	КП-15	3	93,9
-02	КП-16	1	134,8
-03	КП-17	2	123,4
-04	КП-18	3	104,7

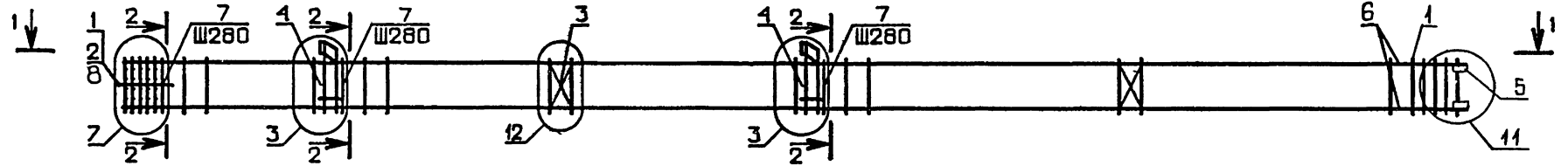
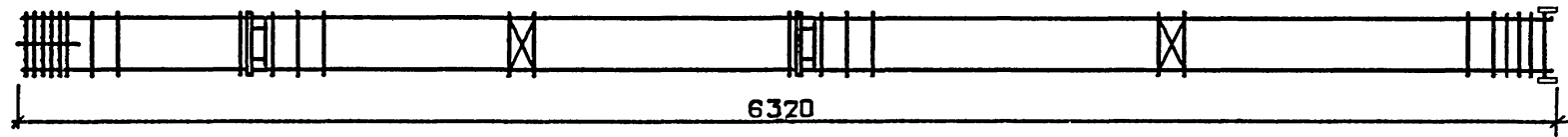
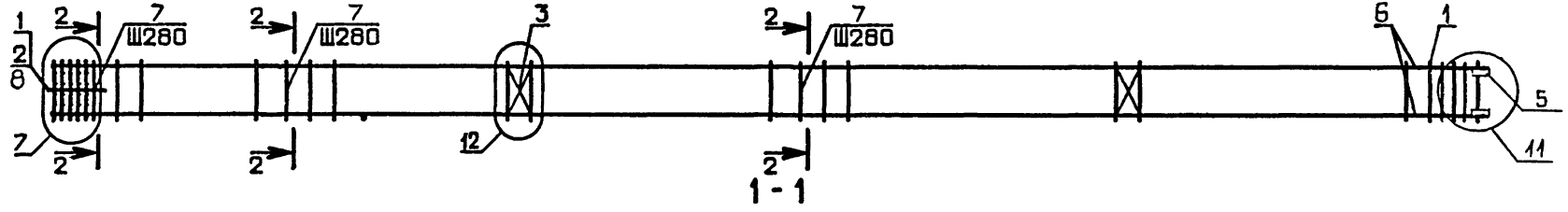
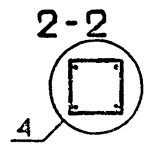

				11 9153/1		
				1.020.1-ЗПВ.2-4 03СБ		
КАРКАС ПРОСТРАНСТВЕННЫЙ КП-14, - КП-18. СБОРОЧНЫЙ ЧЕРТЕЖ				СТАДИЯ	МАССА	МАСШТАБ
				Р	см табл	
				ЛИСТ	ЛИСТОВ 4	
				ГОСГРАЖДАНСТРОЙ		
				КиевЗНИИЭП		
НАЧ.ОТД	ШЕВЧЕНКО					
Н.КОНТР	РЕБРОВ					
ГЛ.СПЕЦ	ИВЧИПОРЕНКО					
ПРОВЕРИЛ	ИВЧИПОРЕНКО					
РАЗРАБ	СКЕРДОВАТА					

ФОРМАТ	ЗОНА	ПОЗ	ОБОЗНАЧЕНИЕ	НАИМЕНОВАНИЕ	КОЛ	ПРИМЕЧАНИЕ
ДОКУМЕНТАЦИЯ						
A3			1.020.1-3ПВ.2-4 04СВ	СВОРОЧНЫЙ ЧЕРТЕЖ		
A3			1.020.1-3ПВ.2-4 00Д1	УЗЛЫ АРМАТУРНЫЕ		
A4			1.020.1-3ПВ.2-4 00ТО	ТЕХНИЧЕСКОЕ ОПИСАНИЕ		
СВОРОЧНЫЕ ЕДИНИЦЫ						
A4	2		1.020-1/83.2-15 10-01	СЕТКА КОСВ. АРМ. СКА-4	3	
A4	3		1.020-1/83.2-15 02	СЕТКА С-2	2	
A4	5		1.020.1-3ПВ.1-3 36	ИЗДЕЛИЕ ЗАКЛАДНОЕ МН-53	4	
ДЕТАЛИ						
ВЧ	9		6.011.650	СТ. ОТД. ГОСТ 5781-82* Ф6 А-І L=650	4	0.14КГ
ПЕРЕМЕННЫЕ ДАННЫЕ						
ДЛЯ ИСПОЛНЕНИЙ:						
1.020.1-3ПВ.2-4 04 КП-19						
СВОРОЧНЫЕ ЕДИНИЦЫ						
A4	1		1.020-1/83.2-15 09-01	СЕТКА КОСВ. АРМ. СКА-3	7	
A4	4		1.020-1/83.2-15 12	ИЗДЕЛИЕ ЗАКЛАДНОЕ МН-6	2	
ДЕТАЛИ						
ВЧ	6		20.013.6310	СТ. ОТД. ГОСТ 5781-82* Ф20 А-Ш L=6310	4	15.6КГ
ВЧ	7		16.013.3060	Ф16 А-Ш L=3060	4	4.83КГ
A4	8		1.020-1/83.2-15 08-03	СТЕРЖЕНЬ ОТДЕЛЬНЫЙ	20	
1.020.1-3ПВ.2-4 04-01 КП-20						
СВОРОЧНЫЕ ЕДИНИЦЫ						
A4	1		1.020-1/83.2-15 09-01	СЕТКА КОСВ. АРМ. СКА-3	7	
A4	4		1.020-1/83.2-15 11	ИЗДЕЛИЕ ЗАКЛАДНОЕ МН-5	2	
ДЕТАЛИ						
1.020.1-3ПВ.2-4 04						
НАЧ ОТД	ШЕВЧЕЧКО			СТАДИЯ	ЛИСТ	ЛИСТОВ
И КОНТР	РЕБРОВ			Р	Т	4
ГЛ СПЕЦ	НИЧИПОРЕНКО			ГОСГРАЖДАНСТРОЙ		
ПРОВЕРИЛ	НИЧИПОРЕНКО			КиевЗНИИЭП		
РАЗРАБ	СКОРЗБОГАТ					

ФОРМАТ А 4

ФОРМАТ	ЗОНА	ПОЗ	ОБОЗНАЧЕНИЕ	НАИМЕНОВАНИЕ	КОЛ	ПРИМЕЧАНИЕ
ШЕЙНИЧ						
ВЧ	6		20.013.6310	СТ. ОТД. ГОСТ 5781-82* Ф20 А-Ш L=6310	4	15.6КГ
ВЧ	7		16.013.3060	Ф16 А-Ш L=3060	4	4.83КГ
A4	8		1.020-1/83.2-15 08-03	СТЕРЖЕНЬ ОТДЕЛЬНЫЙ	20	
ОПЕРАТОР						
ТЛП КОРТ						
ЭПВЦ						
КиевЗНИИЭП						
A4	1		1.020-1/83.2-15 09-01	1.020.1-3ПВ.2-4 04-02 КП-21		
СВОРОЧНЫЕ ЕДИНИЦЫ						
A4	1		1.020-1/83.2-15 09-01	СЕТКА КОСВ. АРМ. СКА-3	7	
ДЕТАЛИ						
ВЧ	6		20.013.6310	СТ. ОТД. ГОСТ 5781-82* Ф20 А-Ш L=6310	4	15.6КГ
ВЧ	7		16.013.3060	Ф16 А-Ш L=3060	4	4.83КГ
A4	8		1.020-1/83.2-15 08-03	СТЕРЖЕНЬ ОТДЕЛЬНЫЙ	20	
1.020.1-3ПВ.2-4 04-03 КП-22						
СВОРОЧНЫЕ ЕДИНИЦЫ						
A4	1		1.020-1/83.2-15 09-01	СЕТКА КОСВ. АРМ. СКА-3	7	
A4	4		1.020-1/83.2-15 11	ИЗДЕЛИЕ ЗАКЛАДНОЕ МН-5	2	
ДЕТАЛИ						
ВЧ	6		22.013.6310	СТ. ОТД. ГОСТ 5781-82* Ф22 А-Ш M=6310	4	18.8КГ
ВЧ	7		16.013.3060	Ф16 А-Ш L=3060	4	4.83КГ
A4	8		1.020-1/83.2-15 08-03	СТЕРЖЕНЬ ОТДЕЛЬНЫЙ	20	
1.020.1-3ПВ.2-4 04-04 КП-23						
СВОРОЧНЫЕ ЕДИНИЦЫ						
A4	1		1.020-1/83.2-15 09-01	СЕТКА КОСВ. АРМ. СКА-3	7	
ДЕТАЛИ						
ВЧ	6		22.013.6310	СТ. ОТД. ГОСТ 5781-82* Ф22 А-Ш L=6310	4	18.8КГ
ВЧ	7		16.013.3060	Ф16 А-Ш L=3060	4	4.83КГ
A4	8		1.020-1/83.2-15 08-03	СТЕРЖЕНЬ ОТДЕЛЬНЫЙ	20	
1.020.1-3ПВ.2-4 04-05 КП-24						
1.020.1-3ПВ.2-4 04						
						12
						9152/1
						ЛИСТ
						2

ФОРМАТ А 4

ШЕЙНИЧ И ОПЕРАТОР ТЛП КОРТ	ФОРМАТ	ЗОНА	ПОЗ	ОБОЗНАЧЕНИЕ	НАИМЕНОВАНИЕ	КОЛ	ПРИМЕЧАНИЕ	ЛИСТ
ЭПВЦ Киев ЗНИИЭП	A4	1		1.020-1/83.2-15 09-01	ЗВОРОЧНЫЕ ЕДИНИЦЫ			
	A4	4		1.020-1/83.2-15 12	СЕТКА КОСВ. АРМ. СКА-3 ИЗДЕЛИЕ ЗАКЛАДНОЕ МН-6	8 2		
					ДЕТАЛИ			
	ВЧ	6		28.013.6310	СТ. ОТД. ГОСТ 5781-82*	4	30.5КГ	
	ВЧ	7		18.013.3060	Φ28 А-Ш L=6310	4	6.11	
	A4	8		1.020-1/83.2-15 08-04	Φ18 А-Ш L=3060 СТЕРЖЕНЬ ОТДЕЛЬНЫЙ	19		
					1.020.1-3ПВ.2-4 04-06 КП-25			
					СВОРОЧНЫЕ ЕДИНИЦЫ			
	A4	1		1.020-1/83.2-15 09-01	СЕТКА КОСВ. АРМ. СКА-3	8		
	A4	4		1.020-1/83.2-15 11	ИЗДЕЛИЕ ЗАКЛАДНОЕ МН-5	2		
					ДЕТАЛИ			
	ВЧ	6		28.013.6310	СТ. ОТД. ГОСТ 5781-82*	4	80.5КГ	
ВЧ	7		18.013.3060	Φ28 А-Ш L=6310	4	6.11КГ		
A4	8		1.020-1/83.2-15 08-04	Φ18 А-Ш L=3060 СТЕРЖЕНЬ ОТДЕЛЬНЫЙ	19			
				1.020.1-3ПВ.2-4 04-07 КП-26				
				СВОРОЧНЫЕ ЕДИНИЦЫ				
A4	1		1.020-1/83.2-15 09-01	СЕТКА КОСВ. АРМ. СКА-3	8			
A4	4		1.020-1/83.2-15 12	ИЗДЕЛИЕ ЗАКЛАДНОЕ МН-6	2			
				ДЕТАЛИ				
ВЧ	6		32.013.6310	СТ. ОТД. ГОСТ 5781-82*	4	39.8КГ		
ВЧ	7		25.013.3060	Φ32 А-Ш L=6310	4	11.8КГ		
A4	8		1.020-1/83.2-15 08-04	Φ25 А-Ш L=3060 СТЕРЖЕНЬ ОТДЕЛЬНЫЙ	19			
				1.020.1-3ПВ.2-4 04-08 КП-27				
				СВОРОЧНЫЕ ЕДИНИЦЫ				
A4	1		1.020-1/83.2-15 09-01	СЕТКА КОСВ. АРМ. СКА-3	8			
1.020.1-3ПВ.2-4 04							ЛИСТ	3

ШЕЙНИЧ И ОПЕРАТОР ТЛП КОРТ	ФОРМАТ	ЗОНА	ПОЗ	ОБОЗНАЧЕНИЕ	НАИМЕНОВАНИЕ	КОЛ	ПРИМЕЧАНИЕ	ЛИСТ
ЭПВЦ Киев ЗНИИЭП	A4	4		1.020-1/83.2-15 11	ИЗДЕЛИЕ ЗАКЛАДНОЕ МН-5	2		
					ДЕТАЛИ			
	ВЧ	6		32.013.6310	СТ. ОТД. ГОСТ 5781-82*	4	39.8КГ	
	ВЧ	7		25.013.3060	Φ32 А-Ш L=6310	4	11.8КГ	
	A4	8		1.020-1/83.2-15 08-04	Φ25 А-Ш L=3060 СТЕРЖЕНЬ ОТДЕЛЬНЫЙ	19		
					1.020.1-3ПВ.2-4 04-09 КП-28			
					СВОРОЧНЫЕ ЕДИНИЦЫ			
	A4	1		1.020-1/83.2-15 09-01	СЕТКА КОСВ. АРМ. СКА-3	10		
	A4	4		1.020-1/83.2-15 12	ИЗДЕЛИЕ ЗАКЛАДНОЕ МН-6	2		
					ДЕТАЛИ			
	ВЧ	6		40.013.6310	СТ. ОТД. ГОСТ 5781-82*	4	62.3КГ	
	ВЧ	7		20.013.3060	Φ40 А-Ш L=6310	4	7.55КГ	
A4	8		1.020-1/83.2-15 08-05	Φ20 А-Ш L=3060 СТЕРЖЕНЬ ОТДЕЛЬНЫЙ	19			
				1.020.1-3ПВ.2-4 04-10 КП-29				
				СВОРОЧНЫЕ ЕДИНИЦЫ				
A4	1		1.020-1/83.2-15 09-01	СЕТКА КОСВ. АРМ. СКА-3	10			
A4	4		1.020-1/83.2-15 11	ИЗДЕЛИЕ ЗАКЛАДНОЕ МН-5	2			
				ДЕТАЛИ				
ВЧ	6		40.013.6310	СТ. ОТД. ГОСТ 5781-82*	4	62.3КГ		
ВЧ	7		20.013.3060	Φ40 А-Ш L=6310	4	7.55КГ		
A4	8		1.020-1/83.2-15 08-05	Φ20 А-Ш L=3060 СТЕРЖЕНЬ ОТДЕЛЬНЫЙ	19			
				1.020.1-3ПВ.2-4 04-11 КП-30				
				СВОРОЧНЫЕ ЕДИНИЦЫ				
				СЕТКА КОСВ. АРМ. СКА-3				
1.020.1-3ПВ.2-4 04							ЛИСТ	4

РИС. 1



РИС. 2



РИС. 3

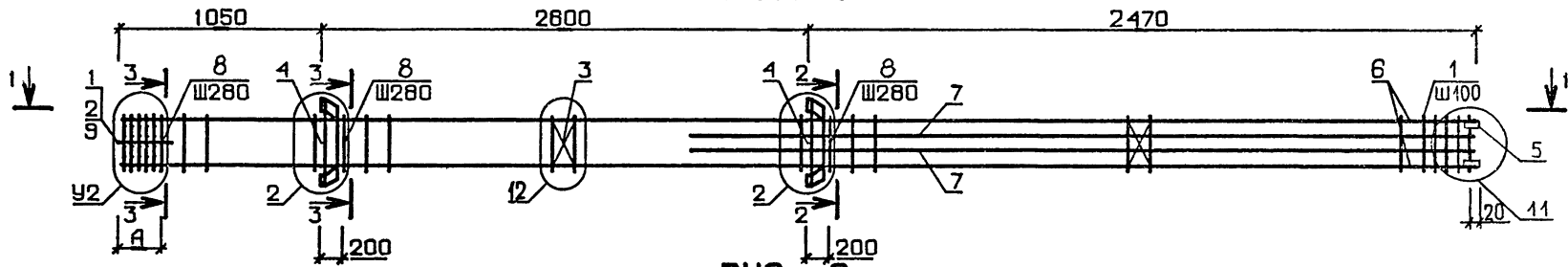

ОБОЗНАЧЕНИЕ	МАРКА	РИС.	A, мм	У2	МАССА, кг
I.020.I-3ПВ.2-4 04	КП- 19	1	410	7	154,1
-01	КП- 20	2	410	7	142,7
-02	КП- 21	3	410	7	124,0
-03	КП- 22	2	410	7	155,8
-04	КП- 23	3	410	7	137,1
-05	КП- 24	1	690	8	226,9
-06	КП- 25	2	690	8	215,6
-07	КП- 26	1	690	8	287,0
-08	КП- 27	2	690	8	275,6
-09	КП- 28	1	690	10	372,9
-10	КП- 29	2	690	10	361,7

2-2

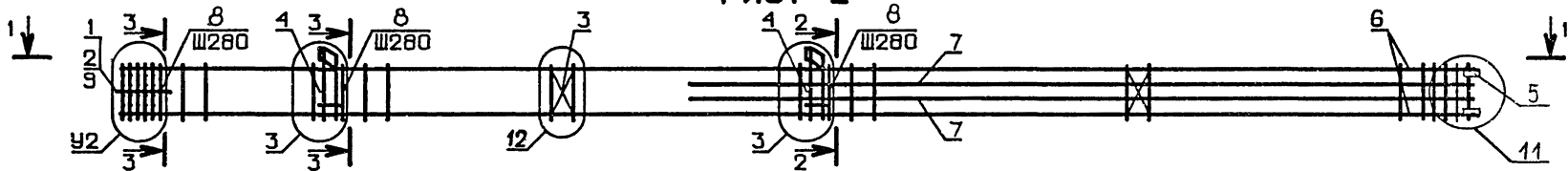
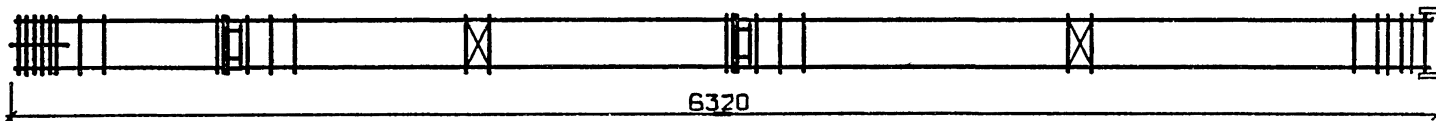
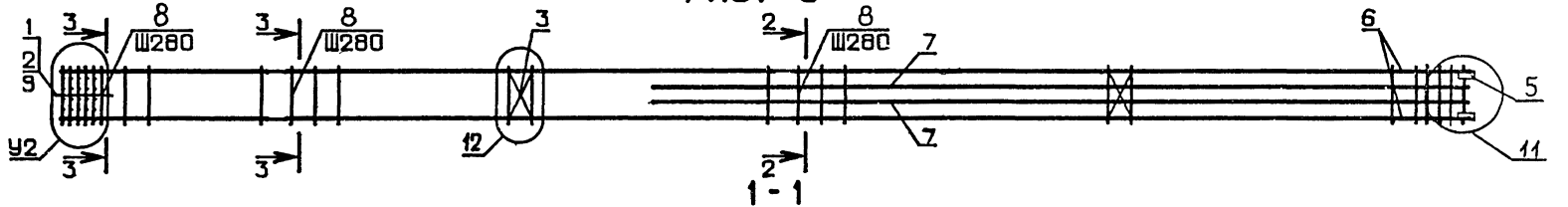
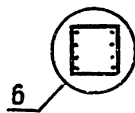

3-3

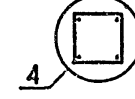

1.020.1-3ПВ.2-4 04СБ		
КАРКАС ПРОСТРАНСТВЕННЫЙ КП-19 - КП-29. СБОРОЧНЫЙ ЧЕРТЕЖ	СТАДИЯ Р	МАССА СМ ТАБЛ
НАЧ ОЛД ШЕВЧЕНКО И КОНТР ДЕБОВ ГЛ СПЕЦ ДИЧИПОРЕНКО ПРОВЕРИЛ ДИЧИПОРЕНКО РАЗРАБ СКОРОБОГАТ	ЛИСТ	ЛИСТОВ 7
ГОСГРАЖДАНСТРОЙ КиевЗНИИЭП		

14
9153/1

ШЕИНИЧ ОПЕРАТОР ЭПВЦ КиевЗНИИЭП	ФОРМА ЗОНА ПОЗ	ОБОЗНАЧЕНИЕ	НАИМЕНОВАНИЕ	КОП	ПРИМЕЧАНИЕ	СТАДИЯ	ЛИСТ	ЛИСТОВ	ИВН №ГОДЛ	ПОДПИСЬ И ДАТА	ВЗАИМНОЕ
<p style="text-align: center;">ДОКУМЕНТАЦИЯ</p> <p>А3 1.020.1-3ПВ.2-4 05СВ СВОРОЧНЫЙ ЧЕРТЕЖ А3 1.020.1-3ПВ.2-4 00Д1 УЗЛЫ АРМАТУРНЫЕ А4 1.020.1-3ПВ.2-4 00ТО ТЕХНИЧЕСКОЕ ОПИСАНИЕ</p> <p style="text-align: center;">СВОРОЧНЫЕ ЕДИНИЦЫ</p> <p>А4 3 1.020-1/83.2-15 02 СЕТКА С-2 А4 5 1.020.1-3ПВ.1-3 36 ИЗДЕЛИЕ ЗАКЛАДНОЕ МН-53</p> <p style="text-align: center;">ДЕТАЛИ</p> <p>ВЧ 8 6.011.650 СТ. ОТД. ГОСТ 5781-82* Ф6 А-I L=650</p> <p style="text-align: center;">ПЕРЕМЕННЫЕ ДАННЫЕ</p> <p>А4 1 1.020-1/83.2-15 09 СЕТКА КОСВ. АРМ. А4 2 1.020-1/83.2-15 10 СКА-1 А4 4 1.020-1/83.2-15 12 СКА-2 ИЗДЕЛИЕ ЗАКЛАДНОЕ МН-6</p> <p style="text-align: center;">ДЕТАЛИ</p> <p>ВЧ 6 20.013.4010 СТ. ОТД. ГОСТ 5781-82* А4 7 1.020-1/83.2-15 08-03 Ф20 А-III L=4010 СТЕРЖЕНЬ ОТДЕЛЬНЫЙ</p> <p>1.020.1-3ПВ.2-4 05-01 КП-31</p> <p style="text-align: center;">СВОРОЧНЫЕ ЕДИНИЦЫ</p> <p>А4 1 1.020-1/83.2-15 09 СЕТКА КОСВ АРМ. А4 2 1.020-1/83.2-15 10 СКА-1 А4 4 1.020-1/83.2-15 11 СКА-2 ИЗДЕЛИЕ ЗАКЛАДНОЕ МН-5</p> <p style="text-align: center;">ДЕТАЛИ</p> <p style="text-align: center;">1.020.1-3ПВ.2-4 05</p>											
<p style="text-align: center;">КАРКАС ПРОСТРАНСТВЕННЫЙ</p> <p style="text-align: center;">КП-30 - КП-49</p> <p style="text-align: center;">ГОСГРАЖДАНСТРОЙ КиевЗНИИЭП</p>											

ШЕИНИЧ ОПЕРАТОР ЭПВЦ КиевЗНИИЭП	ФОРМАТ ЗОНА ПОЗ	ОБОЗНАЧЕНИЕ	НАИМЕНОВАНИЕ	КОП	ПРИМЕЧАНИЕ	СТАДИЯ	ЛИСТ	ЛИСТОВ	ИВН №ГОДЛ	ПОДПИСЬ И ДАТА	ВЗАИМНОЕ
<p>ВЧ 6 20.013.4010 А4 7 1.020-1/83.2-15 08-03</p> <p>А4 1 1.020-1/83.2-15 09 А4 2 1.020-1/83.2-15 10 А4 4 1.020-1/83.2-15 12-01</p> <p>ВЧ 6 20.013.4010 А4 7 1.020-1/83.2-15 08-03</p> <p>А4 1 1.020-1/83.2-15 09 А4 2 1.020-1/83.2-15 10 А4 4 1.020-1/83.2-15 11-01</p> <p>ВЧ 6 20.013.4010 А4 7 1.020-1/83.2-15 08-03</p> <p>А4 1 1.020-1/83.2-15 09 А4 2 1.020-1/83.2-15 10</p> <p>ВЧ 6 20.013.4010 А4 7 1.020-1/83.2-15 08-03</p>											
<p style="text-align: center;">ДЕТАЛИ</p> <p>СТ. ОТД. ГОСТ 5781-82* Ф20 А-III L=4010 СТЕРЖЕНЬ ОТДЕЛЬНЫЙ</p> <p>1.020.1-3ПВ.2-4 05-02 КП-32</p> <p style="text-align: center;">СВОРОЧНЫЕ ЕДИНИЦЫ</p> <p>СЕТКА КОСВ. АРМ. СКА-1 СКА-2 ИЗДЕЛИЕ ЗАКЛАДНОЕ МН-8</p> <p style="text-align: center;">ДЕТАЛИ</p> <p>СТ. ОТД. ГОСТ 5781-82* Ф20 А-III L=4010 СТЕРЖЕНЬ ОТДЕЛЬНЫЙ</p> <p>1.020.1-3ПВ.2-4 05-03 КП-33</p> <p style="text-align: center;">СВОРОЧНЫЕ ЕДИНИЦЫ</p> <p>СЕТКА КОСВ. АРМ. СКА-1 СКА-2 ИЗДЕЛИЕ ЗАКЛАДНОЕ МН-7</p> <p style="text-align: center;">ДЕТАЛИ</p> <p>СТ. ОТД. ГОСТ 5781-82* Ф20 А-III L=4010 СТЕРЖЕНЬ ОТДЕЛЬНЫЙ</p> <p>1.020.1-3ПВ.2-4 05-04 КП-34</p> <p style="text-align: center;">СВОРОЧНЫЕ ЕДИНИЦЫ</p> <p>СЕТКА КОСВ. АРМ. СКА-1 СКА-2</p> <p style="text-align: center;">ДЕТАЛИ</p> <p>СТ. ОТД. ГОСТ 5781-82* Ф20 А-III L=4010 СТЕРЖЕНЬ ОТДЕЛЬНЫЙ</p> <p style="text-align: center;">1.020.1-3ПВ.2-4 05</p>											
<p style="text-align: right;">15 94531</p> <p style="text-align: right;">2</p>											

ФОРМАТ	ЗОНА	ПОЗ	ОБОЗНАЧЕНИЕ	НАИМЕНОВАНИЕ	КОЛ	ПРИМЕЧАНИЕ
				1.020.1-3ПВ.2-4 05-05 КП-35		
				СВОРОЧНЫЕ ЕДИНИЦЫ		
A4	1		1.020-1/83.2-15 09-01	СЕТКА КОСВ. АРМ. СКА-3	7	
A4	2		1.020-1/83.2-15 10-01	СКА-4	3	
A4	4		1.020-1/83.2-15 12	ИЗДЕЛИЕ ЗАКЛАДНОЕ МН-6	1	
				ДЕТАЛИ		
ВЧ	6		20.013.4010	СТ. ОТД. ГОСТ 5781-82* Ф20 А-Ш L=4010	4	9.89КГ
A4	7		1.020-1/83.2-15 08-03	СТЕРЖЕНЬ ОТДЕЛЬНЫЙ	11	
				1.020.1-3ПВ.2-4 05-06 КП-36		
				СВОРОЧНЫЕ ЕДИНИЦЫ		
A4	1		1.020-1/83.2-15 09-01	СЕТКА КОСВ. АРМ. СКА-3	7	
A4	2		1.020-1/83.2-15 10-01	СКА-4	3	
A4	4		1.020-1/83.2-15 11	ИЗДЕЛИЕ ЗАКЛАДНОЕ МН-5	1	
				ДЕТАЛИ		
ВЧ	6		20.013.4010	СТ. ОТД. ГОСТ 5781-82* Ф20 А-Ш L=4010	4	9.89КГ
A4	7		1.020-1/83.2-15 08-03	СТЕРЖЕНЬ ОТДЕЛЬНЫЙ	11	
				1.020.1-3ПВ.2-4 05-07 КП-37		
				СВОРОЧНЫЕ ЕДИНИЦЫ		
A4	1		1.020-1/83.2-15 09-01	СЕТКА КОСВ. АРМ. СКА-3	7	
A4	2		1.020-1/83.2-15 10-01	СКА-4	3	
A4	4		1.020-1/83.2-15 12-01	ИЗДЕЛИЕ ЗАКЛАДНОЕ МН-8	1	
				ДЕТАЛИ		
ВЧ	6		20.013.4010	СТ. ОТД. ГОСТ 5781-82* Ф20 А-Ш L=4010	4	9.89КГ
A4	7		1.020-1/83.2-15 08-03	СТЕРЖЕНЬ ОТДЕЛЬНЫЙ	11	
				1.020.1-3ПВ.2-4 05-08 КП-38		
				СВОРОЧНЫЕ ЕДИНИЦЫ		
						ЛИСТ
1.020.1-3ПВ.2-4 05						3

ФОРМАТ	ЗОНА	ПОЗ	ОБОЗНАЧЕНИЕ	НАИМЕНОВАНИЕ	КОЛ	ПРИМЕЧАНИЕ
				1.020-1/83.2-15 09-01		
				1.020-1/83.2-15 10-01		
				1.020-1/83.2-15-11-01		
				20.013.4010		
				1.020-1/83.2-15 08-03		
				1.020-1/83.2-15 09-01		
				1.020-1/83.2-15 10-01		
				20.013.4010		
				1.020-1/83.2-15 08-03		
				1.020-1/83.2-15 09-01		
				1.020-1/83.2-15 10-01		
				1.020-1/83.2-15 12		
				32.013.4010		
				1.020-1/83.2-15 08-04		
				1.020-1/83.2-15 09-01		
				1.020-1/83.2-15 10-01		
				1.020-1/83.2-15 11		
				1.020.1-3ПВ.2-4 05-10 КП-40		
				СВОРОЧНЫЕ ЕДИНИЦЫ		
				СЕТКА КОСВ. АРМ. СКА-3	8	
				СКА-4	3	
				ИЗДЕЛИЕ ЗАКЛАДНОЕ МН-6	1	
				ДЕТАЛИ		
				СТ. ОТД. ГОСТ 5781-82* Ф20 А-Ш L=4010	4	25.3КГ
				СТЕРЖЕНЬ ОТДЕЛЬНЫЙ	10	
				1.020.1-3ПВ.2-4 05-11 КП-41		
				СВОРОЧНЫЕ ЕДИНИЦЫ		
				СЕТКА КОСВ. АРМ. СКА-3	8	
				СКА-4	3	
				ИЗДЕЛИЕ ЗАКЛАДНОЕ МН-5	1	
						ЛИСТ
1.020.1-3ПВ.2-4 05						4

ФОРМАТ	ЗОНА	ПОЗ	ОБОЗНАЧЕНИЕ	НАИМЕНОВАНИЕ	КОЛ	ПРИМЕ ЧАНИЕ
БЧ А4	6 7		32.013.4010 1.020-1/83.2-15 08-04	ДЕТАЛИ СТ. ОТД. ГОСТ 5781-82* Ф32 А-Ш L=4010 СТЕРЖЕНЬ ОТДЕЛЬНЫЙ	4 10	25.3КГ
				1.020.1-3ПВ.2-4 05-12 КП-42		
				СВОРОЧНЫЕ ЕДИНИЦЫ		
А4 А4 А4	1 2 4		1.020-1/83.2-15 09-01 1.020-1/83.2-15 10-01 1.020-1/83.2-15 12-01	СЕТКА КОСВ. АРМ. СКА-3 СКА-4 ИЗДЕЛИЕ ЗАКЛАДНОЕ МН-8	8 3 1	
				ДЕТАЛИ		
БЧ А4	6 7		32.013.4010 1.020-1/83.2-15 08-04	СТ. ОТД. ГОСТ 5781-82* Ф32 А-Ш L=4010 СТЕРЖЕНЬ ОТДЕЛЬНЫЙ	4 10	31.8КГ
				1.020.1-3ПВ.2-4 05-13 КП-43		
				СВОРОЧНЫЕ ЕДИНИЦЫ		
А4 А4 А4	1 2 4		1.020-1/83.2-15 09-01 1.020-1/83.2-15 10-01 1.020-1/83.2-15 11-01	СЕТКА КОСВ. АРМ. СКА-3 СКА-4 ИЗДЕЛИЕ ЗАКЛАДНОЕ МН-7	8 3 1	
				ДЕТАЛИ		
БЧ А4	6 7		32.013.4010 1.020-1/83.2-15 08-04	СТ. ОТД. ГОСТ 5781-82* Ф32 А-Ш L=4010 СТЕРЖЕНЬ ОТДЕЛЬНЫЙ	4 10	25.3КГ
				1.020.1-3ПВ.2-4 05-14 КП-44		
				СВОРОЧНЫЕ ЕДИНИЦЫ		
А4 А4	1 2		1.020-1/83.2-15 09-01 1.020-1/83.2-15 10-01	СЕТКА КОСВ. АРМ. СКА-3 СКА-4	8 3	
				ДЕТАЛИ		
БЧ А4	6 7		32.013.4010 1.020-1/83.2-15 08-04	СТ. ОТД. ГОСТ 5781-82* Ф32 А-Ш L=4010 СТЕРЖЕНЬ ОТДЕЛЬНЫЙ	4 10	25.3КГ
						ЛИСТ 5
				1.020.1-3ПВ.2-4 05		

ФОРМАТ А4

ФОРМАТ	ЗОНА	ПОЗ	ОБОЗНАЧЕНИЕ	НАИМЕНОВАНИЕ	КОЛ	ПРИМЕ ЧАНИЕ
БЧ А4	1 2 4		1.020-1/83.2-15 09-01 1.020-1/83.2-15 10-01 1.020-1/83.2-15 12	1.020.1-3ПВ.2-4 05-15 КП-45		
				СВОРОЧНЫЕ ЕДИНИЦЫ		
				СЕТКА КОСВ. АРМ. СКА-3 СКА-4 ИЗДЕЛИЕ ЗАКЛАДНОЕ МН-6	10 3 1	
				ДЕТАЛИ		
БЧ А4	6 7		40.013.4010 1.020-1/83.2-15 08-05	СТ. ОТД. ГОСТ 5781-82* Ф40 А-Ш L=4010 СТЕРЖЕНЬ ОТДЕЛЬНЫЙ	4 10	39.6КГ
				1.020.1-3ПВ.2-4 05-16 КП-46		
				СВОРОЧНЫЕ ЕДИНИЦЫ		
А4 А4 А4	1 2 4		1.020-1/83.2-15 09-01 1.020-1/83.2-15 10-01 1.020-1/83.2-15 11	СЕТКА КОСВ. АРМ. СКА-3 СКА-4 ИЗДЕЛИЕ ЗАКЛАДНОЕ МН-5	10 3 1	
				ДЕТАЛИ		
БЧ А4	6 7		40.013.4010 1.020-1/83.2-15 08-05	СТ. ОТД. ГОСТ 5781-82* Ф40 А-Ш L=4010 СТЕРЖЕНЬ ОТДЕЛЬНЫЙ	4 10	39.6КГ
				1.020.1-3ПВ.2-4 05-17 КП-47		
				СВОРОЧНЫЕ ЕДИНИЦЫ		
А4 А4 А4	1 2 4		1.020-1/83.2-15 09-01 1.020-1/83.2-15 10-01 1.020-1/83.2-15 12-01	СЕТКА КОСВ. АРМ. СКА-3 СКА-4 ИЗДЕЛИЕ ЗАКЛАДНОЕ МН-8	10 3 1	
				ДЕТАЛИ		
БЧ А4	6 7		40.013.4010 1.020-1/83.2-15 08-05	СТ. ОТД. ГОСТ 5781-82* Ф40 А-Ш L=4010 СТЕРЖЕНЬ ОТДЕЛЬНЫЙ	4 10	39.6КГ
				1.020.1-3ПВ.2-4 05-18 КП-48		
				СВОРОЧНЫЕ ЕДИНИЦЫ		
						ЛИСТ 6
				1.020.1-3ПВ.2-4 05		

ФОРМАТ А4

17
9153/1

ФОРМАТ	ЗОНА	ПОЗ	ОБОЗНАЧЕНИЕ	НАИМЕНОВАНИЕ	КОЛ	ПРИМЕЧАНИЕ	ЛИСТ
А4	1		1.020-1/83.2-15 09-01	СЕТКА КОСВ. АРМ. СКА-3	10		1.020.1-3ПВ.2-4 05
А4	2		1.020-1/83.2-15 10-01	СКА-4	3		
А4	4		1.020-1/83.2-15 11-01	ИЗДЕЛИЕ ЗАКЛАДНОЕ МН-7	1		
ДЕТАЛИ							
БЧ	6		40.013.4010	СТ. ОТД. ГОСТ 5781-82* Φ40 А-Ш L=4010	4	39.6КГ	7
А4	7		1.020-1/83.2-15 08-05	СТЕРЖЕНЬ ОТДЕЛЬНЫЙ	10		
1.020.1-3ПВ.2-4 05-19 КП-49							
СВОРОЧНЫЕ ЕДИНИЦЫ							
А4	1		1.020-1/83.2-15 09-01	СЕТКА КОСВ. АРМ. СКА-3	10		7
А4	2		1.020-1/83.2-15 10-01	СКА-4	3		
ДЕТАЛИ							
БЧ	6		40.013.4010	СТ. ОТД. ГОСТ 5781-82* Φ40 А-Ш L=4010	4	39.6КГ	7
А4	7		1.020-1/83.2-15 08-05	СТЕРЖЕНЬ ОТДЕЛЬНЫЙ	10		

ФОРМАТ	ЗОНА	ПОЗ	ОБОЗНАЧЕНИЕ	НАИМЕНОВАНИЕ	КОЛ	ПРИМЕЧАНИЕ	ЛИСТ	
								18
ОПЕРАТОР ТЛП КОРТ								
ЭПВЦ Киев ЗНИИЭП								
ИНВ № ПОДЛ	ПОДПИСЬ И ДАТА	ВЗАМ ИНВ №						ЛИСТ
							7	
							18 9155/1	
							ли	

КиевЗНИИЭП ПЛАН КОПІ

РИС. 1



РИС. 2



РИС. 3

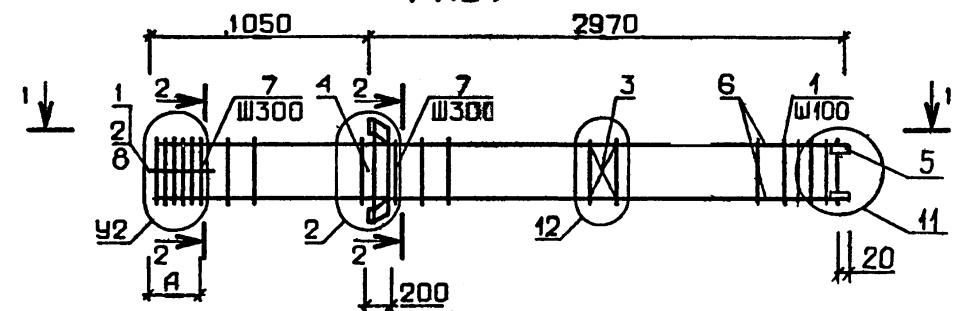

ОБОЗНАЧЕНИЕ	МАРКА	РИС	А, мм	У2	МАССА, кг
I.020.I-3ПВ.2-4 05	КП- 30	I	350	7	82,4
-01	КП- 31	2	350	7	76,7
-02	КП- 32	I	350	7	87,1
-03	КП- 33	2	350	7	80,3
-04	КП- 34	3	350	7	67,3
-05	КП- 35	I	350	7	93,2
-06	КП- 36	2	350	7	87,5
-07	КП- 37	I	350	7	97,9
-08	КП- 38	2	350	7	91,1
-09	КП- 39	3	350	7	78,1
-10	КП- 40	I	650	8	160,5
-11	КП- 41	2	650	8	154,8
-12	КП- 42	I	650	8	165,2
-13	КП- 43	2	650	8	158,5
-14	КП- 44	3	650	8	145,5
-15	КП- 45	I	650	10	227,7
-16	КП- 46	2	650	10	222,0
-17	КП- 47	I	650	10	232,4
-18	КП- 48	2	650	10	225,7
-19	КП- 49	3	650	10	212,7

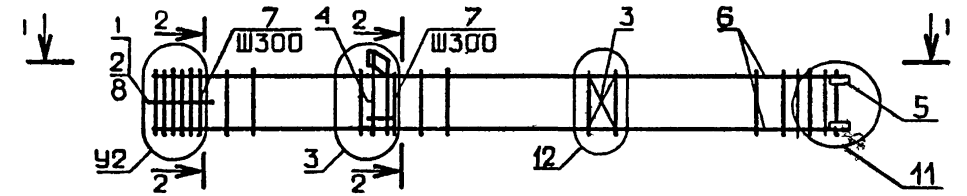
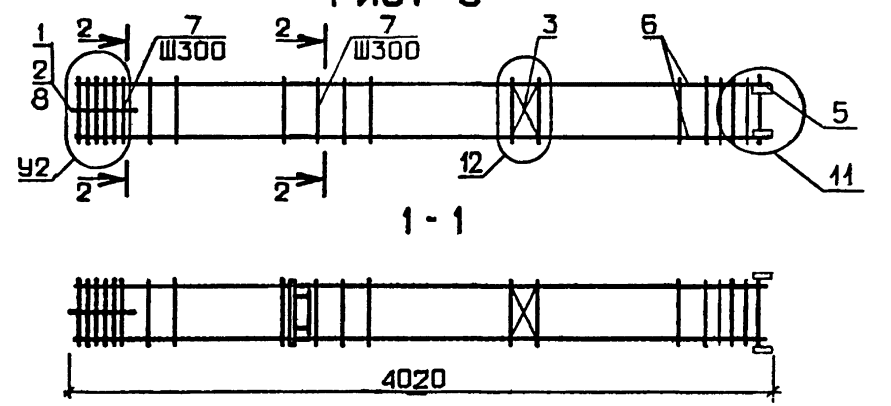
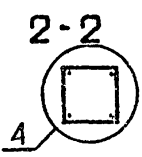

19
9153/1

				1.020.1-3ПВ.2-4 050Б		
				КАРКАС ПРОСТРАНСТВЕННЫЙ КП-30 - КП-49 СБОРОЧНЫЙ ЧЕРТЕЖ		
НАЧ ОТД	ШЕВЧЕНКО			СТАДИЯ	МАССА	МАСШТАБ
Н КОНТР	ДЕБОВ			Р	СМ ТАБЛ	
ГЛ СПЕЦ	ИЩИПОРЕНКО			ЛИСТ	ЛИСТОВ 1	
ПРОВЕРИЛ	ИЩИПОРЕНКО			ГОСГРАЖДАНСТРОЙ		
РАЗРАБ	СКОРОВОГАТ			КиевЗНИИЭП		

ФОРМАТ	ЗОНА	ПОЗ	ОБОЗНАЧЕНИЕ	НАИМЕНОВАНИЕ	КОЛ	ПРИМЕЧАНИЕ
A3			1.020.1-3ПВ.2-4 06СВ	ДОКУМЕНТАЦИЯ		
A3			1.020.1-3ПВ.2-4 00Д1	СВОРОЧНЫЙ ЧЕРТЕЖ		
A4			1.020.1-3ПВ.2-4 00ТО	УЗЛЫ АРМАТУРНЫЕ		
				ТЕХНИЧЕСКОЕ ОПИСАНИЕ		
				СВОРОЧНЫЕ ЕДИНИЦЫ		
A4	1		1.020-1/83.2-15 09-01	СЕТКА КОСВ. АРМ.	10	
A4	2		1.020-1/83.2-15 10-01	СКА-3	3	
A4	3		1.020-1/83.2-15 02	СКА-4	1	
				СЕТКА С-2		
A4	5		1.020.1-3ПВ.1-3 36	ИЗДЕЛИЕ ЗАКЛАДНОЕ МН-53	4	
				ДЕТАЛИ		
ВЧ	6		40.013.4010	СТ. ОТД. ГОСТ 5781-82*	4	39.6КГ
A4	8		1.020-1/83.2-15 08-05	Ф40 А-Ш L=4010	10	
				СТЕРЖЕНЬ ОТДЕЛЬНЫЙ		
ВЧ	9		6.011.650	СТ. ОТД. ГОСТ 5781-82*	4	0.14КГ
				Ф6 А-I L=650		
			ПЕРЕМЕННЫЕ ДАННЫЕ	ДЛЯ ИСПОЛНЕНИЙ:		
				1.020.1-3ПВ.2-4 06		
				КП-50		
				СВОРОЧНЫЕ ЕДИНИЦЫ		
A4	4		1.020-1/83.2-15 12	ИЗДЕЛИЕ ЗАКЛАДНОЕ МН-6	1	
				ДЕТАЛИ		
ВЧ	7		20.013.3560	СТ. ОТД. ГОСТ 5781-82*	4	8.78КГ
				Ф20 А-Ш L=3560		
				1.020.1-3ПВ.2-4 06-01		
				КП-51		
				СВОРОЧНЫЕ ЕДИНИЦЫ		
A4	4		1.020-1/83.2-15 11	ИЗДЕЛИЕ ЗАКЛАДНОЕ МН-5	1	
				ДЕТАЛИ		

1.020.1-3ПВ.2-4 06

НАЧ ОТД	ШЕВЧЕНКО	<i>[Signature]</i>
И КОНТР	ДЕБОВ	<i>[Signature]</i>
ГЛ СПЕЦ	НИЧИПОРЕНКО	<i>[Signature]</i>
ПРОВЕРИЛ	НИЧИПОРЕНКО	<i>[Signature]</i>
РАЗРАБ	СКОРОВОГАТ	<i>[Signature]</i>

КАРКАС ПРОСТРАНСТВЕННЫЙ
КП-50-КП-56

СТАДИЯ	ЛИСТ	ЛИСТОВ
Р	1	3
ГОСГРАЖДАНСТРОЙ		
КиевЗНИИЭП		

ФОРМАТ	ЗОНА	ПОЗ	ОБОЗНАЧЕНИЕ	НАИМЕНОВАНИЕ	КОЛ	ПРИМЕЧАНИЕ
ВЧ		7	20.013.3560	СТ. ОТД. ГОСТ 5781-82*	4	8.78КГ
				Ф20 А-Ш L=3560		
				1.020.1-3ПВ.2-4 06-02		
				КП-52		
				СВОРОЧНЫЕ ЕДИНИЦЫ		
A4	4		1.020-1/83.2-15 12-01	ИЗДЕЛИЕ ЗАКЛАДНОЕ МН-8	1	
				ДЕТАЛИ		
ВЧ		7	20.013.3560	СТ. ОТД. ГОСТ 5781-82*	4	8.78КГ
				Ф20 А-Ш L=3560		
				1.020.1-3ПВ.2-4 06-03		
				КП-53		
				СВОРОЧНЫЕ ЕДИНИЦЫ		
A4	4		1.020-1/83.2-15 11-01	ИЗДЕЛИЕ ЗАКЛАДНОЕ МН-7	1	
				ДЕТАЛИ		
ВЧ		7	20.013.3560	СТ. ОТД. ГОСТ 5781-82*	4	8.78КГ
				Ф20 А-Ш L=3560		
				1.020.1-3ПВ.2-4 06-04		
				КП-54		
				ДЕТАЛИ		
ВЧ		7	20.013.3560	СТ. ОТД. ГОСТ 5781-82*	4	8.78КГ
				Ф20 А-Ш L=3560		
				1.020.1-3ПВ.2-4 06-05		
				КП-55		
				СВОРОЧНЫЕ ЕДИНИЦЫ		
A4	4		1.020-1/83.2-15 12-01	ИЗДЕЛИЕ ЗАКЛАДНОЕ МН-8	1	
				ДЕТАЛИ		
ВЧ		7	32.013.3560	СТ. ОТД. ГОСТ 5781-82*	4	22.5КГ
				Ф32 А-Ш L=3560		
				1.020.1-3ПВ.2-4 06-06		
				КП-56		

ШЕЙНИЧ	И ШЕВЧЕНКО
ОПЕРАТОР	ТЛП КОРТ
ЭПВЦ	КиевЗНИИЭП
ВЗАМ ИНИВ	
ПОДПИСЬ И ДАТА	
ИНИВ НЕПОДЛ	

1.020.1-3ПВ.2-4 06

20
915/1

ЛИСТ
2

Киев ЗНИИЭП			ОБОЗНАЧЕНИЕ		НАИМЕНОВАНИЕ		КОЛ	ПРИМЕЧАНИЕ
ФОРМАТ	ЗОНА	ПОЗ						
А4	4		1,020-1/83.2-15 11-01		СВОРОЧНЫЕ ЕДИНИЦЫ ИЗДЕЛИЕ ЗАКЛАДНОЕ МН-7		1	
ВЧ	7		32.013.3560		ДЕТАЛИ СТ. ОТД. ГОСТ 5781-82* Ф32 А-Ш L=3560		4	22.5КГ
							ЛИСТ	
							3	
							1.020.1-3ПВ.2-4 06	

Киев ЗНИИЭП			ОБОЗНАЧЕНИЕ		НАИМЕНОВАНИЕ		КОЛ	ПРИМЕЧАНИЕ
ФОРМАТ	ЗОНА	ПОЗ						
<div style="display: flex; justify-content: space-between;"> <div style="border: 1px solid black; padding: 2px;"> ЭПВЦ Киев ЗНИИЭП </div> <div style="border: 1px solid black; padding: 2px;"> ОПЕРАТОР ТЛП КОРТ </div> </div>								
							ЛИСТ	
							21	
							9153/1	

РИС. 1



РИС. 2



РИС. 3

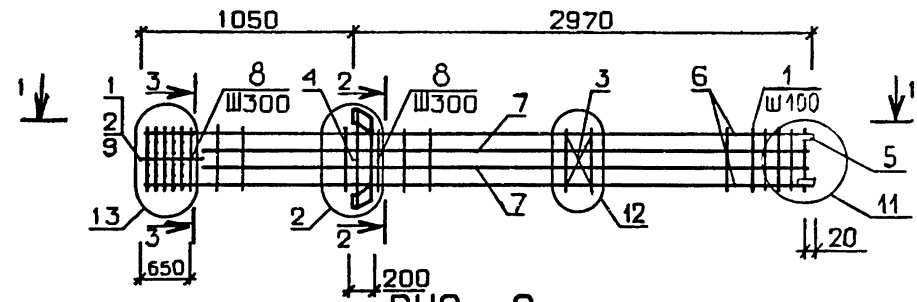

1-1

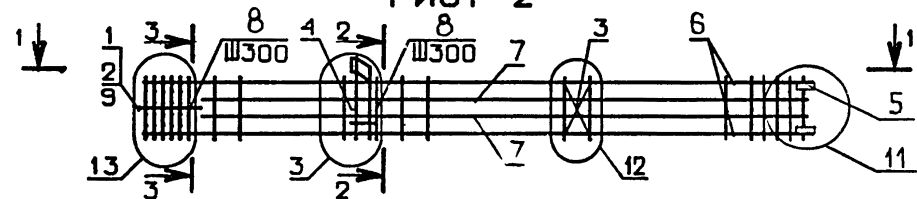
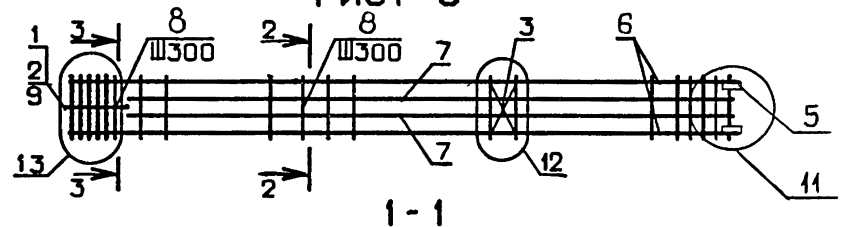
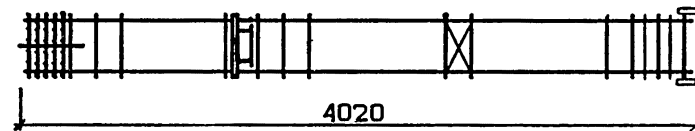

ОБОЗНАЧЕНИЕ	МАРКА	РИС.	МАССА, кг
I.02Q. I-3ПВ.2-4 06	КП- 50	I	262,8
-01	КП- 51	2	257,1
-02	КП- 52	I	267,5
-03	КП- 53	2	260,8
-04	КП- 54	3	247,8
-05	КП- 55	I	322,3
-06	КП- 56	2	315,6

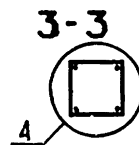
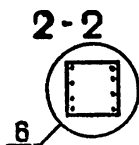

22
9153,1

		1.020.1-3ПВ.2-4 06СБ					
		КАРКАС ПРОСТРАНСТВЕННЫЙ КП-50 - КП-56. СБОРОЧНЫЙ ЧЕРТЕЖ					
НАЧ ОТД	ШЕВЧЕНКО	СТАДИЯ	Р	МАССА	СМ ТАБЛ	МАСШТАБ	
Н.КОНТР	ДЕБРОВ	ЛИСТ		ЛИСТОВ	1		
ГЛ СПЕЦ	НИЧИПОРЕНКО	ГОСГРАЖДАНСТРОИ					
ПРОВЕРИЛ	НИЧИПОРЕНКО	КиевЗНИИЭП					
РАЗРАБ	СКОРОБОГАТ						

ШЕЛЛИЧ И ШИЛТ			ОБОЗНАЧЕНИЕ	НАИМЕНОВАНИЕ	КОП	ПРИМЕ ЧАНИЕ
ФОРМАТ	ЗОНА	ПОЗ				
A3			1.020.1-3ПВ.2-4 07СВ	ДОКУМЕНТАЦИЯ СВОРОЧНЫЙ ЧЕРТЕЖ УЗЛЫ АРМАТУРНЫЕ ТЕХНИЧЕСКОЕ ОПИСАНИЕ		
A3		1.020.1-3ПВ.2-4 00Д1				
A4		1.020.1-3ПВ.2-4 00ТО				
A4	3		1.020-1/83.2-15 02	СВОРОЧНЫЕ ЕДИНИЦЫ СЕТКА С-2	3	
A4	5		1.020.1-3ПВ.1-3 36	ИЗДЕЛИЕ ЗАКЛАДНОЕ МН-53	4	
				ДЕТАЛИ		
ВЧ	6		20.013.10610	СТ. ОТД. ГОСТ 5781-82* Φ20 А-Ш L=10610	4	26.2КГ
A4	7		1.020-1/83.2-15 08-03	СТЕРЖЕНЬ ОТДЕЛЬНЫЙ	33	
ВЧ	8		6.011.650	СТ. ОТД. ГОСТ 5781-82* Φ6 А-I L=650	4	0.14КГ
			ПЕРЕМЕННЫЕ ДАННЫЕ	ДЛЯ ИСПОЛНЕНИЙ:		
				1.020.1-3ПВ.2-4 07 КП-57		
				СВОРОЧНЫЕ ЕДИНИЦЫ		
A4	1		1.020-1/83.2-15 09	СЕТКА КОСВ. АРМ. СКА-1	7	
A4	2		1.020-1/83.2-15 10	СКА-2	3	
A4	4		1.020-1/83.2-15 12	ИЗДЕЛИЕ ЗАКЛАДНОЕ МН-6	3	
				1.020.1-3ПВ.2-4 07-01 КП-58		
				СВОРОЧНЫЕ ЕДИНИЦЫ		
A4	1		1.020-1/83.2-15 09	СЕТКА КОСВ. АРМ. СКА-1	7	
A4	2		1.020-1/83.2-15 10	СКА-2	3	
A4	4		1.020-1/83.2-15 11	ИЗДЕЛИЕ ЗАКЛАДНОЕ МН-5	3	
				1.020.1-3ПВ.2-4 07-02 КП-59		
				СВОРОЧНЫЕ ЕДИНИЦЫ		
				1.020.1-3ПВ.2-4 07		
НАЧ ОТД	ШЕВЧЕНКО			СТАДИЯ	ЛИСТ	ЛИСТОВ
И КОНТР	РЕБРОВ			Р	4	3
ГЛ СПЕЦ	НИЧИПОРЕНКО			КАРКАС ПРОСТРАНСТВЕННОЙ КП-57 - КП-64		
ПРОВЕРИЛ	НИЧИПОРЕНКО			ГОСГРАЖДАНСТРОИ КиевЗНИИЭП		
РА ЗРАБ	СКОРЬБОГАТ					

ШЕЛЛИЧ И ШИЛТ			ОБОЗНАЧЕНИЕ	НАИМЕНОВАНИЕ	КОП	ПРИМЕ ЧАНИЕ
ФОРМАТ	ЗОНА	ПОЗ				
A4	1		1.020-1/83.2-15 09	СВОРОЧНЫЕ ЕДИНИЦЫ СЕТКА КОСВ. АРМ. СКА-1 СКА-2	7	
A4	2		1.020-1/83.2-15 10		3	
				1.020.1-3ПВ.2-4 07-03 КП-60		
				СВОРОЧНЫЕ ЕДИНИЦЫ		
A4	1		1.020-1/83.2-15 09-01	СЕТКА КОСВ. АРМ. СКА-3	7	
A4	2		1.020-1/83.2-15 10-01	СКА-4	3	
A4	4		1.020-1/83.2-15 12	ИЗДЕЛИЕ ЗАКЛАДНОЕ МН-6	3	
				1.020.1-3ПВ.2-4 07-04 КП-61		
				СВОРОЧНЫЕ ЕДИНИЦЫ		
A4	1		1.020-1/83.2-15 09-01	СЕТКА КОСВ. АРМ. СКА-3	7	
A4	2		1.020-1/83.2-15 10-01	СКА-4	3	
A4	4		1.020-1/83.2-15 11	ИЗДЕЛИЕ ЗАКЛАДНОЕ МН-5	3	
				1.020.1-3ПВ.2-4 07-05 КП-62		
				СВОРОЧНЫЕ ЕДИНИЦЫ		
A4	1		1.020-1/83.2-15 09-01	СЕТКА КОСВ. АРМ. СКА-3	7	
A4	2		1.020-1/83.2-15 10-01	СКА-4	3	
A4	4		1.020-1/83.2-15 11-01	ИЗДЕЛИЕ ЗАКЛАДНОЕ МН-7	3	
				1.020.1-3ПВ.2-4 07-06 КП-63		
				СВОРОЧНЫЕ ЕДИНИЦЫ		
A4	1		1.020-1/83.2-15 09-01	СЕТКА КОСВ. АРМ. СКА-3	7	
A4	2		1.020-1/83.2-15 10-01	СКА-4	3	
				1.020.1-3ПВ.2-4 07-07 КП-64		
				СВОРОЧНЫЕ ЕДИНИЦЫ		
				1.020.1-3ПВ.2-4 07		

ФОРМАТ	ЗОНА	ПОЗ	ОБОЗНАЧЕНИЕ	НАИМЕНОВАНИЕ	КОЛ	ПРИМЕЧАНИЕ
A4	1		1.020-1/83.2-15 09-01	СЕТКА КОСВ. АРМ.	7	
A4	2		1.020-1/83.2-15 10-01	СКА-3	3	
A4	4		1.020-1/83.2-15 12-01	СКА-4	3	
				ИЗДЕЛИЕ ЗАКЛАДНОЕ МН-8		
						ЛИСТ
1.020.1-3ПВ.2-4 07						3

ФОРМАТ	ЗОНА	ПОЗ	ОБОЗНАЧЕНИЕ	НАИМЕНОВАНИЕ	КОЛ	ПРИМЕЧАНИЕ
ОПЕРАТОР ТЛП КОРТ ЭПВЦ Киев ЗНИИЭП						
ИНВ № ПОДЛ ПОДПИСЬ И ДАТА ВЗАМ ИНВ №						
						ЛИСТ
						24 9153/1
						3

КиевЗНИИЭП | ШШ КОП | 17/2/80

РИС. 1



РИС. 2



РИС. 3

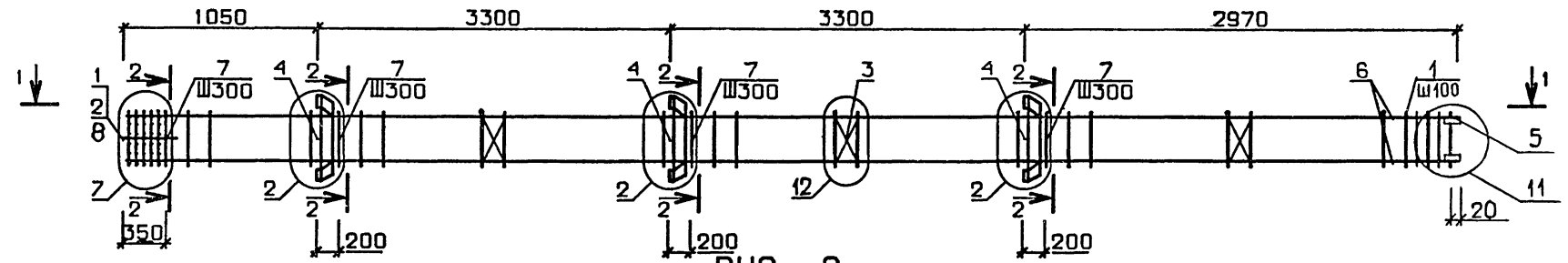

ОБОЗНАЧЕНИЕ	МАРКА	РИС.	МАССА, кг
I. 020. I-3ПВ. 2-4 07	КП- 57	I	I86,5
-01	КП- 58	2	I69,4
-02	КП- 59	3	I41,3
-03	КП- 60	I	I97,3
-04	КП- 6I	2	I80,2
-05	КП- 62	2	I9I,I
-06	КП- 63	3	I52,2
-07	КП- 64	I	2II,4

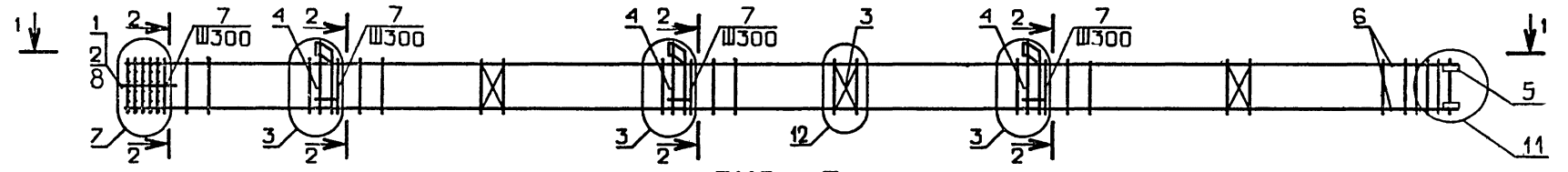
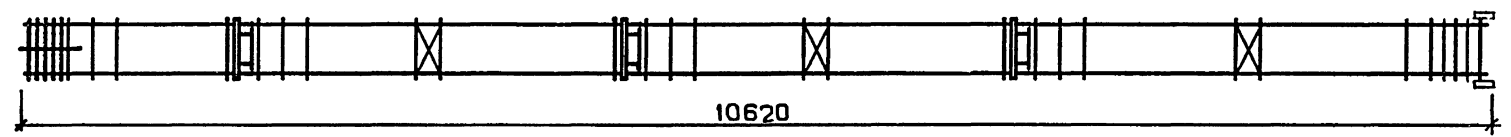
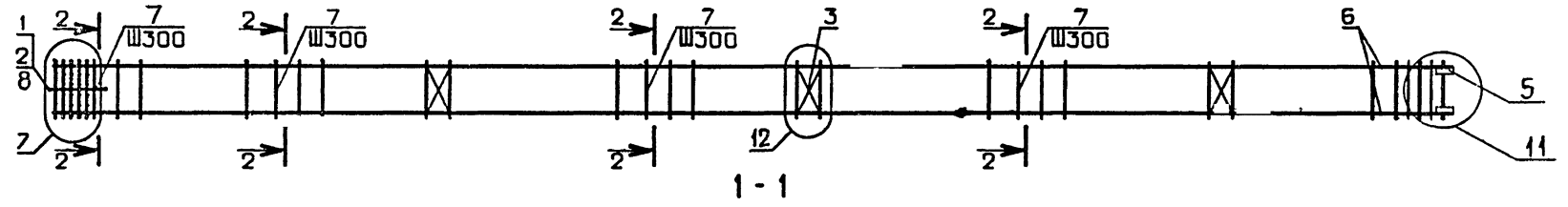
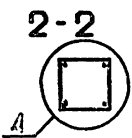

НАЧ ОД	ШЕВЧЕНКО
И КО НТ Р	ДЕБРОВ
П Л С П ЕЦ	НИЧИПОРЕНКО
П Р О В Е Р И Л	НИЧИПОРЕНКО
Р А З Р А Б	СКОРБОГАТ

1.020. I-3ПВ. 2-4 07СБ		
КАРКАС ПРОСТРАНСТВЕННЫЙ КП-57 - КП-64. СБОРОЧНЫЙ ЧЕРТЕЖ		
СТАДИЯ	МАССА	МАСШТАБ
Р	СМ ТАБЛ	
ЛИСТ	ЛИСТОВ 1	
ГОСГ 'АЖДАНСТРОЙ КиевЗНИИЭП		

9153/1-25

ФОРМАТ	ЗОНА	ПОЗ	ОБОЗНАЧЕНИЕ	НАИМЕНОВАНИЕ	КОЛ	ПРИМЕЧАНИЕ
				ДОКУМЕНТАЦИЯ		
A3			1.020.1-3ПВ.2-4 08СВ	СВОРОЧНЫЙ ЧЕРТЕЖ		
A3			1.020.1-3ПВ.2-4 00Д1	УЗЛЫ АРМАТУРНЫЕ		
A4			1.020.1-3ПВ.2-4 00ТО	ТЕХНИЧЕСКОЕ ОПИСАНИЕ		
				СВОРОЧНЫЕ ЕДИНИЦЫ		
A4	2		1.020-1/83.2-15 10-01	СЕТКА КОСВ. АРМ. СКА-4	3	
A4	3		1.020-1/83.2-15 02	СЕТКА С-2	3	
A4	5		1.020.1-3ПВ.1-3 36	ИЗДЕЛИЕ ЗАКЛАДНОЕ МН-53	4	
				ДЕТАЛИ		
ВЧ	9		6.011.650	СТ. ОТД. ГОСТ 5781-82* Ф6 А-І L=650	4	0.14КГ
			ПЕРЕМЕННЫЕ ДАННЫЕ	ДЛЯ ИСПОЛНЕНИЙ:		
				1.020.1-3ПВ.2-4 08 КП-65		
				СВОРОЧНЫЕ ЕДИНИЦЫ		
A4	1		1.020-1/83.2-15 09-01	СЕТКА КОСВ. АРМ. СКА-3	7	
A4	4		1.020-1/83.2-15 11	ИЗДЕЛИЕ ЗАКЛАДНОЕ МН-5	3	
				ДЕТАЛИ		
ВЧ	5		20.013.10610	СТ. ОТД. ГОСТ 5781-82* Ф20 А-Ш L=10610	4	26.2КГ
ВЧ	7		16.013.3560	Ф16 А-Ш L=3560	4	5.62КГ
A4	8		1.020-1/83.2-15 08-03	СТЕРЖЕНЬ ОТДЕЛЬНЫЙ	33	
				1.020.1-3ПВ.2-4 08-01 КП-66		
				СВОРОЧНЫЕ ЕДИНИЦЫ		
A4	1		1.020-1/83.2-15 09-01	СЕТКА КОСВ. АРМ. СКА-3	7	
				ДЕТАЛИ		

			1.020.1-3ПВ.2-4 08		
НАЧ ОТД	ШЕВЧЕНКО		СТАДИЯ	ЛИСТ	ЛИСТОВ
И КОНТР	РЕБРОВ		Р	1	3
ГЛ СПЕЦ	ИЧИПОРЕНКО		ГОСГРАЖДАНСТРОЙ		
ПРОВЕРИЛ	ИЧИПОРЕНКО		КиевЗНИИЭП		
РАЗРАБ	СКОРОВОГАТ		КП-65 - КП-72		

ФОРМАТ	ЗОНА	ПОЗ	ОБОЗНАЧЕНИЕ	НАИМЕНОВАНИЕ	КОЛ	ПРИМЕЧАНИЕ
				СТ. ОТД. ГОСТ 5781-82* Ф20 А-Ш L=10610 Ф16 А-Ш L=3560	4 4 33	26.2КГ 5.62КГ
				СТЕРЖЕНЬ ОТДЕЛЬНЫЙ		
				1.020.1-3ПВ.2-4 08-02 КП-67		
				СВОРОЧНЫЕ ЕДИНИЦЫ		
A4	1		1.020-1/83.2-15 09-01	СЕТКА КОСВ. АРМ. СКА-3	7	
A4	4		1.020-1/83.2-15 12	ИЗДЕЛИЕ ЗАКЛАДНОЕ МН-6	3	
				ДЕТАЛИ		
ВЧ	6		20.013.10610	СТ. ОТД. ГОСТ 5781-82* Ф20 А-Ш L=10610	4	26.2КГ
ВЧ	7		20.013.3560	Ф20 А-Ш L=3560	4	8.78КГ
A4	8		1.020-1/83.2-15 08-03	СТЕРЖЕНЬ ОТДЕЛЬНЫЙ	33	
				1.020.1-3ПВ.2-4 08-03 КП-68		
				СВОРОЧНЫЕ ЕДИНИЦЫ		
A4	1		1.020-1/83.2-15 09-01	СЕТКА КОСВ. АРМ. СКА-3	7	
A4	4		1.020-1/83.2-15 11	ИЗДЕЛИЕ ЗАКЛАДНОЕ МН-5	3	
				ДЕТАЛИ		
ВЧ	6		20.013.10610	СТ. ОТД. ГОСТ 5781-82* Ф20 А-Ш L=10610	4	26.2КГ
ВЧ	7		20.013.3560	Ф20 А-Ш L=3560	4	8.78КГ
A4	8		1.020-1/83.2-15 08-03	СТЕРЖЕНЬ ОТДЕЛЬНЫЙ	33	
				1.020.1-3ПВ.2-4 08-04 КП-69		
				СВОРОЧНЫЕ ЕДИНИЦЫ		
A4	1		1.020-1/83.2-15 09-01	СЕТКА КОСВ. АРМ. СКА-3	7	
A4	4		1.020-1/83.2-15 11	ИЗДЕЛИЕ ЗАКЛАДНОЕ МН-5	3	
				ДЕТАЛИ		
ВЧ	6		22.013.10610	СТ. ОТД. ГОСТ 5781-82* Ф22 А-Ш L=10610	4	31.7КГ
ВЧ	7		22.013.3560	Ф22 А-Ш L=3560	4	10.6КГ
A4	8		1.020-1/83.2-15 08-03	СТЕРЖЕНЬ ОТДЕЛЬНЫЙ	33	9.15КГ
				1.020.1-3ПВ.2-4 08		

ИВ № ПОДП	ПОДПИСЬ И ДАТА	ВЗАИМ №	26		ЛИСТ
					2

РИС. 1



РИС. 2



РИС. 3

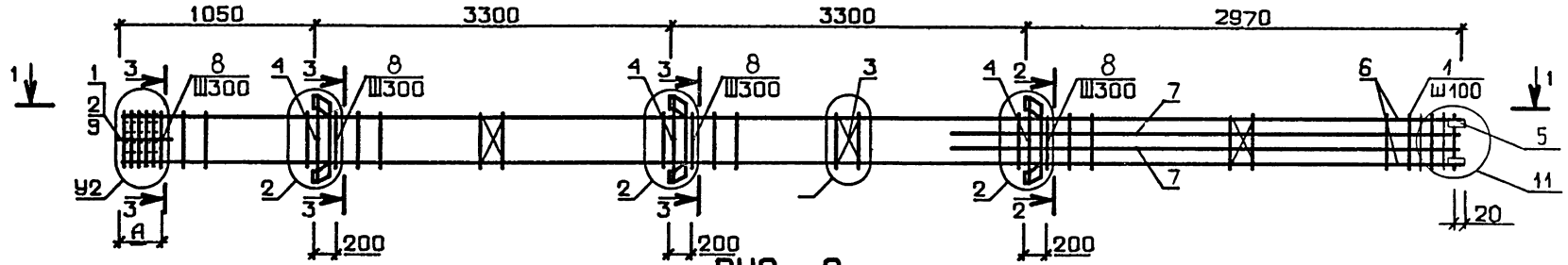

ОБОЗНАЧЕНИЕ	МАРКА	РИС.	А, мм	У2	МАССА, кг
I.020.I-3ПВ.2-4 08	КП- 65	2	350	7	202,7
-01	КП- 66	3	350	7	174,6
-02	КП- 67	1	350	7	232,4
-03	КП- 68	2	350	7	215,4
-04	КП- 69	2	350	7	244,7
-05	КП- 70	3	350	7	216,6
-06	КП- 71	2	650	9	462,7
-07	КП- 72	3	650	9	434,7

2-2

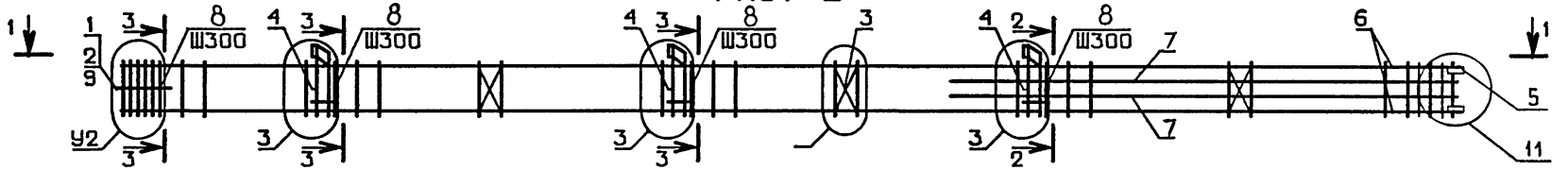
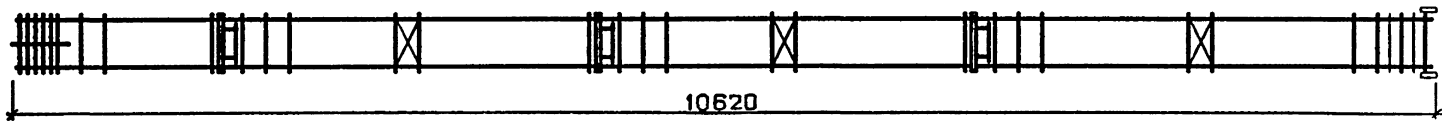
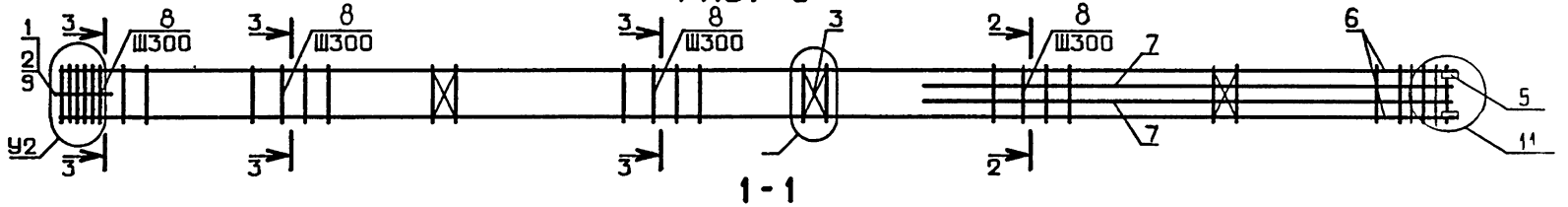

3-3



		1.020.1-3ПВ.2-4 08СБ	
		КАРКАС ПРОСТРАНСТВЕННЫЙ КП-65 - КП-72, СБОРОЧНЫЙ ЧЕРТЕЖ	
НАЧ.ОТД.	ШЕВЧЕНКО	СТАДИЯ	МАССА
Н.КОНТР.	РЕБРОВ	Р	СМ ТАБЛ
ГЛ.СПЕЦ.	ИЧИПОРЕНКО	ЛИСТ	ЛИСТОВ 1
ПРОВЕРИЛ	ИЧИПОРЕНКО	ГОСГРАЖДАНСТРОЙ	
РАЗРАБ.	СКОРОБОГАТ	КиевЗНИИЭП	

28
9153/1

ФОРМАТ	ЗОНА	ПОЗ	ОБОЗНАЧЕНИЕ	НАИМЕНОВАНИЕ	КОЛ	ПРИМЕЧАНИЕ
A3			1.020.1-3ПВ.2-4 09СВ	ДОКУМЕНТАЦИЯ		
A3			1.020.1-3ПВ.2-4 00Д1	СБОРОЧНЫЙ ЧЕРТЕЖ		
A4			1.020.1-3ПВ.2-4 00ТО	УЗЛЫ АРМАТУРНЫЕ		
				ТЕХНИЧЕСКОЕ ОПИСАНИЕ		
				СБОРОЧНЫЕ ЕДИНИЦЫ		
A4	1		1.020-1/83.2-15 09-01	СЕТКА КОСВ. АРМ.	7	
A4	2		1.020-1/83.2-15 10-01	СКА-3	3	
A4	3		1.020-1/83.2-15 02	СКА-4	3	
A4	5		1.020.1-3ПВ.1-3 36	СЕТКА С-2	4	
				ИЗДЕЛИЕ ЗАКЛАДНОЕ		
				МН-53		
				ДЕТАЛИ		
A4	8		1.020-1/83.2-15 08-03	СТЕРЖЕНЬ ОТДЕЛЬНЫЙ	23	
A4	9		1.020-1/83.2-15 08-04		10	
ВЧ	10		6.011.650	СТ. ОТД. ГОСТ 5781-82*	4	0.14КГ
				Ф6 А-І L=650		
			ПЕРЕМЕННЫЕ ДАННЫЕ	ДЛЯ ИСПОЛНЕНИЙ:		
				1.020.1-3ПВ.2-4 09		
				КП-73		
				СБОРОЧНЫЕ ЕДИНИЦЫ		
A4	4		1.020-1/83.2-15 12-01	ИЗДЕЛИЕ ЗАКЛАДНОЕ МН-8	3	
				ДЕТАЛИ		
ВЧ	6		20.013.10610	СТ. ОТД. ГОСТ 5781-82*	4	26.2КГ
ВЧ	7		28.013.3560	Ф20 А-Ш L=10610	4	17.2КГ
				Ф28 А-Ш L=3560		
				1.020.1-3ПВ.2-4 09-01		
				КП-74		
				СБОРОЧНЫЕ ЕДИНИЦЫ		
A4	4		1.020-1/83.2-15 11-01	ИЗДЕЛИЕ ЗАКЛАДНОЕ МН-7	3	
				ДЕТАЛИ		
1.020.1-3ПВ.2-4 09						
НАЧ ОТД	ШЕВЧЕНКО			СТАДИЯ	ЛИСТ	ЛИСТОВ
И КОНТР	ДЕБРОВ			Р	1	2
ГЛ СПЕЦ	НИЧИПОРЕНКО			КАРКАС ПРОСТРАНСТВЕННЫЙ КП-73 - КП-76 ГОСГРАЖДАНСТРОЙ КиевЗНИИЭП		
ПРОЗРИЛ	НИЧИПОРЕНКО					
РАЗРАБ	СКОРОБОГАТ					

ФОРМАТ	ЗОНА	ПОЗ	ОБОЗНАЧЕНИЕ	НАИМЕНОВАНИЕ	КОЛ	ПРИМЕЧАНИЕ
ВЧ	6		20.013.10610	СТ. ОТД. ГОСТ 5781-82*	4	26.1КГ
ВЧ	7		28.013.3560	Ф20 А-Ш L=10610	4	17.2КГ
				Ф28 А-Ш L=3560		
				1.020.1-3ПВ.2-4 09-02		
				КП-75		
				СБОРОЧНЫЕ ЕДИНИЦЫ		
A4	4		1.020-1/83.2-15 11-01	ИЗДЕЛИЕ ЗАКЛАДНОЕ МН-7	3	
				ДЕТАЛИ		
ВЧ	6		22.013.10610	СТ. ОТД. ГОСТ 5781-82*	4	31.7КГ
ВЧ	7		25.013.3560	Ф22 А-Ш L=10610	4	13.7КГ
				Ф25 А-Ш L=3560		
				1.020.1-3ПВ.2-4 09-03		
				КП-76		
				ДЕТАЛИ		
ВЧ	6		22.013.10610	СТ. ОТД. ГОСТ 5781-82*	4	31.7КГ
ВЧ	7		25.013.3560	Ф22 А-Ш L=10610	4	13.7КГ
				Ф25 А-Ш L=3560		
1.020.1-3ПВ.2-4 09						
ИМВ НАПОДП				ПОДПИСЬ И ДАТА		
				ВЗАИМНВ №		
29						лист
9153/1						2

РИС. 1



РИС. 2



РИС. 3

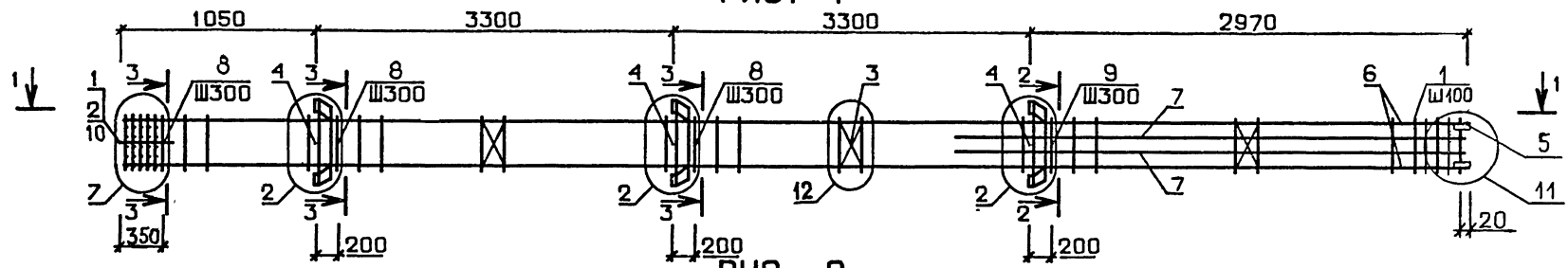

1-1

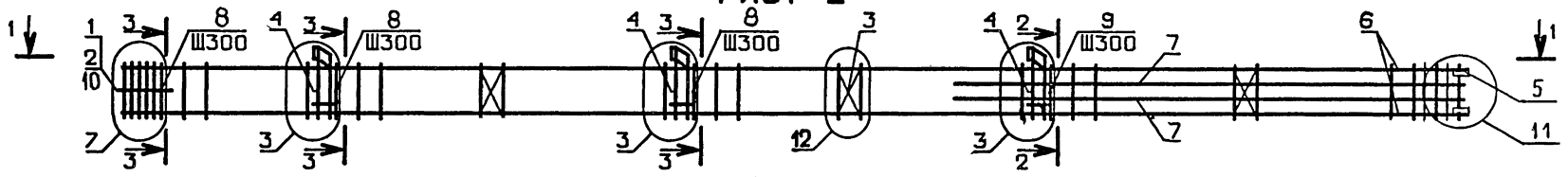
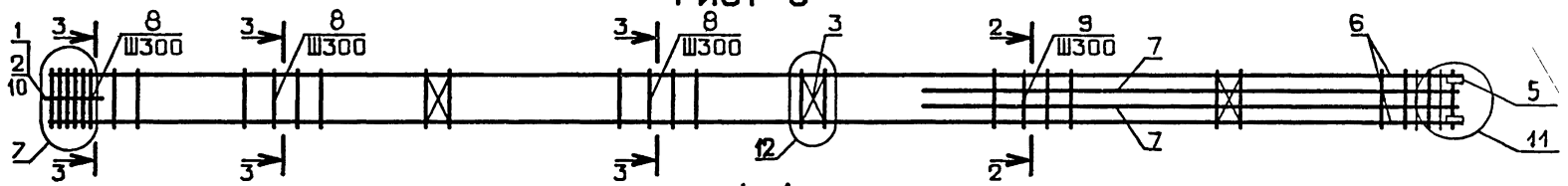
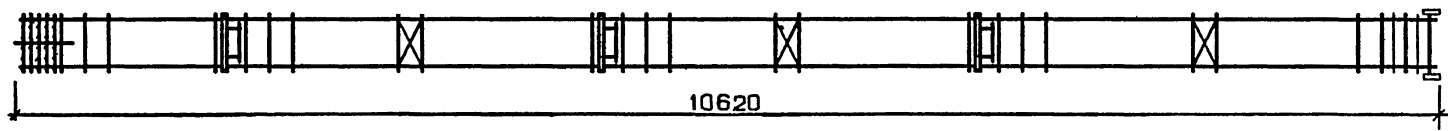

ОБОЗНАЧЕНИЕ	МАРКА	РИС.	МАССА, кг
I.020.1-ЗПВ.2-4 09	КП- 73	1	282,8
-01	КП- 74	2	262,5
-02	КП- 75	2	270,6
-03	КП- 76	3	231,6

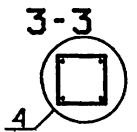
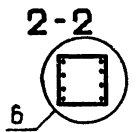

30
9153/1

1.020.1-ЗПВ.2-4 09СБ		
КАРКАС ПРОСТРАНСТВЕННЫЙ КП-73 - КП-76. СБОРОЧНЫЙ ЧЕРТЕЖ		
СТАДИЯ	МАССА	МАСШТАБ
Р	СМ ТАБЛ	
ЛИСТ	ЛИСТОВ 1	
ГОСГРАЖДАНСТРОЙ		
КиевЗНИИЭП		

КиевЗНИИЭП ТЛП КОРТ ШЕИНИЧ	ФОРМАТ	ЗОНА	ПОЗ	ОБОЗНАЧЕНИЕ	НАИМЕНОВАНИЕ	КОЛ	ПРИМЕЧАНИЕ	
	СРМАТ							
А3				1.020.1-3ПВ.2-4 10СВ 1.020.1-3ПВ.2-4 00Д1 1.020.1-3ПВ.2-4 00ТО	ДОКУМЕНТАЦИЯ СВОРОЧНЫЙ ЧЕРТЕЖ УЗЛЫ АРМАТУРНЫЕ ТЕХНИЧЕСКОЕ ОПИСАНИЕ			
А3					СВОРОЧНЫЕ ЕДИНИЦЫ			
А4						СЕТКА КОСВ. АРМ. СКА-4 СЕТКА С-2 ИЗДЕЛИЕ ЗАКЛАДНОЕ МН-53	3 3 4	
А4		2		1.020-1/83.2-15 10-01	СЕТКА КОСВ. АРМ. СКА-4	3		
А4		3		1.020-1/83.2-15 02	СЕТКА С-2	3		
А4		5		1.020.1-3ПВ.1-3 36	ИЗДЕЛИЕ ЗАКЛАДНОЕ МН-53	4		
					ДЕТАЛИ			
ВЧ		11		6.011.650	СТ. ОТД. ГОСТ 5781-82* Ф6 А-1 L=650	4	0,14КГ	
				ПЕРЕМЕННЫЕ ДАННЫЕ	ДЛЯ ИСПОЛНЕНИЙ:			
					1.020.1-3ПВ.2-4 10 КП-77			
					СВОРОЧНЫЕ ЕДИНИЦЫ			
А4		1		1.020-1/83.2-15 09-01	СЕТКА КОСВ. АРМ. СКА-3	7		
А4		4		1.020-1/83.2-15 12	ИЗДЕЛИЕ ЗАКЛАДНОЕ МН-6	3		
					ДЕТАЛИ			
ВЧ		6		20.013.10610	СТ. ОТД. ГОСТ 5781-82* Ф20 А-Ш L=10610	4	26,2КГ	
ВЧ		7		28.013.6860	Ф28 А-Ш L=6860	2	33,2КГ	
ВЧ		8		28.013.3560	Ф28 А-Ш L=3560	2	17,2КГ	
					СТЕРЖЕНЬ ОТДЕЛЬНЫЙ			
А4		9		1.020-1/83.2-15 08-03		12		
А4		10		1.020-1/83.2-15 08-04		21		
					ДЕТАЛИ			
					1.020.1-3ПВ.2-4 10-01 КП-78			
					СВОРОЧНЫЕ ЕДИНИЦЫ			
А4		1		1.020-1/83.2-15 09-01	СЕТКА КОСВ. АРМ. СКА-3	7		
					1.020.1-3ПВ.2-4 10			
НАЧ ОУД	ШЕВЧЕНКО					СТАДИЯ	ЛИСТ	ЛИСТОВ
И.КОНТР	РЕБРОВ				КАРКАС ПРОСТРАНСТВЕННЫЙ	Р	1	4
ГЛ.СПЕЦ	НИЧИПОРЕНКО				КП-77 - КП-84	ГОСГРАЖДАНСТРОЙ		
ПРОВЕРИЛ	НИЧИПОРЕНКО					КиевЗНИИЭП		
РАЗРАБ	СКОРОБОГАТ							

КиевЗНИИЭП ТЛП КОРТ ШЕИНИЧ	ФОРМАТ	ЗОНА	ПОЗ	ОБОЗНАЧЕНИЕ	НАИМЕНОВАНИЕ	КОЛ	ПРИМЕЧАНИЕ	
	СРМАТ							
А4		4		1.020-1/83.2-15 11	ИЗДЕЛИЕ ЗАКЛАДНОЕ МН-5	3		
					ДЕТАЛИ			
					СТ. ОТД. ГОСТ 5781-82* Ф20 А-Ш L=10610 Ф28 А-Ш M=6860 Ф28 А-Ш L=3560	4 2 2	26,2КГ 33,2КГ 17,2КГ	
					СТЕРЖЕНЬ ОТДЕЛЬНЫЙ			
					1.020.1-3ПВ.2-4 10-02 КП-79	12 21		
					СВОРОЧНЫЕ ЕДИНИЦЫ			
А4		1		1.020-1/83.2-15 09-01	СЕТКА КОСВ. АРМ. СКА-3	7		
А4		4		1.020-1/83.2-15 11-01	ИЗДЕЛИЕ ЗАКЛАДНОЕ МН-7	3		
					ДЕТАЛИ			
ВЧ		6		22.013.10610	СТ. ОТД. ГОСТ 5781-82* Ф22 А-Ш L=10610	4	31,7КГ	
ВЧ		7		32.013.6860	Ф32 А-Ш L=6860	2	43,3КГ	
ВЧ		8		32.013.3560	Ф32 А-Ш L=3560	2	22,5КГ	
					СТЕРЖЕНЬ ОТДЕЛЬНЫЙ			
А4		9		1.020-1/83.2-15 08-03		12		
А4		10		1.020-1/83.2-15 08-04		21		
					ДЕТАЛИ			
					1.020.1-3ПВ.2-4 10-03 КП-80			
					СВОРОЧНЫЕ ЕДИНИЦЫ			
А4		1		1.020-1/83.2-15 09-01	СЕТКА КОСВ. АРМ. СКА-3	7		
					ДЕТАЛИ			
ВЧ		6		22.013.10610	СТ. ОТД. ГОСТ 5781-82* Ф22 А-Ш L=10610	4	31,7КГ	
ВЧ		7		32.013.6860	Ф32 А-Ш L=6860	2	44,3КГ	
ВЧ		8		32.013.3560	Ф32 А-Ш L=3560	2	22,5КГ	
					СТЕРЖЕНЬ ОТДЕЛЬНЫЙ			
А4		9		1.020-1/83.2-15 08-03		12		
А4		10		1.020-1/83.2-15 08-04		21		
					ДЕТАЛИ			
					1.020.1-3ПВ.2-4 10-04 КП-81			
					СВОРОЧНЫЕ ЕДИНИЦЫ			
					1.020.1-3ПВ.2-4 10			
НАЧ ОУД						СТАДИЯ	ЛИСТ	ЛИСТОВ
И.Н.ПОДП								
							31	9153/1
								ЛИСТ
								2

ФОРМАТ	ЗОНА	ПОЗ	ОБОЗНАЧЕНИЕ	НАИМЕНОВАНИЕ	КОЛ	ПРИМЕЧАНИЕ
A4	1		1.020-1/83.2-15 09-01	СЕТКА КОСВ. АРМ. СКА-3	7	
A4	4		1.020-1/83.2-15 12-01	ИЗДЕЛИЕ ЗАКЛАДНОЕ МН-8	3	
ДЕТАЛИ						
ВЧ	6		20.013.10610	СТ. ОТД. ГОСТ 5781-82*	4	26.2КГ
ВЧ	7		40.013.6860	Φ20 А-Ш L=10610	2	67.7КГ
ВЧ	8		40.013.3560	Φ40 А-Ш L=6860 Φ40 А-Ш L=3560	2	35.1КГ
A4	9		1.020-1/83.2-15 08-03	СТЕРЖЕНЬ ОТДЕЛЬНЫЙ	12	
A4	10		1.020-1/83.2-15 08-05		21	
1.020.1-3ПВ.2-4 10-05 КП-82						
СВОРОЧНЫЕ ЕДИНИЦЫ						
A4	1		1.020-1/83.2-15 09-01	СЕТКА КОСВ. АРМ. СКА-3	7	
A4	4		1.020-1/83.2-15 11-01	ИЗДЕЛИЕ ЗАКЛАДНОЕ МН-7	3	
ДЕТАЛИ						
ВЧ	6		20.013.10610	СТ. ОТД. ГОСТ 5781-82*	4	26.2КГ
ВЧ	7		40.013.6860	Φ20 А-Ш L=10610	2	67.7КГ
ВЧ	8		40.013.3560	Φ40 А-Ш L=6860 Φ40 А-Ш L=3560	2	35.1КГ
A4	9		1.020-1/83.2-15 08-03	СТЕРЖЕНЬ ОТДЕЛЬНЫЙ	12	
A4	10		1.020-1/83.2-15 08-05		21	
1.020.1-3ПВ.2-4 10-06 КП-83						
СВОРОЧНЫЕ ЕДИНИЦЫ						
A4	1		1.020-1/83.2-15 09-01	СЕТКА КОСВ. АРМ. СКА-3	8	
A4	4		1.020-1/83.2-15 12-01	ИЗДЕЛИЕ ЗАКЛАДНОЕ МН-8	3	
ДЕТАЛИ						
ВЧ	6		32.013.10610	СТ. ОТД. ГОСТ 5781-82*	4	67.0КГ
ВЧ	7		40.013.6860	Φ32 А-Ш L=10610	2	67.7КГ
ВЧ	8		40.013.3560	Φ40 А-Ш L=6860 Φ40 А-Ш L=3560	2	35.1КГ
A4	9		1.020-1/83.2-15 08-04	СТЕРЖЕНЬ ОТДЕЛЬНЫЙ	11	
A4	10		1.020-1/83.2-15 08-05		21	
1.020.1-3ПВ.2-4 10						ЛИСТ 3

ФОРМАТ	ЗОНА	ПОЗ	ОБОЗНАЧЕНИЕ	НАИМЕНОВАНИЕ	КОЛ	ПРИМЕЧАНИЕ
1.020.1-3ПВ.2-4 10-07 КП-84						
СВОРОЧНЫЕ ЕДИНИЦЫ						
A4	1		1.020-1/83.2-15 09-01	СЕТКА КОСВ. АРМ. СКА-3	8	
A4	4		1.020-1/83.2-15 11-01	ИЗДЕЛИЕ ЗАКЛАДНОЕ МН-7	3	
ДЕТАЛИ						
ВЧ	6		32.013.10610	СТ. ОТД. ГОСТ 5781-82*	4	67.0КГ
ВЧ	7		40.013.6860	Φ32 А-Ш L=10610	2	67.7КГ
ВЧ	8		40.013.3560	Φ40 А-Ш L=6860 Φ40 А-Ш L=3560	2	35.1КГ
A4	9		1.020-1/83.2-15 08-04	СТЕРЖЕНЬ ОТДЕЛЬНЫЙ	11	
A4	10		1.020-1/83.2-15 08-05		21	
1.020.1-3ПВ.2-4 10						ЛИСТ 4

ИНВ № ПОДЛ
ПОДПИСЬ И ДАТА
ВЗАИМНВ №

ЭПЦ
Киев ЗНИИЭП
ОПЕРАТОР
ТЛП КОРТ
ШЕЙНИЧ
И ШУМЧУ

КиевЗНИИЭП | ГПН КОУР | 9153/1

РИС. 1



РИС. 2



РИС. 3

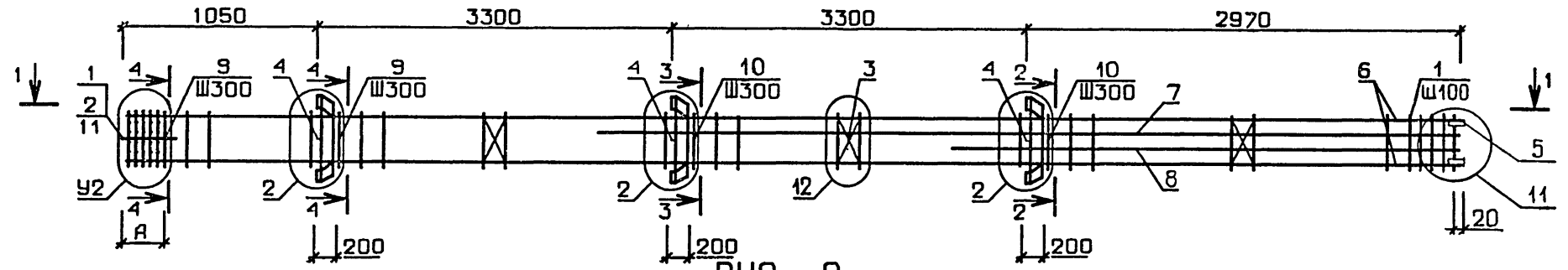

1-1

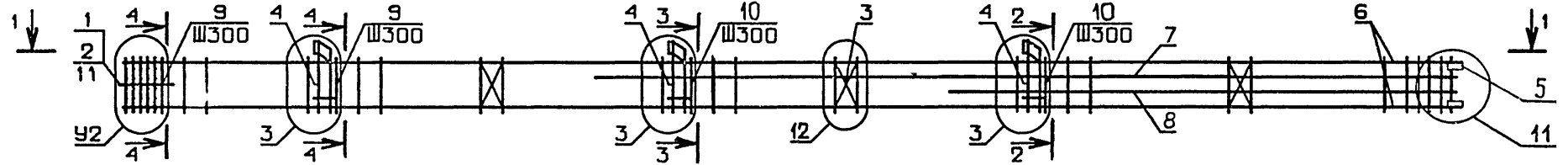
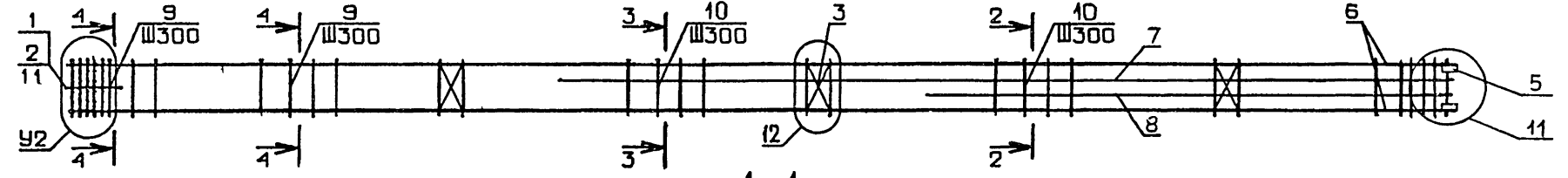
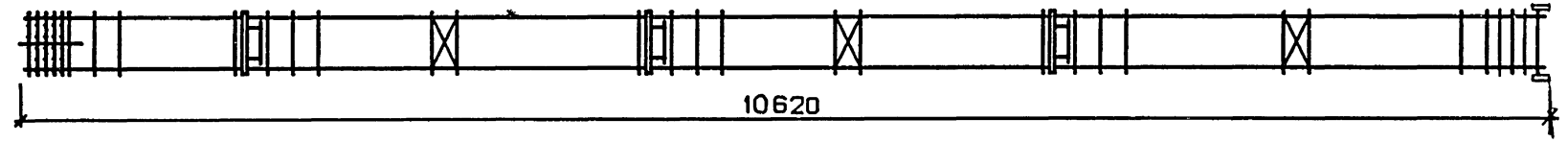

2-2

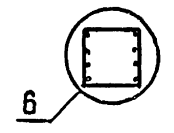

4-4



3-3

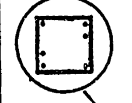

ОБОЗНАЧЕНИЕ	МАРКА	РИС.	А, мм	У2	МАССА, кг
I.020.I-3ПВ.2-4 IO	КП-77	I	350	7	303,4
-01	КП-78	2	350	7	286,4
-02	КП-79	2	350	7	350, I
-03	КП-80	3	350	7	3II, I
-04	КП-8I	I	350	7	429,7
-05	КП-82	2	350	7	409,4
-06	КП-83	I	650	8	598,8
-07	КП-84	2	650	8	578,6

НАЧ ОЛД	ШЕВЧЕНКО	
И КОНТР	РЕБРОВ	
ГЛ СПЕЦ	НИЧИПОРЕНКО	
ПРОВЕРИЛ	НИЧИПОРЕНКО	
РАЗРАБ	СКОРОВОДАТ	

1.020.1-3ПВ.2-4 IOСБ

КАРКАС ПРОСТРАНСТВЕННЫЙ
КП-77 - КП-84,
СБОРОЧНЫЙ ЧЕРТЕЖ

СТАДИЯ	МАССА	МАСШТАБ
Р	СМ ТАБЛ	
ЛИСТ	ЛИСТОВ 1	
ГОСГРАЖДАНСТРОЙ		
КиевЗНИИЭП		

33
9153/1

ФОРМАТ	ЗОНА	ПОЗ	ОБОЗНАЧЕНИЕ	НАИМЕНОВАНИЕ	КОЛ	ПРИМЕЧАНИЕ
				ДОКУМЕНТАЦИЯ		
A3			1.020.1-3ПВ.2-4 11СВ	СВОРОЧНЫЙ ЧЕРТЕЖ		
A3			1.020.1-3ПВ.2-4 00Д1	УЗЛЫ АРМАТУРНЫЕ		
A4			1.020.1-3ПВ.2-4 00ТО	ТЕХНИЧЕСКОЕ ОПИСАНИЕ		
				СВОРОЧНЫЕ ЕДИНИЦЫ		
A4	2		1.020-1/83.2-15 10-01	СЕТКА КОСВ. АРМ. СКА-4	3	
A4	3		1.020-1/83.2-15 02	СЕТКА С-2	3	
A4	5		1.020.1-3ПВ.1-3 36	ИЗДЕЛИЕ ЗАКЛАДНОЕ МН-53	4	
				ДЕТАЛИ		
ВЧ	10		6.011.650	СТ. ОТД. ГОСТ 5781-82* Φ6 А-Г L=650	4	0.14КГ
			ПЕРЕМЕННЫЕ ДАННЫЕ	ДЛЯ ИСПОЛНЕНИЙ:		
				1.020.1-3ПВ.2-4 11 КП-85		
				СВОРОЧНЫЕ ЕДИНИЦЫ		
A4	1		1.020-1/83.2-15 09-01	СЕТКА КОСВ. АРМ. СКА-3	7	
A4	4		1.020-1/83.2-15 11	ИЗДЕЛИЕ ЗАКЛАДНОЕ МН-5	3	
				ДЕТАЛИ		
ВЧ	6		25.013.10610	СТ. ОТД. ГОСТ 5781-82* Φ25 А-Ш L=10610	4	40.9КГ
ВЧ	7		25.013.6860	Φ25 А-Ш L=6860	2	26.4КГ
ВЧ	8		25.013.3560	Φ25 А-Ш L=3560	2	13.7КГ
A4	9		1.020-1/83.2-15 08-04	СТЕРЖЕНЬ ОТДЕЛЬНЫЙ	33	
				1.020.1-3ПВ.2-4 11-01 КП-86		
				СВОРОЧНЫЕ ЕДИНИЦЫ		
A4	1		1.020-1/83.2-15 09-01	СЕТКА КОСВ. АРМ. СКА-3	7	
				ДЕТАЛИ		

1.020.1-3ПВ.2-4 11		
НАЧ ОТД	ШЕВЧЕНКО	
Н КОНТР	ДЕБРОВ	
ГЛ СПЕЦ	НИЧИПОРЕНКО	
ПРОВЕРИЛ	НИЧИПОРЕНКО	
РАЗРАБ	СКОРОБОГАТ	
КАРКАС ПРОСТРАНСТВЕННЫЙ		СТАДИЯ
КП-85 - КП-94		ЛИСТ
		ЛИСТОВ
		Р
		І
		4
ГОСГРАЖДАНСТРОЙ		
КиевЗНИИЭП		

ФОРМАТ	ЗОНА	ПОЗ	ОБОЗНАЧЕНИЕ	НАИМЕНОВАНИЕ	КОЛ	ПРИМЕЧАНИЕ
				ДОКУМЕНТАЦИЯ		
ВЧ	6		25.013.10610	СТ. ОТД. ГОСТ 5781-82* Φ25 А-Ш L=10610	4	40.9КГ
ВЧ	7		25.013.6860	Φ25 А-Ш L=6860	2	26.4КГ
ВЧ	8		25.013.3560	Φ25 А-Ш L=3560	2	13.7КГ
A4	9		1.020-1/83.2-15 08-04	СТЕРЖЕНЬ ОТДЕЛЬНЫЙ	33	
				1.020.1-3ПВ.2-4 11-02 КП-87		
				СВОРОЧНЫЕ ЕДИНИЦЫ		
A4	1		1.020-1/83.2-15 09-01	СЕТКА КОСВ. АРМ. СКА-3	8	
A4	4		1.020-1/83.2-15 12	ИЗДЕЛИЕ ЗАКЛАДНОЕ МН-6	3	
				ДЕТАЛИ		
ВЧ	6		28.013.10610	СТ. ОТД. ГОСТ 5781-82* Φ28 А-Ш L=10610	4	51.3КГ
ВЧ	7		32.013.6860	Φ32 А-Ш L=6860	2	43.3КГ
ВЧ	8		32.013.3560	Φ32 А-Ш L=3560	2	22.5КГ
A4	9		1.020-1/83.2-15 08-04	СТЕРЖЕНЬ ОТДЕЛЬНЫЙ	32	
				1.020.1-3ПВ.2-4 11-03 КП-88		
				СВОРОЧНЫЕ ЕДИНИЦЫ		
A4	1		1.020-1/83.2-15 09-01	СЕТКА КОСВ. АРМ. СКА-3	8	
A4	4		1.020-1/83.2-15 11	ИЗДЕЛИЕ ЗАКЛАДНОЕ МН-5	3	
				ДЕТАЛИ		
ВЧ	6		28.013.10610	СТ. ОТД. ГОСТ 5781-82* Φ28 А-Ш L=10610	4	51.3КГ
ВЧ	7		32.013.6860	Φ32 А-Ш L=6860	2	43.3КГ
ВЧ	8		32.013.3560	Φ32 А-Ш L=3560	2	22.5КГ
A4	9		1.020-1/83.2-15 08-04	СТЕРЖЕНЬ ОТДЕЛЬНЫЙ	32	
				1.020.1-3ПВ.2-4 11-04 КП-89		
				СВОРОЧНЫЕ ЕДИНИЦЫ		
A4	1		1.020-1/83.2-15 09-01	СЕТКА КОСВ. АРМ. СКА-3	8	
A4	4		1.020-1/83.2-15 11-01	ИЗДЕЛИЕ ЗАКЛАДНОЕ МН-7	3	
				ДЕТАЛИ		

ВЗАИМНВ №	
ПОДПИСЬ И ДАТА	
ИНВ №ПОДЛ	
1.020.1-3ПВ.2-4 11	
34	
9153/1	
ЛИСТ	
2	

ФОРМАТ	ЗОНА	ПОЗ	ОБОЗНАЧЕНИЕ	НАИМЕНОВАНИЕ	КОЛ	ПРИМЕЧАНИЕ	ИВ № ПОДЛ	ИВ № ПОДП	ИВ № ДАТА	ВЗАМ ИВ №
БЧ	6		32.013.10610	СТ. ОТД. ГОСТ 5781-82 Ф32 А-Ш L=10610	4	67.0КГ				
БЧ	7		32.013.6860	Ф32 А-Ш L=6860	2	43.3КГ				
БЧ	8		32.013.3560	Ф32 А-Ш L=3560	2	22.5КГ				
А4	9		1.020-1/83.2-15 08-04	СТЕРЖЕНЬ ОТДЕЛЬНЫЙ	32					
				1.020.1-3ПВ.2-4 11-05 КП-90						
				СВОРОЧНЫЕ ЕДИНИЦЫ						
А4	1		1.020-1/83.2-15 09-01	СЕТКА КОСВ. АРМ. СКА-3	8					
				ДЕТАЛИ						
				СТ. ОТД. ГОСТ 5781-82*						
БЧ	6		32.013.10610	Ф32 А-Ш L=10610	4	КГ				
БЧ	7		32.013.6860	Ф32 А-Ш L=6860	2	КГ				
БЧ	8		32.013.3560	Ф32 А-Ш L=3560	2	КГ				
А4	9		1.020-1/83.2-15 08-04	СТЕРЖЕНЬ ОТДЕЛЬНЫЙ	32					
				1.020.1-3ПВ.2-4 11-06 КП-9↑						
				СВОРОЧНЫЕ ЕДИНИЦЫ						
А4	1		1.020-1/83.2-15 09-01	СЕТКА КОСВ. АРМ. СКА-3	9					
А4	4		1.020-1/83.2-15 12	ИЗДЕЛИЕ ЗАКЛАДНОЕ МН-6	3					
				ДЕТАЛИ						
				СТ. ОТД. ГОСТ 5781-82*						
БЧ	6		36.013.10610	Ф36 А-Ш L=10610	4	84.8КГ				
БЧ	7		28.013.6860	Ф28 А-Ш L=6860	2	33.2КГ				
БЧ	8		28.013.3560	Ф28 А-Ш L=3560	2	17.2КГ				
А4	9		1.020-1/83.2-15 08-05	СТЕРЖЕНЬ ОТДЕЛЬНЫЙ	32					
				1.020.1-3ПВ.2-4 11-07 КП-92						
				СВОРОЧНЫЕ ЕДИНИЦЫ						
А4	1		1.020-1/83.2-15 09-01	СЕТКА КОСВ. АРМ. СКА-3	9					
А4	4		1.020-1/83.2-15 11	ИЗДЕЛИЕ ЗАКЛАДНОЕ МН-5	3					
				ДЕТАЛИ						
				СТ. ОТД. ГОСТ 5781-82*						
БЧ	6		36.013.10610	Ф36 А-Ш L=10610	4	84.8КГ				
БЧ	7		28.013.6860	Ф28 А-Ш L=6860	2	33.2КГ				
				1.020.1-3ПВ.2-4 11						
				ЛИСТ						
				3						

ФОРМАТ	ЗОНА	ПОЗ	ОБОЗНАЧЕНИЕ	НАИМЕНОВАНИЕ	КОЛ	ПРИМЕЧАНИЕ	ИВ № ПОДЛ	ИВ № ПОДП	ИВ № ДАТА	ВЗАМ ИВ №
БЧ	8		28.013.3560	Ф28 А-Ш L=3560	2	17.2КГ				
А4	9		1.020-1/83.2-15 08-05	СТЕРЖЕНЬ ОТДЕЛЬНЫЙ	32					
				1.020.1-3ПВ.2-4 11-08 КП-93						
				СВОРОЧНЫЕ ЕДИНИЦЫ						
				СЕТКА КОСВ. АРМ. СКА-3	10					
А4	1		1.020-1/83.2-15 09-01	ИЗДЕЛИЕ ЗАКЛАДНОЕ МН-6	3					
А4	4		1.020-1/83.2-15 12							
				ДЕТАЛИ						
				СТ. ОТД. ГОСТ 5781-82*						
БЧ	6		40.013.10610	Ф40 А-Ш L=10610	4	105КГ				
БЧ	7		32.013.6860	Ф32 А-Ш L=6860	2	43.3КГ				
БЧ	8		32.013.3560	Ф32 А-Ш L=3560	2	22.5КГ				
А4	9		1.020-1/83.2-15 08-05	СТЕРЖЕНЬ ОТДЕЛЬНЫЙ	32					
				1.020.1-3ПВ.2-4 11-09 КП-94						
				СВОРОЧНЫЕ ЕДИНИЦЫ						
А4	1		1.020-1/83.2-15 09-01	СЕТКА КОСВ. АРМ. СКА-3	10					
А4	4		1.020-1/83.2-15 11	ИЗДЕЛИЕ ЗАКЛАДНОЕ МН-5	3					
				ДЕТАЛИ						
				СТ. ОТД. ГОСТ 5781-82*						
БЧ	6		40.013.10610	Ф40 А-Ш L=10610	4	105КГ				
БЧ	7		32.013.6860	Ф32 А-Ш L=6860	2	43.3КГ				
БЧ	8		32.013.3560	Ф32 А-Ш L=3560	2	22.5КГ				
А4	9		1.020-1/83.2-15 08-05	СТЕРЖЕНЬ ОТДЕЛЬНЫЙ	32					
				1.020.1-3ПВ.2-4 11						
				ЛИСТ						
				4						

РИС. 1



РИС. 2



РИС. 3

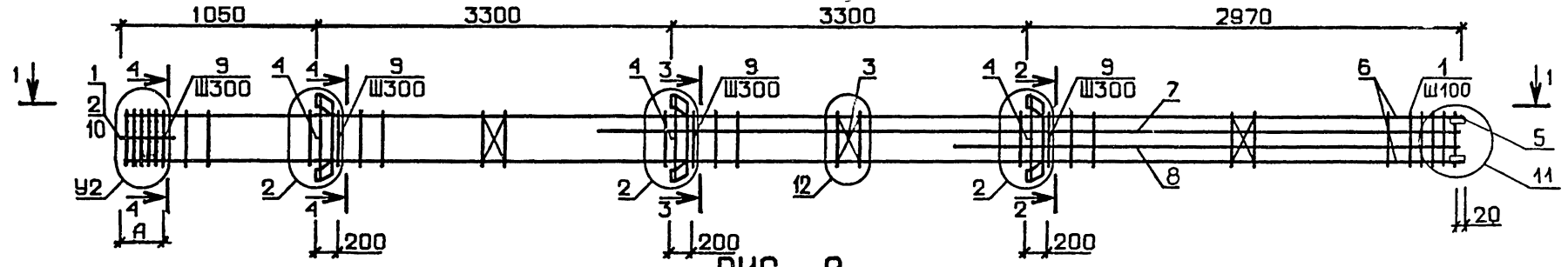

ОБОЗНАЧЕНИЕ	МАРКА	РИС.	A, мм	У2	МАССА, кг
I.020.I-3ПР.2-4 II	КП-85	2	350	7	327,9
-01	КП-86	3	350	7	299,8
-02	КП-87	1	650	8	440,6
-03	КП-88	2	650	8	423,6
-04	КП-89	2	650	8	497,2
-05	КП-90	3	650	8	458,3
-06	КП-91	1	650	9	558,1
-07	КП-92	2	650	9	541,0
-08	КП-93	1	650	10	672,0
-09	КП-94	2	650	10	655,0

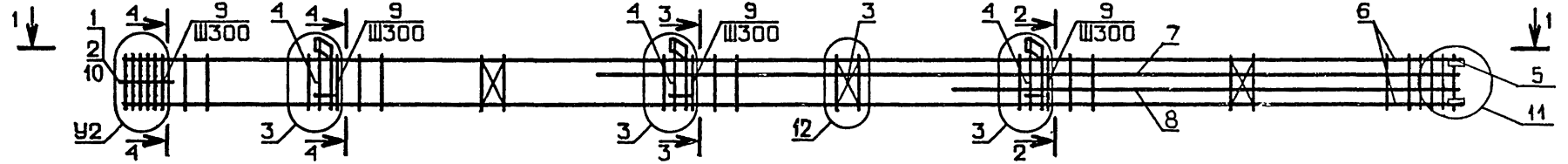
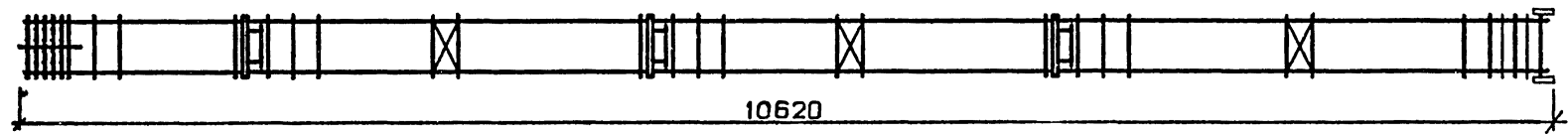
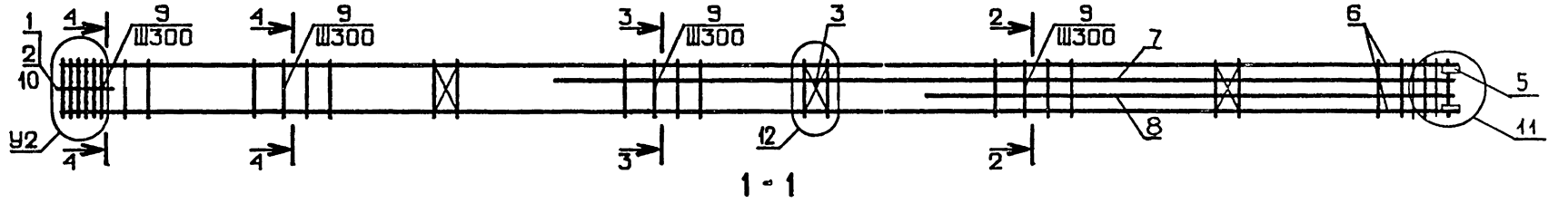
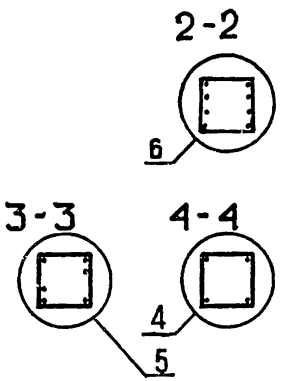

НАЧОТД	ШЕВЧЕНКО	
И.КОНТР	ДЕБДОВ	
ГЛ.СПЕЦ	НИЧИПОРЕНКО	
ПРОВЕРИЛ	НИЧИПОРЕНКО	
РАЗРАБ	СКОРОВОДАТ	

1.020.1-3ПВ.2-4 11СБ		
КАРКАС ПРОСТРАНСТВЕННЫЙ КП-85 - КП-94. СБОРОЧНЫЙ ЧЕРТЕЖ		
СТАДИЯ	МАССА	МАСШТАБ
Р	СМ ТАБЛ	
ЛИСТ	ЛИСТОВ 1	
ГОСГРАЖДАНСТРОЙ КиевЗНИИЭП		

36
9153/1

КиевЗНИИЭП ТЛП КОРТ М ШИШУ	ФОРМАТ	ЗОНА	ПОЗ	ОБОЗНАЧЕНИЕ	НАИМЕНОВАНИЕ	КОП	ПРИМЕЧАНИЕ
	А3				1.020.1-ЗПВ.2-4 12СВ	ДОКУМЕНТАЦИЯ СБОРОЧНЫЙ ЧЕРТЕЖ УЗЛЫ АРМАТУРНЫЕ ТЕХНИЧЕСКОЕ ОПИСАНИЕ СБОРОЧНЫЕ ЕДИНИЦЫ СЕТКА КОСВ. АРМ. СКА-3 СКА-4 СЕТКА С-2 ИЗДЕЛИЕ ЗАКЛАДНОЕ МН-53 ДЕТАЛИ СТ. ОТД. ГОСТ 5781-82* Ф40 А-Ш L=10610 Ф40 А-Ш L=10160 СТЕРЖЕНЬ ОТДЕЛЬНЫЙ СТ. ОТД. ГОСТ 5781-82* Ф6 А-I L=650	
А3			1.020.1-ЗПВ.2-4 00Д1				
А4			1.020.1-ЗПВ.2-4 00ТО				
А4	1		1.020-1/83.2-15 09-01		10		
А4	2		1.020-1/83.2-15 10-01		3		
А4	3		1.020-1/83.2-15 02		3		
А4	5		1.020.1-ЗПВ.1-3 36		4		
ВЧ	6		40.013.10610		4	105КГ	
ВЧ	7		40.013.10160		4	100КГ	
А4	8		1.020-1/83.2-15 08-05		32		
ВЧ	9		6.011.650		4	0.14КГ	
			ПЕРЕМЕННЫЕ ДАННЫЕ	ДЛЯ ИСПОЛНЕНИЙ:			
				1.020.1-ЗПВ.2-4 12 КП-95			
				СБОРОЧНЫЕ ЕДИНИЦЫ			
А4	4		1.020-1/83.2-15 12	ИЗДЕЛИЕ ЗАКЛАДНОЕ МН-6	3		
				1.020.1-ЗПВ.2-4 12-01 КП-96			
				СБОРОЧНЫЕ ЕДИНИЦЫ			
А4	4		1.020-1/83.2-15 11	ИЗДЕЛИЕ ЗАКЛАДНОЕ МН-5	3		
				1.020.1-ЗПВ.2-4 12-02 КП-97			
				СБОРОЧНЫЕ ЕДИНИЦЫ			
				1.020.1-ЗПВ.2-4 12			
НАЧ ОТД	ШЕВЧЕНКО			КАРКАС ПРОСТРАНСТВЕННЫЙ КП-95 - КП-98	СТАДИЯ	ЛИСТ	ЛИСТОВ
Н КОНТР	РЕБРОВ				Р	1	2
ГЛ СПЕЦ	НИЧИПОРЕНКО				ГОСГРАЖДАНСТРОИ		
ПРОВЕРИЛ	НИЧИПОРЕНКО				КиевЗНИИЭП		
РАЗРАБ	СКОРОВОГАТ						

КиевЗНИИЭП ТЛП КОРТ М ШИШУ	ФОРМАТ	ЗОНА	ПОЗ	ОБОЗНАЧЕНИЕ	НАИМЕНОВАНИЕ	КОП	ПРИМЕЧАНИЕ
	А4				1.020-1/83.2-15 12-01	ИЗДЕЛИЕ ЗАКЛАДНОЕ МН-8	3
					1.020.1-ЗПВ.2-4 12-03 КП-98		
					СБОРОЧНЫЕ ЕДИНИЦЫ		
А4				1.020-1/83.2-15 11-01	ИЗДЕЛИЕ ЗАКЛАДНОЕ МН-7	3	
ВЗАМ ИМВ №							
ПОДПИСЬ И ДАТА							
ИМВ № ПОДЛ							
				1.020.1-ЗПВ.2-4 12			
							37 9153/1
							ЛИСТ 2

РИС. 1



РИС. 2



1-1

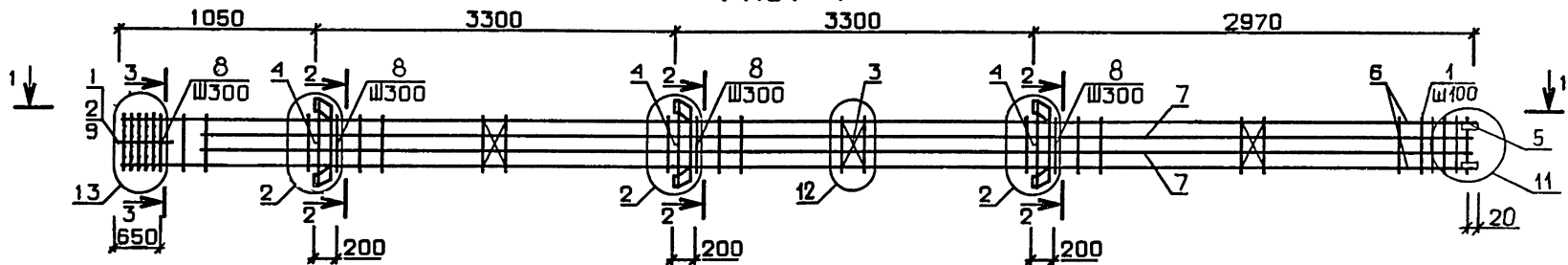
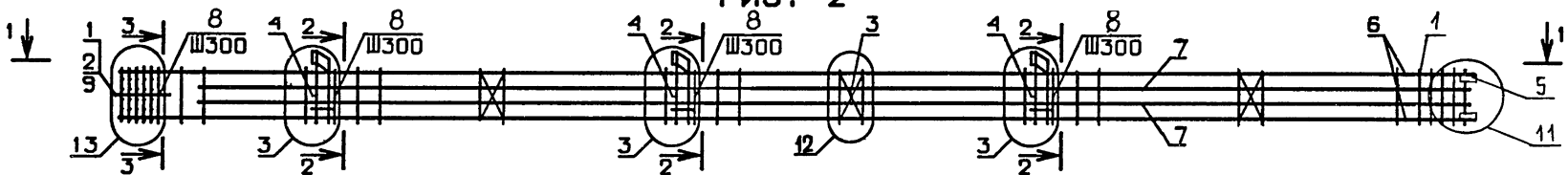
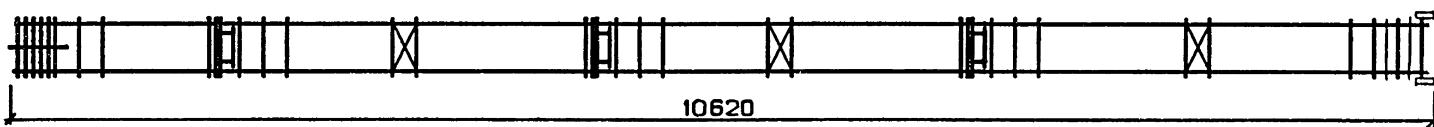

ОБОЗНАЧЕНИЕ	МАРКА	РИС.	МАССА, кг
I. 020. I-ЗПВ. 2-4 I2	КП-95	I	941,6
-01	КП-96	2	924,5
-02	КП-97	I	955,7
-03	КП-98	2	935,4

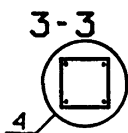
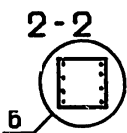

38
9153/1

1.020.1-ЗПВ.2-4 I2СБ			
КАРКАС ПРОСТРАНСТВЕННЫЙ КП-95 - КП-98. СБОРОЧНЫЙ ЧЕРТЕЖ		СТАДИЯ Р	МАССА СМ ТАБЛ
		ЛИСТ	ЛИСТОВ 1
		ГОСГРАЖДАНСТРОЙ	
		КиевЗНИИЭП	
НАЧ ОТД	ШЕВЧЕНКО		
И.КОНТР	РЕБРОВ		
ГЛ СПЕЦ	ИЧИПОДЕНКО		
ПРОВЕРИЛ	ИЧИПОДЕНКО		
РАЗРАБ	СКОРОБОГАТ		

КиевЗНИИЭП	ТЛП КОРТ	ФОРМАТ	ЗОНА	ПОЗ	ОБОЗНАЧЕНИЕ	НАИМЕНОВАНИЕ	КОЛ	ПРИМЕЧАНИЕ			
КиевЗНИИЭП	ТЛП КОРТ	И Мс-77	ФОРМАТ	ЗОНА	ПОЗ	ДОКУМЕНТАЦИЯ					
						A3	1.020.1-3ПВ.2-4 13 СБ	СВОРОЧНЫЙ ЧЕРТЕЖ			
						A3	1.020.1-3ПВ.2-4 00Д1	УЗЛЫ АРМАТУРНЫЕ			
						A4	1.020.1-3ПВ.2-4 00ТО	ТЕХНИЧЕСКОЕ ОПИСАНИЕ			
						СВОРОЧНЫЕ ЕДИНИЦЫ					
						A4	3	1.020-1/83.2-15 02	СЕТКА С-2	1	
						A4	5	1.020.1-3ПВ.1-3 36	ИЗДЕЛИЕ ЗАКЛАДНОЕ МН-53	4	
						ДЕТАЛИ					
						ВЧ	8	6.011.650	СТ. ОТД. ГОСТ 5781-82* Ф6 А-I L=650	4	0.14КГ
						ПЕРЕМЕННЫЕ ДАННЫЕ					
ДЛЯ ИСПОЛНЕНИЙ:											
1.020.1-3ПВ.2-4 13 КИ-99											
СВОРОЧНЫЕ ЕДИНИЦЫ											
A4	1	1.020-1/83.2-15 09	СЕТКА КОСВ. АРМ.	7							
A4	2	1.020-1/83.2-15 10	СКА-1	3							
A4	4	1.020-1/83.2-15 11	СКА-2	1							
ДЕТАЛИ											
ВЧ	6	20.013.4310	СТ. ОТД. ГОСТ 5781-82* Ф20 А-Ш L=4310	4	10.6КГ						
A4	7	1.020-1/83.2-15 08-03	СТЕРЖЕНЬ ОТДЕЛЬНЫЙ	12							
1.020.1-3ПВ.2-4 13-01 КИ-100											
СВОРОЧНЫЕ ЕДИНИЦЫ											
A4	1	1.020-1/83.2-15 09	СЕТКА КОСВ. АРМ.	7							
A4	2	1.020-1/83.2-15 10	СКА-1	3							
ДЕТАЛИ											

1.020.1-3ПВ.2-4 13		
НАЧ ОТД	ШЕВЧЕНКО	ИИИ
Н КОНТР	РЕБРОВ	ИИИ
ГЛ СПЕЦ	ИИЧИПОРЕНКО	ИИИ
ПРОВЕРИЛ	ИИЧИПОРЕНКО	ИИИ
РАЗРАБ	СКВОРОВОГАТ	ИИИ
СТАДИЯ	ЛИСТ	ЛИСТОВ
Р	1	6
ГОСГРАЖДАНСТРОИ		
КиевЗНИИЭП		

КАРКАС ПРОСТРАНСТВЕННЫЙ
КИ-99 - КИ-115

КиевЗНИИЭП	ОПЕРАТОР	ТЛП КОРТ	ФОРМАТ	ЗОНА	ПОЗ	ОБОЗНАЧЕНИЕ	НАИМЕНОВАНИЕ	КОЛ	ПРИМЕЧАНИЕ			
КиевЗНИИЭП	ОПЕРАТОР	ТЛП КОРТ	И Мс-77	ФОРМАТ	ЗОНА	ПОЗ	ДОКУМЕНТАЦИЯ					
							ВЧ	6	20.013.4310	СТ. ОТД. ГОСТ 5781-82* Ф20 А-Ш L=4310	4	10.6КГ
							A4	7	1.020-1/83.2-15 08-03	СТЕРЖЕНЬ ОТДЕЛЬНЫЙ	12	
							1.020.1-3ПВ.2-4 13-02 КИ-101					
							СВОРОЧНЫЕ ЕДИНИЦЫ					
							A4	1	1.020-1/83.2-15 09-01	СЕТКА КОСВ. АРМ.	7	
							A4	2	1.020-1/83.2-15 10-01	СКА-3	3	
							A4	4	1.020-1/83.2-15 12	СКА-4	1	
							ИЗДЕЛИЕ ЗАКЛАДНОЕ МН-6					
							ДЕТАЛИ					
ВЧ	6	20.013.4310	СТ. ОТД. ГОСТ 5781-82* Ф20 А-Ш L=4310	4	10.6КГ							
A4	7	1.020-1/83.2-15 08-03	СТЕРЖЕНЬ ОТДЕЛЬНЫЙ	12								
1.020.1-3ПВ.2-4 13-03 КИ-102												
СВОРОЧНЫЕ ЕДИНИЦЫ												
A4	1	1.020-1/83.2-15 09-01	СЕТКА КОСВ. АРМ.	7								
A4	2	1.020-1/83.2-15 10-01	СКА-3	3								
A4	4	1.020-1/83.2-15 11	СКА-4	1								
ИЗДЕЛИЕ ЗАКЛАДНОЕ МН-5												
ДЕТАЛИ												
ВЧ	6	20.013.4310	СТ. ОТД. ГОСТ 5781-82* Ф20 А-Ш L=4310	4	10.6КГ							
A4	7	1.020-1/83.2-15 08-03	СТЕРЖЕНЬ ОТДЕЛЬНЫЙ	12								
1.020.1-3ПВ.2-4 13-04 КИ-103												
СВОРОЧНЫЕ ЕДИНИЦЫ												
A4	1	1.020-1/83.2-15 09-01	СЕТКА КОСВ. АРМ.	7								
A4	2	1.020-1/83.2-15 10-01	СКА-3	3								
A4	4	1.020-1/83.2-15 12-01	СКА-4	1								
ИЗДЕЛИЕ ЗАКЛАДНОЕ МН-8												
ДЕТАЛИ												
ВЧ	6	20.013.4310	СТ. ОТД. ГОСТ 5781-82* Ф20 А-Ш L=4310	4	10.6КГ							
A4	7	1.020-1/83.2-15 08-03	СТЕРЖЕНЬ ОТДЕЛЬНЫЙ	12								

КиевЗНИИЭП	ОПЕРАТОР	ТЛП КОРТ	И Мс-77	ФОРМАТ	ЗОНА	ПОЗ	ДОКУМЕНТАЦИЯ		
							ВЧ	6	20.013.4310
1.020.1-3ПВ.2-4 13									
СВОРОЧНЫЕ ЕДИНИЦЫ									
A4	1	1.020-1/83.2-15 09-01	СЕТКА КОСВ. АРМ.	7					
A4	2	1.020-1/83.2-15 10-01	СКА-3	3					
A4	4	1.020-1/83.2-15 12-01	СКА-4	1					
ИЗДЕЛИЕ ЗАКЛАДНОЕ МН-8									
ДЕТАЛИ									
ВЧ	6	20.013.4310	СТ. ОТД. ГОСТ 5781-82* Ф20 А-Ш L=4310	4	10.6КГ				
A4	7	1.020-1/83.2-15 08-03	СТЕРЖЕНЬ ОТДЕЛЬНЫЙ	12					

39
9153/1

1.020.1-3ПВ.2-4 13

ФОРМАТ	ЗОНА	ПОЗ	ОБОЗНАЧЕНИЕ	НАИМЕНОВАНИЕ	КОЛ	ПРИМФ ЧАНИЕ
				1.020.1-3ПВ.2-4 13-05 КП-104		
				СВОРОЧНЫЕ ЕДИНИЦЫ		
A4	1		1.020-1/83.2-15 09-01	СЕТКА КОСВ. АРМ. СКА-3	7	
A4	2		1.020-1/83.2-15 10-01	СКА-4	3	
A4	4		1.020-1/83.2-15 11-01	ИЗДЕЛИЕ ЗАКЛАДНОЕ МН-7	1	
				ДЕТАЛИ		
ВЧ	6		20.013.4310	СТ. ОТД. ГОСТ 5781-82* Ф20 А-Ш L=4310	4	10.6КГ
A4	7		1.020-1/83.2-15 08-03	СТЕРЖЕНЬ ОТДЕЛЬНЫЙ	12	
				1.020.1-3ПВ.2-4 13-06 КП-105		
				СВОРОЧНЫЕ ЕДИНИЦЫ		
A4	1		1.020-1/83.2-15 09-01	СЕТКА КОСВ. АРМ. СКА-3	7	
A4	2		1.020-1/83.2-15 10-01	СКА-4	3	
				ДЕТАЛИ		
ВЧ	6		20.013.4310	СТ. ОТД. ГОСТ 5781-82* Ф20 А-Ш L=4310	4	10.6КГ
A4	7		1.020-1/83.2-15 08-03	СТЕРЖЕНЬ ОТДЕЛЬНЫЙ	12	
				1.020.1-3ПВ.2-4 13-07 КП-106		
				СВОРОЧНЫЕ ЕДИНИЦЫ		
A4	1		1.020-1/83.2-15 09-01	СЕТКА КОСВ. АРМ. СКА-3	8	
A4	2		1.020-1/83.2-15 10-01	СКА-4	3	
A4	4		1.020-1/83.2-15 12	ИЗДЕЛИЕ ЗАКЛАДНОЕ МН-6	1	
				ДЕТАЛИ		
ВЧ	6		32.013.4310	СТ. ОТД. ГОСТ 5781-82* Ф32 А-Ш L=4310	4	27.2КГ
A4	7		1.020-1/83.2-15 08-04	СТЕРЖЕНЬ ОТДЕЛЬНЫЙ	11	
				1.020.1-3ПВ.2-4 13-08 КП-107		
				СВОРОЧНЫЕ ЕДИНИЦЫ		
						ЛИСТ
1.020.1-3ПВ.2-4 13						3

ФОРМАТ	ЗОНА	ПОЗ	ОБОЗНАЧЕНИЕ	НАИМЕНОВАНИЕ	КОЛ	ПРИМЕ ЧАНИЕ
				1.020-1/83.2-15 09-01	8	
				1.020-1/83.2-15 10-01	3	
				1.020-1/83.2-15 11	1	
				ДЕТАЛИ		
ВЧ	6		32.013.4310	СТ. ОТД. ГОСТ 5781-82* Ф32 А-Ш L=4310	4	27.2К
A4	7		1.020-1/83.2-15 08-04	СТЕРЖЕНЬ ОТДЕЛЬНЫЙ	11	
				1.020.1-3ПВ.2-4 13-09 КП-108		
				СВОРОЧНЫЕ ЕДИНИЦЫ		
				1.020-1/83.2-15 09-01	8	
				1.020-1/83.2-15 10-01	3	
				1.020-1/83.2-15 12-01	1	
				ДЕТАЛИ		
ВЧ	6		32.013.4310	СТ. ОТД. ГОСТ 5781-82* Ф32 А-Ш L=4310	4	27.2КГ
A4	7		1.020-1/83.2-15 08-04	СТЕРЖЕНЬ ОТДЕЛЬНЫЙ	11	
				1.020.1-3ПВ.2-4 13-10 КП-109		
				СВОРОЧНЫЕ ЕДИНИЦЫ		
				1.020-1/83.2-15 09-01	8	
				1.020-1/83.2-15 10-01	3	
				1.020-1/83.2-15 11-01	1	
				ДЕТАЛИ		
ВЧ	6		32.013.4310	СТ. ОТД. ГОСТ 5781-82* Ф32 А-Ш L=4310	4	27.2КГ
A4	7		1.020-1/83.2-15 08-04	СТЕРЖЕНЬ ОТДЕЛЬНЫЙ	11	
				1.020.1-3ПВ.2-4 13-11 КП-110		
				СВОРОЧНЫЕ ЕДИНИЦЫ		
				1.020-1/83.2-15 09-01	8	
				1.020-1/83.2-15 10-01	3	
						ЛИСТ
1.020.1-3ПВ.2-4 13						4

40
9153/1

Киев ЗНИИЭП	ТЛП КОРТ	ФОРМАТ	ЗОНА	ПОЗ	ОБОЗНАЧЕНИЕ	НАИМЕНОВАНИЕ	КОЛ	ПРИМЕЧАНИЕ	ЛИСТ
Киев ЗНИИЭП	ТЛП КОРТ	ФОРМАТ	ЗОНА	ПОЗ	ОБОЗНАЧЕНИЕ	ДЕТАЛИ	4	27.2КГ	5
						СТ. ОТД. ГОСТ 5781-82*			
						Ф32 А-Ш L=4310			
						СТЕРЖЕНЬ ОТДЕЛЬНЫЙ			
						1.020.1-3ПВ.2-4 13-12			
						КП-111			
						СВОРОЧНЫЕ ЕДИНИЦЫ			
						СЕТКА КОСВ. АРМ.			
						СКА-3			
						СКА-4			
						ИЗДЕЛИЕ ЗАКЛАДНОЕ МН-6			
						ДЕТАЛИ			
СТ. ОТД. ГОСТ 5781-82*									
Ф40 А-Ш L=4310									
СТЕРЖЕНЬ ОТДЕЛЬНЫЙ									
1.020.1-3ПВ.2-4 13-13									
КП-112									
СВОРОЧНЫЕ ЕДИНИЦЫ									
СЕТКА КОСВ. АРМ.									
СКА-3									
СКА-4									
ИЗДЕЛИЕ ЗАКЛАДНОЕ МН-5									
ДЕТАЛИ	4	42.5КГ	5						
СТ. ОТД. ГОСТ 5781-82*									
Ф40 А-Ш L=4310									
СТЕРЖЕНЬ ОТДЕЛЬНЫЙ									
1.020.1-3ПВ.2-4 13-14									
КП-113									
СВОРОЧНЫЕ ЕДИНИЦЫ									
СЕТКА КОСВ. АРМ.									
СКА-3									
СКА-4									
ИЗДЕЛИЕ ЗАКЛАДНОЕ МН-8									
ДЕТАЛИ				4	42.5КГ	5			
СТ. ОТД. ГОСТ 5781-82*									
Ф40 А-Ш L=4310									
СТЕРЖЕНЬ ОТДЕЛЬНЫЙ									
1.020.1-3ПВ.2-4 13	ЛИСТ								
5									

Киев ЗНИИЭП	ТЛП КОРТ	ФОРМАТ	ЗОНА	ПОЗ	ОБОЗНАЧЕНИЕ	НАИМЕНОВАНИЕ	КОЛ	ПРИМЕЧАНИЕ	ЛИСТ			
										6		
Киев ЗНИИЭП	ТЛП КОРТ	ФОРМАТ	ЗОНА	ПОЗ	ОБОЗНАЧЕНИЕ	СТЕРЖЕНЬ ОТДЕЛЬНЫЙ	4	42.5КГ	6			
						1.020.1-3ПВ.2-4.13-15						
						КП-114						
						СВОРОЧНЫЕ ЕДИНИЦЫ						
						СЕТКА КОСВ. АРМ.						
						СКА-3						
						СКА-4						
						ИЗДЕЛИЕ ЗАКЛАДНОЕ МН-7						
						ДЕТАЛИ				4	42.5КГ	6
						СТ. ОТД. ГОСТ 5781-82*						
						Ф40 А-Ш L=4310						
						СТЕРЖЕНЬ ОТДЕЛЬНЫЙ						
1.020.1-3ПВ.2-4 13-16												
КП-115												
СВОРОЧНЫЕ ЕДИНИЦЫ												
СЕТКА КОСВ. АРМ.												
СКА-3												
СКА-4												
ИЗДЕЛИЕ ЗАКЛАДНОЕ МН-7												
ДЕТАЛИ	4	42.5КГ	6									
СТ. ОТД. ГОСТ 5781-82*												
Ф40 А-Ш M=4310												
СТЕРЖЕНЬ ОТДЕЛЬНЫЙ												
1.020.1-3ПВ.2-4 13				ЛИСТ								
6												

ОБОЗНАЧЕНИЕ	МАРКА	РИС.	А мм	У2	МАССА, кг
I.020.I-3ПВ.2-4 I3	КП-99	2	350	7	79,9
-01	КП-100	3	350	7	70,6
-02	КП-101	I	350	7	96,5
-03	КП-102	2	350	7	90,8
-04	КП-103	I	350	7	101,2
-05	КП-104	2	350	7	94,4
-06	КП-105	3	350	7	81,4
-07	КП-106	I	650	8	168,7
-08	КП-107	2	650	8	163,0
-09	КП-108	I	650 <td 8	173,4	
-10	КП-109	2	650	8	166,6
-11	КП-110	3	650	8	153,6
-12	КП-111	I	650	10	240,5
-13	КП-112	2	650	10	234,8
-14	КП-113	I	650	10	245,2
-15	КП-114	2	650	10	238,4
-16	КП-115	3	650	10	225,4

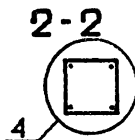
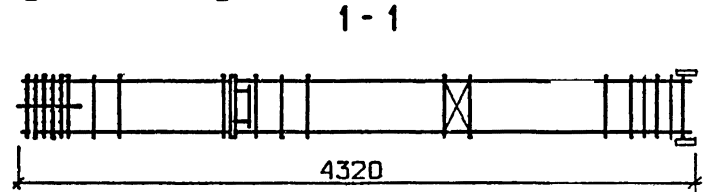
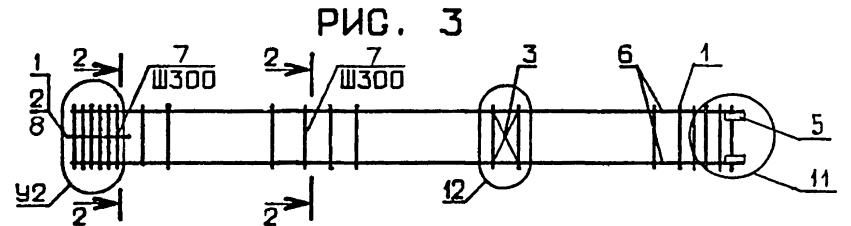
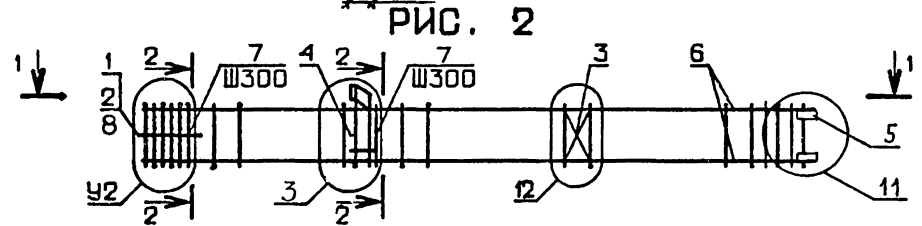
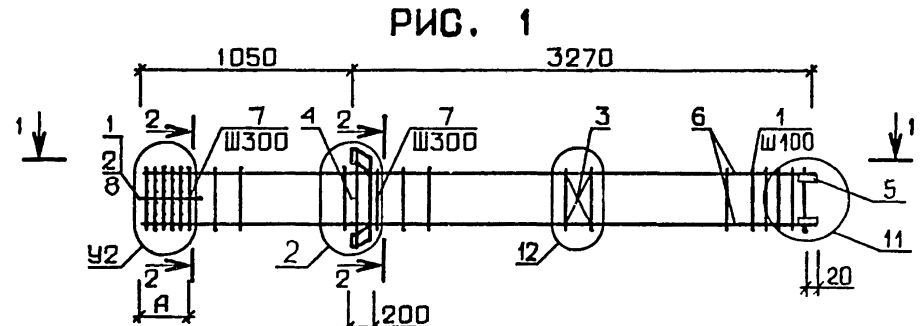

42
9153/1

		1.020.1-3ПВ.2-4 I30Б			
		КАРКАС ПРОСТРАНСТВЕННЫЙ	СТАДИЯ	МАССА	МАСШТАБ
		КП-99 - КП-115.	Р	СМ ТАБЛ	
		СБОРОЧНЫЙ ЧЕРТЕЖ	ЛИСТ	ЛИСТОВ 1	
			ГОСГРАЖДАНСТРОЙ		
			КиевЗНИИЭП		
НАЧ.ОТД	ШЕВЧЕНКО				
Н.КОНТР	ДЕБРОВ				
ГЛ.СПЕЦ	НИЧИПОРЕНКО				
ПРОВЕРИЛ	НИЧИПОРЕНКО				
РАЗРАБ	СКОРОБОГАТ				

ФОРМАТ	ЗОНА	ПОЗ	ОБОЗНАЧЕНИЕ	НАИМЕНОВАНИЕ	КОЛ	ПРИМЕЧАНИЕ
A3			1.020.1-3ПВ.2-4 14СВ	ДОКУМЕНТАЦИЯ		
A3			1.020.1-3ПВ.2-4 00Д1	СВОРОЧНЫЙ ЧЕРТЕЖ		
A4			1.020.1-3ПВ.2-4 00ТО	УЗЛЫ АРМАТУРНЫЕ		
				ТЕХНИЧЕСКОЕ ОПИСАНИЕ		
				СВОРОЧНЫЕ ЕДИНИЦЫ		
A4	1		1.020-1/83.2-15 09-01	СЕТКА КОСВ. АРМ.	10	
A4	2		1.020-1/83.2-15 10-01	СНА-3	3	
A4	3		1.020-1/83.2-15 02	СНА-4	1	
A4	5		1.020.1-3ПВ.1-3 36	СЕТКА С-2	4	
				ИЗДЕЛИЕ ЗАКЛАДНОЕ МН-53		
				ДЕТАЛИ		
ВЧ	6		40.013.4310	СТ. ОТД. ГОСТ 5781-82*	4	42.5КГ
A4	8		1.020-1/83.2-15 08-05	Φ40 А-Ш L=4310	11	
ВЧ	9		6.011.650	СТЕРЖЕНЬ ОТДЕЛЬНЫЙ	4	0.14КГ
				СТ. ОТД. ГОСТ 5781-82*		
				Φ6 А-I L=650		
			ПЕРЕМЕННЫЕ ДАННЫЕ	ДЛЯ ИСПОЛНЕНИЙ:		
				1.020.1-3ПВ.2-4 14		
				КП-116		
				СВОРОЧНЫЕ ЕДИНИЦЫ		
A4	4		1.020-1/83.2-15 12	ИЗДЕЛИЕ ЗАКЛАДНОЕ МН-6	1	
				ДЕТАЛИ		
ВЧ	7		20.013.3860	СТ. ОТД. ГОСТ 5781-82*	4	9.52КГ
				Φ20 А-Ш L=3860		
				1.020.1-3ПВ.2-4 14-01		
				КП-117		
				СВОРОЧНЫЕ ЕДИНИЦЫ		
A4	4		1.020-1/83.2-15 11	ИЗДЕЛИЕ ЗАКЛАДНОЕ МН-5	1	
				ДЕТАЛИ		
				1.020.1-3ПВ.2-4 14		
НАЧ ОТД	ШЕВЧЕНКО			СТАДИЯ	ЛИСТ	ЛИСТОВ
Н КОНТР	РЕБОВ			Р	I	4
ГЛ СПЕЦ	НИЧИПОРЕНКО			КАРКАС ПРОСТРАНСТВЕННЫЙ		
ПРОВЕРИЛ	НИЧИПОРЕНКО			КП-116 - КП-126		
РАЗРАБ	СКОРОВОГАТ			ГОСГРАЖДАНСТРОЙ		
				КиевЗНИИЭП		

ФОРМАТ	ЗОНА	ПОЗ	ОБОЗНАЧЕНИЕ	НАИМЕНОВАНИЕ	КОЛ	ПРИМЕЧАНИЕ
ВЧ	7		20.013.3860	СТ. ОТД. ГОСТ 5781-82*	4	9.52КГ
				Φ20 А-Ш L=3860		
				1.020.1-3ПВ.2-4 14-02		
				КП-118		
				СВОРОЧНЫЕ ЕДИНИЦЫ		
A4	4		1.020-1/83.2-15 12-01	ИЗДЕЛИЕ ЗАКЛАДНОЕ МН-8	1	
				ДЕТАЛИ		
ВЧ	7		20.013.3860	СТ. ОТД. ГОСТ 5781-82*	4	9.52КГ
				Φ20 А-Ш L=3860		
				1.020.1-3ПВ.2-4 14-03		
				КП-119		
				СВОРОЧНЫЕ ЕДИНИЦЫ		
A4	4		1.020-1/83.2-15 11-01	ИЗДЕЛИЕ ЗАКЛАДНОЕ МН-7	1	
				ДЕТАЛИ		
ВЧ	7		20.013.3860	СТ. ОТД. ГОСТ 5781-82*	4	9.52КГ
				Φ20 А-Ш L=3860		
				1.020.1-3ПВ.2-4 14-04		
				КП-120		
				СВОРОЧНЫЕ ЕДИНИЦЫ		
A4	4		1.020-1/83.2-15 12-01	ИЗДЕЛИЕ ЗАКЛАДНОЕ МН-8	1	
				ДЕТАЛИ		
ВЧ	7		32.013.3860	СТ. ОТД. ГОСТ 5781-82*	4	24.4КГ
				Φ32 А-Ш L=3860		
				1.020.1-3ПВ.2-4 14-05		
				КП-121		
				СВОРОЧНЫЕ ЕДИНИЦЫ		
A4	4		1.020-1/83.2-15 11-01	ИЗДЕЛИЕ ЗАКЛАДНОЕ МН-7	1	
				ДЕТАЛИ		
ВЧ	7		32.013.3860	СТ. ОТД. ГОСТ 5781-82*	4	24.4КГ
				Φ32 А-Ш L=3860		
				1.020.1-3ПВ.2-4 14		

ВЗАИМН. №
ПОДПИСЬ И ДАТА
И № ПОДЛ

Киев ЗНИИЭП	ФОРМАТ	ЗОНА	ПОЗ	ОБОЗНАЧЕНИЕ	НАИМЕНОВАНИЕ	КОЛ	ПРИМЕЧАНИЕ	ЛИСТ
А4	4	1	020-1/83.2-15 12	1.020.1-3ПВ.2-4 14-06 КП-122 СВОРОЧНЫЕ ЕДИНИЦЫ ИЗДЕЛИЕ ЗАКЛАДНОЕ МН-6 ДЕТАЛИ СТ. ОТД. ГОСТ 5781-82* Φ40 А-Ш L=3860	1	4	38.1КГ	1.020.1-3ПВ.2-4 14 3
ВЧ	7	40.013.3860		1.020.1-3ПВ.2-4 14-07 КП-123 СВОРОЧНЫЕ ЕДИНИЦЫ ИЗДЕЛИЕ ЗАКЛАДНОЕ МН-5 ДЕТАЛИ СТ. ОТД. ГОСТ 5781-82* Φ40 А-Ш L=3860	1	4	38.1КГ	
А4	4	1.020-1/83.2-15 11		1.020.1-3ПВ.2-4 14-08 КП-124 СВОРОЧНЫЕ ЕДИНИЦЫ ИЗДЕЛИЕ ЗАКЛАДНОЕ МН-8 ДЕТАЛИ СТ. ОТД. ГОСТ 5781-82* Φ40 А-Ш L=3860	1	4	38.1КГ	
ВЧ	7	40.013.3860		1.020.1-3ПВ.2-4 14-09 КП-125 СВОРОЧНЫЕ ЕДИНИЦЫ ИЗДЕЛИЕ ЗАКЛАДНОЕ МН-7 ДЕТАЛИ СТ. ОТД. ГОСТ 5781-82* Φ40 А-Ш L=3860	1	4	38.1КГ	
А4	4	1.020-1/83.2-15 12-01		1.020.1-3ПВ.2-4 14-10 КП-126	1	4	38.1КГ	
ВЧ	7	40.013.3860			1	4	38.1КГ	
А4	4	1.020-1/83.2-15 11-01			1	4	38.1КГ	
ВЧ	7	40.013.3860			1	4	38.1КГ	

Киев ЗНИИЭП	ФОРМАТ	ЗОНА	ПОЗ	ОБОЗНАЧЕНИЕ	НАИМЕНОВАНИЕ	КОЛ	ПРИМЕЧАНИЕ	ЛИСТ
ВЧ	7	40.013.3860		ДЕТАЛИ СТ. ОТД. ГОСТ 5781-82* Φ40 А-Ш L=3860	4	38.1КГ	44 9153.1	1.020.1-3ПВ.2-4 14 4
ВЧ	7	40.013.3860			4	38.1КГ		

ОБОЗНАЧЕНИЕ	МАРКА	РИС.	МАССА, КГ
I.020.I-3ПВ.2-4 I4	КП-И16	I	278,5
-01	КП-И17	2	272,8
-02	КП-И18	I	283,2
-03	КП-И19	2	276,5
-04	КП-И20	I	342,6
-05	КП-И21	2	335,9
-06	КП-И22	I	392,8
-07	КП-И23	2	387,2
-08	КП-И24	I	397,6
-09	КП-И25	2	390,8
-10	КП-И26	3	377,8

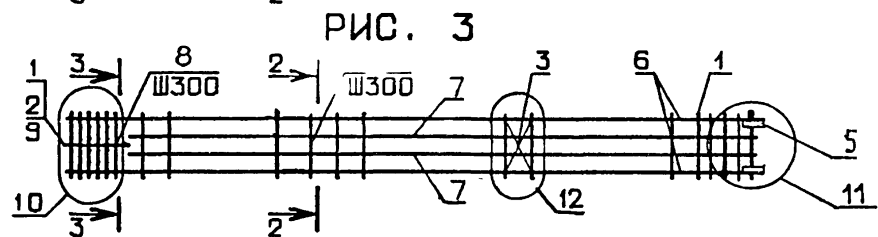
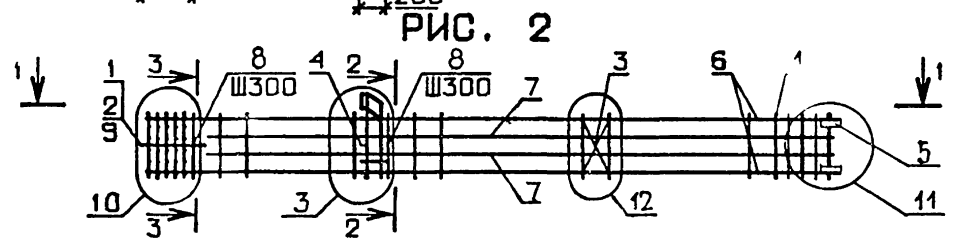
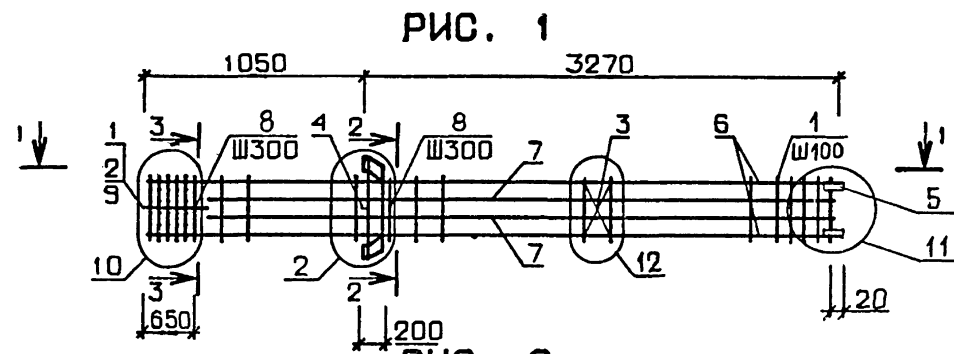

1-1

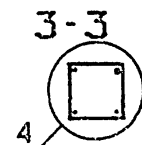
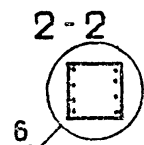
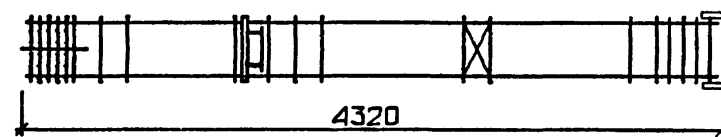

45
9155/1

1.020.1-3ПВ.2-4 I4СБ		
НАЧ ОТД	ШЕВЧЕНКО	
И КОНТР	РЕБРОВ	
ГЛ СПЕЦ	НИЧИПОРЕНКО	
ПРОВЕРИЛ	НИЧИПОРЕНКО	
РАЗРАБ	СКОРОБОГАТ	
КАРКАС ПРОСТРАНСТВЕННЫЙ КП-И16 - КП-И26. СБОРОЧНЫЙ ЧЕРТЕЖ		
СТАДИЯ	МАССА	МАСШТАБ
Р	СМ ТАБЛ	
ЛИСТ	ЛИСТОВ I	
ГОСГРАЖДАНСТРОЙ		
КиевЗНИИЭП		

КиевЗНИИЭП	ТЛП КОРТ	ФОРМАТ	ЗОНА	ПОЗ	ОБОЗНАЧЕНИЕ	НАИМЕНОВАНИЕ	КОП	ПРИМЕЧАНИЕ	1.020.1-3ПВ.2-4 15					
									СТАДИЯ	ЛИСТ	ЛИСТОВ			
						ДОКУМЕНТАЦИЯ								
						СВОРОЧНЫЙ ЧЕРТЕЖ								
						УЗЛЫ АРМАТУРНЫЕ								
						ТЕХНИЧЕСКОЕ ОПИСАНИЕ								
						СВОРОЧНЫЕ ЕДИНИЦЫ								
						СЕТКА С-2	3							
						ИЗДЕЛИЕ ЗАКЛАДНОЕ МН-53	4							
						ДЕТАЛИ								
						СТ. ОТД. ГОСТ 5781-82* Ф20 А-Ш L=11510	4	28.4КГ						
						СТЕРЖЕНЬ ОТДЕЛЬНЫЙ	36							
						СТ. ОТД. ГОСТ 5781-82* Ф6 А-I L=650	4	0.14КГ						
						ПЕРЕМЕННЫЕ ДАННЫЕ								
						ДЛЯ ИСПОЛНЕНИЙ:								
						1.020.1-3ПВ.2-4 15 КП-127								
						СВОРОЧНЫЕ ЕДИНИЦЫ								
						СЕТКА КОСВ. АРМ. СКА-1	7							
						СКА-2	3							
						ИЗДЕЛИЕ ЗАКЛАДНОЕ МН-6	3							
						1.020.1-3ПВ.2-4 15-01 КП-128								
						СВОРОЧНЫЕ ЕДИНИЦЫ								
						СЕТКА КОСВ. АРМ. СКА-1	7							
						СКА-2	3							
						ИЗДЕЛИЕ ЗАКЛАДНОЕ МН-5	3							
						1.020.1-3ПВ.2-4 15-02 КП-129								
						1.020.1-3ПВ.2-4 15								
						КАРКАС ПРОСТРАНСТВЕННЫЙ								
						КП-127 - КП-134								
						ГОСГРАЖДАНСТРОЙ								
						КиевЗНИИЭП								
						НАЧ ОТД ШЕВЧЕНКО								
						Н КОНТР РЕБРОВ								
						ГЛ СПЕЦ НИЧИПОРЕНКО								
						ПРОВЕРИЛ НИЧИПОРЕНКО								
						РАЗРАБ СКОРОБОГАТ								

КиевЗНИИЭП	ОПЕРАТОР	ТЛП КОРТ	ФОРМАТ	ЗОНА	ПОЗ	ОБОЗНАЧЕНИЕ	НАИМЕНОВАНИЕ	КОП	ПРИМЕЧАНИЕ	1.020.1-3ПВ.2-4 15			
										СТАДИЯ	ЛИСТ	ЛИСТОВ	
							СВОРОЧНЫЕ ЕДИНИЦЫ						
							СЕТКА КОСВ. АРМ. СКА-1	7					
							СКА-2	3					
							1.020.1-3ПВ.2-4 15-03 КП-130						
							СВОРОЧНЫЕ ЕДИНИЦЫ						
							СЕТКА КОСВ. АРМ. СКА-3	7					
							СКА-4	3					
							ИЗДЕЛИЕ ЗАКЛАДНОЕ МН-6	3					
							1.020.1-3ПВ.2-4 15-04 КП-131						
							СВОРОЧНЫЕ ЕДИНИЦЫ						
							СЕТКА КОСВ. АРМ. СКА-3	7					
							СКА-4	3					
							ИЗДЕЛИЕ ЗАКЛАДНОЕ МН-5	3					
							1.020.1-3ПВ.2-4 15-05 КП-132						
							СВОРОЧНЫЕ ЕДИНИЦЫ						
							СЕТКА КОСВ. АРМ. СКА-3	7					
							СКА-4	3					
							ИЗДЕЛИЕ ЗАКЛАДНОЕ МН-7	3					
							1.020.1-3ПВ.2-4 15-06 КП-133						
							СВОРОЧНЫЕ ЕДИНИЦЫ						
							СЕТКА КОСВ. АРМ. СКА-3	7					
							СКА-4	3					
							1.020.1-3ПВ.2-4 15-07 КП-134						
							СВОРОЧНЫЕ ЕДИНИЦЫ						
							1.020.1-3ПВ.2-4 15						

Киев ЗНИИЭП ТЛП КОРТ

ФОРМАТ	ЗОНА	ПОЗ	ОБОЗНАЧЕНИЕ	НАИМЕНОВАНИЕ	КОЛ	ПРИМЕЧАНИЕ
A4	1		1.020-1/83.2-15 09-01	СЕТКА КОСВ. АРМ.	7	
A4	2		1.020-1/83.2-15 10-01	СКА-3	3	
A4	4		1.020-1/83.2-15 12-01	СКА-4	3	
				ИЗДЕЛИЕ ЗАКЛАДНОЕ МН-8		

1.0 3.2-4 15

ЛИСТ 3

ЭПВЦ Оператор ТЛП КОРТ
Киев ЗНИИЭП

ИНВ №ПОДЛ

ПОДПИСЬ И ДАТА

ВЗАМ ИНВ №

ФОРМАТ	ЗОНА	ПОЗ	ОБОЗНАЧЕНИЕ	НАИМЕНОВАНИЕ	КОЛ	ПРИМЕЧАНИЕ

47

9153/1

ЛИСТ

РИС. 1



РИС. 2



РИС. 3

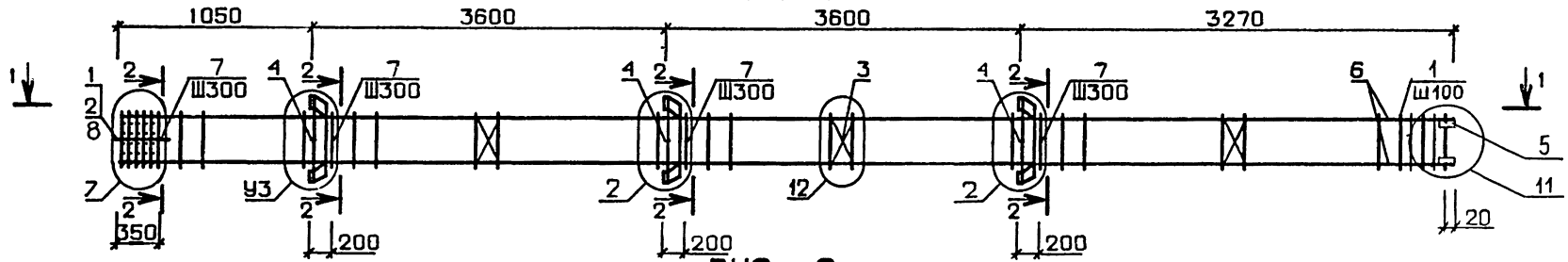

1-1

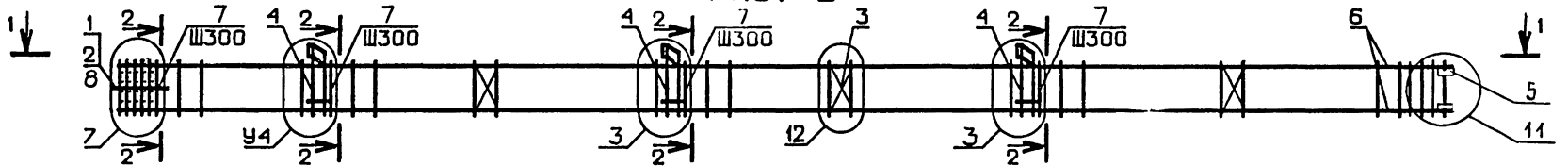
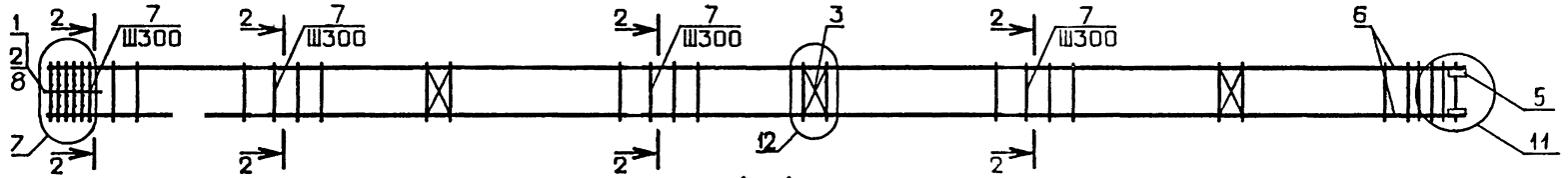
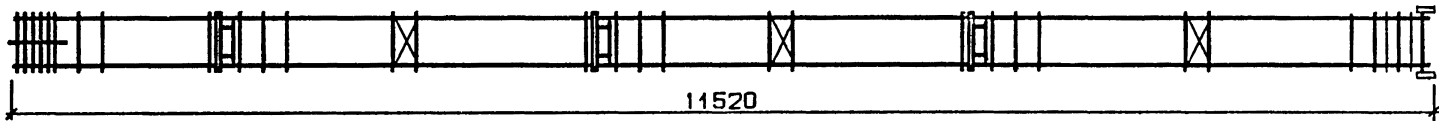

ОБОЗНАЧЕНИЕ	МАРКА	РИС.	МАССА, кг
I.020.1-3ПВ.2-4 I5	КП-I27	I	I96,3
-01	КП-I28	2	I79,2
-02	КП-I29	3	I5I,I
-03	КП-I30	I	207,I
-04	КП-I3I	2	I90,0
-05	КП-I32	2	200,9
-06	КП-I33	3	I62,0
-07	КП-I34	I	22I,2

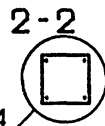

I.020.1-3ПВ.2-4 I50Б		
КАРКАС ПРОСТРАНСТВЕННЫЙ КП-I27 - КП-I34. СБОРОЧНЫЙ ЧЕРТЕЖ	СТАДИЯ Р	МАССА СМ ТАБЛ
НАЧ ОТД ШЕВЧЕНКО	ЛИСТ	ЛИСТОВ /
Н КОНТР РЕБРОВ	ГОСГРАЖДАНСТРОЙ	
ГЛ СГЕЦ НИЧИПОРЕНКО	КиевЗНИИЭП	
ПРОВЕРИЛ НИЧИПОРЕНКО		
РАЗРАБ СКОРОБОГАТ		

48
915,1

ШЕЛЕНКО М.М.	ФОРМАТ	ЗОНА	ПОЗ	ОБОЗНАЧЕНИЕ	НАИМЕНОВАНИЕ	КОЛ	ПРИМЕЧАНИЕ						
ЭПВЦ КиевЗНИИЭП	ТЛП КОРТ	А3	А4	1.020.1-3ПВ.2-4 16СВ	ДОКУМЕНТАЦИЯ СВОРОЧНЫЙ ЧЕРТЕЖ УЗЛЫ АРМАТУРНЫЕ ТЕХНИЧЕСКОЕ ОПИСАНИЕ								
								А4	2	1.020.1-3ПВ.2-4 00Д1	СВОРОЧНЫЕ ЕДИНИЦЫ СЕТКА КОСВ. АРМ. СКА-4	3	
										А4			
	А4	5	1.020.1-3ПВ.1-3 36	ИЗДЕЛИЕ ЗАКЛАДНОЕ МН-53	4								
			ВЧ	9	6.011.650	СТ. ОТД. ГОСТ 5781-82* Ф6 А-I L=650	4	0.14КГ					
	ПЕРЕМЕННЫЕ ДАННЫЕ								ДЕТАЛИ				
	ДЛЯ ИСПОЛНЕНИЙ: 1.020.1-3ПВ.2-4 16 КП-135												
	А4	1	1.020-1/83.2-15 09-01	СВОРОЧНЫЕ ЕДИНИЦЫ СЕТКА КОСВ. АРМ. СКА-3	7								
			А4	4	1.020-1/83.2-15 11	ИЗДЕЛИЕ ЗАКЛАДНОЕ МН-5	3						
	ВЧ	6	20.013.11510	СТ. ОТД. ГОСТ 5781-82* Ф20 А-Ш L=11510	4	28.4КГ							
			ВЧ				7	16.013.3860	Ф16 А-Ш L=3860	4	6.09КГ		
			А4				8	1.020-1/83.2-15 08-03					
А4	1	1.020.1-3ПВ.2-4 16-01	СВОРОЧНЫЕ ЕДИНИЦЫ СЕТКА КОСВ. АРМ. СКА-3	7									
		А4				4	1.020-1/83.2-15 11-01	ИЗДЕЛИЕ ЗАКЛАДНОЕ МН-7	3				
							ДЕТАЛИ						

1.020.1-3ПВ.2-4 16

НАЧ.ОТД. ШЕВЧЕНКО
 Ч.КОНТР. РЕБРОВ
 ГЛ.СПЕЦ. НИЧИПОРЕНКО
 ПРОВЕРИЛ. НИЧИПОРЕНКО
 РАЗРАБ. СКОРОБОГАТ

КАРКАС ПРОСТРАНСТВЕННЫЙ
 КП-135 - КП-143

СТАДИЯ ЛИСТ ЛИСТОВ

Р 1 4
 ГОСГРАЖДАНСТРОЙ
 КиевЗНИИЭП

ШЕЛЕНКО М.М.	ФОРМАТ	ЗОНА	ПОЗ	ОБОЗНАЧЕНИЕ	НАИМЕНОВАНИЕ	КОЛ	ПРИМЕЧАНИЕ						
ЭПВЦ КиевЗНИИЭП	ОПЕРАТОР ТЛП КОРТ	ВЧ	А4	20.013.11510	СТ. ОТД. ГОСТ 5781-82* Ф20 А-Ш L=11510	4	28.4КГ						
								А4	7	16.013.3860	Ф16 А-Ш L=3860	4	6.09КГ
										А4			
	А4	1	1.020.1-3ПВ.2-4 16-02	СВОРОЧНЫЕ ЕДИНИЦЫ КП-137	7								
			ВЧ	6	20.013.11510	СТ. ОТД. ГОСТ 5781-82* Ф20 А-Ш L=11510	4	28.4КГ					
	ВЧ	7							16.03.3860	Ф16 А-Ш L=3860	4	6.09КГ	
									А4				8
	А4	1	1.020.1-3ПВ.2-4 16-03	СВОРОЧНЫЕ ЕДИНИЦЫ СЕТКА КОСВ. АРМ. СКА-3	7								
			А4	4	1.020-1/83.2-15 12	ИЗДЕЛИЕ ЗАКЛАДНОЕ МН-6	3						
	ВЧ	6			20.013.11510	СТ. ОТД. ГОСТ 5781-82* Ф20 А-Ш L=11510	4	28.4КГ					
			ВЧ	7					20.013.3860	Ф20 А-Ш L=3860	4	6.09КГ	
									А4				8
А4	1	1.020.1-3ПВ.2-4 16-04	СВОРОЧНЫЕ ЕДИНИЦЫ СЕТКА КОСВ. АРМ. СКА-3	7									
		А4	4	1.020-1/83.2-15 11	ИЗДЕЛИЕ ЗАКЛАДНОЕ МН-5	3							
ВЧ	6			20.013.11510	СТ. ОТД. ГОСТ 5781-82* Ф20 А-Ш L=11510	4	28.4КГ						
		ВЧ	7					20.013.3860	Ф20 А-Ш L=3860	4	6.09КГ		
								А4				8	1.020-1/83.2-15 08-03

ВЗАМ ИМВ №

ПОДПИСЬ И ДАТА

ИМВ № ПОДП.

1.020.1-3ПВ.2-4 16

Лист

2

49
9153/1

ФОРМАТ	ЗОНА	ПОЗ	ОБОЗНАЧЕНИЕ	НАИМЕНОВАНИЕ	КОЛ	ПРИМЕЧАНИЕ
A4	1		1.020-1/83.2-15 09-01	1.020.1-3ПВ.2-4 16-05 КП-140		
A4	4		1.020-1/83.2-15 11	СВОРОЧНЫЕ ЕДИНИЦЫ СЕТКА КОСВ. АРМ. СКА-3 ИЗДЕЛИЕ ЗАКЛАДНОЕ МН-5	7 3	
ВЧ	6		22.013.11510	ДЕТАЛИ СТ. ОТД. ГОСТ 5781-82*	4	34.3КГ
ВЧ	7		22.013.3860	Φ22 А-Ш L=11510	4	11.5КГ
A4	8		1.020-1/83.2-15 08-03	Φ22 А-Ш L=3860 СТЕРЖЕНЬ ОТДЕЛЬНЫЙ	36	
A4	1		1.020-1/83.2-15 09-01	1.020.1-3ПВ.2-4 16-06 КП-141		
ВЧ	6		22.013.11510	СВОРОЧНЫЕ ЕДИНИЦЫ СЕТКА КОСВ. АРМ. СКА-3	7	
ВЧ	7		22.013.3860	ДЕТАЛИ СТ. ОТД. ГОСТ 5781-82*	4	34.3КГ
A4	8		1.020-1/83.2-15 08-03	Φ22 А-Ш L=11510 Φ22 А-Ш L=3860 СТЕРЖЕНЬ ОТДЕЛЬНЫЙ	4 4 36	11.5КГ
A4	1		1.020-1/83.2-15 09-01	1.020.1-3ПВ.2-4 16-07 КП-142		
A4	4		1.020-1/83.2-15 11	СВОРОЧНЫЕ ЕДИНИЦЫ СЕТКА КОСВ. АРМ. СКА-3 ИЗДЕЛИЕ ЗАКЛАДНОЕ МН-5	9 3	
ВЧ	6		36.013.11510	ДЕТАЛИ СТ. ОТД. ГОСТ 5781-82*	4	92.0КГ
ВЧ	7		16.013.3860	Φ36 А-Ш L=11510 Φ16 А-Ш L=3860	4	6.09КГ
A4	8		1.020-1/83.2-15 08-05	СТЕРЖЕНЬ ОТДЕЛЬНЫЙ	35	
A4	1		1.020-1/93.2-15 09-01	1.020.1-3ПВ.2-4 16-08 КП-143		
				СВОРОЧНЫЕ ЕДИНИЦЫ СЕТКА КОСВ. АРМ. СКА-3	9	
1.020.1-3ПВ.2-4 16						ЛИСТ
						3

ФОРМАТ	ЗОНА	ПОЗ	ОБОЗНАЧЕНИЕ	НАИМЕНОВАНИЕ	КОЛ	ПРИМЕЧАНИЕ
ВЧ	6		36.013.11510	ДЕТАЛИ СТ. ОТД. ГОСТ 5781-82*	4	92.0КГ
ВЧ	7		16.013.3860	Φ36 А-Ш L=11510	4	6.09КГ
A4	8		1.020-1/83.2-15 08-05	Φ16 А-Ш L=3860 СТЕРЖЕНЬ ОТДЕЛЬНЫЙ	35	
1.020.1-3ПВ.2-4 16						ЛИСТ
						4

ШЕЙНИЧ
 ОПЕРАТОР
 ЭПВЦ
 Киев ЗНИИЭП

ВЗАМ ИМВ №
 ПОДПИСЬ И ДАТА
 ИМВ № ПОДЛ

РИС. 1



РИС. 2



РИС. 3

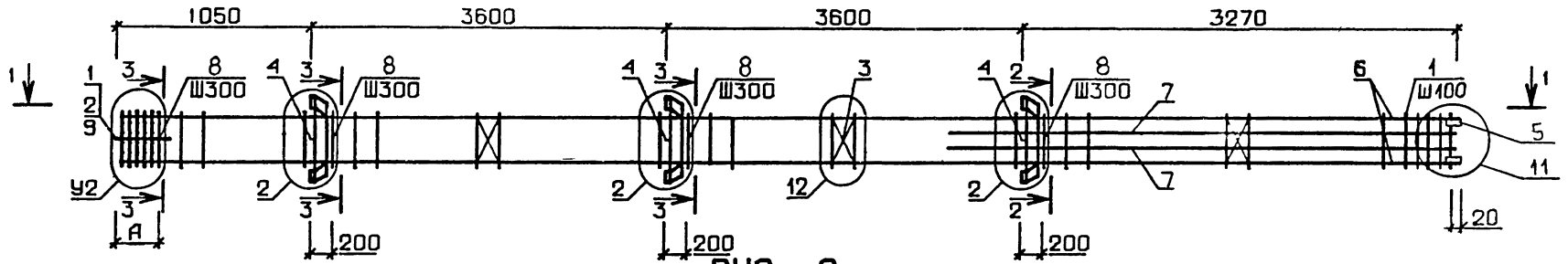

1-1

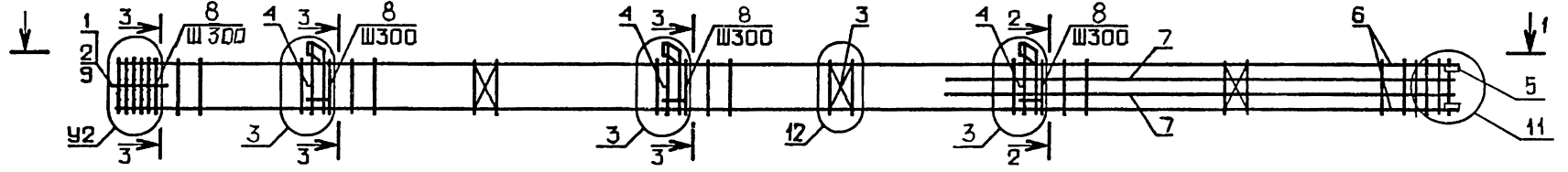
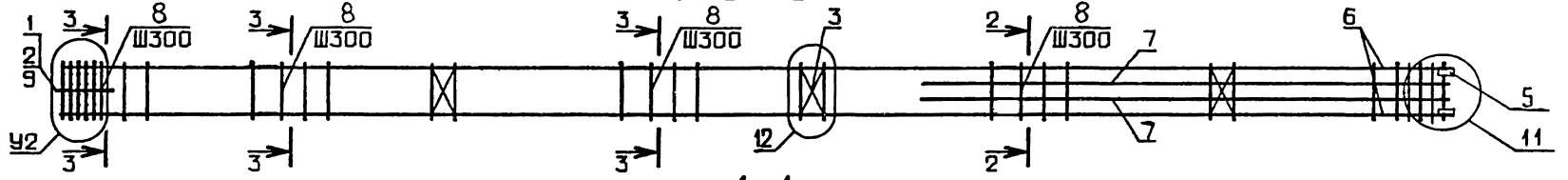
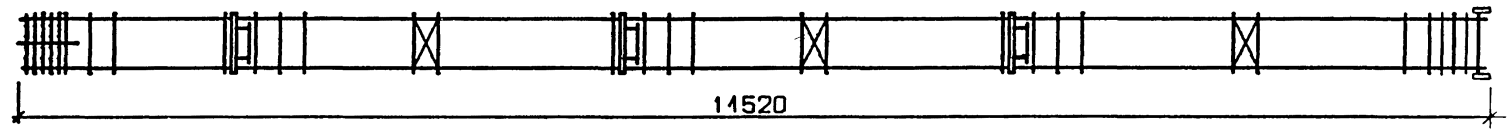

ОБОЗНАЧЕНИЕ	МАРКА	РИС	А, мм	У2	МАССА, кг
I.020.1-ЗПВ.2-4 I6	КП-135	2	350	7	214,4
-01	КП-136	2	350	7	225,3
-02	КП-137	3	350	7	186,3
-03	КП-138	1	350	7	245,2
-04	КП-139	2	350	7	228,1
-05	КП-140	2	350	7	259,6
-06	КП-141	3	350	7	231,5
-07	КП-142	2	650	9	496,1
-08	КП-143	3	650	9	468,0

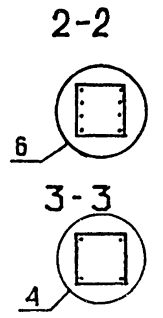

				1.020.1-ЗПВ.2-4 16СБ		
				КАРКАС ПРОСТРАНСТВЕННЫЙ КП-135 - КП-143. СБОРОЧНЫЙ ЧЕРТЕЖ		
НАЧ ОТД	ШЕВЧЕНКО			СТАДИЯ	МАССА	МАСШТАБ
И КОНТР	ДЕБРОВ			Р	СМ ТАБЛ	
ГЛ СПЕЦ	НИЧИПОРЕНКО			ЛИСТ	ЛИСТОВ 1	
ПРОВЕРИЛ	НИЧИПОРЕНКО			ГОСГРАЖДАНСТРОЙ		
РАЗРАБ	СКОРОБОГАТ			КиевЗНИИЭП		

51
9152,1

ФОРМАТ	ЗОНА	ПОЗ	ОБОЗНАЧЕНИЕ	НАИМЕНОВАНИЕ	КОЛ	ПРИМЕЧАНИЕ
A3			1.020.1-3ПВ.2-4 17СВ	ДОКУМЕНТАЦИЯ		
A3			1.020.1-3ПВ.2-4 00Д1	СВОРОЧНЫЙ ЧЕРТЕЖ		
A4			1.020.1-3ПВ.2-4 00ТО	УЗЛЫ АРМАТУРНЫЕ		
				ТЕХНИЧЕСКОЕ ОПИСАНИЕ		
				СВОРОЧНЫЕ ЕДИНИЦЫ		
A4	1		1.020-1/83.2-15 09-01	СЕТКА КОСВ. АРМ.	7	
A4	2		1.020-1/83.2-15 10-01	СКА-3	3	
A4	3		1.020-1/83.2-15 02	СКА-4	3	
				СЕТКА С-2		
A4	5		1.020.1-3ПВ.1-3 36	ИЗДЕЛИЕ ЗАКЛАДНОЕ	4	
				МН-53		
				ДЕТАЛИ		
A4	8		1.020-1/83.2-15 08-03	СТЕРЖЕНЬ ОТДЕЛЬНЫЙ	25	
A4	9		1.020-1/83.2-15 08-04		11	
ВЧ	10		6.011.650	СТ. ОТД. ГОСТ 5781-82*	4	0.14КГ
				Ф6 А-I L=650		
			ПЕРЕМЕННЫЕ ДАННЫЕ	ДЛЯ ИСПОЛНЕНИЙ:		
				1.020.1-3ПВ.2-4 17		
				КП-144		
				СВОРОЧНЫЕ ЕДИНИЦЫ		
A4	4		1.020-1/83.2-15 12-01	ИЗДЕЛИЕ ЗАКЛАДНОЕ МН-8	3	
				ДЕТАЛИ		
ВЧ	6		20.013.11510	СТ. ОТД. ГОСТ 5781-82*	4	28.4КГ
ВЧ	7		28.013.3860	Ф20 А-Ш L=11510	4	18.7КГ
				Ф28 А-Ш L=3860		
				1.020.1-3ПВ.2-4 17-01		
				КП-145		
				СВОРОЧНЫЕ ЕДИНИЦЫ		
A4	4		1.020-1/83.2-15 11-01	ИЗДЕЛИЕ ЗАКЛАДНОЕ МН-7	3	
				ДЕТАЛИ		
			1.020.1-3ПВ.2-4 17			
НАЧ ОТД	ШЕВЧЕНКО			СТАДИЯ	ЛИСТ	ЛИСТОВ
Н КОНТР	ДЕБРОВ			Р	Т	2
ГЛ СПЕЦ	НИЧИПОРЕНКО			ГОСГРАЖДАНСТРОЙ		
ПРОВЕРИЛ	НИЧИПОРЕНКО			КиевЗНИИЭП		
РАЗРАБ	СКОРОБОГАТ					

ФОРМАТ	ЗОНА	ПОЗ	ОБОЗНАЧЕНИЕ	НАИМЕНОВАНИЕ	КОЛ	ПРИМЕЧАНИЕ
ВЧ	6		20.013.11510	СТ. ОТД. ГОСТ 5781-82*	4	28.4КГ
ВЧ	7		28.013.3860	Ф20 А-Ш L=11510	4	18.7КГ
				Ф28 А-Ш L=3860		
				1.020.1-3ПВ.2-4 17-02		
				КП-146		
				СВОРОЧНЫЕ ЕДИНИЦЫ		
A4	4		1.020-1/83.2-15 11-01	ИЗДЕЛИЕ ЗАКЛАДНОЕ МН-7	3	
				ДЕТАЛИ		
ВЧ	6		22.013.11510	СТ. ОТД. ГОСТ 5781-82*	4	34.35КГ
ВЧ	7		25.013.3860	Ф22 А-Ш L=11510	4	14.82КГ
				Ф25 А-Ш L=3860		
				1.020.1-3ПВ.2-4 17-03		
				КП-147		
				ДЕТАЛИ		
ВЧ	6		22.013.11510	СТ. ОТД. ГОСТ 5781-82*	4	34.35КГ
ВЧ	7		25.013.3860	Ф22 А-Ш L=11510	4	14.82КГ
				Ф25 А-Ш L=3860		
				1.020.1-3ПВ.2-4 17		
ШАЙНИЦ						
ОПЕРАТОР						
ЭПВЦ						
КиевЗНИИЭП						
ВЗАМ ИНВ №						
ПОДПИСЬ И ДАТА						
ИНВ НА ПОДЛ						
			1.020.1-3ПВ.2-4 17			ЛИСТ
						2

РИС. 1



РИС. 2



РИС. 3

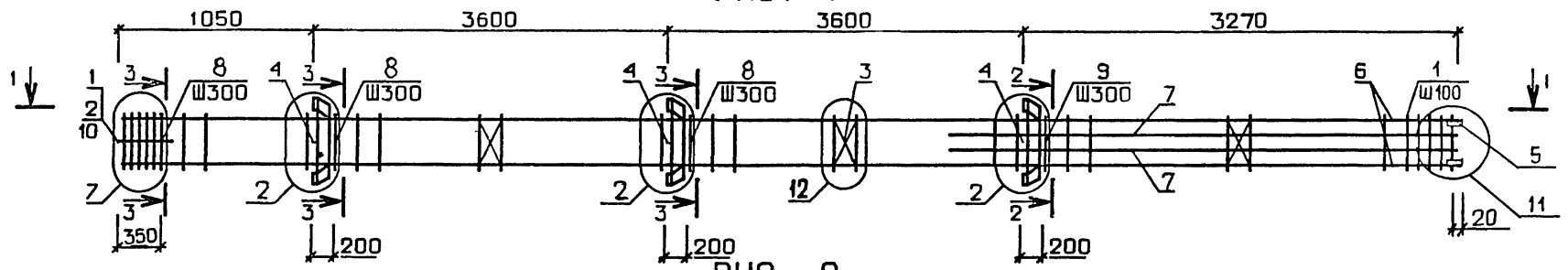

ОБОЗНАЧЕНИЕ	МАРКА	РИС.	МАССА, кг
I.020.1-3ПВ.2-4 I7	КП-144	1	298,7
-01	КП-145	2	278,4
-02	КП-146	2	287,1
-03	КП-147	3	248,1

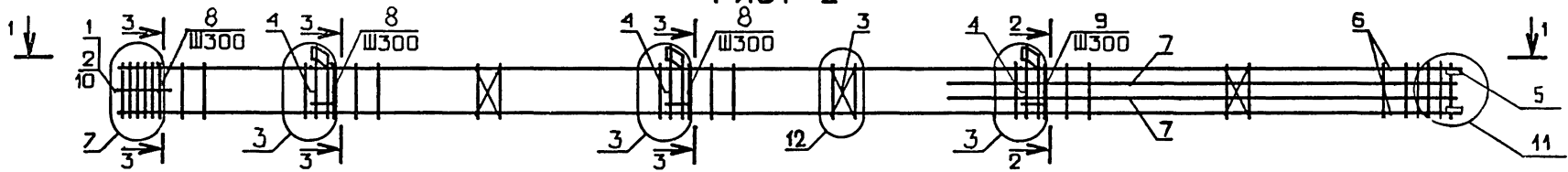
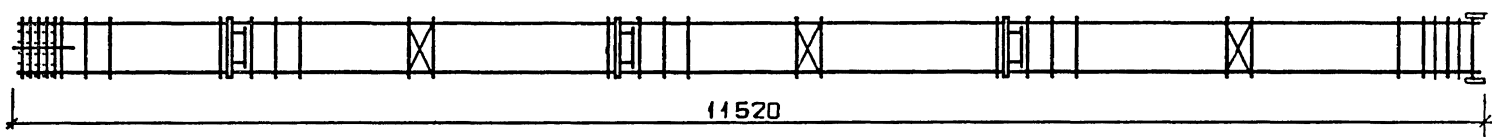
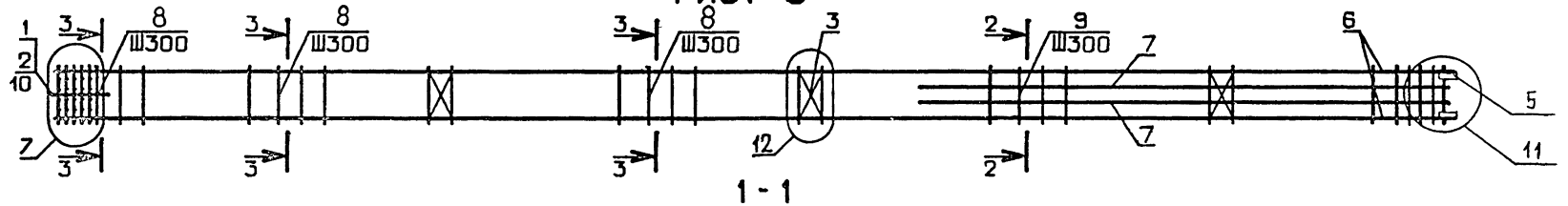
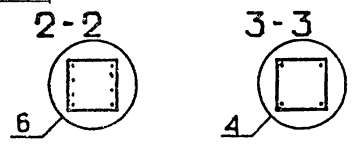

1.020.1-3ПВ.2-4 17СБ				СТАДИЯ	МАССА	МАСШТАБ
КАРКАС ПРОСТРАНСТВЕННЫЙ КП-144 - КП-147. СБОРОЧНЫЙ ЧЕРТЕЖ				Р	СМ ТАБЛ	
				ЛИСТ	ЛИСТОВ 1	
				ГОСГРАЖДАНСТРОЙ КиевЗНИИЭП		

53
915.1

КиевЗНИИЭП		ШЕЙДЦ			ОПЕРАТОР			ЭПВЦ		
Курс	ФОРМАТ	ЗОНА	ПОЗ	ОБОЗНАЧЕНИЕ	НАИМЕНОВАНИЕ	оп	ПРИМЕЧАНИЕ	Кол	ПРИМЕЧАНИЕ	
					ДОКУМЕНТАЦИЯ					
A3				1.020.1-3ПВ.2-4 18СВ	СВОРОЧНЫЙ ЧЕРТЕЖ					
A3				1.020.1-3ПВ.2-4 00Д1	УЗЛЫ АРМАТУРНЫЕ					
A4				1.020.1-3ПВ.2-4 00ТО	ТЕХНИЧЕСКОЕ ОПИСАНИЕ					
					СВОРОЧНЫЕ ЕДИНИЦЫ					
A4	1			1.020-1/83.2-15 09-01	СЕТКА КОСВ. АРМ. СКА-3	10				
A4	2			1.020-1/83.2-15 10-01	СКА-4	3				
A4	3			1.020-1/83.2-15 02	СЕТКА С-2	3				
A4	5			1.020.1-3ПВ.1-3 36	ИЗДЕЛИЕ ЗАКЛАДНОЕ МН-53	4				
					ДЕТАЛИ					
ВЧ	6			40.013.11510	СТ. ОТД. ГОСТ 5781-82* Φ40 А-Ш L=11510	4	114КГ			
ВЧ	7			40.013.7460	Φ40 А-Ш L=7460	4	73.6КГ			
A4	8			1.020-1/ШВ3.2-15 08-05	СТЕРЖЕНЬ ОТДЕЛЬНЫЙ	35				
ВЧ	9			6.011.650	СТ. ОТД. ГОСТ 5781-82* Φ6 А-І L=650	4	0.14КГ			
				ПЕРЕМЕННЫЕ ДАННЫЕ	ДЛЯ ИСПОЛНЕНИЙ:					
					1.020.1-3ПВ.2-4 18 КП-148					
					СВОРОЧНЫЕ ЕДИНИЦЫ					
A4	4			1.020-1/83.2-15 12	ИЗДЕЛИЕ ЗАКЛАДНОЕ МН-6	3				
					1.020.1-3ПВ.2-4 18-01 КП-149					
					СВОРОЧНЫЕ ЕДИНИЦЫ					
A4	4			1.020-1/83.2-15 11	ИЗДЕЛИЕ ЗАКЛАДНОЕ МН-5	3				
					1.020.1-3ПВ.2-4 18-02 КП-150					
					СВОРОЧНЫЕ ЕДИНИЦЫ					
				1.020.1-3ПВ.2-4 18						
НАЧ ОТОД	ШЕВЧЕНКО			КАРКАС ПРОСТРАНСТВЕННЫЙ			СТАДИЯ	ЛИСТ	ЛИСТОВ	
НКОНТР	ДЕБРОВ			КП-І48 - КП-І5І			Р	1	2	
ГЛ СПЕЦ	НИЧИПОРЕНКО						ГОСГРАЖДАНСТРОИ			
ПРОВЕРИЛ	НИЧИПОРЕНКО						КиевЗНИИЭП			
РАЗРАБ	СКОРОВОГАТ									

КиевЗНИИЭП		ШЕЙДЦ			ОПЕРАТОР			ЭПВЦ		
Курс	ФОРМАТ	ЗОНА	ПОЗ	ОБОЗНАЧЕНИЕ	НАИМЕНОВАНИЕ	Кол	ПРИМЕЧАНИЕ	Кол	ПРИМЕЧАНИЕ	
A4				1.020-1/83.2-15 12-01	ИЗДЕЛИЕ ЗАКЛАДНОЕ МН-8	3				
					1.020.1-3ПВ.2-4 18-03 КП-151					
					СВОРОЧНЫЕ ЕДИНИЦЫ					
A4				1.020-1/83.2-15 11-01	ИЗДЕЛИЕ ЗАКЛАДНОЕ МН-7	3				
									54 9153/1	
				1.020.1-3ПВ.2-4 18					ЛИСТ	2

РИС. 1



РИС. 2



РИС. 3

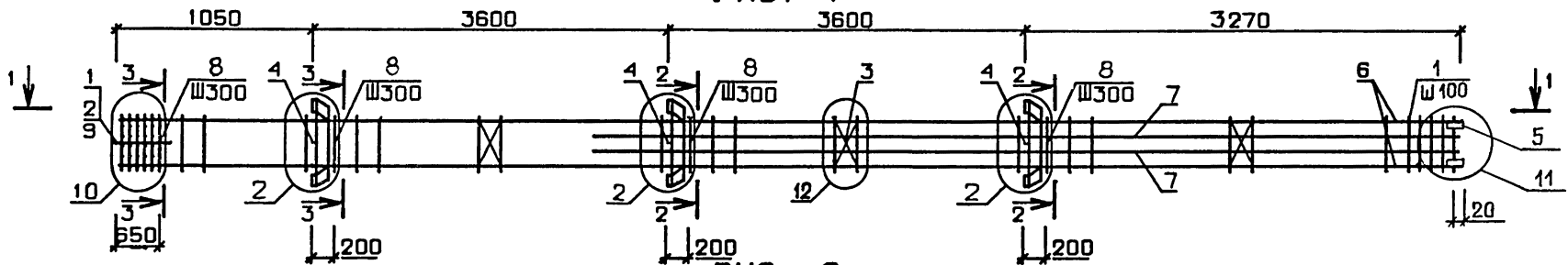

ОБОЗНАЧЕНИЕ	МАРКА	РИС.	МАССА, кг
I.020.1-3ПВ.2-4 I8	КП-I48	1	873,2
-01	КП-I49	2	856,2
-02	КП-I50	1	887,4
-03	КП-I51	2	867,1

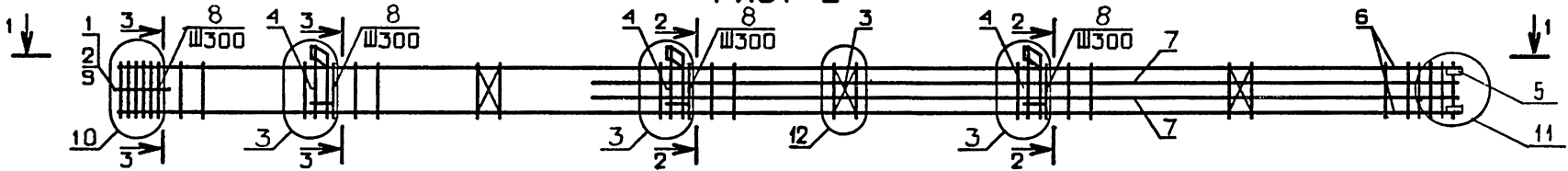
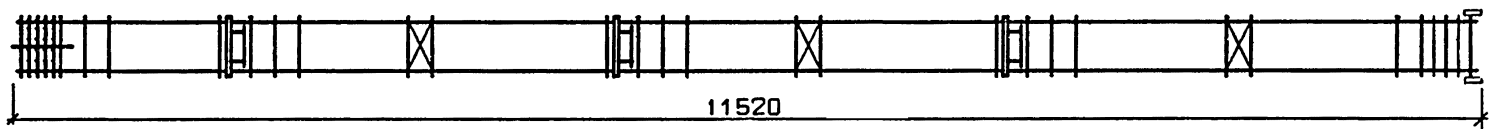
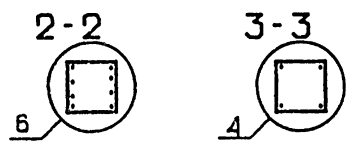

55
9153/1

1.020.1-3ПВ.2-4 180Б		
КАРКАС ПРОСТРАНСТВЕННЫЙ КП-I48 - КП-I51. СБОРОЧНЫЙ ЧЕРТЕЖ		
СТАДИЯ	МАССА	МАСШТАБ
Р	СМ ТАБЛ	
ЛИСТ		ЛИСТОВ 1
ГОСГРАЖДАНСТРОЙ КиевЗНИИЭП		

НАЧ ОТА	ШЕБЧЕНКО	<i>[Signature]</i>
И КОНТР	ДЕБРОВ	<i>[Signature]</i>
ГЛ СПЕЦ	ИЧЧИПОРЕНКО	<i>[Signature]</i>
ПРОВЕРИЛ	ИЧЧИПОРЕНКО	<i>[Signature]</i>
РАЗРАБ	СКОРОБОГАТ	<i>[Signature]</i>

ФОРМАТ	ЗОНА	ПОЗ	ОБОЗНАЧЕНИЕ	НАИМЕНОВАНИЕ	КОП	ПРИМЕЧАНИЕ
A3			1.020.1-3ПВ.2-4 19СВ	ДОКУМЕНТАЦИЯ		
A3			1.020.1-3ПВ.2-4 00Д1	СБОРОЧНЫЙ ЧЕРТЕЖ		
A4			1.020.1-3ПВ.2-4 00ТО	УЗЛЫ АРМАТУРНЫЕ ТЕХНИЧЕСКОЕ ОПИСАНИЕ		
A4	2		1.020-1/83.2-15 10-01	СВОРОЧНЫЕ ЕДИНИЦЫ		
A4	3		1.020-1/83.2-15 02	СЕТКА КОСВ. АРМ. СКА-4 СЕТКА С-2	3	
A4	5		1.020.1-3ПВ.1-3 36	ИЗДЕЛИЕ ЗАКЛАДНОЕ МН-53	3	
ВЧ	11		6.011.650	ДЕТАЛИ	4	0.14КГ
			ПЕРЕМЕННЫЕ ДАННЫЕ	СТ. ОТД. ГОСТ 5781-82* Φ6 А-I L=650		
				ДЛЯ ИСПОЛНЕНИЙ:		
				1.020.1-3ПВ.2-4 19 КП-152		
				СВОРОЧНЫЕ ЕДИНИЦЫ		
A4	1		1.020-1/83.2-15 09-01	СЕТКА КОСВ. АРМ. СКА-3	7	
A4	4		1.020-1/83.2-15 12	ИЗДЕЛИЕ ЗАКЛАДНОЕ МН-6	3	
				ДЕТАЛИ		
ВЧ	6		20.013.11510	СТ. ОТД. ГОСТ 5781-82*	4	28.4 КГ
ВЧ	7		28.013.7460	Φ20 А-Ш L=11510	2	36.1 КГ
ВЧ	8		28.013.3860	Φ28 А-Ш L=7460 Φ28 А-Ш L=3860	2	18.7 КГ
A4	9		1.020-1/83.2-15 08-03	СТЕРЖЕНЬ ОТДЕЛЬНЫЙ	13	
A4	10		1.020-1/83.2-15 08-04		23	
A4	1		1.020-1/83.2-15 09-01	1.020.1-3ПВ.2-4 19-01 КП-153		
A4	1		1.020-1/83.2-15 09-01	СВОРОЧНЫЕ ЕДИНИЦЫ		
				СЕТКА КОСВ. АРМ. СКА-3	7	

		1.020.1-3ПВ.2-4 19			
НАЧ ОТД	ШЕВЧЕНКО	КАРКАС ПРОСТРАНСТВЕННЫЙ КП-152 - КП-159	СТАДИЯ	ЛИСТ	ЛИСТОВ
Н КОНТР	РЕВРОВ		Р	1	4
ГЛ СПЕЦ	НИЧИПОРЕНКО		ГОСГРАЖДАНСТРОЙ		
ПРОВЕРИЛ	НИЧИПОРЕНКО		КиевЗНИИЭП		
РАЗРАБ	СКОРОБОГАТ				

ШЕЙНИ		ФОРМАТ		ЗОНА	ПОЗ	ОБОЗНАЧЕНИЕ	НАИМЕНОВАНИЕ	КОП	ПРИМЕЧАНИЕ
ЭПВЦ КиевЗНИИЭП	ОПЕРАТОР ТЛП КОРТ	ФОРМАТ	ЗОНА						
ВЧ	6			4		1.020-1/83.2-15 11	ИЗДЕЛИЕ ЗАКЛАДНОЕ МН-5	3	
ВЧ	7			4			ДЕТАЛИ		
ВЧ	8			4			СТ. ОТД. ГОСТ 5781-82*	4	28.4 КГ
				2			Φ20 А-Ш L=11510	2	36.1 КГ
				2			Φ28 А-Ш L=7460 Φ28 А-Ш L=3860	2	18.7 КГ
							СТЕРЖЕНЬ ОТДЕЛЬНЫЙ		
A4	9			9		1.020-1/83.2-15 08-03	1.020.1-3ПВ.2-4 19-02 КП-154	13	
A4	10			10		1.020-1/83.2-15 08-04	СВОРОЧНЫЕ ЕДИНИЦЫ	23	
							СЕТКА КОСВ. АРМ. СКА-3	7	
A4	1			1		1.020-1/83.2-15 09-01	ИЗДЕЛИЕ ЗАКЛАДНОЕ МН-8	3	
A4	4			4		1.020-1/83.2-15 12-01	ДЕТАЛИ		
							СТ. ОТД. ГОСТ 5781-82*	4	28.4 КГ
				2			Φ20 А-Ш L=11510	2	73.6 КГ
				2			Φ40 А-Ш L=7460 Φ40 А-Ш L=3860	2	38.1 КГ
							СТЕРЖЕНЬ ОТДЕЛЬНЫЙ		
A4	9			9		1.020-1/83.2-15 08-03	1.020.1-3ПВ.2-4 19-03 КП-155	13	
A4	10			10		1.020-1/83.2-15 08-05	СВОРОЧНЫЕ ЕДИНИЦЫ	23	
							СЕТКА КОСВ. АРМ. СКА-3	7	
A4	1			1		1.020-1/83.2-15 09-01	ИЗДЕЛИЕ ЗАКЛАДНОЕ МН-7	3	
A4	4			4		1.020-1/83.2-15 11-01	ДЕТАЛИ		
							СТ. ОТД. ГОСТ 5781-82*	4	28.4 КГ
				2			Φ20 А-Ш L=11510	2	73.6 КГ
				2			Φ40 А-Ш L=7460 Φ40 А-Ш L=3860	2	38.1 КГ
							СТЕРЖЕНЬ ОТДЕЛЬНЫЙ		
A4	9			9		1.020-1/83.2-15 08-03	1.020.1-3ПВ.2-4 19-04 КП-156	13	
A4	10			10		1.020-1/83.2-15 08-05		23	

ИВН	№ ПОДП	
ПОДПИСЬ И ДАТА	ВЗАИМНОВ №	

Киев ЗНИИЭП	ТЛП	КОРТ	ФОРМАТ	ЗОНА	ПОЗ	ОБОЗНАЧЕНИЕ	НАИМЕНОВАНИЕ	КОЛ	ПРИМЕЧАНИЕ	ЛИСТ
A4	1					1.020-1/83.2-15 09-01	СВОРОЧНЫЕ ЕДИНИЦЫ			3
A4	4					1.020-1/83.2-15 11-01	СЕТКА КОСВ. АРМ. СКА-3 ИЗДЕЛИЕ ЗАКЛАДНОЕ МН-7	7 3		
							ДЕТАЛИ			
БЧ	6					22.013.11510	СТ. ОТД. ГОСТ 5781-82*	4	34.3КГ	
БЧ	7					32.013.7460	Φ22 А-Ш L=11510	2	47.1КГ	
БЧ	8					32.013.3860	Φ32 А-Ш L=7460 Φ32 А-Ш L=3860	2 2	24.4КГ	
A4	9					1.020-1/83.2-15 08-03	СТЕРЖЕНЬ ОТДЕЛЬНЫЙ	13		
A4	10					1.020-1/83.2-15 08-04		23		
							1.020.1-3ПВ.2-4 19-05 КП-157			
							СВОРОЧНЫЕ ЕДИНИЦЫ			
A4	1					1.020-1/83.2-15 09-01	СЕТКА КОСВ. АРМ. СКА-3	7		
							ДЕТАЛИ			
БЧ	6					22.013.11510	СТ. ОТД. ГОСТ 5781-82*	4	34.3КГ	
БЧ	7					32.013.7460	Φ22 А-Ш L=11510	2	47.1КГ	
БЧ	8					32.013.3860	Φ32 А-Ш L=7460 Φ32 А-Ш L=3860	2 2	24.4КГ	
A4	9					1.020-1/83.2-15 08-03	СТЕРЖЕНЬ ОТДЕЛЬНЫЙ	13		
A4	10					1.020-1/83.2-15 08-04		23		
							1.020.1-3ПВ.2-4 19-06 КП-158			
							СВОРОЧНЫЕ ЕДИНИЦЫ			
A4	1					1.020-1/83.2-15 09-01	СЕТКА КОСВ. АРМ. СКА-3	8		
A4	4					1.020-1/83.2-15 12-01	ИЗДЕЛИЕ ЗАКЛАДНОЕ МН-8	3		
							ДЕТАЛИ			
БЧ	6					32.013.11510	СТ. ОТД. ГОСТ 5781-82*	4	72.7КГ	
БЧ	7					40.013.7460	Φ32 А-Ш L=11510	2	73.6КГ	
БЧ	8					40.013.3860	Φ40 А-Ш L=7460 Φ40 А-Ш L=3860	2 2	38.1КГ	
A4	9					1.020-1/83.2-15 08-04	СТЕРЖЕНЬ ОТДЕЛЬНЫЙ	12		
A4	10					1.020-1/83.2-15 08-05		23		
1.020.1-3ПВ.2-4 19										ЛИСТ 3

Киев ЗНИИЭП	ТЛП	КОРТ	ФОРМАТ	ЗОНА	ПОЗ	ОБОЗНАЧЕНИЕ	НАИМЕНОВАНИЕ	КОЛ	ПРИМЕЧАНИЕ	ЛИСТ
							1.020.1-3ПВ.2-4 19-07 КП-159			4
							СВОРОЧНЫЕ ЕДИНИЦЫ			
							СЕТКА КОСВ. АРМ. СКА-3 ИЗДЕЛИЕ ЗАКЛАДНОЕ МН-7	8 3		
							ДЕТАЛИ			
БЧ	6					32.013.11510	СТ. ОТД. ГОСТ 5781-82*	4	72.7КГ	
БЧ	7					40.013.7460	Φ32 А-Ш L=11510	2	73.6КГ	
БЧ	8					40.013.3860	Φ40 А-Ш L=7460 Φ40 А-Ш L=3860	2 2	38.1КГ	
A4	9					1.020-1/83.2-15 08-04	СТЕРЖЕНЬ ОТДЕЛЬНЫЙ	12		
A4	10					1.020-1/83.2-15 08-05		23		
1.020.1-3ПВ.2-4 19										ЛИСТ 4

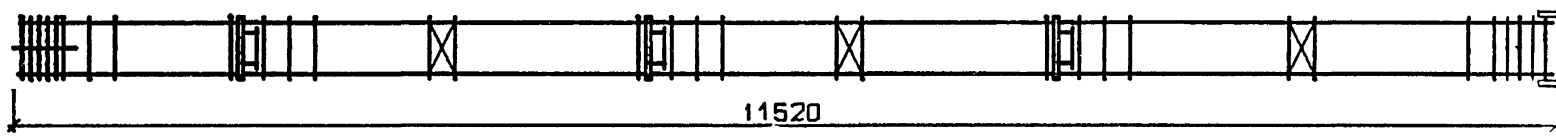
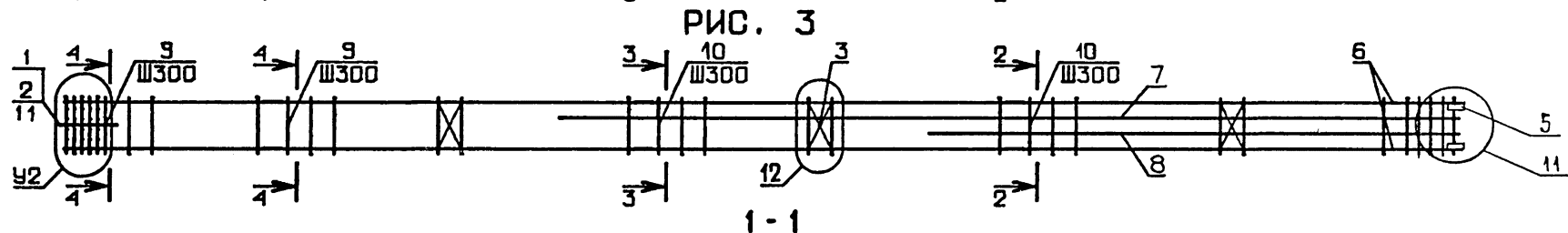
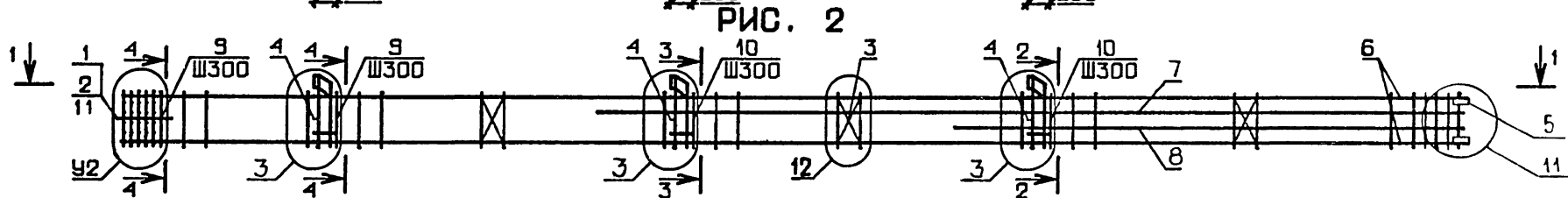
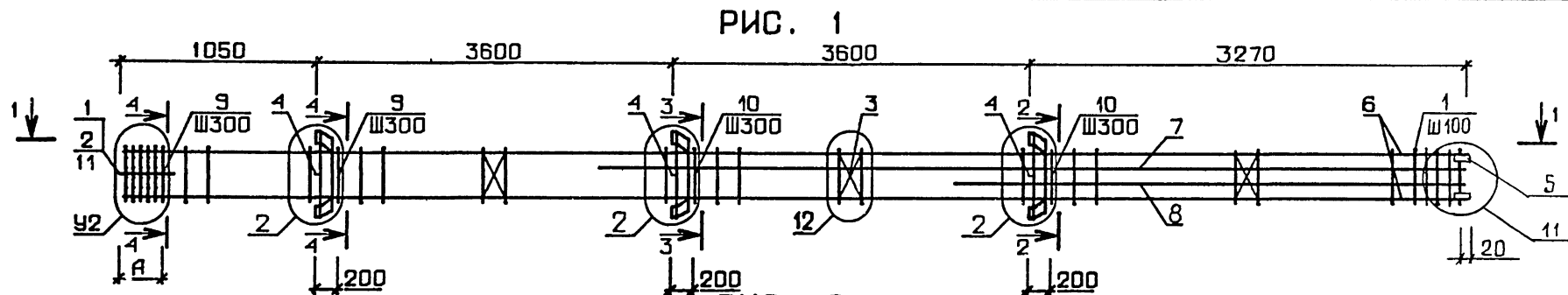

ОБОЗНАЧЕНИЕ	МАРКА	РИС.	А, мм	У2	МАССА, кг
I.020.I-3ПВ.2-4 I9	КП-I52	I	350	7	322,5
-01	КП-I53	2	350	7	305,4
-02	КП-I54	I	350	7	458,5
-03	КП-I55	2	350	7	438,2
-04	КП-I56	2	350	7	373,6
-05	КП-I57	3	350	7	334,7
-06	КП-I58	I	650	8	641,7
-07	КП-I59	2	650	8	621,4

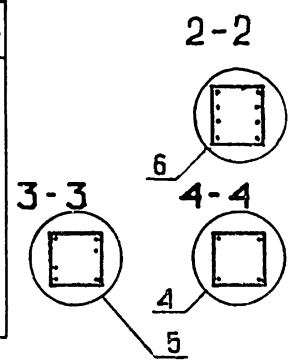

НАЧ ОД	ШЕВЧЕНКО	
НКОНТР	РЕБРОВ	
ГЛ СПЕЦ	ЧИЧИПОДЕНКО	
ПРОВЕРИЛ	НИЧИПОДЕНКО	
РАЗРАБ	СКОРБОГАТ	

1.020.1-3ПВ.2-4 190Б		
КАРКАС ПРОСТРАНСТВЕННЫЙ КП-I52 - КП-I59. СБОРОЧНЫЙ ЧЕРТЕЖ		
СТАДИЯ	МАССА	МАСШТАБ
Р	СМ ТАБЛ	
РИС	ЛИСТОВ 1	
ГОСГРАЖДАНСТРОЙ КиевЗНИИЭП		

58
9152,1

ФОРМАТ	ЗОНА	ПОЗ	ОБОЗНАЧЕНИЕ	НАИМЕНОВАНИЕ	КОЛ	ПРИМЕЧАНИЕ
КиевЗНИИЭП						
ТЛП КОРТ						
Шейниц						
A3			1.020.1-3ПВ.2-4 20СВ	ДОКУМЕНТАЦИЯ		
A3			1.020.1-3ПВ.2-4 00Д1	СВОРОЧНЫЙ ЧЕРТЕЖ		
A4			1.020.1-3ПВ.2-4 00ТО	УЗЛЫ АРМАТУРНЫЕ		
				ТЕХНИЧЕСКОЕ ОПИСАНИЕ		
СВОРОЧНЫЕ ЕДИНИЦЫ						
A4	2		1.020-1/83.2-15 10-01	СЕТКА КОСВ. АРМ. СКА-4	3	
A4	3		1.020-1/83.2-15 02	СЕТКА С-2	3	
A4	5		1.020.1-3ПВ.1-3 36	ИЗДЕЛИЕ ЗАКЛАДНОЕ МН-53	4	
ДЕТАЛИ						
				СТ. ОТД. ГОСТ 5781-82*		
ВЧ	10		6.011.650	Φ6 А-I L=650	4	0.14КГ
ПЕРЕМЕННЫЕ ДАННЫЕ						
ДЛЯ ИСПОЛНЕНИЙ:						
1.020.1-3ПВ.2-4 20 КП-160						
СВОРОЧНЫЕ ЕДИНИЦЫ						
A4	1		1.020-1/83.2-15 09-01	СЕТКА КОСВ. АРМ. СКА-3	7	
A4	4		1.020-1/83.2-15 11	ИЗДЕЛИЕ ЗАКЛАДНОЕ МН-5	3	
ДЕТАЛИ						
				СТ. ОТД. ГОСТ 5781-82*		
ВЧ	6		25.013.11510	Φ25 А-Ш L=11510	4	44.3КГ
ВЧ	7		25.013.7460	Φ25 А-Ш L=7460	2	28.7КГ
ВЧ	8		25.013.3860	Φ25 А-Ш L=3860	2	14.9КГ
A4	9		1.020-1/83.2-15 08-04	СТЕРЖЕНЬ ОТДЕЛЬНЫЙ	36	
1.020.1-3ПВ.2-4 20-01 КП-161						
СВОРОЧНЫЕ ЕДИНИЦЫ						
A4	1		1.020-1/83.2-15 09-01	СЕТКА КОСВ. АРМ. СКА-3	7	
ДЕТАЛИ						
1.020.1-3ПВ.2-4 20						
НАЧ.ОТД.	ШЕВЧЕНКО			СТАДИЯ	ЛИСТ	ЛИСТОВ
Н.КОНТР.	РЕБРОВ			Р	1	4
ГЛ.СПЕЦ.	НИЧИПОРЕНКО			ГОСГРАЖДАНСТРОИ		
ПРОВЕРИЛ	НИЧИПОРЕНКО			КиевЗНИИЭП		
РАЗРАБ.	СКОРОВОГАТ					

ФОРМАТ	ЗОНА	ПОЗ	ОБОЗНАЧЕНИЕ	НАИМЕНОВАНИЕ	КОЛ	ПРИМЕЧАНИЕ
КиевЗНИИЭП						
ОПЕРАТОР						
Шейниц						
ВЧ	6		25.013.11510	СТ. ОТД. ГОСТ 5781-82*		
ВЧ	7		25.013.7460	Φ25 А-Ш L=11510	4	44.3КГ
ВЧ	8		25.013.3860	Φ25 А-Ш L=7460	2	28.7КГ
A4	9		1.020-1/83.2-15 08-04	Φ25 А-Ш L=3860	2	14.9КГ
				СТЕРЖЕНЬ ОТДЕЛЬНЫЙ	36	
1.020.1-3ПВ.2-4 20-02 КП-162						
СВОРОЧНЫЕ ЕДИНИЦЫ						
A4	1		1.020-1/83.2-15 09-01	СЕТКА КОСВ. АРМ. СКА-3	8	
A4	4		1.020-1/83.2-15 12	ИЗДЕЛИЕ ЗАКЛАДНОЕ МН-6	3	
ДЕТАЛИ						
				СТ. ОТД. ГОСТ 5781-82*		
ВЧ	6		28.013.11510	Φ28 А-Ш L=11510	4	55.6КГ
ВЧ	7		32.013.7460	Φ32 А-Ш L=7460	2	47.1КГ
ВЧ	8		32.013.3860	Φ32 А-Ш L=3860	2	24.4КГ
A4	9		1.020-1/83.2-15 08-04	СТЕРЖЕНЬ ОТДЕЛЬНЫЙ	35	
1.020.1-3ПВ.2-4 20-03 КП-163						
СВОРОЧНЫЕ ЕДИНИЦЫ						
A4	1		1.020-1/83.2-15 09-01	СЕТКА КОСВ. АРМ. СКА-3	8	
A4	4		1.020-1/83.2-15 11	ИЗДЕЛИЕ ЗАКЛАДНОЕ МН-5	3	
ДЕТАЛИ						
				СТ. ОТД. ГОСТ 5781-82*		
ВЧ	6		28.013.11510	Φ28 А-Ш L=11510	4	55.6КГ
ВЧ	7		32.013.7460	Φ32 А-Ш L=7460	2	47.1КГ
ВЧ	8		32.013.3860	Φ32 А-Ш L=3860	2	24.4КГ
A4	9		1.020-1/83.2-15 08-04	СТЕРЖЕНЬ ОТДЕЛЬНЫЙ	35	
1.020.1-3ПВ.2-4 20-04 КП-164						
СВОРОЧНЫЕ ЕДИНИЦЫ						
A4	1		1.020-1/83.2-15 09-01	СЕТКА КОСВ. АРМ. СКА-3	8	
A4	4		1.020-1/83.2-15 11-01	ИЗДЕЛИЕ ЗАКЛАДНОЕ МН-7	3	
ДЕТАЛИ						
1.020.1-3ПВ.2-4 20						
НАЧ.ОТД.	ШЕВЧЕНКО			СТАДИЯ	ЛИСТ	ЛИСТОВ
Н.КОНТР.	РЕБРОВ			Р	1	4
ГЛ.СПЕЦ.	НИЧИПОРЕНКО			ГОСГРАЖДАНСТРОИ		
ПРОВЕРИЛ	НИЧИПОРЕНКО			КиевЗНИИЭП		
РАЗРАБ.	СКОРОВОГАТ					

Киев ЗНИИЭП	КОРГ	ФОРМАТ	ЗОНА	ПОЗ.	ОБОЗНАЧЕНИЕ	НАИМЕНОВАНИЕ	КОЛ	ПРИМЕЧАНИЕ
		БЧ	А4					
БЧ	6	32.013.11510	СТ. ОТД. ГОСТ 5781-82*	4	72.7КГ			
БЧ	7	32.013.7460	Φ32 А-Ш L=11510	2	47.1КГ			
БЧ	8	32.013.3860	Φ32 А-Ш L=7460	2	24.4КГ			
А4	9	1.020-1/83.2-15 08-04	СТЕРЖЕНЬ ОТДЕЛЬНЫЙ	35				
					1.020.1-3ПВ.2-4 20-05	КП-165		
					СВОРОЧНЫЕ ЕДИНИЦЫ			
А4	1	1.020-1/83.2-15 09-01	СЕТКА КОСВ. АРМ. СКА-3	8				
					ДЕТАЛИ			
БЧ	6	32.013.11510	СТ. ОТД. ГОСТ 5781-82*	4	72.7КГ			
БЧ	7	32.013.7460	Φ32 А-Ш L=11510	2	47.1КГ			
БЧ	8	32.013.3860	Φ32 А-Ш L=7460	2	24.4КГ			
А4	9	1.020-1/83.2-15 08-04	СТЕРЖЕНЬ ОТДЕЛЬНЫЙ	35				
					1.020.1-3ПВ.2-4 20-06	КП-166		
					СВОРОЧНЫЕ ЕДИНИЦЫ			
А4	1	1.020-1/83.2-15 09-01	СЕТКА КОСВ. АРМ. СКА-3	9				
А4	4	1.020-1/83.2-15 12	ИЗДЕЛИЕ ЗАКЛАДНОЕ МН-6	3				
					ДЕТАЛИ			
БЧ	6	36.013.11510	СТ. ОТД. ГОСТ 5781-82*	4	92.0КГ			
БЧ	7	28.013.7460	Φ28 А-Ш L=11510	2	36.1КГ			
БЧ	8	28.013.3860	Φ28 А-Ш L=7460	2	18.7КГ			
А4	9	1.020-1/83.2-15 08-05	СТЕРЖЕНЬ ОТДЕЛЬНЫЙ	35				
					1.020.1-3ПВ.2-4 20-07	КП-167		
					СВОРОЧНЫЕ ЕДИНИЦЫ			
А4	1	1.020-1/83.2-15 09-01	СЕТКА КОСВ. АРМ. СКА-3	9				
А4	4	1.020-1/83.2-15 11	ИЗДЕЛИЕ ЗАКЛАДНОЕ МН-5	3				
					ДЕТАЛИ			
БЧ	6	36.013.11510	СТ. ОТД. ГОСТ 5781-82*	4	92.0КГ			
БЧ	7	28.013.7460	Φ28 А-Ш L=11510	2	36.1КГ			

1.020.1-3ПВ.2-4 20

ЛИСТ 3

Киев ЗНИИЭП	КОРГ	ФОРМАТ	ЗОНА	ПОЗ.	ОБОЗНАЧЕНИЕ	НАИМЕНОВАНИЕ	КОЛ	ПРИМЕЧАНИЕ
		БЧ	А4					
БЧ	8	28.013.3860	Φ28 А-Ш L=3860	2	18.7КГ			
А4	9	1.020-1/83.2-15 08-05	СТЕРЖЕНЬ ОТДЕЛЬНЫЙ	35				
					1.020.1-3ПВ.2-4 20-08	КП-168		
					СВОРОЧНЫЕ ЕДИНИЦЫ			
А4	1	1.020-1/83.2-15 09-01	СЕТКА КОСВ. АРМ. СКА-3	10				
А4	4	1.020-1/83.2-15 12	ИЗДЕЛИЕ ЗАКЛАДНОЕ МН-6	3				
					ДЕТАЛИ			
БЧ	6	40.013.11510	СТ. ОТД. ГОСТ 5781-82*	4	114КГ			
БЧ	7	32.013.7460	Φ40 А-Ш L=11510	2	47.1КГ			
БЧ	8	32.013.3860	Φ32 А-Ш L=7460	2	24.4КГ			
А4	9	1.020-1/83.2-15 08-05	СТЕРЖЕНЬ ОТДЕЛЬНЫЙ	35				
					1.020.1-3ПВ.2-4 20-09	КП-169		
					СВОРОЧНЫЕ ЕДИНИЦЫ			
А4	1	1.020-1/83.2-15 09-01	СЕТКА КОСВ. АРМ. СКА-3	10				
А4	4	1.020-1/83.2-15 11	ИЗДЕЛИЕ ЗАКЛАДНОЕ МН-5	3				
					ДЕТАЛИ			
БЧ	6	40.013.11510	СТ. ОТД. ГОСТ 5781-82*	4	114КГ			
БЧ	7	32.013.7460	Φ40 А-Ш L=11510	2	47.1КГ			
БЧ	8	32.013.3860	Φ32 А-Ш L=7460	2	24.4КГ			
А4	9	1.020-1/83.2-15 08-05	СТЕРЖЕНЬ ОТДЕЛЬНЫЙ	35				

1.020.1-3ПВ.2-4 20

ЛИСТ 4

РИС. 1



РИС. 2



РИС. 3

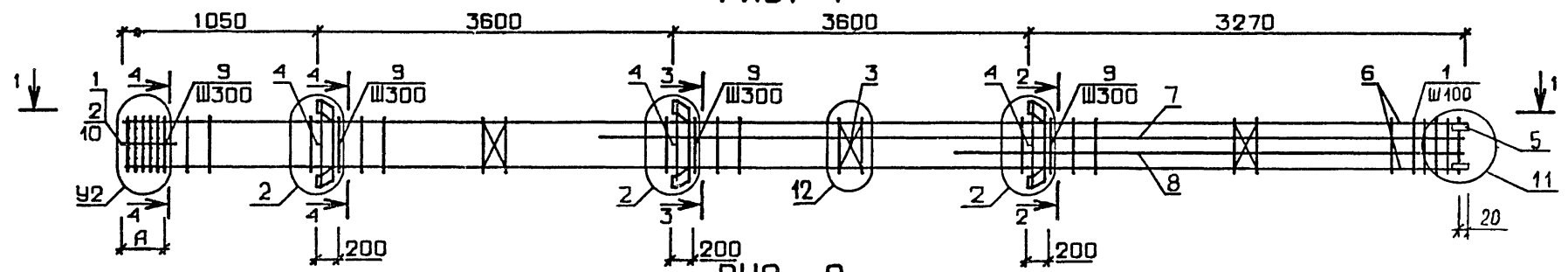

ОБОЗНАЧЕНИЕ	МАРКА	РИС.	А, мм	У2	МАССА, кг
I.020.I-3ПВ.2-4 20	КП-160	2	350	7	350,4
-01	КП-161	3	350	7	322,3
-02	КП-162	1	650	8	471,1
-03	КП-163	2	650	8	454,0
-04	КП-164	2	650	8	536,4
-05	КП-165	3	650	8	497,5
-06	КП-166	1	650	9	598,3
-07	КП-167	2	650	9	581,2
-08	КП-168	1	650	10	721,6
-09	КП-169	2	650	10	704,6

2-2

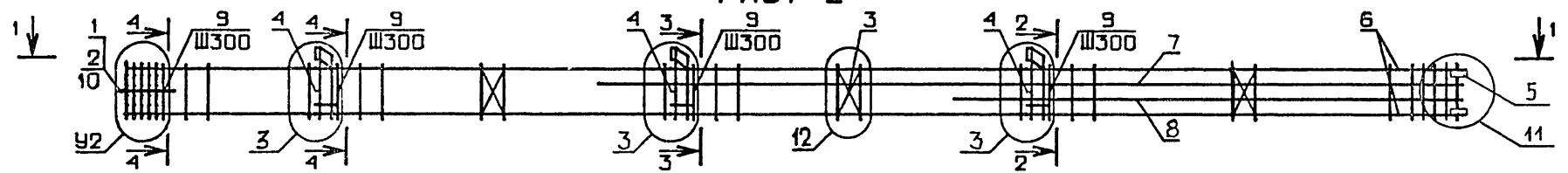
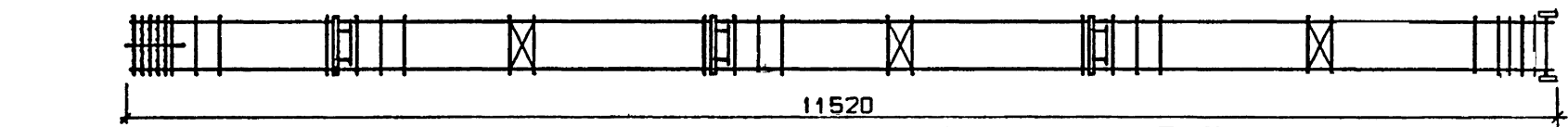
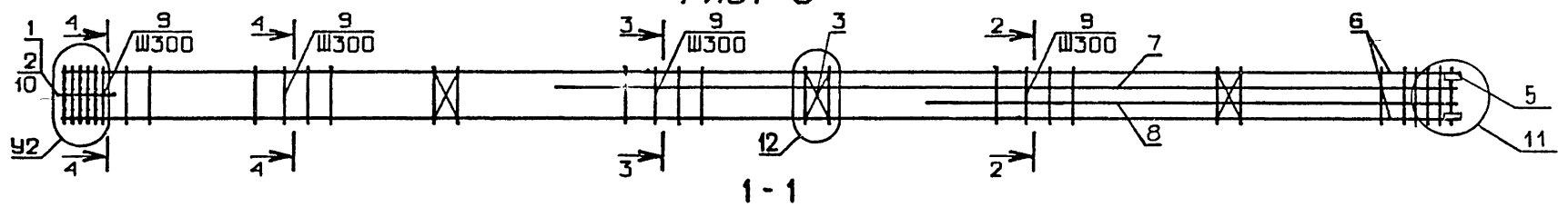
3-3

4-4

9153,1 61

1.020.1-3ПВ.2-4 20СБ			СТАДИЯ	МАССА	МАСШТАБ
КАРКАС ПРОСТРАНСТВЕННЫЙ КП-160 - КП-169. СБОРОЧНЫЙ ЧЕРТЕЖ			Р	СМ ТАБЛ	
			ЛИСТ	ЛИСТОВ /	
			ГОСГРАЖДАНСТРОЙ		
			КиевЗНИИЭП		

НАЧ ОТД	ШЕВЧЕНКО	
Н КОНТР	РЕБРОВ	
ГЛ СПЕЦ	НИЧИПОРЕНКО	
ПРС ВЕРИЛ	ЦИЧИПОРЕНКО	
РАЗРАБ	СКОРОБОГАТ	

ФОРМАТ	ЗОНА	ПОЗ	ОБОЗНАЧЕНИЕ	НАИМЕНОВАНИЕ	КОЛ	ПРИМЕЧАНИЕ
ДОКУМЕНТАЦИЯ						
A3			1.020.1-3ПВ.2-4 21СВ	СВОРОЧНЫЙ ЧЕРТЕЖ		
A3			1.020.1-3ПВ.2-4 00Д1	УЗЛЫ АРМАТУРНЫЕ		
A4			1.020.1-3ПВ.2-4 00ТО	ТЕХНИЧЕСКОЕ ОПИСАНИЕ		
СВОРОЧНЫЕ ЕДИНИЦЫ						
A4	1		1.020-1/83.2-15 09-01	СЕТКА КОСВ. АРМ. СКА-3	10	
A4	2		1.020-1/83.2-15 10-01	СКА-4	3	
A4	3		1.020-1/85.2-15 02	СЕТКА С-2	3	
A4	5		1.020.1-3ПВ.1-3 36	ИЗДЕЛИЕ ЗАКЛАДНОЕ МН-53	4	
ДЕТАЛИ						
ВЧ	6		40.013.11510	СТ. ОТД. ГОСТ 5781-82* Φ40 А-Ш L=11510	4	114КГ
ВЧ	7		40.013.11060	Φ40 А-Ш L=11060	4	109КГ
A4	8		1.020-1/83.2-15 08-05	СТЕРЖЕНЬ ОТДЕЛЬНЫЙ	35	
ВЧ	9		6.011.650	СТ. ОТД. ГОСТ 5781-82* Φ6 А-I L=650	4	0.14КГ
ПЕРЕМЕННЫЕ ДАННЫЕ						
ДЛЯ ИСПОЛНЕНИЙ:						
1.020.1-3ПВ.2-4 21 КП-170						
СВОРОЧНЫЕ ЕДИНИЦЫ						
A4	4		1.020-1/83.2-15 12	ИЗДЕЛИЕ ЗАКЛАДНОЕ МН-6	3	
1.020.1-3ПВ.2-4 21-01 КП-171						
СВОРОЧНЫЕ ЕДИНИЦЫ						
A4	4		1.020-1/83.2-15 11	ИЗДЕЛИЕ ЗАКЛАДНОЕ МН-5	3	
1.020.1-3ПВ.2-4 21-02 КП-172						
СВОРОЧНЫЕ ЕДИНИЦЫ						
1.020.1-3ПВ.2-4 21						
НАЧ ОТД	ШЕВЦЕНКО			СТАДИЯ	ЛИСТ	ЛИСТОВ
Н КС АТР	РЕБРОВ			Р	1	2
ГП СПЕЦ	НИЧИПОРЕНКО			ГОСГРАЖДАНСТРОИ		
ПРОВЕРИЛ	НИЧИПОРЕНКО			КиевЗНИИЭП		
ИЗРАБ	СКОРОВОГАТ			КП-170 - КП-173		

ФОРМАТ	ЗОНА	ПОЗ	ОБОЗНАЧЕНИЕ	НАИМЕНОВАНИЕ	КОЛ	ПРИМЕЧАНИЕ
A4	4		1.020-1/83.2-15 12-01	ИЗДЕЛИЕ ЗАКЛАДНОЕ МН-8	3	
1.020.1-3ПВ.2-4 21-03 КП-173						
СВОРОЧНЫЕ ЕДИНИЦЫ						
A4	4		1.020-1/83.2-15 11-01	ИЗДЕЛИЕ ЗАКЛАДНОЕ МН-7	3	
1.020.1-3ПВ.2-4 21						

62
9153/1

ФОРМАТ А 4

КиевЗНИИЭП 11.11.73

РИС. 1



РИС. 2



1-1

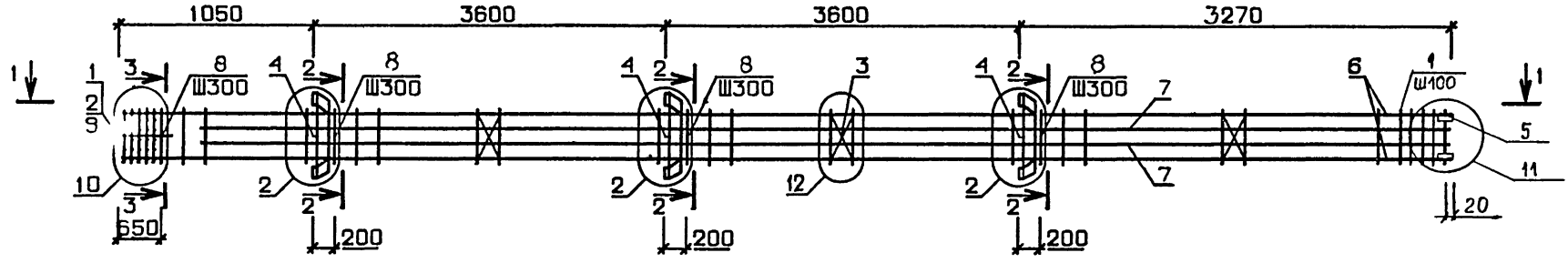
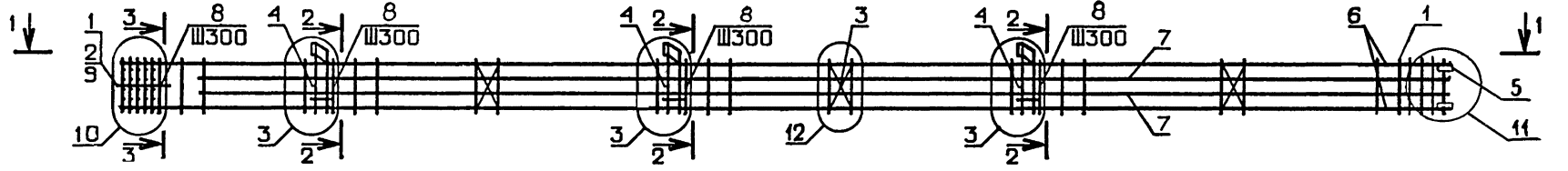
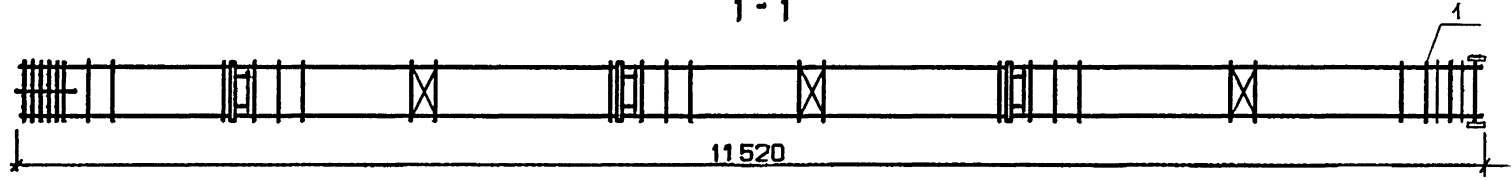

ОБОЗНАЧЕНИЕ	МАРКА	РИС.	МАССА, кг
1.020.1-3ПВ.2-4 2I	КП-170	1	1075,4
-01	КП-171	2	998,3
-02	КП-172	1	1029,5
-03	КП-173	2	1009,2

63

9153/1

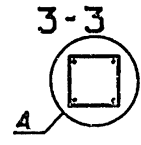
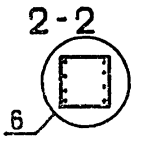

1.020.1-3ПВ.2-4 2I СБ			
КАРКАС ПРОСТРАНСТВЕННЫЙ КП-170 - КП-173. СБОРОЧНЫЙ ЧЕРТЕЖ			
НАЧ ОТД	ШЕВЧЕНКО		
И.КОНТР	РЕБРОВ		
ГЛ СПЕЦ	НИЧИПОРЕНКО		
ПРОВЕРИЛ	НИЧИПОРЕНКО		
РАЗРАБ	СКОРОБОГАТ		
СТАДИЯ	МАССА	МАСШТАБ	
Р	СМ ТАБЛ		
ЛИСТ		ЛИСТОВ 1	
ГОСГРАЖДАНСТРОИ			
КиевЗНИИЭП			

ФОРМАТ	ЗОНА	ПОЗ	ОБОЗНАЧЕНИЕ	НАИМЕНОВАНИЕ	КОЛ	ПРИМЕЧАНИЕ
				ДОКУМЕНТАЦИЯ		
A3			1.020.1-3ПВ.2-4 22 СБ	СВОРОЧНЫЙ ЧЕРТЕЖ		
A3			1.020.1-3ПВ.2-4 00Д1	УЗЛЫ АРМАТУРНЫЕ		
A4			1.020.1-3ПВ.2-4 00ТО	ТЕХНИЧЕСКОЕ ОПИСАНИЕ		
				СВОРОЧНЫЕ ЕДИНИЦЫ		
A4	3		1.020-1/83.2-15 02	СЕТКА С-2	1	
A4	5		1.020.1-3ПВ.1-3 36	ИЗДЕЛИЕ ЗАКЛАДНОЕ МН-53	4	
				ДЕТАЛИ		
ВЧ	8		6.011.650	СТ. ОТД. ГОСТ 5781-82* Ф6 А-І L=650	4	0.14КГ
			ПЕРЕМЕННЫЕ ДАННЫЕ	ДЛЯ ИСПОЛНЕНИЙ:		
				1.020.1-3ПВ.2-4 22 КП-174		
				СВОРОЧНЫЕ ЕДИНИЦЫ		
A4	1		1.020-1/83.2-15 09	СЕТКА КОСВ. АРМ. СКА-1	7	
A4	2		1.020-1/83.2-15 10	СКА-2	3	
A4	4		1.020-1/83.2-15 11	ИЗДЕЛИЕ ЗАКЛАДНОЕ МН-5	1	
				ДЕТАЛИ		
ВЧ	6		20.013.4910	СТ. ОТД. ГОСТ 5781-82* Ф20 А-Ш L=4910	4	12.1КГ
A4	7		1.020-1/83.2-15 08-03	СТЕРЖЕНЬ ОТДЕЛЬНЫЙ	14	
				1.020.1-3ПВ.2-4 22-01 КП-175		
				СВОРОЧНЫЕ ЕДИНИЦЫ		
A4	1		1.020-1/83.2-15 09	СЕТКА КОСВ. АРМ. СКА-1	7	
A4	2		1.020-1/83.2-15 10	СКА-2	3	
A4	4		1.020-1/83.2-15 11-01	ИЗДЕЛИЕ ЗАКЛАДНОЕ МН-7	1	
				ДЕТАЛИ		

1.020.1-3ПВ.2-4 22

ИЧ ОТД	ШЕБЧЕНКО	<i>Ш</i>
И КОНТР	ДЕБООБ	<i>Д</i>
И СПЕЦ	ИИЧИПОДЕНКО	<i>ИИ</i>
И ПРОВЕРИЛ	ИИЧИПОДЕНКО	<i>ИИ</i>
И АЗРАБ	СКОРОБОГАТ	<i>СК</i>

КАРКАС ПРОСТРАНСТВЕННЫЙ
КП-І74 - КП-І9І

СТАДИЯ	ЛИСТ	ЛИСТОВ
Р	1	6
ГОСГРАЖДАНСТРОЙ КиевЗНИИЭП		

ФОРМАТ А 4

ФОРМАТ	ЗОНА	ПОЗ	ОБОЗНАЧЕНИЕ	НАИМЕНОВАНИЕ	КОЛ	ПРИМЕЧАНИЕ
				СТ. ОТД. ГОСТ 5781-82* Ф20 А-Ш L=4910	4	12.1КГ
				СТЕРЖЕНЬ ОТДЕЛЬНЫЙ	14	
				1.020.1-3ПВ.2-4 22-02 КП-176		
				СВОРОЧНЫЕ ЕДИНИЦЫ		
				СЕТКА КОСВ. АРМ. СКА-1	7	
				СКА-2	3	
				ДЕТАЛИ		
				СТ. ОТД. ГОСТ 5781-82* Ф20 А-Ш L=4910	4	12.1КГ
				СТЕРЖЕНЬ ОТДЕЛЬНЫЙ	14	
				1.020.1-3ПВ.2-4 22-03 КП-177		
				СВОРОЧНЫЕ ЕДИНИЦЫ		
				СЕТКА КОСВ. АРМ. СКА-3	7	
				СКА-4	3	
				ИЗДЕЛИЕ ЗАКЛАДНОЕ МН-6	1	
				ДЕТАЛИ		
				СТ. ОТД. ГОСТ 5781-82* Ф20 А-Ш L=4910	4	12.1КГ
				СТЕРЖЕНЬ ОТДЕЛЬНЫЙ	14	
				1.020.1-3ПВ.2-4 22-04 КП-178		
				СВОРОЧНЫЕ ЕДИНИЦЫ		
				СЕТКА КОСВ. АРМ. СКА-3	7	
				СКА-4	3	
				ИЗДЕЛИЕ ЗАКЛАДНОЕ МН-5	1	
				ДЕТАЛИ		
				СТ. ОТД. ГОСТ 5781-82* Ф20 А-Ш L=4910	4	12.1КГ
				СТЕРЖЕНЬ ОТДЕЛЬНЫЙ	14	
				1.020.1-3ПВ.2-4 22		

ИНВ № ПОДЛ

ПОДПИСЬ И ДАТА

ВЗАМ ИНВ №

ШЕЙНИЧ
ОПЕРАТОР
ЭПВЦ
КиевЗНИИЭП

ВЧ 6
А4 7
А4 1
А4 2
ВЧ 6
А3 7
А4 1
А4 2
А4 4
ВЧ 6
А4 7
А4 1
А4 2
А4 4
ВЧ 6
А4 7
А4 1
А4 2
А4 4
ВЧ 6
А4 7

ФОРМАТ
ЗОНА
ПОЗ

ВЧ 6
А4 7

А4 1
А4 2

ВЧ 6
А3 7

А4 1
А4 2
А4 4

ВЧ 6
А4 7

А4 1
А4 2
А4 4

ВЧ 6
А4 7

А4 1
А4 2
А4 4

ВЧ 6
А4 7

ВЧ 6
А4 7

ВЧ 6
А4 7

1.020.1-3ПВ.2-4 22

ЛИСТ

2

ФОРМАТ А 4

ФОРМАТ	ЗОНА	ПОЗ	ОБОЗНАЧЕНИЕ	НАИМЕНОВАНИЕ	КОЛ	ПРИМЕЧАНИЕ	ИНВ №ПОДП	ПОДПИСЬ И ДАТА	ВЗАИМНВ №
				1.020.1-3ПВ.2-4 22-05 КП-179					
СВОРОЧНЫЕ ЕДИНИЦЫ									
A4	1	1.020-1/83.2-15 09-01	7	СЕТКА КОСВ. АРМ.					
A4	2	1.020-1/83.2-15 10-01	3	СКА-3					
A4	4	1.020-1/83.2-15 12-01	1	СКА-4					
ИЗДЕЛИЕ ЗАКЛАДНОЕ МН-8									
ДЕТАЛИ									
БЧ	6	20.013.4910	4	СТ. ОТД. ГОСТ 5781-82*		12.1КГ			
A4	7	1.020-1/83.2-15 08-03	14	Φ20 А-Ш L=4910					
СТЕРЖЕНЬ ОТДЕЛЬНЫЙ									
1.020.1-3ПВ.2-4 22-06 КП-180									
СВОРОЧНЫЕ ЕДИНИЦЫ									
A4	1	1.020-1/83.2-15 09-01	7	СЕТКА КОСВ. АРМ.					
A4	2	1.020-1/83.2-15 10-01	3	СКА-3					
A4	4	1.020-1/83.2-15 11-01	1	СКА-4					
ИЗДЕЛИЕ ЗАКЛАДНОЕ МН-7									
ДЕТАЛИ									
БЧ	6	20.013.4910	4	СТ. ОТД. ГОСТ 5781-82*		12.1КГ			
A4	7	1.020-1/83.2-15 08-03	14	Φ20 А-Ш L=4910					
СТЕРЖЕНЬ ОТДЕЛЬНЫЙ									
1.020.1-3ПВ.2-4 22-07 КП-181									
СВОРОЧНЫЕ ЕДИНИЦЫ									
A4	1	1.020-1/83.2-15 09-01	7	СЕТКА КОСВ. АРМ.					
A4	2	1.020-1/83.2-15 10-01	3	СКА-3					
СКА-4									
ДЕТАЛИ									
БЧ	6	20.013.4910	4	СТ. ОТД. ГОСТ 5781-82*		12.1КГ			
A4	7	1.020-1/83.2-15 08-03	14	Φ20 А-Ш L=4910					
СТЕРЖЕНЬ ОТДЕЛЬНЫЙ									
1.020.1-3ПВ.2-4 22-08 КП-182									
СВОРОЧНЫЕ ЕДИНИЦЫ									
1.020.1-3ПВ.2-4 22						ЛИСТ			
						3			

ФОРМАТ	ЗОНА	ПОЗ	ОБОЗНАЧЕНИЕ	НАИМЕНОВАНИЕ	КОЛ	ПРИМЕЧАНИЕ	ИНВ №ПОДП	ПОДПИСЬ И ДАТА	ВЗАИМНВ №
				1.020-1/83.2-15 09-01					
				1.020-1/83.2-15 10-01					
				1.020-1/83.2-15 12					
ИЗДЕЛИЕ ЗАКЛАДНОЕ МН-6									
ДЕТАЛИ									
БЧ	6	32.013.4910	4	СТ. ОТД. ГОСТ 5781-82*		31.0КГ			
A4	7	1.020-1/83.2-15 08-04	13	Φ32 А-Ш L=4910					
СТЕРЖЕНЬ ОТДЕЛЬНЫЙ									
1.020.1-3ПВ.2-4 22-09 КП-183									
СВОРОЧНЫЕ ЕДИНИЦЫ									
A4	1	1.020-1/83.2-15 09-01	8	СЕТКА КОСВ. АРМ.					
A4	2	1.020-1/83.2-15 10-01	3	СКА-3					
A4	4	1.020-1/83.2-15 11	1	СКА-4					
ИЗДЕЛИЕ ЗАКЛАДНОЕ МН-5									
ДЕТАЛИ									
БЧ	6	32.013.4910	4	СТ. ОТД. ГОСТ 5781-82*		31.0КГ			
A4	7	1.020-1/83.2-15 08-04	13	Φ32 А-Ш L=4910					
СТЕРЖЕНЬ ОТДЕЛЬНЫЙ									
1.020.1-3ПВ.2-4 22-10 КП-184									
СВОРОЧНЫЕ ЕДИНИЦЫ									
A4	1	1.020-1/83.2-15 09-01	8	СЕТКА КОСВ. АРМ.					
A4	2	1.020-1/83.2-15 10-01	3	СКА-3					
A4	4	1.020-1/83.2-15 12-01	1	СКА-4					
ИЗДЕЛИЕ ЗАКЛАДНОЕ МН-8									
ДЕТАЛИ									
БЧ	6	32.013.4910	4	СТ. ОТД. ГОСТ 5781-82*		31.0КГ			
A4	7	1.020-1/83.2-15 08-04	13	Φ32 А-Ш L=4910					
СТЕРЖЕНЬ ОТДЕЛЬНЫЙ									
1.020.1-3ПВ.2-4 22-11 КП-185									
СВОРОЧНЫЕ ЕДИНИЦЫ									
A4	1	1.020-1/83.2-15 09-01	8	СЕТКА КОСВ. АРМ.					
A4	2	1.020-1/83.2-15 10-01	3	СКА-3					
A4	4	1.020-1/83.2-15 11-01	1	СКА-4					
ИЗДЕЛИЕ ЗАКЛАДНОЕ МН-7									
1.020.1-3ПВ.2-4 22						ЛИСТ			
						4			

ФОРМАТ	ЗОНА	ПОЗ	ОБОЗНАЧЕНИЕ	НАИМЕНОВАНИЕ	КОЛ	ПРИМЕЧАНИЕ
				ДЕТАЛИ		
ВЧ	6		32.013.4910	СТ. ОТД. ГОСТ 5781-82* Ф32 А-Ш L=4910	4	31.0КГ
А4	7		1.020-1/83.2-15 08-04	СТЕРЖЕНЬ ОТДЕЛЬНЫЙ	13	
				1.020.1-3ПВ.2-4 22-12 КП-186		
				СВОРОЧНЫЕ ЕДИНИЦЫ		
А4	1		1.020-1/83.2-15 09-01	СЕТКА КОСВ. АРМ. СКА-3	8	
А4	2		1.020-1/83.2-15 10-01	СКА-4	3	
				ДЕТАЛИ		
ВЧ	6		32.013.4910	СТ. ОТД. ГОСТ 5781-82* Ф32 А-Ш L=4910	4	31.0КГ
А4	7		1.020-1/83.2-15 08-04	СТЕРЖЕНЬ ОТДЕЛЬНЫЙ	13	
				1.020.1-3ПВ.2-4 22-13 КП-187		
				СВОРОЧНЫЕ ЕДИНИЦЫ		
А4	1		1.020-1/83.2-15 09-01	СЕТКА КОСВ. АРМ. СКА-3	10	
А4	2		1.020-1/83.2-15 10-01	СКА-4	3	
А4	4		1.020-1/83.2-15 12	ИЗДЕЛИЕ ЗАКЛАДНОЕ МН-6	1	
				ДЕТАЛИ		
ВЧ	6		40.013.4910	СТ. ОТД. ГОСТ 5781-82* Ф40 А-Ш L=4910	4	48.5КГ
А4	7		1.020-1/83.2-15 08-05	СТЕРЖЕНЬ ОТДЕЛЬНЫЙ	13	
				1.020.1-3ПВ.2-4 22-14 КП-188		
				СВОРОЧНЫЕ ЕДИНИЦЫ		
А4	1		1.020-1/83.2-15 09-01	СЕТКА КОСВ. АРМ. СКА-3	10	
А4	2		1.020-1/83.2-15 10-01	СКА-4	3	
А4	4		1.020-1/83.2-15 11	ИЗДЕЛИЕ ЗАКЛАДНОЕ МН-5	1	
				ДЕТАЛИ		
ВЧ	6		40.013.4910	СТ. ОТД. ГОСТ 5781-82* Ф40 А-Ш L=4910	4	48.5КГ
А4	7		1.020-1/83.2-15 08-05	СТЕРЖЕНЬ ОТДЕЛЬНЫЙ	13	

1.020.1-3ПВ.2-4 22

ЛИСТ
5

ФОРМАТ	ЗОНА	ПОЗ	ОБОЗНАЧЕНИЕ	НАИМЕНОВАНИЕ	КОЛ	ПРИМЕЧАНИЕ
				1.020.1-3ПВ.2-4 22-15 КП-189		
				СВОРОЧНЫЕ ЕДИНИЦЫ		
А4	1		1.020-1/83.2-15 09-01	СЕТКА КОСВ. АРМ. СКА-3	10	
А4	2		1.020-1/83.2-15 10-01	СКА-4	3	
А4	4		1.020-1/83.2-15 12-01	ИЗДЕЛИЕ ЗАКЛАДНОЕ МН-8	1	
				ДЕТАЛИ		
ВЧ	6		40.013.4910	СТ. ОТД. ГОСТ 5781-82* Ф40 А-Ш L=4910	4	48.5КГ
А4	7		1.020-1/83.2-15 08-05	СТЕРЖЕНЬ ОТДЕЛЬНЫЙ	13	
				1.020.1-3ПВ.2-4 22-16 КП-190		
				СВОРОЧНЫЕ ЕДИНИЦЫ		
А4	1		1.020-1/83.2-15 09-01	СЕТКА КОСВ. АРМ. СКА-3	10	
А4	2		1.020-1/83.2-15 10-01	СКА-4	3	
А4	4		1.020-1/83.2-15 11-01	ИЗДЕЛИЕ ЗАКЛАДНОЕ МН-7	1	
				ДЕТАЛИ		
ВЧ	6		40.013.4910	СТ. ОТД. ГОСТ 5781-82* Ф40 А-Ш L=4910	4	48.5КГ
А4	7		1.020-1/83.2-15 08-05	СТЕРЖЕНЬ ОТДЕЛЬНЫЙ	13	
				1.020.1-3ПВ.2-4 22-17 КП-191		
				СВОРОЧНЫЕ ЕДИНИЦЫ		
А4	1		1.020-1/83.2-15 09-01	СЕТКА КОСВ. АРМ. СКА-3	10	
А4	2		1.020-1/83.2-15 10-01	СКА-4	3	
				ДЕТАЛИ		
ВЧ	6		40.013.4910	СТ. ОТД. ГОСТ 5781-82* Ф40 А-Ш L=4910	4	48.5КГ
А4	7		1.020-1/83.2-15 08-05	СТЕРЖЕНЬ ОТДЕЛЬНЫЙ	13	

1.020.1-3ПВ.2-4 22

66
9152,1

ЛИСТ
6

ОБОЗНАЧЕНИЕ	МАРКА	РИС.	А, мм	У2	МАССА, кг
I.020.I-3ПВ.2-4 22	КП-I74	2	350	7	86,5
-0I	КП-I75	2	350	7	90,1
-02	КП-I76	3	350	7	77,1
-03	КП-I77	I	350	7	103,0
-04	КП-I78	2	350	7	97,3
-05	КП-I79	I	350	7	107,7
-06	КП-I80	2	350	7	100,9
-07	КП-I81	3	350	7	87,9
-08	КП-I82	I	650	8	184,9
-09	КП-I83	2	650	8	179,3
-10	КП-I84	I	650	8	189,6
-11	КП-I85	2	650	8	182,9
-12	КП-I86	3	650	8	169,9
-13	КП-I87	I	650	10	266,0
-14	КП-I88	2	650	10	260,3
-15	КП-I89	I	650	10	270,7
-16	КП-I90	2	650	10	263,9
-17	КП-I91	3	650	10	250,9

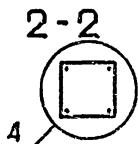
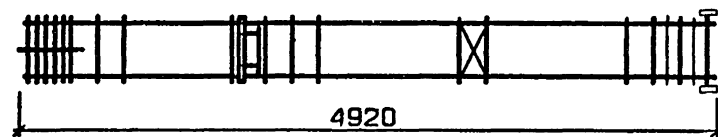
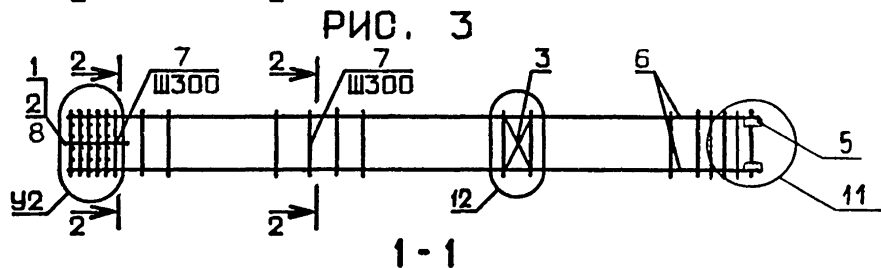
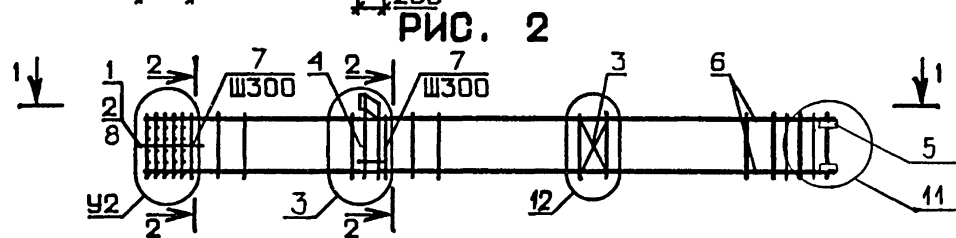
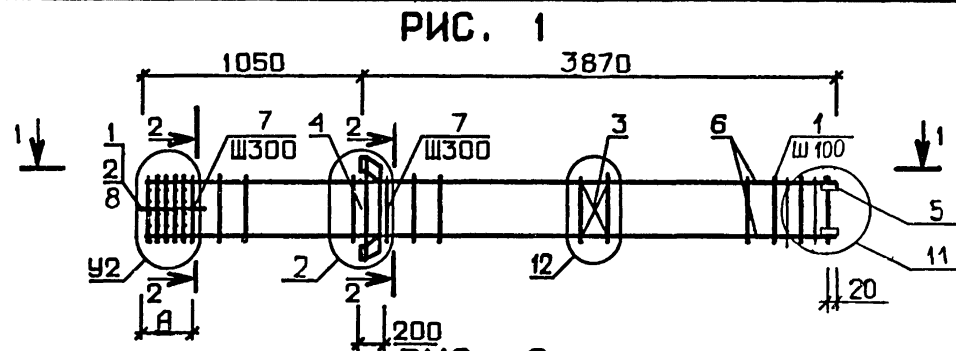

67
9153/1

				1.020.1-3ПВ.2-4 22СБ		
				КАРКАС ПРОСТРАНСТВЕННЫЙ КП-I74 - КП-I91. СБОРОЧНЫЙ ЧЕРТЕЖ		
		СТАДИЯ	МАССА	МАСШТАБ		
		Р	СМ ТАБЛ			
		ЛИСТ	ЛИСТОВ 1			
				ГОСГРАЖДАНСТРОИ КиевЗНИИЭП		
НАЧ ОД	ШЕВЧЕНКО					
И КОНТР	РЕБРОВ					
ГЛ СПЕЦ	ИЧИПОРЕНКО					
ПРОВЕРИЛ	ИЧИПОРЕНКО					
РАЗРАБ	СКОРОБОГАТ					

ФОРМАТ	ЗОНА	ПОЗ	ОБОЗНАЧЕНИЕ	НАИМЕНОВАНИЕ	КОЛ	ПРИМЕЧАНИЕ
				ДОКУМЕНТАЦИЯ		
A3			1.020.1-3ПВ.2-4 23СВ	СВОРОЧНЫЙ ЧЕРТЕЖ		
A3			1.020.1-3ПВ.2-4 00Д1	УЗЛЫ АРМАТУРНЫЕ		
A4			1.020.1-3ПВ.2-4 00ТО	ТЕХНИЧЕСКОЕ ОПИСАНИЕ		
				СВОРОЧНЫЕ ЕДИНИЦЫ		
A4	1		1.020-1/83.2-15 09-01	СЕТКА КОСВ. АРМ.	10	
A4	2		1.020-1/83.2-15 10-01	СКА-3	3	
A4	3		1.020-1/83.2-15 02	СКА-4	1	
A4	5		1.020.1-3ПВ.1-3 35	СЕТКА С-2	4	
				ИЗДЕЛИЕ ЗАКЛАДНОЕ МН-53		
				ДЕТАЛИ		
ВЧ	6		40.013.4910	СТ. ОТД. ГОСТ 5781-82*	4	48.5КГ
A4	8		1.020-1/83.2-15 08-05	Φ40 А-Ш L=4910	13	
				СТЕРЖЕНЬ ОТДЕЛЬНЫЙ		
ВЧ	9		6.011.650	СТ. ОТД. ГОСТ 5781-82*	4	0.14КГ
				Φ6 А-I L=650		
			ПЕРЕМЕННЫЕ ДАННЫЕ	ДЛЯ ИСПОЛНЕНИЙ:		
				1.020.1-3ПВ.2-4 23		
				КП-192		
				СВОРОЧНЫЕ ЕДИНИЦЫ		
A4	4		1.020-1/83.2-15 12-01	ИЗДЕЛИЕ ЗАКЛАДНОЕ МН-8	1	
				ДЕТАЛИ		
ВЧ	7		32.013.4460	СТ. ОТД. ГОСТ 5781-82*	4	28.2КГ
				Φ32 А-Ш L=4460		
				1.020.1-3ПВ.2-4 23-01		
				КП-193		
				СВОРОЧНЫЕ ЕДИНИЦЫ		
A4	4		1.020-1/83.2-15 11-01	ИЗДЕЛИЕ ЗАКЛАДНОЕ МН-7	1	
				ДЕТАЛИ		
			1.020.1-3ПВ.2-4 23			
НАЧ ОТД	ШЕВЧЕНКО		СТАДИЯ	ЛИСТ	ЛИСТОВ	
Н КОНТР	ДЕБРОВ			1	3	
ГЛ СПЕЦ	НИЧИПОРЕНКО		КАРКАС ПРОСТРАНСТВЕННЫЙ			
ПРОВЕРИЛ	НИЧИПОРЕНКО		КП-192 - КП-198			
РАЗРАБ	СКОРОБОГАТ		ГОСГРАЖДАНСТРОЙ			
			КиевЗНИИЭП			

ФОРМАТ	ЗОНА	ПОЗ	ОБОЗНАЧЕНИЕ	НАИМЕНОВАНИЕ	КОЛ	ПРИМЕЧАНИЕ
ВЧ	7		32.013.4460	СТ. ОТД. ГОСТ 5781-82*	4	28.2КГ
				Φ32 А-Ш L=4460		
				1.020.1-3ПВ.2-4 23-02		
				КП-194		
				СВОРОЧНЫЕ ЕДИНИЦЫ		
A4	4		1.020-1/83.2-15 12	ИЗДЕЛИЕ ЗАКЛАДНОЕ МН-6	1	
				ДЕТАЛИ		
ВЧ	7		40.013.4460	СТ. ОТД. ГОСТ 5781-82*	4	44.0КГ
				Φ40 А-Ш L=4460		
				1.020.1-3ПВ.2-4 23-03		
				КП-195		
				СВОРОЧНЫЕ ЕДИНИЦЫ		
A4	4		1.020-1/83.2-15 11	ИЗДЕЛИЕ ЗАКЛАДНОЕ МН-5	1	
				ДЕТАЛИ		
ВЧ	7		40.013.4460	СТ. ОТД. ГОСТ 5781-82*	4	44.0КГ
				Φ40 А-Ш L=4460		
				1.020.1-3ПВ.2-4 23-04		
				КП-196		
				СВОРОЧНЫЕ ЕДИНИЦЫ		
A4	4		1.020-1/83.2-15 12-01	ИЗДЕЛИЕ ЗАКЛАДНОЕ МН-8	1	
				ДЕТАЛИ		
ВЧ	7		40.013.4460	СТ. ОТД. ГОСТ 5781-82*	4	44.0КГ
				Φ40 А-Ш L=4460		
				1.020.1-3ПВ.2-4 23-05		
				КП-197		
				СВОРОЧНЫЕ ЕДИНИЦЫ		
A4	4		1.020-1/83.2-15 11-01	ИЗДЕЛИЕ ЗАКЛАДНОЕ МН-7	1	
				ДЕТАЛИ		
ВЧ	7		40.013.4460	СТ. ОТД. ГОСТ 5781-82*	4	44.0КГ
				Φ40 А-Ш L=4460		
			1.020.1-3ПВ.2-4 23			

Киев ЗНИИЭП		ТЛП	КОРТ	ФОРМАТ	ЗОНА	ПОЗ	ОБОЗНАЧЕНИЕ	НАИМЕНОВАНИЕ	КОЛ	ПРИМЕЧАНИЕ
М. Мельничук		БЧ	7				40.013.4460	1.020.1-3ПВ.2-4 23-06 КП-198 ДЕТАЛИ СТ. ОТД. ГОСТ 5781-82* Φ40 А-Ш L=4460	4	44.0КГ
								1.020.1-3ПВ.2-4 23	ЛИСТ	3

ФОРМАТ А4

Киев ЗНИИЭП		ТЛП	КОРТ	ФОРМАТ	ЗОНА	ПОЗ	ОБОЗНАЧЕНИЕ	НАИМЕНОВАНИЕ	КОЛ	ПРИМЕЧАНИЕ
ЭПВЦ		ОПЕРАТОР	ТЛП	КОРТ						
ИНВ №ПОДЛ	ПОДПИСЬ И ДАТА	ВЗАМ ИНВ №								
								9153/1	ЛИСТ	69

ФОРМАТ А4

ОБОЗНАЧЕНИЕ	МАРКА	РИС.	МАССА, КГ
1.020.1-3ПВ.2-4 23	КП-192	1	383,3
-01	КП-193	2	376,5
-02	КП-194	1	442,0
-03	КП-195	2	436,4
-04	КП-196	1	446,7
-05	КП-197	2	439,9
-06	КП-198	3	427,0

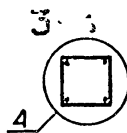
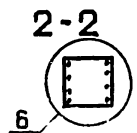
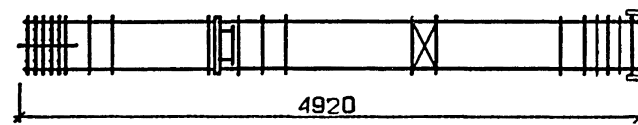
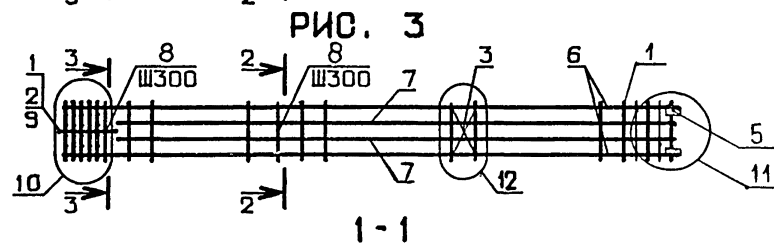
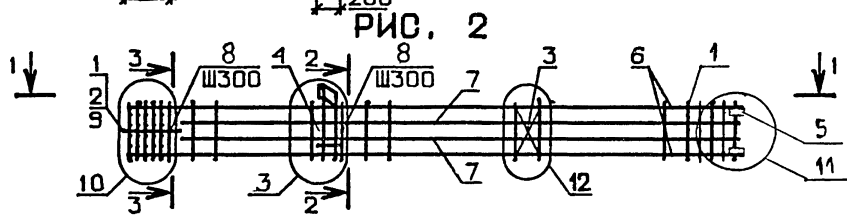
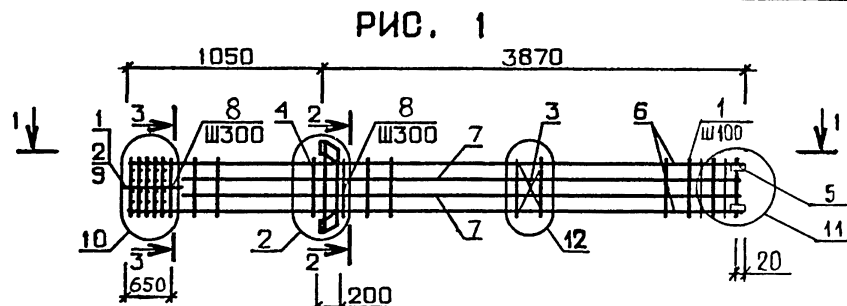

70
9153/1

1.020.1-3ПВ.2-4 23СБ				
КАРКАС ПРОСТРАНСТВЕННЫЙ КП-192 - КП-198. СБОРОЧНЫЙ ЧЕРТЕЖ		СТАДИЯ	МАССА	МАСШТАБ
		Р	СМ ТАБЛ	
НАЧ ОТД	ШЕВЧЕНКО	ЛИСТ	ЛИСТОВ 1	
И КОНТР	ДЕБРОВ	ГОСГРАЖДАНСТРОЙ		
ГЛ СПЕЦ	НИЧИПОРЕНКО	КиевЗНИИЭП		
ПРОВЕРИЛ	НИЧИПОРЕНКО			
РАЗРАБ	СКОРОБОГАТ			

ФОРМАТ	ЗОНА	ПОЗ	ОБОЗНАЧЕНИЕ	НАИМЕНОВАНИЕ	КОП	ПРИМЕЧАНИЕ
A3			1.020.1-3ПВ.2-4 24СВ	ДОКУМЕНТАЦИЯ		
A3			1.020.1-3ПВ.2-4 00Д1	СБОРОЧНЫЙ ЧЕРТЕЖ		
A4			1.020.1-3ПВ.2-4 00ТО	УЗЛЫ АРМАТУРНЫЕ		
				ТЕХНИЧЕСКОЕ ОПИСАНИЕ		
				СВОРОЧНЫЕ ЕДИНИЦЫ		
A4	3		1.020-1/83.2-15 02	СЕТКА С-2	2	
A4	5		1.020.1-3ПВ.1-3 36	ИЗДЕЛИЕ ЗАКЛАДНОЕ МН-53	4	
				ДЕТАЛИ		
ВЧ	8		6.011.650	СТ. ОТД. ГОСТ 5781-82* Ф6 А-I L=650	4	0.14КГ
			ПЕРЕМЕННЫЕ ДАННЫЕ	ДЛЯ ИСПОЛНЕНИЙ:		
				1.020.1-3ПВ.2-4 24 КП-199		
				СВОРОЧНЫЕ ЕДИНИЦЫ		
A4	1		1.020-1/83.2-15 09	СЕТКА КОСВ. АРМ. СКА-1	7	
A4	2		1.020-1/83.2-15 10	СКА-2	3	
A4	4		1.020-1/83.2-15 12	ИЗДЕЛИЕ ЗАКЛАДНОЕ МН-6	2	
				ДЕТАЛИ		
ВЧ	6		20.013.9110	СТ. ОТД. ГОСТ 5781-82* Ф20 А-Ш L=9110	4	22.5КГ
A4	7		1.020-1/83.2-15 08-03	СТЕРЖЕНЬ ОТДЕЛЬНЫЙ	28	
				1.020.1-3ПВ.2-4 24-01 КП-200		
				СВОРОЧНЫЕ ЕДИНИЦЫ		
A4	1		1.020-1/83.2-15 09	СЕТКА КОСВ. АРМ. СКА-1	7	
A4	2		1.020-1/83.2-15 10	СКА-2	3	
A4	4		1.020-1/83.2-15 11	ИЗДЕЛИЕ ЗАКЛАДНОЕ МН-5	2	
				ДЕТАЛИ		
			1.020.1-3ПВ.2-4 24			
НАЧ ОУД	ШЕВЧЕНКО			СТАДИЯ	ЛИСТ	ЛИСТОВ
Н КОНТР	РЕБРОВ		КАРКАС ПРОСТРАНСТВЕННЫЙ	Р	1	5
ГЛ СПЕЦ	ЦИЧИПОРЕНКО		КП-199 - КП-210	ГОСГРАЖДАНСТРОЙ		
ПРОВЕРИЛ	ЦИЧИПОРЕНКО			КиевЗНИИЭП		
РАЗРАБ	СКОРОБОГАТ					

ФОРМАТ	ЗОНА	ПОЗ	ОБОЗНАЧЕНИЕ	НАИМЕНОВАНИЕ	КОП	ПРИМЕЧАНИЕ
ВЧ	6		20.013.9110	СТ. ОТД. ГОСТ 5781-82* Ф20 А-Ш L=9110	4	22.5КГ
A4	7		1.020-1/83.2-15 08-03	СТЕРЖЕНЬ ОТДЕЛЬНЫЙ	28	
				1.020.1-3ПВ.2-4 24-02 КП-201		
				СВОРОЧНЫЕ ЕДИНИЦЫ		
A4	1		1.020-1/83.2-15 09	СЕТКА КОСВ. АРМ. СКА-1	7	
A4	2		1.020-1/83.2-15 10	СКА-2	3	
				ДЕТАЛИ		
ВЧ	6		20.013.9110	СТ. ОТД. ГОСТ 5781-82* Ф20 А-Ш L=9110	4	22.5КГ
A4	7		1.020-1/83.2-15 08-03	СТЕРЖЕНЬ ОТДЕЛЬНЫЙ	28	
				1.020.1-3ПВ.2-4 24-03 КП-202		
				СВОРОЧНЫЕ ЕДИНИЦЫ		
A4	1		1.020-1/83.2-15 09-01	СЕТКА КОСВ. АРМ. СКА-3	7	
A4	2		1.020-1/83.2-15 10-01	СКА-4	3	
A4	4		1.020-1/83.2-15 11-01	ИЗДЕЛИЕ ЗАКЛАДНОЕ МН-7	2	
				ДЕТАЛИ		
ВЧ	6		20.013.9110	СТ. ОТД. ГОСТ 5781-82* Ф20 А-Ш L=9110	4	22.5КГ
A4	7		1.020-1/83.2-15 08-03	СТЕРЖЕНЬ ОТДЕЛЬНЫЙ	28	
				1.020.1-3ПВ.2-4 24-04 КП-203		
				СВОРОЧНЫЕ ЕДИНИЦЫ		
A4	1		1.020-1/83.2-15 09-01	СЕТКА КОСВ. АРМ. СКА-3	7	
A4	2		1.020-1/83.2-15 10-01	СКА-4	3	
				ДЕТАЛИ		
ВЧ	6		20.013.9110	СТ. ОТД. ГОСТ 5781-82* Ф20 А-Ш L=9110	4	22.5КГ
A4	7		1.020-1/83.2-15 08-03	СТЕРЖЕНЬ ОТДЕЛЬНЫЙ	28	
				1.020.1-3ПВ.2-4 24		
ИВ № ПОДП				1.020.1-3ПВ.2-4 24		лист 2

Киев ЗНИИЭП	ФОРМАТ	ЗОНА	ПОЗ	ОБОЗНАЧЕНИЕ	НАИМЕНОВАНИЕ	КОЛ	ПРИМЕЧАНИЕ	ЛИСТ
					1.020.1-3ПВ.2-4 24-05 КП-204			
					СВОРОЧНЫЕ ЕДИНИЦЫ			
A4	1			1.020-1/83.2-15 09-01	СЕТКА КОСВ. АРМ. СКА-3	7		
A4	2			1.020-1/83.2-15 10-01	СКА-4	3		
A4	4			1.020-1/83.2-15 12-01	ИЗДЕЛИЕ ЗАКЛАДНОЕ МН-8	2		
					ДЕТАЛИ			
ВЧ	6			20.013.9110	СТ. ОТД. ГОСТ 5781-82* Φ20 А-Ш L=9110	4	22.5КГ	
A4	7			1.020-1/83.2-15 08-03	СТЕРЖЕНЬ ОТДЕЛЬНЫЙ	28		
					1.020.1-3ПВ.2-4 24-06 КП-205			
					СВОРОЧНЫЕ ЕДИНИЦЫ			
A4	1			1.020-1/83.2-15 09-01	СЕТКА КОСВ. АРМ. СКА-3	7		
A4	2			1.020-1/83.2-15 10-01	СКА-4	3		
A4	4			1.020-1/83.2-15 11-01	ИЗДЕЛИЕ ЗАКЛАДНОЕ МН-7	2		
					ДЕТАЛИ			
ВЧ	6			22.013.9110	СТ. ОТД. ГОСТ 5781-82* Φ22 А-Ш L=9110	4	24.2КГ	
A4	7			1.020-1/83.2-15 08-03	СТЕРЖЕНЬ ОТДЕЛЬНЫЙ	28		
					1.020.1-3ПВ.2-4 24-07 КП-206			
					СВОРОЧНЫЕ ЕДИНИЦЫ			
A4	1			1.020-1/83.2-15 09-01	СЕТКА КОСВ. АРМ. СКА-3	7		
A4	2			1.020-1/83.2-15 10-01	СКА-4	3		
					ДЕТАЛИ			
ВЧ	6			22.013.9110	СТ. ОТД. ГОСТ 5781-82* Φ22 А-Ш L=9110	4	24.2КГ	
A4	7			1.020-1/83.2-15 08-03	СТЕРЖЕНЬ ОТДЕЛЬНЫЙ	28		
					1.020.1-3ПВ.2-4 24-08 КП-207			
					СВОРОЧНЫЕ ЕДИНИЦЫ			
1.020.1-3ПВ.2-4 24								3

Киев ЗНИИЭП	ФОРМАТ	ЗОНА	ПОЗ	ОБОЗНАЧЕНИЕ	НАИМЕНОВАНИЕ	КОЛ	ПРИМЕЧАНИЕ	ЛИСТ
					1.020-1/83.2-15 09-01			
					СКА-3	7		
					СКА-4	3		
					ИЗДЕЛИЕ ЗАКЛАДНОЕ МН-8	2		
					ДЕТАЛИ			
ВЧ	6			25.013.9110	СТ. ОТД. ГОСТ 5781-82* Φ25 А-Ш L=9110	4	35.1КГ	
A4	7			1.020-1/83.2-15 08-04	СТЕРЖЕНЬ ОТДЕЛЬНЫЙ	28		
					1.020.1-3ПВ.2-4 24-09 КП-208			
					СВОРОЧНЫЕ ЕДИНИЦЫ			
A4	1			1.020-1/83.2-15 09-01	СЕТКА КОСВ. АРМ. СКА-3	7		
A4	2			1.020-1/83.2-15 10-01	СКА-4	3		
A4	4			1.020-1/83.2-15 11-01	ИЗДЕЛИЕ ЗАКЛАДНОЕ МН-7	2		
					ДЕТАЛИ			
ВЧ	6			25.013.9110	СТ. ОТД. ГОСТ 5781-82* Φ25 А-Ш L=9110	4	35.1КГ	
A4	7			1.020-1/83.2-15 08-04	СТЕРЖЕНЬ ОТДЕЛЬНЫЙ	28		
					1.020.1-3ПВ.2-4 24-10 КП-209			
					СВОРОЧНЫЕ ЕДИНИЦЫ			
A4	1			1.020-1/83.2-15 09-01	СЕТКА КОСВ. АРМ. СКА-3	8		
A4	2			1.020-1/83.2-15 10-01	СКА-4	3		
A4	4			1.020-1/83.2-15 11-01	ИЗДЕЛИЕ ЗАКЛАДНОЕ МН-7	2		
					ДЕТАЛИ			
ВЧ	6			28.013.9110	СТ. ОТД. ГОСТ 5781-82* Φ28 А-Ш L=9110	4	44.0КГ	
A4	7			1.020-1/83.2-15 08-04	СТЕРЖЕНЬ ОТДЕЛЬНЫЙ	27		
					1.020.1-3ПВ.2-4 24-11 КП-210			
					СВОРОЧНЫЕ ЕДИНИЦЫ			
A4	1			1.020-1/83.2-15 09-01	СЕТКА КОСВ. АРМ. СКА-3	8		
A4	2			1.020-1/83.2-15 10-01	СКА-4	3		
1.020.1-3ПВ.2-4 24								4

12

Киев ЗНИИЭП | 1111 КОРТ | М. Мещеряков

ФОРМАТ	ЗОНА	ПОЗ	ОБОЗНАЧЕНИЕ	НАИМЕНОВАНИЕ	КОЛ	ПРИМЕЧАНИЕ
БЧ А4	6 7		28.013.9110 1.020-1/83.2-15 08-04	ДЕТАЛИ СТ. ОТД. ГОСТ 5781-82* Ф28 А-Ш L=9110 СТЕРЖЕНЬ ОТДЕЛЬНЫЙ	4 27	44.0КГ
						ЛИСТ
1.020.1-3ПВ.2-4 24						5

ФОРМАТ	ЗОНА	ПОЗ	ОБОЗНАЧЕНИЕ	НАИМЕНОВАНИЕ	КОЛ	ПРИМЕЧАНИЕ
						ЛИСТ
						73 915211

ИНВ № ПОДЛ | ПОДПИСЬ И ДАТА | ВЗАМ ИНВ №

ЭПВЦ | ОПЕРАТОР | ТПП КОРТ
Киев ЗНИИЭП

РИС. 1



РИС. 2



РИС. 3

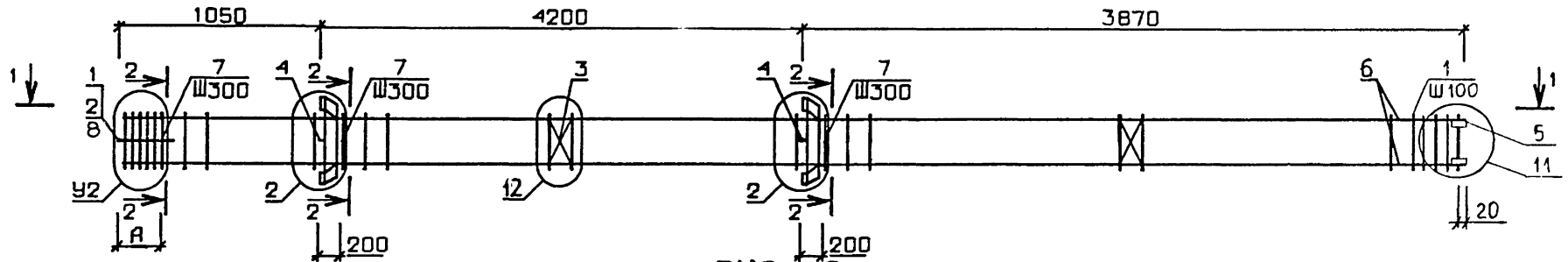

ТАБЛИЦУ ИСПОЛНЕНИЙ СМ. НА ЛИСТЕ 2

74
9153/1

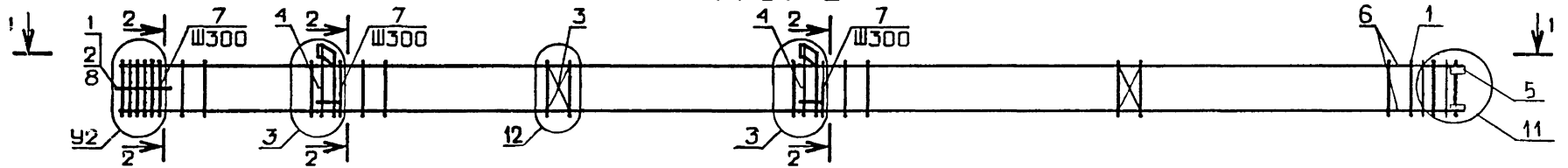
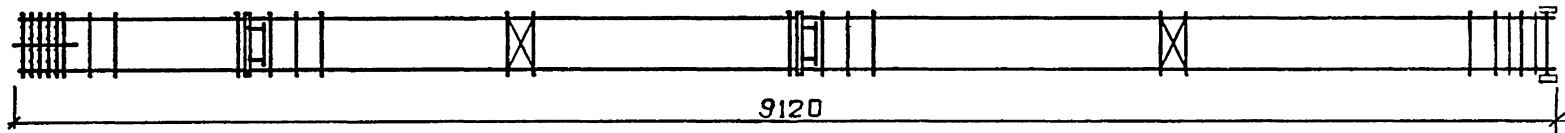
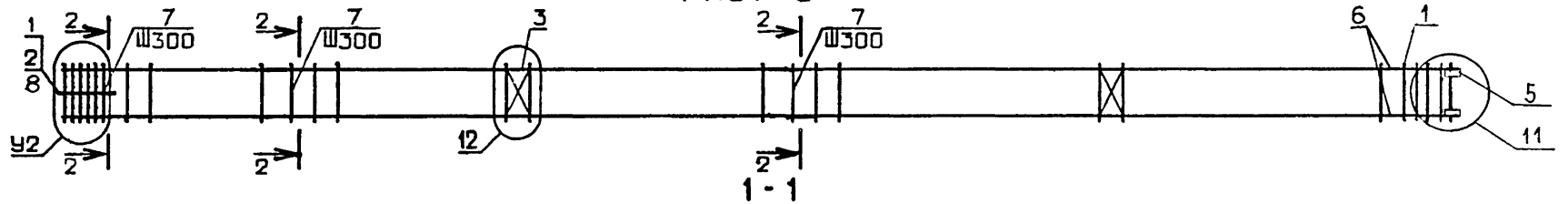
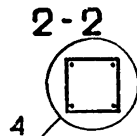

		1.020.1-ЗПВ.2-4 240Б	
		КАРКАС ПРОСТРАНСТВЕННЫЙ КП-199 - КП-210. СБОРОЧНЫЙ ЧЕРТЕЖ	
НАЧ ОТД	ШЕВЧЕНКО	СТАДИЯ	МАССА
И КОНТР	РЕБРОВ	Р	СМ ТАБЛ
ГЛ СПЕЦ	НИЧИПОРЕНКО	ЛИСТ 1	ЛИСТОВ 2
ПРОВЕРИЛ	НИЧИПОРЕНКО	ГОСГРАЖДАНСТРОИ	
РАЗРАБ	СКОРОБОГАТ	КиевЗНИИЭП	

ОБОЗНАЧЕНИЕ	МАРКА	РИС.	А, мм	У2	МАССА, кг
I.020.I-3ПВ.2-4 24	КП-199	I	350	7	154,0
-01	КП-200	2	350	7	142,6
-02	КП-201	3	350	7	123,9
-03	КП-202	2	350	7	160,7
-04	КП-203	3	350	7	134,8
-05	КП-204	I	350	7	174,3
-06	КП-205	2	350	7	179,6
-07	КП-206	3	350	7	153,6
-08	КП-207	I	350	7	232,0
-09	КП-208	2	350	7	218,5
-10	КП-209	2	650	8	257,0
-11	КП-210	3	650	8	231,0

I.020.3ПВ.2-4 24СБ

ЛИСТ

2

ОПЕРАТОР
ТЛП КОРТ

ЭПВЦ
КиевЗНИИЭП

ИНВ № ПОДЛ
ПОДП И ДАТА
ВЗАМ. ИНВ №

75
9153/1

ЛИСТ

ФОРМАТ	ЗОНА	ПОЗ	ОБОЗНАЧЕНИЕ	НАИМЕНОВАНИЕ	КОП	ПРИМЕЧАНИЕ
A3			1.020.1-3ПВ.2-4 25СВ	ДОКУМЕНТАЦИЯ		
A3			1.020.1-3ПВ.2-4 00Д1	СВОРОЧНЫЙ ЧЕРТЕЖ		
A4			1.020.1-3ПВ.2-4 00ТО	УЗЛЫ АРМАТУРНЫЕ		
				ТЕХНИЧЕСКОЕ ОПИСАНИЕ		
				СВОРОЧНЫЕ ЕДИНИЦЫ		
A4	2		1.020-1/83.2-15 10-01	СЕТКА КОСВ. АРМ. СКА-4	3	
A4	3		1.020-1/83.2-15 02	СЕТКА С-2	2	
A4	5		1.020.1-3ПВ.1-3 36	ИЗДЕЛИЕ ЗАКЛАДНОЕ МН-53	4	
				ДЕТАЛИ		
ВЧ	9		6.011.650	СТ. ОТД. ГОСТ 5781-82* Ф6 А-І L=650	4	0.14КГ
			ПЕРЕМЕННЫЕ ДАННЫЕ	ДЛЯ ИСПОЛНЕНИЙ:		
				1.020.1-3ПВ.2-4 25 КП-211		
				СВОРОЧНЫЕ ЕДИНИЦЫ		
A4	1		1.020-1/83.2-15 09-01	СЕТКА КОСВ. АРМ. СКА-3	7	
A4	4		1.020-1/83.2-15 11-01	ИЗДЕЛИЕ ЗАКЛАДНОЕ МН-7	2	
				ДЕТАЛИ		
ВЧ	6		25.013.9110	СТ. ОТД. ГОСТ 5781-82* Ф25 А-Ш L=9110	4	35.1КГ
ВЧ	7		25.013.4460	Ф25 А-Ш L=4460	4	17.2КГ
A4	8		1.020-1/83.2-15 08-04	СТЕРЖЕНЬ ОТДЕЛЬНЫЙ	28	
				1.020.1-3ПВ.2-4 25-01 КП-212		
				СВОРОЧНЫЕ ЕДИНИЦЫ		
A4	1		1.020-1/83.2-15 09-01	СЕТКА КОСВ. АРМ. СКА-3	7	
				ДЕТАЛИ		

			1.020.1-3ПВ.2-4 25		
НАЧ ОТД	ШЕВЧЕНКО		СТАДИЯ	ЛИСТ	ЛИСТОВ
Н КОНТР	РЕБРОВ		Р	1	4
ГЛ СПЕЦ	ИИЧИПОРЕНКО		ГОСГРАЖДАНСТРОЙ		
ПРОВЕРИЛ	ИИЧИПОРЕНКО		КиевЗНИИЭП		
РАЗРАБ	СКОРОБОГАТ		КП-211 - КП-220		

ФОРМАТ	ЗОНА	ПОЗ	ОБОЗНАЧЕНИЕ	НАИМЕНОВАНИЕ	КОП	ПРИМЕЧАНИЕ
ВЧ		6	25.013.9110	СТ. ОТД. ГОСТ 5781-82* Ф25 А-Ш L=9110	4	35.1КГ
ВЧ		7	25.013.4460	Ф25 А-Ш L=4460	4	17.2КГ
A4		8	1.020-1/83.2-15 08-04	СТЕРЖЕНЬ ОТДЕЛЬНЫЙ	28	
				1.020.1-3ПВ.2-4 25-02 КП-213		
				СВОРОЧНЫЕ ЕДИНИЦЫ		
A4	1		1.020-1/83.2-15 09-01	СЕТКА КОСВ. АРМ. СКА-3	8	
A4	4		1.020-1/83.2-15 12-01	ИЗДЕЛИЕ ЗАКЛАДНОЕ МН-8	2	
				ДЕТАЛИ		
ВЧ	6		28.013.9110	СТ. ОТД. ГОСТ 5781-82* Ф28 А-Ш L=9110	4	44.0КГ
ВЧ	7		22.013.4460	Ф22 А-Ш L=4460	4	13.3КГ
A4	8		1.020-1/83.2-15 08-04	СТЕРЖЕНЬ ОТДЕЛЬНЫЙ	27	
				1.020.1-3ПВ.2-4 25-03 КП-214		
				СВОРОЧНЫЕ ЕДИНИЦЫ		
A4	1		1.020-1/83.2-15 09-01	СЕТКА КОСВ. АРМ. СКА-3	8	
A4	4		1.020-1/83.2-15 11-01	ИЗДЕЛИЕ ЗАКЛАДНОЕ МН-7	2	
				ДЕТАЛИ		
ВЧ	6		28.013.9110	СТ. ОТД. ГОСТ 5781-82* Ф28 А-Ш L=9110	4	44.0КГ
ВЧ	7		22.013.4460	Ф22 А-Ш L=4460	4	13.3КГ
A4	8		1.020-1/83.2-15 08-04	СТЕРЖЕНЬ ОТДЕЛЬНЫЙ	27	
				1.020.1-3ПВ.2-4 25-04 КП-215		
				СВОРОЧНЫЕ ЕДИНИЦЫ		
A4	1		1.020-1/83.2-15 09-01	СЕТКА КОСВ. АРМ. СКА-3	8	
A4	4		1.020-1/83.2-15 11-01	ИЗДЕЛИЕ ЗАКЛАДНОЕ МН-7	2	
				ДЕТАЛИ		
ВЧ	6		32.013.9110	СТ. ОТД. ГОСТ 5781-82* Ф32 А-Ш L=9110	4	57.5КГ
ВЧ	7		22.013.4460	Ф22 А-Ш L=4460	4	13.3КГ
A4	8		1.020-1/83.2-15 08-04	СТЕРЖЕНЬ ОТДЕЛЬНЫЙ	27	9153/1
				1.020.1-3ПВ.2-4 25		

ИВН №ПОДП	ПОДПИСЬ И ДАТА	ВЗАИМНОВЬЯ
-----------	----------------	------------

Киев ЗНИИЭП	ТЛП КОРТ	ФОРМАТ	ЗОНА	ПОЗ	ОБОЗНАЧЕНИЕ	НАИМЕНОВАНИЕ	КОЛ	ПРИМЕЧАНИЕ	Лист
					1.020.1-3ПВ.2-4 25-05 КП-216				
					СВОРОЧНЫЕ ЕДИНИЦЫ				
A4	1				1.020-1/83.2-15 09-01	СЕТКА КОСВ. АРМ. СКА-3	8		
					ДЕТАЛИ				
ВЧ	6				32.013.9110	СТ. ОТД. ГОСТ 5781-82*	4	57.5КГ	
ВЧ	7				22.013.4460	Φ32 А-Ш L=9110	4	13.3КГ	
A4	8				1.020-1/83.2-15 08-04	СТЕРЖЕНЬ ОТДЕЛЬНЫЙ	27		
					1.020.1-3ПВ.2-4 25-06 КП-217				
					СВОРОЧНЫЕ ЕДИНИЦЫ				
A4	1				1.020-1/83.2-15 09-01	СЕТКА КОСВ. АРМ. СКА-3	8		
A4	4				1.020-1/83.2-15 12-01	ИЗДЕЛИЕ ЗАКЛАДНОЕ МН-8	2		
					ДЕТАЛИ				
ВЧ	6				32.013.9110	СТ. ОТД. ГОСТ 5781-82*	4	57.5КГ	
ВЧ	7				25.013.4460	Φ25 А-Ш L=4460	4	17.2КГ	
A4	8				1.020-1/83.2-15 09-04	СТЕРЖЕНЬ ОТДЕЛЬНЫЙ	27		
					1.020.1-3ПВ.2-4 25-07 КП-218				
					СВОРОЧНЫЕ ЕДИНИЦЫ				
A4	1				1.020-1/83.2-15 09-01	СЕТКА КОСВ. АРМ. СКА-3	8		
A4	4				1.020-1/83.2-15 11-01	ИЗДЕЛИЕ ЗАКЛАДНОЕ МН-7	2		
					ДЕТАЛИ				
ВЧ	6				32.013.9110	СТ. ОТД. ГОСТ 5781-82*	4	57.5КГ	
ВЧ	7				25.013.4460	Φ25 А-Ш L=4460	4	17.2КГ	
A4	8				1.020-1/83.2-15 08-04	СТЕРЖЕНЬ ОТДЕЛЬНЫЙ	27		
					1.020.1-3ПВ.2-4 25-08 КП-219				
					СВОРОЧНЫЕ ЕДИНИЦЫ				
1.020.1-3ПВ.2-4 25									Лист 3

Киев ЗНИИЭП	ТЛП КОРТ	ФОРМАТ	ЗОНА	ПОЗ	ОБОЗНАЧЕНИЕ	НАИМЕНОВАНИЕ	КОЛ	ПРИМЕЧАНИЕ	Лист
					1.020-1/83.2-15 09-01	СЕТКА КОСВ. АРМ. СКА-3	9		
					1.020-1/83.2-15 12-01	ИЗДЕЛИЕ ЗАКЛАДНОЕ МН-8	2		
					ДЕТАЛИ				
ВЧ	6				36.013.9110	СТ. ОТД. ГОСТ 5781-82*	4	72.8КГ	
ВЧ	7				28.013.4460	Φ36 А-Ш L=9110	4	21.6КГ	
A4	8				1.020-1/83.2-15 08-05	СТЕРЖЕНЬ ОТДЕЛЬНЫЙ	27		
					1.020.1-3ПВ.2-4 25-09 КП-220				
					СВОРОЧНЫЕ ЕДИНИЦЫ				
A4	1				1.020-1/83.2-15 09-01	СЕТКА КОСВ. АРМ. СКА-3	9		
A4	4				1.020-1/83.2-15 11-01	ИЗДЕЛИЕ ЗАКЛАДНОЕ МН-7	2		
					ДЕТАЛИ				
ВЧ	6				36.013.9110	СТ. ОТД. ГОСТ 5781-82*	4	72.8КГ	
ВЧ	7				28.013.4460	Φ36 А-Ш L=9110	4	21.6КГ	
A4	8				1.020-1/83.2-15 08-05	СТЕРЖЕНЬ ОТДЕЛЬНЫЙ	27		
1.020.1-3ПВ.2-4 25									Лист 4

РИС. 1



РИС. 2



РИС. 3

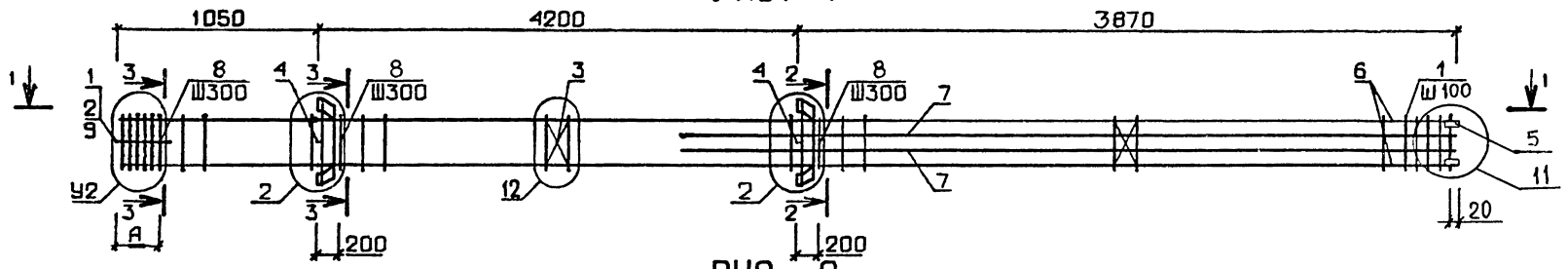

ОБОЗНАЧЕНИЕ	МАРКА	РИС.	А, мм	У2	МАССА, кг
I.020.I-3ПВ.2-4 25	КП-2I1	2	350	7	287,2
-01	КП-2I2	3	350	7	261,2
-02	КП-2I3	1	650	8	323,8
-03	КП-2I4	2	650	8	310,3
-04	КП-2I5	2	650	8	364,2
-05	КП-2I6	3	650	8	338,2
-06	КП-2I7	1	650	8	393,2
-07	КП-2I8	2	650	8	379,7
-08	КП-2I9	1	650	9	484,4
-09	КП-220	2	650	9	470,9

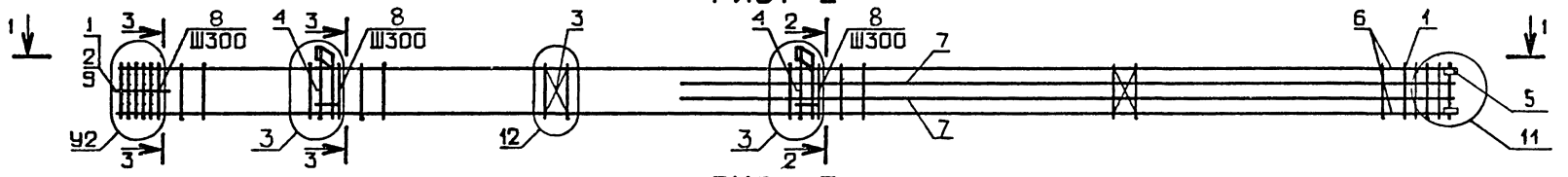
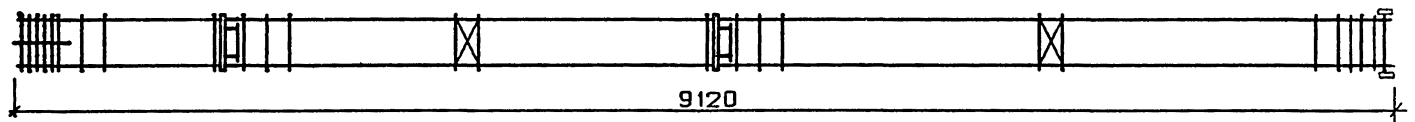
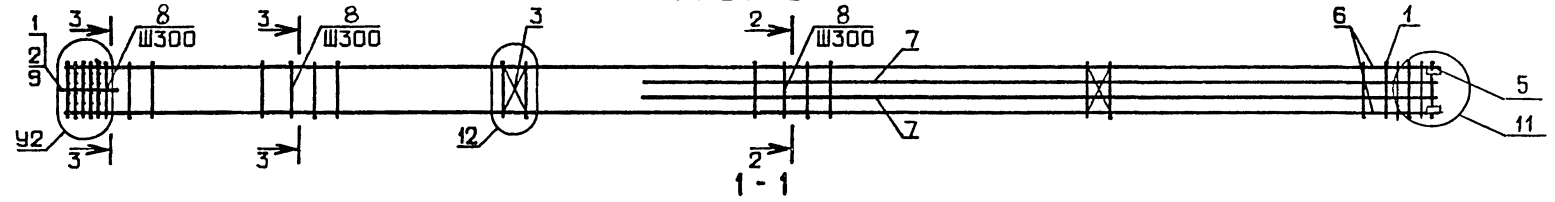
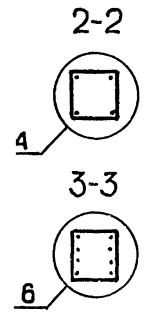

78
9153,1

1.020.1-3ПВ.2-4 25СБ		
КАРКАС ПРОСТРАНСТВЕННЫЙ КП-2I1 - КП-220. СБОРОЧНЫЙ ЧЕРТЕЖ	СТАДИЯ Р	МАССА СМ ТАБЛ
	ЛИСТОВ 1	ЛИСТОВ 2
		ГОСГРАЖДАНСТРОЙ КиевЗНИИЭП

И.020.1	ШЕВЧЕНКО	
И.КОНТР	РЕБОВ	
ГЛ.СПЕЦ	НИЧИПОРЕНКО	
ПРОВЕРИЛ	НИЧИПОРЕНКО	
РАЗРАБ	СКОРОБОГАТ	

ФОРМАТ	ЗОНА	ПОЗ	ОБОЗНАЧЕНИЕ	НАИМЕНОВАНИЕ	КОП	ПРИМЕЧАНИЕ
<p>МММ/27</p> <p>ТЛП КОРТ</p> <p>КиевЗНИИЭП</p>						
A3			1.020.1-3ПВ.2-4 26СВ	ДОКУМЕНТАЦИЯ		
A3			1.020.1-3ПВ.2-4 00Д1	СВОРОЧНЫЙ ЧЕРТЕЖ		
A4			1.020.1-3ПВ.2-4 00ТО	УЗЛУ АРМАТУРНЫЕ		
				ТЕХНИЧЕСКОЕ ОПИСАНИЕ		
				СВОРОЧНЫЕ ЕДИНИЦЫ		
A4	2		1.020-1/83.2-15 10-01	СЕТКА КОСВ. АРМ. СКА-4	3	
A4	3		1.020-1/83.2-15 02	СЕТКА С-2	2	
A4	5		1.020.1-3ПВ.1-3 36	ИЗДЕЛИЕ ЗАКЛАДНОЕ	4	
				МН-53		
				ДЕТАЛИ		
A4	9		1.020-1/83.2-15 08-05	СТЕРЖЕНЬ ОТДЕЛЬНЫЙ	27	
ВЧ	10		6.011.650	СТ. ОТД. ГОСТ 5781-82*	4	0.14КГ
				Φ6 А-I L=650		
			ПЕРЕМЕННЫЕ ДАННЫЕ	ДЛЯ ИСПОЛНЕНИЙ:		
				1.020.1-3ПВ.2-4 26		
				КП-221		
				СВОРОЧНЫЕ ЕДИНИЦЫ		
A4	1		1.020-1/83.2-15 09-01	СЕТКА КОСВ. АРМ.	9	
A4	4		1.020-1/83.2-15 12-01	СКА-3	2	
				ИЗДЕЛИЕ ЗАКЛАДНОЕ МН-8		
				ДЕТАЛИ		
ВЧ	6		36.013.9110	СТ. ОТД. ГОСТ 5781-82*	4	72.8КГ
ВЧ	7		36.013.8660	Φ36 А-III L=9110	2	69.2КГ
ВЧ	8		36.013.4460	Φ36 А-III L=4460	2	35.6КГ
				1.020.1-3ПВ.2-4 26-01		
				КП-222		
				СВОРОЧНЫЕ ЕДИНИЦЫ		
A4	1		1.020-1/83.2-15 09-01	СЕТКА КОСВ. АРМ.	9	
A4	4		1.020-1/83.2-15 11-01	СКА-3	2	
				ИЗДЕЛИЕ ЗАКЛАДНОЕ МН-7		

1.020.1-3ПВ.2-4 26		
НАЧ ОТД	ШЕВЧЕНКО	
И КОНТР	РЕБРОВ	
ГЛ СПЕЦ	НИЧИПОРЕНКО	
ПРОВЕРИЛ	НИЧИПОРЕНКО	
	СКОРОВОДАТ	
КАРКАС ПРОСТРАНСТВЕННЫЙ		СТАДИЯ
КП-221 - КП-224		ЛИСТ
		ЛИСТОВ
		Р
		1
		2
		ГОСГРАЖДАНСТРОИ
		КиевЗНИИЭП

ФОРМАТ	ЗОНА	ПОЗ	ОБОЗНАЧЕНИЕ	НАИМЕНОВАНИЕ	КОП	ПРИМЕЧАНИЕ
<p>ШЕЙНИЧ</p> <p>МММ/27</p> <p>ОПЕРАТОР</p> <p>ТЛП КОРТ</p> <p>ЭПВЦ</p> <p>КиевЗНИИЭП</p>						
ВЧ	6		36.013.9110	ДЕТАЛИ		
ВЧ	7		36.013.8660	СТ. ОТД. ГОСТ 5781-82*	4	72.8КГ
ВЧ	8		36.013.4460	Φ36 А-III L=9110	2	69.2КГ
				Φ36 А-III L=8660	2	35.6КГ
				Φ36 А-III L=4460		
				1.020.1-3ПВ.2-4 26-02		
				КП-223		
				СВОРОЧНЫЕ ЕДИНИЦЫ		
A4	1		1.020-1/83.2-15 09-01	СЕТКА КОСВ. АРМ.	10	
A4	4		1.020-1/83.2-15 12-01	СКА-3	2	
				ИЗДЕЛИЕ ЗАКЛАДНОЕ МН-8		
				ДЕТАЛИ		
ВЧ	6		40.013.9110	СТ. ОТД. ГОСТ 5781-82*	4	89.9КГ
ВЧ	7		40.013.8660	Φ40 А-III L=9110	2	85.5КГ
ВЧ	8		40.013.4460	Φ40 А-III L=8660	2	44.0КГ
				Φ40 А-III L=4460		
				1.020.1-3ПВ.2-4 26-03		
				КП-224		
				СВОРОЧНЫЕ ЕДИНИЦЫ		
A4	1		1.020-1/83.2-15 09-01	СЕТКА КОСВ. АРМ.	10	
A4	4		1.020-1/83.2-15 11-01	СКА-3	2	
				ИЗДЕЛИЕ ЗАКЛАДНОЕ МН-7		
				ДЕТАЛИ		
ВЧ	6		40.013.9110	СТ. ОТД. ГОСТ 5781-82*	4	89.9КГ
ВЧ	7		40.013.8660	Φ40 А-III L=9110	2	85.5КГ
ВЧ	8		40.013.4460	Φ40 А-III L=8660	2	44.0КГ

ВЗАИМНОВ	
СДЕЛИТЬ И ДАТА	
79	
9153/1	
1.020.1-3ПВ.2-4 26	
ЛИСТ	
2	

РИС. 1



РИС. 2



1-1

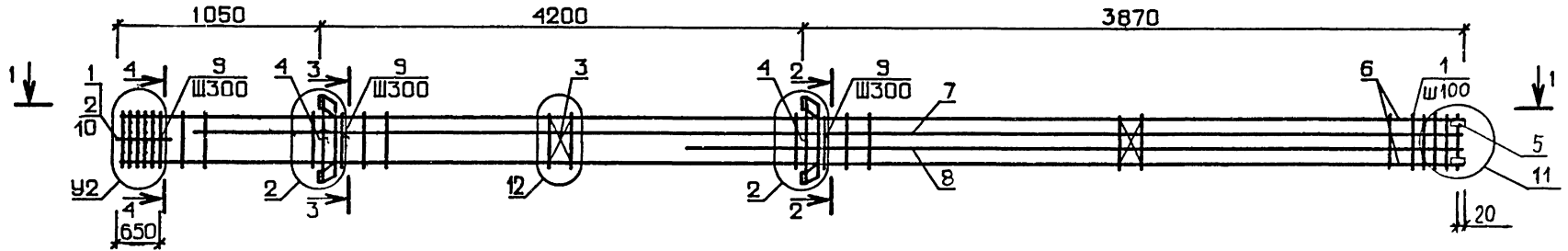
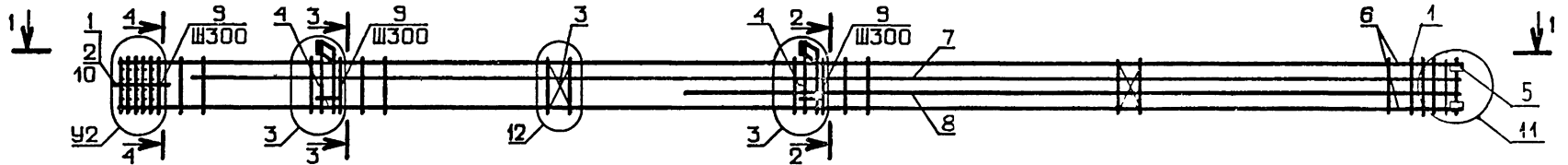
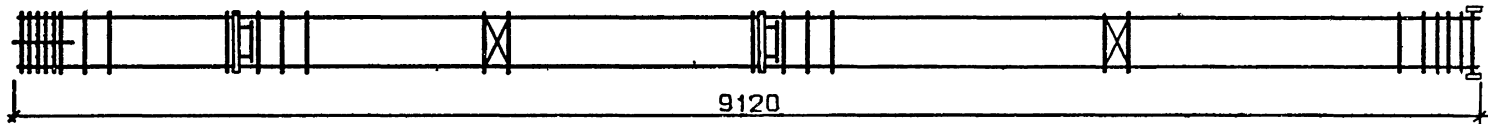

ОБОЗНАЧЕНИЕ	МАРКА	РИС.	У2	МАССА, КГ
I.020.I-3ПВ.2-4 26	КП-22I	I	9	607,8
-0I	КП-222	2	9	594,3
-02	КП-223	I	10	729,0
-03	КП-224	2	10	715,5

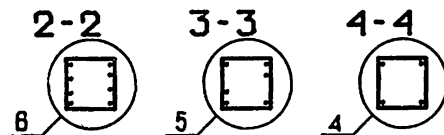

1.020.1-3ПВ.2-4 26СБ			СТАДИЯ	МАССА	МАСШТАБ
НАЧОТД	ШЕВЧЕНКО		P	СМ	
И.КОНТР	РЕБРОВ			ТАБЛ	
ГЛ СПЕЦ	ИЧИПОРЕНКО		ЛИСТ		ЛИСТОВ 1
ПРОВЕРИЛ	ИЧИПОРЕНКО		ГОСГРАЖДАНСТРОЙ		
РАЗРАБ	СКОРОВОГАТ		КиевЗНИИЭП		

80
915/11

ФОРМАТ	ЗОНА	ПОЗ	ОБОЗНАЧЕНИЕ	НАИМЕНОВАНИЕ	КОП	ПРИМЕЧАНИЕ
				ДОКУМЕНТАЦИЯ		
A3			1.020.1-3ПВ.2-4 27СБ	СБОРОЧНЫЙ ЧЕРТЕЖ		
A3			1.020.1-3ПВ.2-4 00Д1	УЗЛЫ АРМАТУРНЫЕ		
A4			1.020.1-3ПВ.2-4 00ТО	ТЕХНИЧЕСКОЕ ОПИСАНИЕ		
				СБОРОЧНЫЕ ЕДИНИЦЫ		
A4	1		1.020-1/83.2-15 09-01	СЕТКА КОСВ. АРМ. СКА-3	10	
A4	2		1.020-1/83.2-15 10-01	СКА-4	3	
A4	3		1.020-1/83.2-15 02	СЕТКА С-2	2	
A4	5		1.020.1-3ПВ.1-3 36	ИЗДЕЛИЕ ЗАКЛАДНОЕ МН-53	4	
				ДЕТАЛИ		
ВЧ	6		40.013.9110	СТ. ОТД. ГОСТ 5781-82* Ф40 А-Ш L=9110	4	89.9КГ
ВЧ	7		40.013.8660	Ф40 А-Ш L=8660	4	85.5КГ
A4	8		1.020-1/83.2-15 08-05	СТЕРЖЕНЬ ОТДЕЛЬНЫЙ	27	
ВЧ	9		6.011.650	СТ. ОТД. ГОСТ 5781-82* Ф6 А-I L=650	4	0.14КГ
			ПЕРЕМЕННЫЕ ДАННЫЕ	ДЛЯ ИСПОЛНЕНИЙ:		
				1.020.1-3ПВ.2-4 27 КП-225		
				СБОРОЧНЫЕ ЕДИНИЦЫ		
A4	4		1.020-1/83.2-15 12	ИЗДЕЛИЕ ЗАКЛАДНОЕ МН-6	2	
				1.020.1-3ПВ.2-4 27-01 КП-226		
				СБОРОЧНЫЕ ЕДИНИЦЫ		
A4	4		1.020-1/83.2-15 11	ИЗДЕЛИЕ ЗАКЛАДНОЕ МН-5	2	
				1.020.1-3ПВ.2-4 27-02 КП-227		
				СБОРОЧНЫЕ ЕДИНИЦЫ		

1.020.1-3ПВ.2-4 27		
НАЧ.ОТД.	ШЕБЦЕНКО	
Н.КОНТР.	РЕБРОВ	
ГЛ.СПЕЦ.	ДИЧИПОРЕНКО	
ПРОВЕРИЛ	ДИЧИПОРЕНКО	
РАЗРАБ.	СКОРОБОГАТ	
КАРКАС ПРОСТРАНСТВЕННЫЙ		КП-225 - КП-228
СТАДИЯ	ЛИСТ	ЛИСТОВ
Р	1	2
ГОСГРАЖДАНСТРОЙ		КиевЗНИИЭП

ФОРМАТ	ЗОНА	ПОЗ	ОБОЗНАЧЕНИЕ	НАИМЕНОВАНИЕ	КОП	ПРИМЕЧАНИЕ
A4			1.020-1/83.2-15 12-01	ИЗДЕЛИЕ ЗАКЛАДНОЕ МН-8	2	
				1.020.1-3ПВ.2-4 27-03 КП-228		
				СБОРОЧНЫЕ ЕДИНИЦЫ		
A4			1.020-1/83.2-15 11-01	ИЗДЕЛИЕ ЗАКЛАДНОЕ МН-7	2	

ПОДПИСЬ И ДАТА	ВЗАМ.ИНВ.№
ИНВ.№ПОДЛ.	
1.020.1-3ПВ.2-4 27	
81	
9153,1	
ЛИСТ	
2	

КиевЗНИИЭП - ЦЛП КОРТ

ЭПВЦ
КиевЗНИИЭП
ОПЕРАТОР
ЦЛП КОРТ
ШЕБЦЕНКО

РИС. 1



РИС. 2



1-1

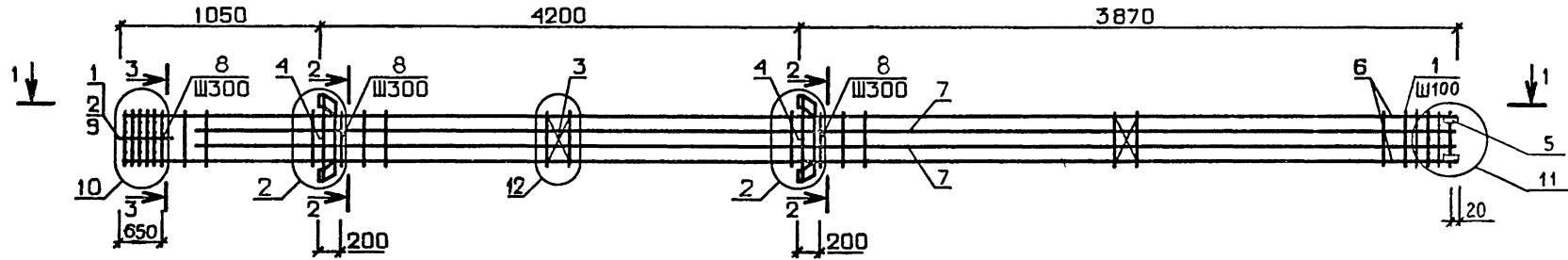
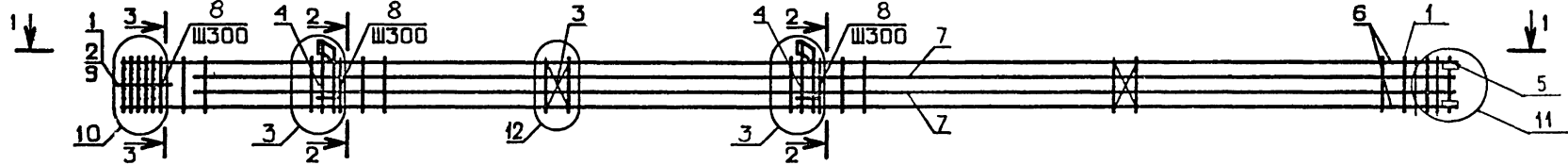
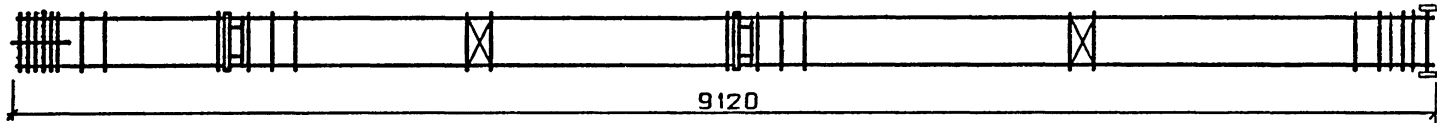

ОБОЗНАЧЕНИЕ	МАРКА	РИС	МАССА, кг
I.020.1-3ПВ.2-4-27	КП-225	I	802,5
	-01 КП-226	2	791,2
	-02 КП-227	I	812,0
	-03 КП-228	2	798,4

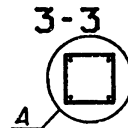
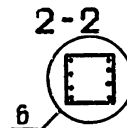

82
9120,1

1.020.1-3ПВ.2-4 27СБ		
КАРКАС ПРОСТРАНСТВЕННЫЙ КП-225 - КП-228. СБОРОЧНЫЙ ЧЕРТЕЖ		
СТАДИЯ	МАССА	МАСШТАБ
Р	СМ ТАБЛ	
ЛИСТ	ЛИСТОВ 1	
ГОСГРАЖДАНСТРОИ		
КиевЗНИИЭП		

НАЧ ОТД	ШЕВЧЕЧКО
ИЗ КОНТР	РЕБРОВ
ГЛ СПЕЦ	ИЧИПОРЕЧКО
ПРОВЕРИЛ	ИЧИПОРЕЧКО
РАЗРАБ	СКОРДБОГАТ

ФОРМАТ	ЗОНА	ПОЗ	ОБОЗНАЧЕНИЕ	НАИМЕНОВАНИЕ	КОЛ	ПРИМЕЧАНИЕ
				ДОКУМЕНТАЦИЯ		
A3			1.020.1-3ПВ.2-4 28СБ	СВОРОЧНЫЙ ЧЕРТЭЖ УЗЛЫ АРМАТУРНЫЕ ТЕХНИЧЕСКОЕ ОПИСАНИЕ		
A3			1.020.1-3ПВ.2-4 00Д1			
A4			1.020.1-3ПВ.2-4 00ТО			
				СВОРОЧНЫЕ ЕДИНИЦЫ		
A4	3		1.020-1/83.2-15 02	СЕТКА С-2	3	
A4	5		1.020.1-3ПВ.1-3 36	ИЗДЕЛИЕ ЗАКЛАДНОЕ МН-53	4	
				ДЕТАЛИ		
БЧ	6		20.013.12710	СТ. ОТД. ГОСТ 5781-82* Ф20 А-Ш L=12710	4	31.3КГ
A4	7		1.020-1/83.2-15 08-03		СТЕРЖЕНЬ ОТДЕЛЬНЫЙ	
БЧ	8		6.011.650	СТ. ОТД. ГОСТ 5781-82* Ф6 А-I L=650	4	0.14КГ
			ПЕРЕМЕННЫЕ ДАННЫЕ	ДЛЯ ИСПОЛНЕНИЙ		
				1.020.1-3ПВ.2-4 28 КП-229		
				СВОРОЧНЫЕ ЕДИНИЦЫ		
A4	1		1.020-1/83.2-15 09	СЕТКА КОСВ. АРМ.	7	
A4	2		1.020-1/83.2-15 10	СКА-1	3	
A4	4		1.020-1/83.2-15 12	СКА-2 ИЗДЕЛИЕ ЗАКЛАДНОЕ МН-6	3	
				1.020.1-3ПВ.2-4 28-01 КП-230		
				СВОРОЧНЫЕ ЕДИНИЦЫ		
A4	1		1.020-1/83.2-15 09	СЕТКА КОСВ. АРМ.	7	
A4	2		1.020-1/83.2-15 10	СКА-1	3	
A4	4		1.020-1/83.2-15 11	СКА-2 ИЗДЕЛИЕ ЗАКЛАДНОЕ МН-5	3	
				1.020.1-3ПВ.2-4 28-02 КП-231		

1.020.1-3ПВ.2-4 29

НАЧ.ОТД.	ШЕВЧЕНКО	
Н.КОНТР.	РЕВРОВ	
ГЛ.СПЕЦ.	НИЧИПОРЕНКО	
ПРОВЕРИЛ	НИЧИПОРЕНКО	
РАЗРАБ.	СКОРОБОГАТ	

КАРКАС ПРОСТРАНСТВЕННЫЙ

КП-229 - КП-236

СТАДИЯ	Лист	Листов
Р	1	3
ГОСГРАЖДАНСТРОЙ		
КиевЗНИИЭП		

ФОРМАТ	ЗОНА	ПОЗ	ОБОЗНАЧЕНИЕ	НАИМЕНОВАНИЕ	КОЛ	ПРИМЕЧАНИЕ
				СВОРОЧНЫЕ ЕДИНИЦЫ		
A4	1		1.020-1/83.2-15 09	СЕТКА КОСВ. АРМ.	7	
A4	2		1.020-1/83.2-15 10	СКА-1 СКА-2	3	
				1.020.1-3ПВ.2-4 28-03 КП-232		
				СВОРОЧНЫЕ ЕДИНИЦЫ		
A4	1		1.020-1/83.2-15 09-01	СЕТКА КОСВ. АРМ.	7	
A4	2		1.020-1/83.2-15 10-01	СКА-3	3	
A4	4		1.020-1/83.2-15 12	СКА-4 ИЗДЕЛИЕ ЗАКЛАДНОЕ МН-6	3	
				1.020.1-3ПВ.2-4 28-04 КП-233		
				СВОРОЧНЫЕ ЕДИНИЦЫ		
A4	1		1.020-1/83.2-15 09-01	СЕТКА КОСВ. АРМ.	7	
A4	2		1.020-1/83.2-15 10-01	СКА-3	3	
A4	4		1.020-1/83.2-15 11	СКА-4 ИЗДЕЛИЕ ЗАКЛАДНОЕ МН-5	3	
				1.020.1-3ПВ.2-4 28-05 КП-234		
				СВОРОЧНЫЕ ЕДИНИЦЫ		
A4	1		1.020-1/83.2-15 09-01	СЕТКА КОСВ. АРМ.	7	
A4	2		1.020-1/83.2-15 10-01	СКА-3	3	
A4	4		1.020-1/83.2-15 11-01	СКА-4 ИЗДЕЛИЕ ЗАКЛАДНОЕ МН-7	3	
				1.020.1-3ПВ.2-4 28-06 КП-235		
				СВОРОЧНЫЕ ЕДИНИЦЫ		
A4	1		1.020-1/83.2-15 09-01	СЕТКА КОСВ. АРМ.	7	
A4	2		1.020-1/83.2-15 10-01	СКА-3	3	
				СКА-4		
				1.020.1-3ПВ.2-4 28-07 КП-236		
				СВОРОЧНЫЕ ЕДИНИЦЫ		
				1.020.1-3ПВ.2-4 28		

ИНВ. № ГС
ЭДГ
У.АТА
ВЗАИМН. №

83
С152/1

Лист
2

ФОРМАТ	ЗОНА	ПОЗ	ОБОЗНАЧЕНИЕ	НАИМЕНОВАНИЕ	КОЛ	ПРИМЕЧАНИЕ
A4	1		1.020-1/83.2-15 09-01	СЕТКА КОСВ. АРМ. СКА-3	7	
A4	2		1.020-1/83.2-15 10-01	СКА-4	3	
A4	4		1.020-1/83.2-15 12-01	ИЗДЕЛИЕ ЗАКЛАДНОЕ МН-8	3	

ЛИСТ

1.020.1-3ПВ.2-4 28

3

ФОРМАТ	ЗОНА	ПОЗ	ОБОЗНАЧЕНИЕ	НАИМЕНОВАНИЕ	КОЛ	ПРИМЕЧАНИЕ

ЛИСТ

84
9153/1

ОПЕРАТОР
 ТПП КОРТ
 ЭПВЦ
 Киев ЗНИИЭП

ИНВ №ПОДЛ
 ПОДПИСЬ И ДАТА
 ВЗАМ ИНВ №

КиевЗНИИЭП ТЛП КОРТ

РИС. 1



РИС. 2



РИС. 3

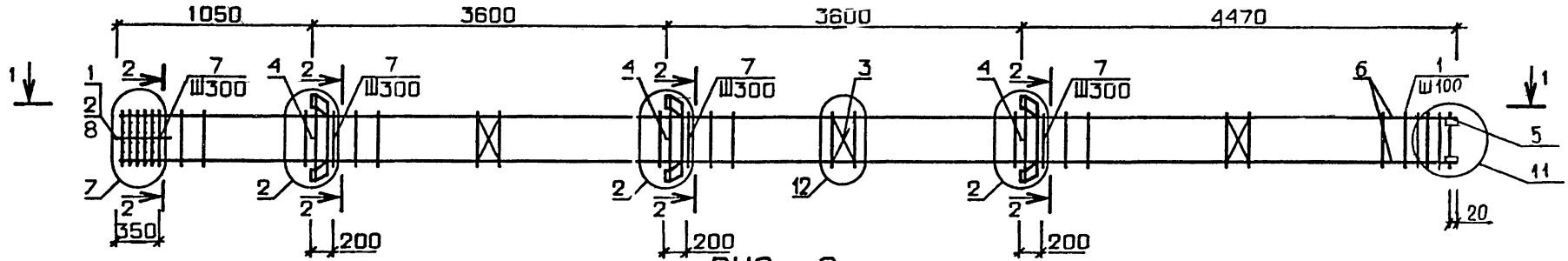

ОБОЗНАЧЕНИЕ	МАРКА	РИС	МАССА, кг
I.020, I-3ПВ.2-4 28	КП-229	I	209,3
-01	КП-230	2	192,3
-02	КП-231	3	164,2
-03	КП-232	I	220,2
-04	КП-233	2	203,1
-05	КП-234	2	214,0
-06	КП-235	3	175,0
-07	КП-236	I	234,3

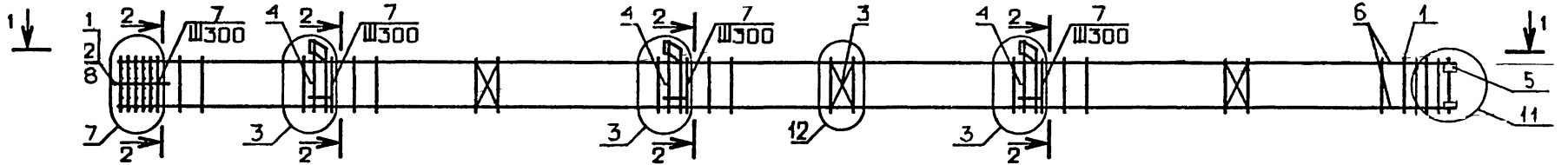
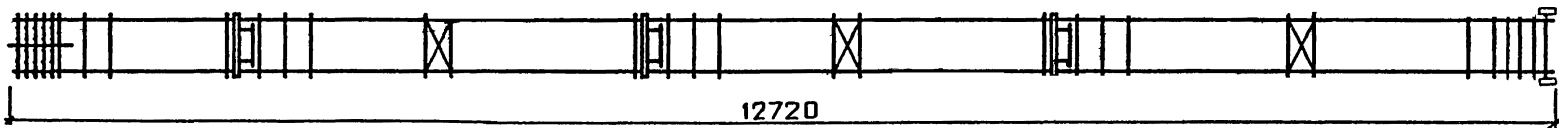
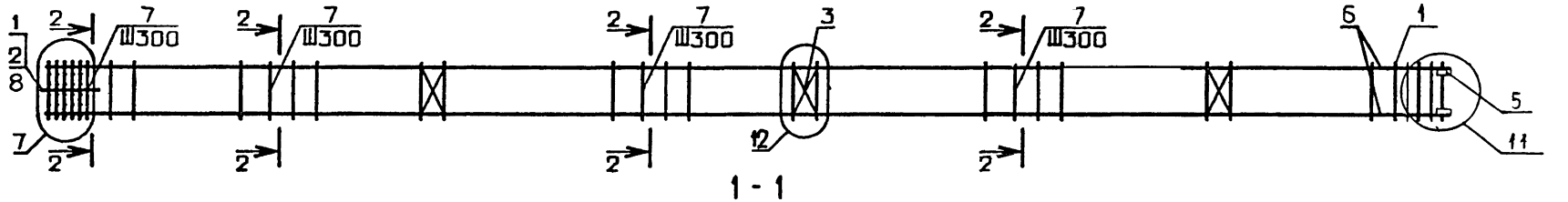
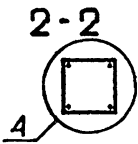

				1.020.1-3ПВ.2-4 28СБ		
				КАРКАС ПРОСТРАНСТВЕННЫЙ КП-229 - КП-236. СБОРОЧНЫЙ ЧЕРТЕЖ		
НАЧ ОТД	ШЕВЧЕНКО			СТАДИЯ	МАССА	МАСШТАБ
НКОНТР	РЕБРОВ			Р	СМ ТАБЛ	
ГЛ СПЕЦ	НИЧИПОРЕНКО			ЛИСТ	ЛИСТОВ 1	
ПРОВЕРИЛ	НИЧИПОРЕНКО			ГОСГРАЖДАНСТРОЙ		
РАЗРАБ	СКОРОБОГАТ			КиевЗНИИЭП		

85
9157,1

ФОРМАТ	ЗОНА	ПОЗ	ОБОЗНАЧЕНИЕ	НАИМЕНОВАНИЕ	КОЛ	ПРИМЕЧАНИЕ
ДОКУМЕНТАЦИЯ						
A3			1.020.1-3ПВ.2-4 29СБ	СВОРОЧНЫЙ ЧЕРТЕЖ		
A3			1.020.1-3ПВ.2-4 00Д1	УЗЛЫ АРМАТУРНЫЕ		
A4			1.020.1-3ПВ.2-4 00ТО	ТЕХНИЧЕСКОЕ ОПИСАНИЕ		
СВОРОЧНЫЕ ЕДИНИЦЫ						
A4	1		1.020-1/83.2-15 09-01	СЕТКА КОСЬ. АРМ. СКА-3	7	
A4	2		1.020-1/83.2-15 10-01	СКА-4	3	
A4	3		1.020-1/83.2-15 02	СЕТКА С-2	3	
A4	5		1.020 1-3ПВ 1-3 36	ИЗДЕЛИЕ ЗАКЛАДНОЕ МН-53	4	
ДЕТАЛИ						
ВЧ	7		16.013.5060	СТ. ОТД. ГОСТ 5781-82* Φ16 А-Ш L=5060	4	7.98КГ
A4	8		1.020-1/83.2-15 08-03	СТЕРЖЕНЬ ОТДЕЛЬНЫЙ	40	
ВЧ	9		6.011.650	СТ. ОТД. ГОСТ 5781-82* Φ6 А-I L=650	4	0.14КГ
ПЕРЕМЕННЫЕ ДАННЫЕ						
ДЛЯ ИСПОЛНЕНИЙ:						
1.020.1-3ПВ.2-4 29 КП-237						
СВОРОЧНЫЕ ЕДИНИЦЫ						
A4	4		1 020-1/83.2-15 11-01	ИЗДЕЛИЕ ЗАКЛАДНОЕ МН-1	3	
ДЕТАЛИ						
ВЧ	6		20.013.12710	СТ. ОТД. ГОСТ 5781-82* Φ20 А-Ш L=12710	4	31.3КГ
1.020.1-3ПВ 2-4 29 01 КП-238						
ДЕТАЛИ						
ВЧ	6		20.013.13390	СТ. ОТД. ГОСТ 5781-82* Φ20 А-Ш L=12710	4	31.3КГ

1.020.1-3ПВ.2-4 29		
НАЧ.ОТД	ШЕВЦЕНКО	<i>[Signature]</i>
Н.КОНТР	РЕБРОВ	<i>[Signature]</i>
ГЛ.СПЕЦ	НИЧИПОРЕНКО	<i>[Signature]</i>
ПРОВЕРИЛ	НИЧИПОРЕНКО	<i>[Signature]</i>
РАЗРАБ	СКОРОБОГАТ	<i>[Signature]</i>
СТАДИЯ	ЛИСТ	ЛИСТОВ
Р		1
КАРКАС ПРОСТРАНСТВЕННЫЙ КП-237, КП-238		
ГОСГРАЖДАНСТРОЙ КиевЗНИИЭП		

ФОРМАТ	ЗОНА	ПОЗ	ОБОЗНАЧЕНИЕ	НАИМЕНОВАНИЕ	КОЛ	ПРИМЕЧАНИЕ
ЭПЦ КиевЗНИИЭП						
ОПЕРАТОР ТЛП КОРТ						
ИНВ.№ПОДЛ	ПОДПИСЬ И ДАТА	ВЗАМ.ИНВ.№				
86 9153/1						
						ЛИСТ

РИС. 1



РИС 2



1-1

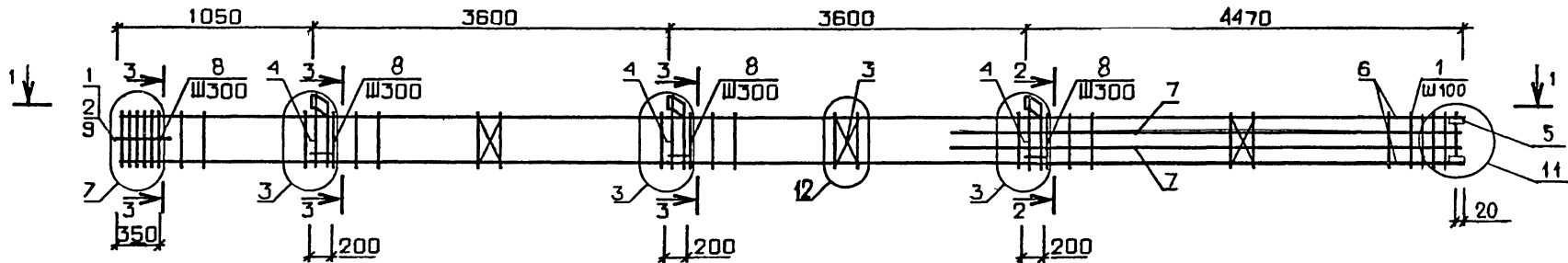
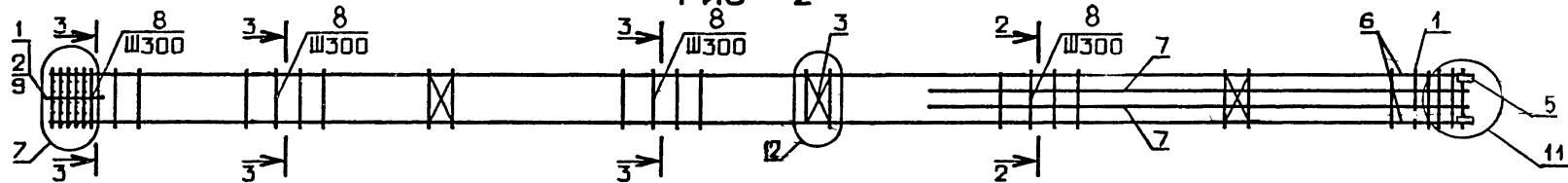
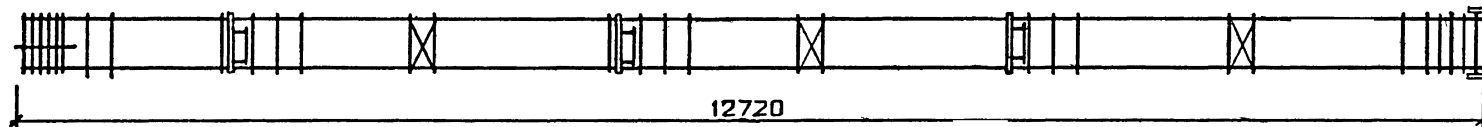

ОБОЗНАЧЕНИЕ	МАРКА	РИС.	МАССА, кг
1.020.1-3ПВ.2-4 29	КП-237	1	246,0
	-01 КП-238	2	207,0

87
9153/1

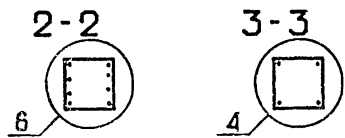

1.020.1-3ПВ.2-4 290Б			
КАРКАС ПРОСТРАНСТВЕННЫЙ КП-237, КП-238. СБОРОЧНЫЙ ЧЕРТЕЖ			
СТАДИЯ	МАССА	МАСШТАБ	
Р	СМ ТАБЛ		
ЛИСТ		ЛИСТОВ I	
ГОСГРАЖДАНСТРОИ КиевЗНИИЭП			

НАЧ ОТД	ШЕВЧЕЧКО	
И КОНТР	РЕБРОВ	
ГЛ СПЕЦ	ИЧИПОРЕЧКО	
ПРОВЕРИЛ	ИЧИПОРЕЧКО	
РАЗРАБ	СКОРБОГАТ	

КиевЗНИИЭП ТЛП КОРТ		ФОРМАТ	ЗОНА	ПОЗ	ОБОЗНАЧЕНИЕ	НАИМЕНОВАНИЕ	КОЛ	ПРИМЕЧАНИЕ	
					ДОКУМЕНТАЦИЯ				
A3					1.020.1-3ПВ.2-4 30СБ	СВОРОЧНЫЙ ЧЕРТЕЖ			
A3					1.020.1-3ПВ.2-4 00Д1	УЗЛЫ АРМАТУРНЫЕ			
A4					1.020.1-3ПВ.2-4 00ТО	ТЕХНИЧЕСКОЕ ОПИСАНИЕ			
					СВОРОЧНЫЕ ЕДИНИЦЫ				
A4	1				1.020-1/83.2-15 09-01	СЕТКА КОСВ. АРМ. СКА-3	7		
A4	2				1.020-1/83.2-15 10-01	СКА-4	3		
A4	3				1.020-1/83.2-15 02	СЕТКА С-2	3		
A4	5				1.020.1-3ПВ.1-3 36	ИЗДЕЛИЕ ЗАКЛАДНОЕ МН-53	4		
					ДЕТАЛИ				
ВЧ	6				20.013.12710	СТ. ОТД. ГОСТ 5781-82* Φ20 А-Ш L=12710	4	31.3КГ	
ВЧ	7				32.013.5060	Φ32 А-Ш L=5060	4	31.9КГ	
A4	8				1.020-1/83.2-15 08-03	СТЕРЖЕНЬ ОТДЕЛЬНЫЙ	25		
A4	9				1.020-1/83.2-15 08-04		15		
ВЧ	10				6.011.650	СТ. ОТД. ГОСТ 5781-82* Φ6 А-Т L=650	4	0.14КГ	
					ПЕРЕМЕННЫЕ ДАННЫЕ				
					ДЛЯ ИСПОЛНЕНИЙ:				
					1.020.1-3ПВ.2-4 30 КП-239				
					СВОРОЧНЫЕ ЕДИНИЦЫ				
A4	4				1.020-1/83.2-15 12-01	ИЗДЕЛИЕ ЗАКЛАДНОЕ МН-8	3		
					1.020.1-3ПВ.2-4 30-01 КП-240				
					СВОРОЧНЫЕ ЕДИНИЦЫ				
A4	4				1.020-1/83.2-15 11-01	ИЗДЕЛИЕ ЗАКЛАДНОЕ МН-7	3		
					1.020.1-3ПВ.2-4 30				
НАЧ ОТД	ШЕВЧЕНКО				КАРКАС ПРОСТРАНСТВЕННЫЙ		СТАДИЯ	ЛИСТ	ЛИСТОВ
И КОНТР	РЕВОВЬ				КП-239, КП-240		Р		1
ГЛ СПЕЦ	ИИЧИПОРЕНКО						ГОСГРАЖДАНСТРОИ		
ПРОВЕРИЛ	ИИЧИПОРЕНКО						КиевЗНИИЭП		
РАЗРАБ	СКОРОБОГАТ								

КиевЗНИИЭП ТЛП КОРТ		ФОРМАТ	ЗОНА	ПОЗ	ОБОЗНАЧЕНИЕ	НАИМЕНОВАНИЕ	КОЛ	ПРИМЕЧАНИЕ
					ДОКУМЕНТАЦИЯ			
					СВОРОЧНЫЕ ЕДИНИЦЫ			
					ДЕТАЛИ			
					ПЕРЕМЕННЫЕ ДАННЫЕ			
					ДЛЯ ИСПОЛНЕНИЙ:			
					1.020.1-3ПВ.2-4 30 КП-239			
					СВОРОЧНЫЕ ЕДИНИЦЫ			
					ИЗДЕЛИЕ ЗАКЛАДНОЕ МН-8			
					1.020.1-3ПВ.2-4 30-01 КП-240			
					СВОРОЧНЫЕ ЕДИНИЦЫ			
					ИЗДЕЛИЕ ЗАКЛАДНОЕ МН-7			
					1.020.1-3ПВ.2-4 30			
					КАРКАС ПРОСТРАНСТВЕННЫЙ			
					КП-239, КП-240			
					ГОСГРАЖДАНСТРОИ			
					КиевЗНИИЭП			

ИНВ № ПОДЛ	ПОДПИСЬ И ДАТА	ВЗАМ ИНВ №

88
9173/1

РИС. 1



РИС. 2



1-1

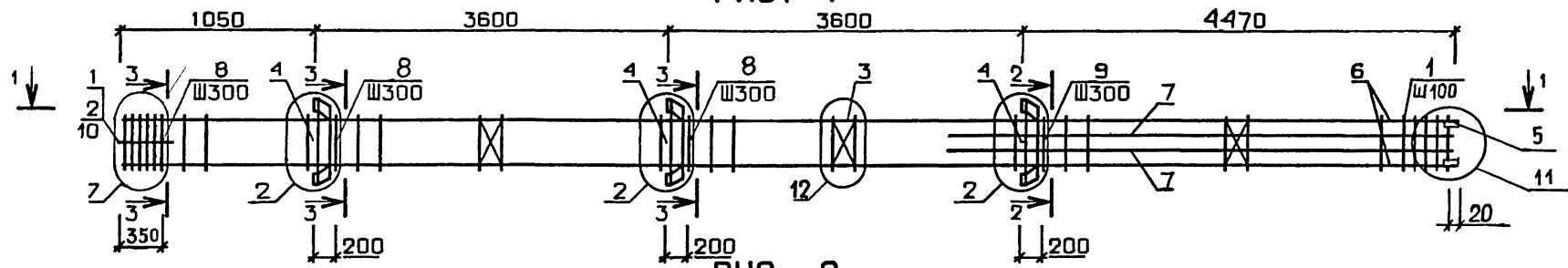
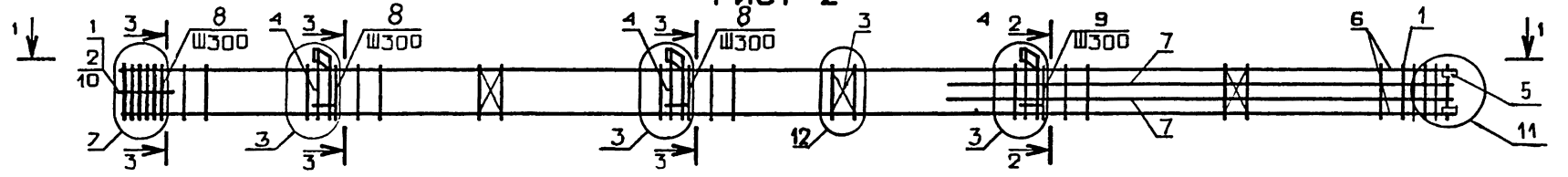
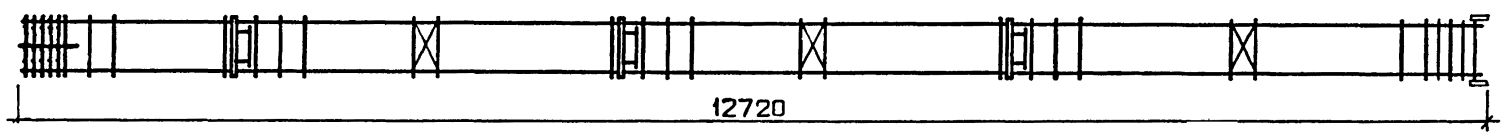

ОБОЗНАЧЕНИЕ	МАРКА	РИС.	МАССА, КГ
I.020.1-3ПВ.2-4 30	КП-239	1	366,0
-0I	КП-240	2	345,6

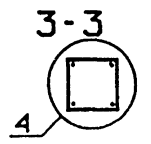
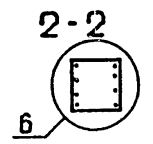

89
9153/1

1.020.1-3ПВ.2-4 30СБ			СТАДИЯ	МАССА	МАСШТ.
КАРКАС ПРОСТРАНСТВЕННЫЙ КП-239, КП-240, СБОРОЧНЫЙ ЧЕРТЕЖ			Р	СМ ТАБЛ	
			ЛИСТ		
			ГОСГРАЖДАНСТРОИ		
			КиевЗНИИЭГ		

НАЧ ОТД	ШЕВЧЕНКО	<i>[Signature]</i>
И КОНТР	РЕБРОВ	<i>[Signature]</i>
ГЛ СПЕЦ	НИЧИПОРЕНКО	<i>[Signature]</i>
ПРОВЕРИЛ	НИЧИПОРЕНКО	<i>[Signature]</i>
РАЗРАБ	СКОРОБОГАТ	<i>[Signature]</i>

ФОРМАТ	ЗОНА	ПОЗ	ОБОЗНАЧЕНИЕ	НАИМЕНОВАНИЕ	КОП	ПРИМЕЧАНИЕ	
				ДОКУМЕНТАЦИЯ			
A3			1.020.1-3ПВ.2-4 31СВ	СВОРОЧНЫЙ ЧЕРТЕЖ			
A3			1.020.1-3ПВ.2-4 00Д1	УЗЛЫ АРМАТУРНЫЕ			
A4			1.020.1-3ПВ.2-4 00ТО	ТЕХНИЧЕСКОЕ ОПИСАНИЕ			
				СВОРОЧНЫЕ ЕДИНИЦЫ			
A4	1		1.020-1/83.2-15 09-01	СЕТКА КОСВ. АРМ.	10		
A4	2		1.020-1/83.2-15 10-01	СНА-3	3		
A4	3		1.020-1/83.2-15 02	СНА-4	3		
A4	5		1.020.1-3ПВ.1-3 36	СЕТКА С-2			
				ИЗДЕЛИЕ ЗАКЛАДНОЕ МН-53	4		
				ДЕТАЛИ			
ВЧ	6		40.013.12710	СТ. ОТД. ГОСТ 5781-82*	4	125КГ	
ВЧ	7		40.013.8660	Ф40 А-Ш L=12710	4	85.5КГ	
A4	8		1.020-1/13.2-15 08-05	Ф40 А-Ш L=8660	39		
ВЧ	9		6.011.650	СТЕРЖЕНЬ ОТДЕЛЬНЫЙ	4	0.14КГ	
				СТ. ОТД. ГОСТ 5781-82*			
				Ф6 А-Г L=650			
			ПЕРЕМЕННЫЕ ДАННЫЕ	ДЛЯ ИСПОЛНЕНИЙ:			
				1.020.1-3ПВ.2-4 31			
				КП-241			
				СВОРОЧНЫЕ ЕДИНИЦЫ			
A4	4		1.020-1/83.2-15 12	ИЗДЕЛИЕ ЗАКЛАДНОЕ МН-6	3		
				1.020.1-3ПВ 2-4 31-01			
				КП-242			
				СВОРОЧНЫЕ ЕДИНИЦЫ			
A4	4		1.020-1/83.2-15 11	ИЗДЕЛИЕ ЗАКЛАДНОЕ МН-5	3		
				1.020.1-3ПВ.2-4 31-02			
				КП-243			
				СВОРОЧНЫЕ ЕДИНИЦЫ			
			1.020.1-3ПВ.2-4 31				
НАЧ ОТД	ШЕВЧЕНКО				СТАДИЯ	ЛИСТ	ЛИСТОВ
Н КОНТР	РЕБРОВ				Р	1	2
ГЛ СПЕЦ	НИЧИПОРЕНКО				ГОСГРАЖДАНСТРОЙ		
ПРОВЕРИЛ	НИЧИПОРЕНКО				КиевЗНИИЭП		
РАЗРАБ	СКОРОБОГАТ				КП-241 - КП-244		

ФОРМАТ	ЗОНА	ПОЗ	ОБОЗНАЧЕНИЕ	НАИМЕНОВАНИЕ	КОП	ПРИМЕЧАНИЕ
A4	4		1.020-1/83.2-15 12-01	ИЗДЕЛИЕ ЗАКЛАДНОЕ МН-8	3	
				1.020.1-3ПВ.2-4 31-03		
				КП-244		
				СВОРОЧНЫЕ ЕДИНИЦЫ		
A4	4		1.020-1/83.2-15 11-01	ИЗДЕЛИЕ ЗАКЛАДНОЕ МН-7	3	

Шейниц
 ОПЕРАТОР
 ТЛП КОРТ
 ЭПВЦ
 Киев ЗНИИЭП

ПОДПИСЬ И ДАТА
 ВЗАМ ИМВ №

90

915211

1.020.1-3ПВ.2-4 31

ЛИСТ

2

РИС. 1



РИС. 2



1-1

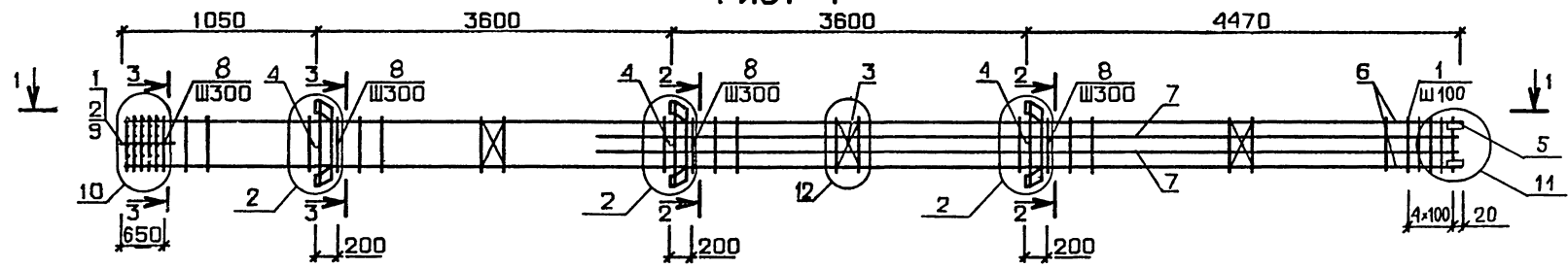
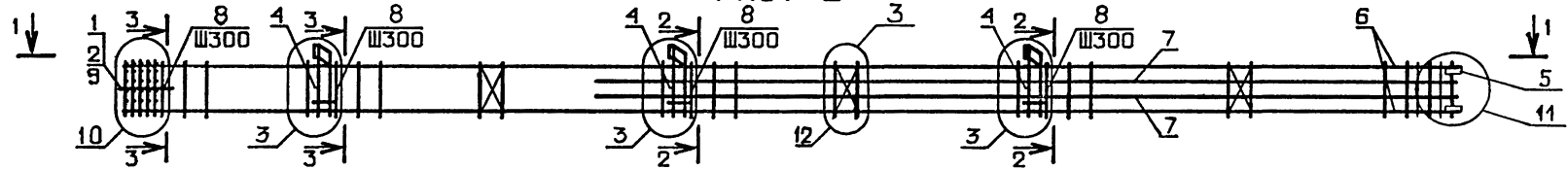
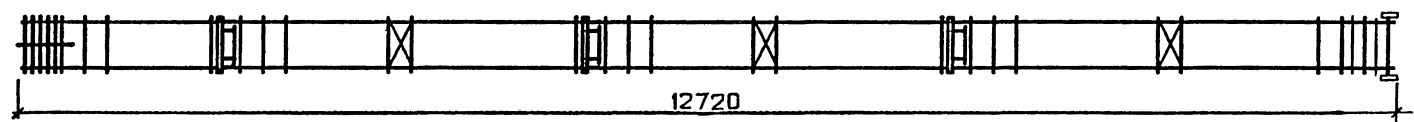

ОБОЗНАЧЕНИЕ	МАРКА	РИС.	МАССА, кг
I. 020. I-3ПВ. 2-4 3I	КП-24I	I	97I,7
-0I	КП-242	2	954,6
-02	КП-243	I	985,8
-03	КП-244	2	965,5

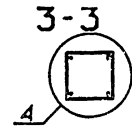
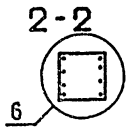

91
9153/1

				1.020.1-3ПВ.2-4 3 I05		
				КАРКАС ПРОСТРАНСТВЕННЫЙ		
				КП-24I - КП-244, СБОРОЧНЫЙ ЧЕРТЕЖ		
НАЧ ОЛД	ШЕВЧЕНКО			СТАДИЯ	МАССА	МАСШТАБ
И КОНТР	РЕБРОВ			P	СМ ТАБЛ	
ГЛ СПЕЦ	ЩИЧКОПОВЕНКО			ЛИСТ	ЛИСТОВ 1	
ПРОВЕРИЛ	ЩИЧКОПОВЕНКО			ГОСГРАЖДАНСТРОИ		
РАЗРАБ	СКОРОБОГАТ			КиевЗНИИЭП		

ФОРМАТ	ЗОНА	ПОЗ.	ОБОЗНАЧЕНИЕ	НАИМЕНОВАНИЕ	КОЛ	ПРИМЕЧАНИЕ
A3			1.020.1-3ПВ.2-4 32СВ	ДОКУМЕНТАЦИЯ		
A3			1.020.1-3ПВ.2-4 00Д1	СВОРОЧНЫЙ ЧЕРТЕЖ		
A4			1.020.1-3ПВ.2-4 00ТО	УЗЛЫ АРМАТУРНЫЕ		
				ТЕХНИЧЕСКОЕ ОПИСАНИЕ		
				СВОРОЧНЫЕ ЕДИНИЦЫ		
A4	1		1.020-1/83.2-15 09-01	СЕТКА КОСВ. АРМ.	7	
A4	2		1.020-1/83.2-15 10-01	СКА-3	3	
A4	3		1.020-1/83.2-15 02	СКА-4	3	
				СЕТКА С-2		
A4	5		1.020.1-3ПВ.1-3 36	ИЗДЕЛИЕ ЗАКЛАДНОЕ	4	
				МН-53		
				ДЕТАЛИ		
ВЧ	6		22.013.12710	СТ. ОТД. ГОСТ 5781-82*	4	37.9КГ
ВЧ	7		40.013.8660	Φ22 А-Ш L=12710	2	85.5КГ
				Φ40 А-Ш L=8660		
				СТЕРЖЕНЬ ОТДЕЛЬНЫЙ		
A4	9		1.020-1/83.2-15 08-03		13	
A4	10		1.020-1/83.2-15 08-05		27	
ВЧ	11		6.011.650	СТ. ОТД. ГОСТ 5781-82*	4	0.14КГ
				Φ6 А-I L=650		
			ПЕРЕМЕННЫЕ ДАННЫЕ	ДЛЯ ИСПОЛНЕНИЙ:		
				1.020.1-3ПВ.2-4 32		
				КП-245		
				СВОРОЧНЫЕ ЕДИНИЦЫ		
A4	4		1.020-1/83.2-15 12-01	ИЗДЕЛИЕ ЗАКЛАДНОЕ МН-8	3	
				ДЕТАЛИ		
ВЧ	8		40.013.5060	СТ. ОТД. ГОСТ 5781-82*	2	49.9КГ
				Φ40 А-Ш L=5060		
				1.020.1-3ПВ.2-4 32-01		
				КП-246		
				СВОРОЧНЫЕ ЕДИНИЦЫ		
A4	4		1.020-1/83.2-15 11-01	ИЗДЕЛИЕ ЗАКЛАДНОЕ МН-7	3	
				1.020.1-3ПВ.2-4 32		
НАЧ ОТД	ШЕВЧЕНКО			СТАДИЯ	ЛИСТ	ЛИСТОВ
Н КОНТР	ДЕБОВ			Р	1	2
ГЛ СПЕЦ	НИЧИПОРЕНКО			ГОСГРАЖДАНСТРОИ		
ПРОВЕРИЛ	НИЧИПОРЕНКО			КиевЗНИИЭП		
РАЗРАБ	СКОРОБОГАТ			КАРКАС ПРОСТРАНСТВЕННЫЙ		
				КП-245 - КП-246		

ФОРМАТ	ЗОНА	ПОЗ.	ОБОЗНАЧЕНИЕ	НАИМЕНОВАНИЕ	КОЛ	ПРИМЕЧАНИЕ
ВЧ		8	40.013.5060	ДЕТАЛИ	2	
				СТ. ОТД. ГОСТ 5781-82*		
				Φ40 А-Ш L=5060		49.9КГ
				1.020.1-3ПВ.2-4 32		
				КП-245 - КП-246		

ШЕВЧЕНКО
 ОПЕРАТОР
 ЭПВЦ
 КиевЗНИИЭП
 ТЛП КОРТ

ВЗАМ ИНВ №
 ПОДПИСЬ И ДАТА
 ИНВ № ПОДЛ

КиевЗНИИЭП ТЛП КОРТ

РИС. 1



РИС. 2



1-1

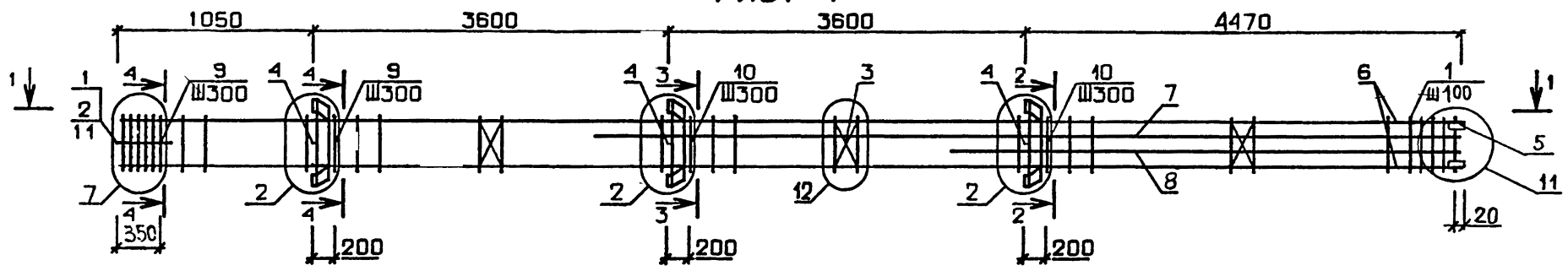
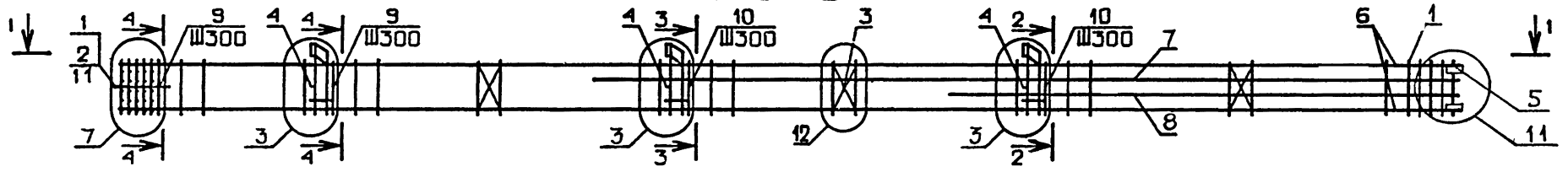
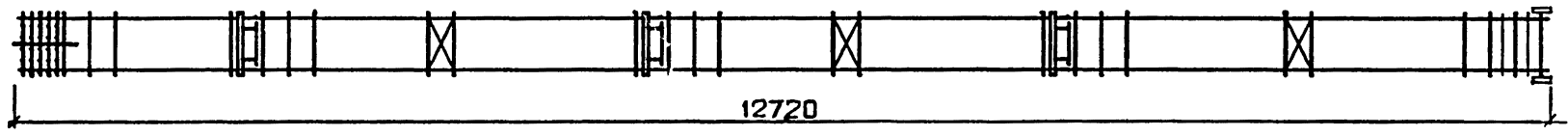

ОБОЗНАЧЕНИЕ	МАРКА	РИС.	МАССА, КГ
I.020.1-ЗПВ.2-4 32	КП-245	1	547,7
-01	КП-246	2	527,4

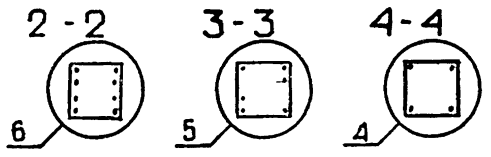

НАЧ ОТД	ШЕВЧЕНКО
И КОНТР	ДЕБДОВ
ГЛ СПЕЦ	ИЧИПОРЕНКО
ПРОВЕРИЛ	ИЧИПОДЕ
РАЗРАБ	СКОРОБО

1.020.1-ЗПВ.2-4 320Б

КАРКАС ПРОСТРАНСТВЕННЫЙ
КП-245, КП-246.
СБОРОЧНЫЙ ЧЕРТЕЖ

СТАДИЯ	МАССА	МАСШТАБ
Р	СМ ТАБЛ	
ЛИСТ	ЛИСТОВ 1	

ГОСГРАЖДАНСТРОЙ
КиевЗНИИЭП

93
9153/1

ФОРМАТ	ЗОНА	ПОЗ.	ОБОЗНАЧЕНИЕ	НАИМЕНОВАНИЕ	КОЛ	ПРИМЕЧАНИЕ
A3			1.020.1-3ПВ.2-4 33СВ	ДОКУМЕНТАЦИЯ		
A3			1.020.1-3ПВ.2-4 00Д1	СВОРОЧНЫЙ ЧЕРТЕЖ		
A4			1.020.1-3ПВ.2-4 00ТО	УЗЛЫ АРМАТУРНЫЕ		
				ТЕХНИЧЕСКОЕ ОПИСАНИЕ		
				СВОРОЧНЫЕ ЕДИНИЦЫ		
A4	1		1.020-1/83.2-15 09-01	СЕТКА КОСВ. АРМ.	7	
A4	2		1.020-1/93.2-15 10-01	СКА-3	3	
A4	3		1.020-1/83.2-15 02	СКА-4	3	
				СЕТКА С-2		
A4	5		1.020.1-3ПВ.1-3 36	ИЗДЕЛИЕ ЗАКЛАДНОЕ	4	
				МН-53		
				ДЕТАЛИ		
ВЧ	6		20.013.13310	СТ. ОТД. ГОСТ 5781-82*	4	32.8КГ
A4	7		1.020-1/83.2-15 08-03	Ф20 А-Ш L=13310	42	
				СТЕРЖЕНЬ ОТДЕЛЬНЫЙ		
ВЧ	8		6.011.650	СТ. ОТД. ГОСТ 5781-82*	4	0.14КГ
				Ф6 А-I L=650		
			ПЕРЕМЕННЫЕ ДАННЫЕ	ДЛЯ ИСПОЛНЕНИЙ:		
				1.020.1-3ПВ.2-4 33		
				КП-247		
				СВОРОЧНЫЕ ЕДИНИЦЫ		
A4	4		1.020-1/83.2-15 12	ИЗДЕЛИЕ ЗАКЛАДНОЕ МН-6	3	
				1.020.1-3ПВ.2-4 33-01		
				КП-248		
				СВОРОЧНЫЕ ЕДИНИЦЫ		
A4	4		1.020-1/83.2-15 11	ИЗДЕЛИЕ ЗАКЛАДНОЕ МН-5	3	
				1.020.1-3ПВ.2-4 33-02		
				КП-249		
				1.020.1-3ПВ.2-4 33-03		
				КП-250		

1.020.1-3ПВ.2-4 33

ЧАЧ ОДТ ШЕВЧЕНКО
 Ч КОНТР РЕБРОВ
 Л СПЕЦ ИИЧИПОРЕНКО
 ПРОВЕРИЛ ИИЧИПОРЕНКО
 РАЗРАБ СКОРОБОГАТ

КАРКАС ПРОСТРАНСТВЕННЫЙ
 КП-247 - КП-250

СТАДИЯ ЛИСТ ЛИСТОВ
 Р I 2

ГОСГРАЖДАНСТРОЙ
 КиевЗНИИЭП

ФОРМАТ	ЗОНА	ПОЗ.	ОБОЗНАЧЕНИЕ	НАИМЕНОВАНИЕ	КОЛ	ПРИМЕЧАНИЕ
A4		4	1.020-1/83.2-15 11-01	СВОРОЧНЫЕ ЕДИНИЦЫ		
				ИЗДЕЛИЕ ЗАКЛАДНОЕ МН-7	3	

ШЕЙНИЧ М.М.М.М.
 ОПЕРАТОР ТЛП КОРТ
 ЭПВЦ КиевЗНИИЭП
 ВЗАМИВ №
 ПОДПИСЬ И ДАТА
 ИИВ НЕПОДП

1.020.1-3ПВ.2-4 33

РИС. 1



РИС. 2



РИС. 3

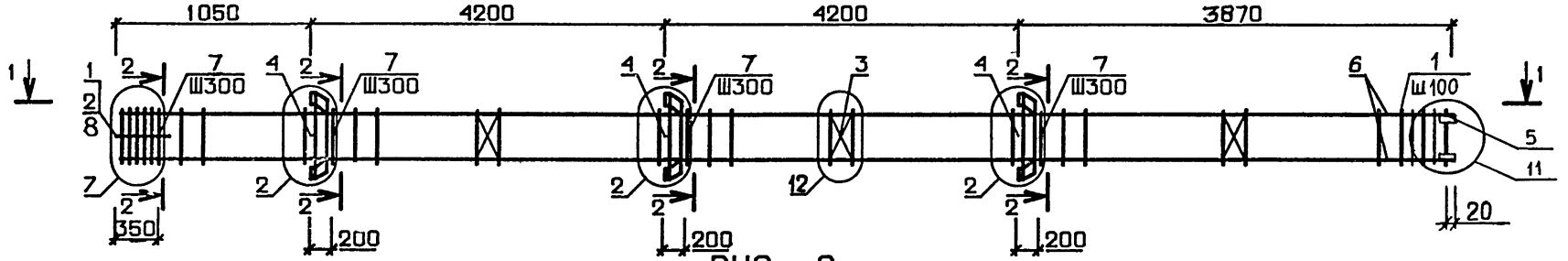

1-1

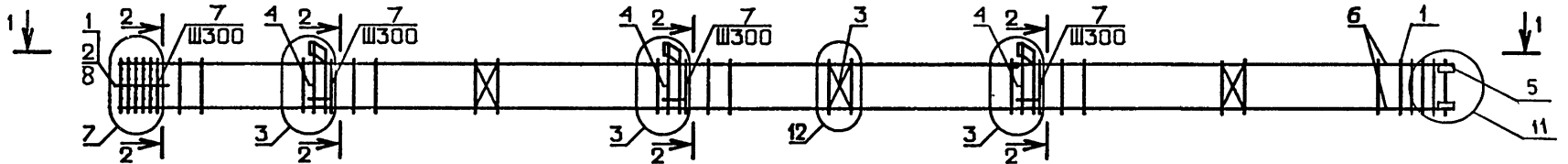
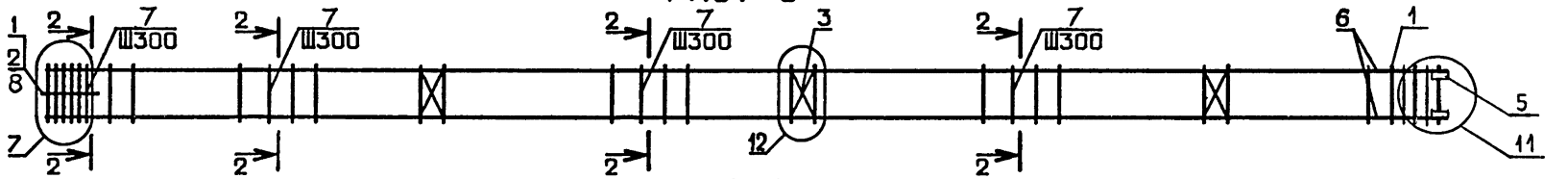
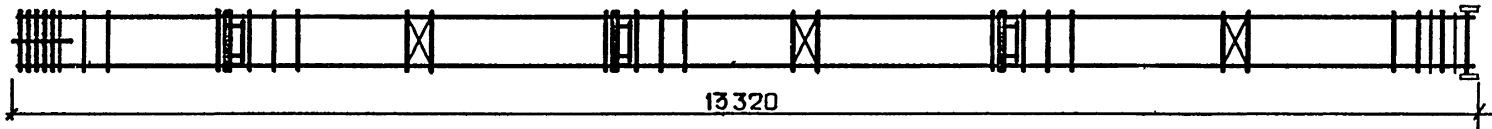

ОБОЗНАЧЕНИЕ	МАРКА	РИС.	МАССА, кг
I.020.I-3ПВ.2-4 33	КП-247	1	226,7
-01	КП-248	2	209,6
-02	КП-249	3	181,6
-03	КП-250	2	220,5

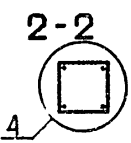

1.020.1-3ПВ.2-4 330Б		
КАРКАС ПРОСТРАНСТВЕННЫЙ КП-247 - КП-250 СБОРОЧНЫЙ ЧЕРТЕЖ		
НАЧОТД	ШЕВЧЕНКО	
И КОНТР	РЕБРОВ	
ГЛ СПЕЦ	ИЧЧИПОРЕНКО	
ПРОВЕРИЛ	ИЧЧИПОРЕНКО	
РАЗРАБ	СКОРОБОГАТ	
СТАДИЯ	МАССА	МАСШТАБ
Р	СМ ТАБЛ	
ЛИСТ	ЛИСТОВ 1	
ГОСГРАЖДАНСТРОЙ КиевЗНИИЭП		

95
9153/1

РИС. 1



РИС. 2



1-1

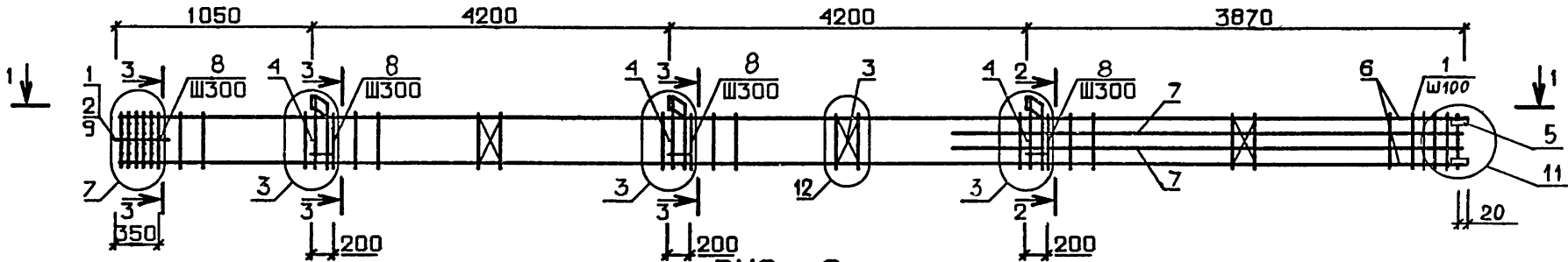
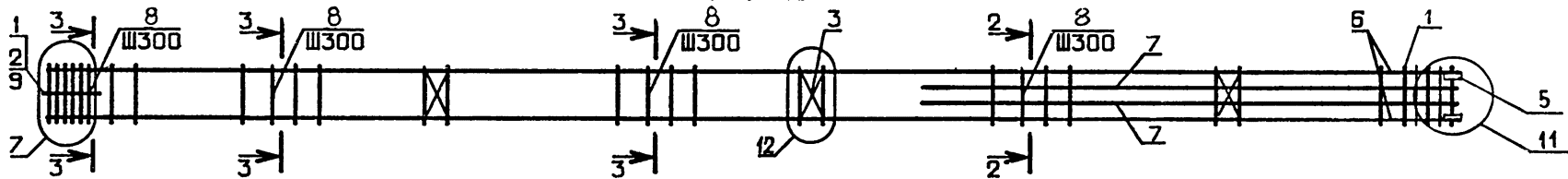
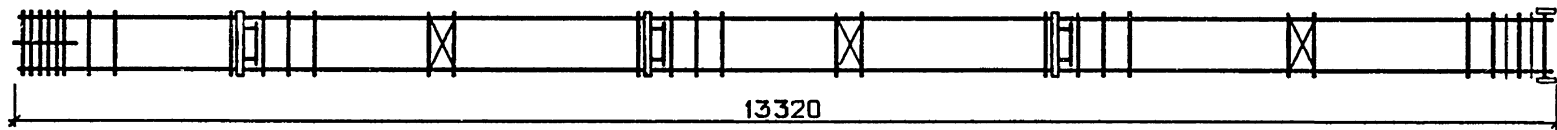

ОБОЗНАЧЕНИЕ	МАРКА	РИС	МАССА, КГ
I.020.I-3ПВ.2-4 34	КП-25I	I	237,8
-0I	КП-252	I	248,7
-02	КП-253	2	209,7

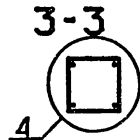
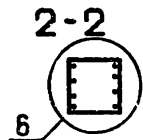

97

9153/1

1.020.1-3ПВ.2-4 340Б					
КАРКАС ПРОСТРАНСТВЕННЫЙ КП-25I - КП-253, СБОРОЧНЫЙ ЧЕРТЕЖ			СТАДИЯ	МАССА	МАСШТАБ
			Р	СМ ТАБЛ	
			ЛИСТ 1	ЛИСТОВ 2	
			ГОСГРАЖДАНСТРОЙ		
			КиевЗНИИЭП		
НАЧ ОДТ	ШЕВЧЕНКО				
Н КОНТР	РЕБРОБ				
ГЛ СПЕЦ	НИЧИПОРЕНКО				
ПРОВЕРИЛ	НИЧИПОРЕНКО				
РАЗРАБ	СКОРОБОГАТ				

ФОРМАТ	ЗОНА	ПОЗ	ОБОЗНАЧЕНИЕ	НАИМЕНОВАНИЕ	КОЛ	ПРИМЕЧАНИЕ
A3			1.020.1-3ПВ.2-4 35СВ	ДОКУМЕНТАЦИЯ		
A3			1.020.1-3ПВ.2-4 00Д1	СВОРОЧНЫЙ ЧЕРТЕЖ		
A4			1.020.1-3ПВ.2-4 00ТО	УЗЛЫ АРМАТУРНЫЕ		
				ТЕХНИЧЕСКОЕ ОПИСАНИЕ		
				СВОРОЧНЫЕ ЕДИНИЦЫ		
A4	1		1.020-1/83.2-15 09-01	СЕТКА КОСВ. АРМ.	7	
A4	2		1.020-1/83.2-15 10-01	СКА-3	3	
A4	3		1.020-1/83.2-15 02	СКА-4	3	
				СЕТКА С-2		
A4	5		1.020.1-3ПВ.1-3 36	ИЗДЕЛИЕ ЗАКЛАДНОЕ	4	
				МН-53		
				ДЕТАЛИ		
ВЧ	6		20.013.13310	СТ. ОТД. ГОСТ 5781-82*	4	32.8КГ
ВЧ	7		25.013.4460	Φ20 А-Ш L=13310	4	17.2КГ
				Φ25 А-Ш L=4460		
A4	8		1.020-1/83.2-15 08-03	СТЕРЖЕНЬ ОТДЕЛЬНЫЙ	29	
ВЧ	10		6.011.650	СТ. ОТД. ГОСТ 5781-82*	4	0.14КГ
				Φ6 А-I L=650		
			ПЕРЕМЕННЫЕ ДАННЫЕ	ДЛЯ ИСПОЛНЕНИЙ:		
				1.020.1-3ПВ.2-4 35		
				КП-254		
				СВОРОЧНЫЕ ЕДИНИЦЫ		
A4	4		1.020-1/83.2-15 12	ИЗДЕЛИЕ ЗАКЛАДНОЕ МН-6	3	
				ДЕТАЛИ		
A4	9		1.020-1/83.2-15 08-04	СТЕРЖЕНЬ ОТДЕЛЬНЫЙ	13	
				1.020.1-3ПВ.2-4 35-01		
				КП-255		
				СВОРОЧНЫЕ ЕДИНИЦЫ		
A4	4		1.020-1/83.2-15 11	ИЗДЕЛИЕ ЗАКЛАДНОЕ МН-5	3	
				ДЕТАЛИ		

1.020.1-3ПВ.2-4 35					
НАЧ ОТД	ШЕВЧЕНКО	КАРКАС ПРОСТРАНСТВЕННЫЙ КП-254, КП-255			
Н КОНТР	РЕБРОВ				
ГЛ СПЕЦ	НИЧИПОРЕНКО				
ПРОВЕРИЛ	НИЧИПОРЕНКО				
РАЗРАБ	СКОРОБОГАТ				
СТАДИЯ	П	ЛИСТ	1	ЛИСТОВ	2
ГОСГРАЖДАНСТРОЙ					
КиевЗНИИЭП					

ФОРМАТ	ЗОНА	ПОЗ	ОБОЗНАЧЕНИЕ	НАИМЕНОВАНИЕ	КОЛ	ПРИМЕЧАНИЕ
A4		9	1.020-1/83. 2-15 08-04	СТЕРЖЕНЬ ОТДЕЛЬНЫЙ	13	

ФОРМАТ	ЗОНА	ПОЗ
ШЕЙНИЧ	И	М
ОПЕРАТОР	Т	Л
ЭПВЦ	К	И
Киев	З	НИИЭП
ПОДПИСЬ И ДАТА	ВЗАИМНВ №	
ИНВ № ПОДЛ		

Лист 1 из 1

РИС. 1



РИС. 2



1-1

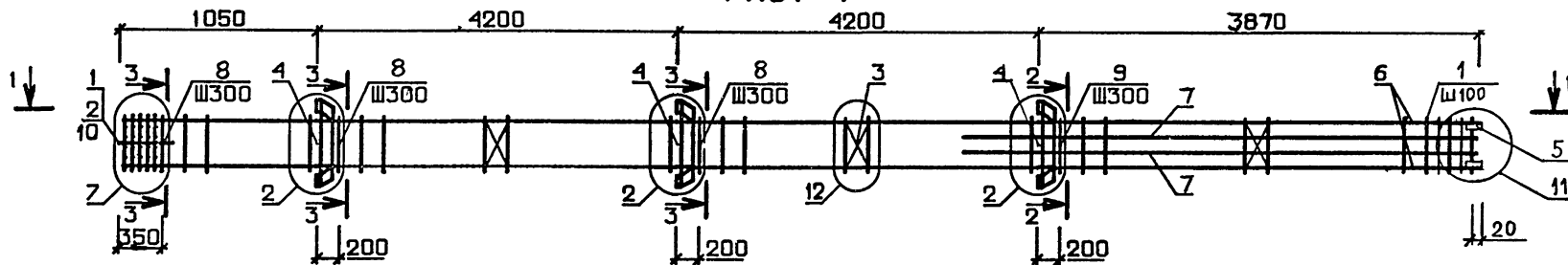
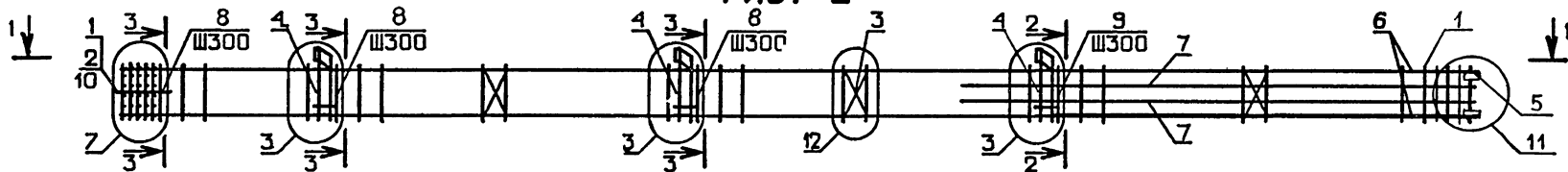
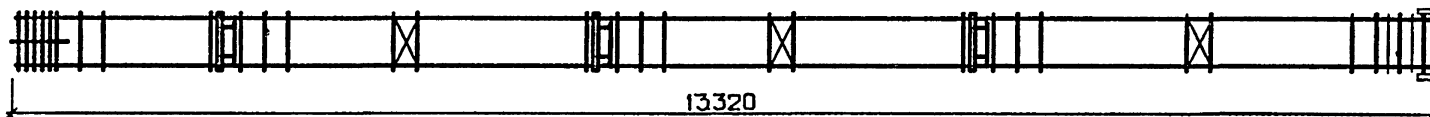

ОБОЗНАЧЕНИЕ	МАРКА	РИС.	МАССА, КГ
I.020.1-ЗПВ.2-4 35	КП-254	1	298,8
-01	КП-255	2	281,7

99
9153/1

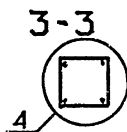
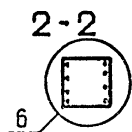

1.020.1-ЗПВ.2-4 35СБ		СТАДИЯ	МАССА	МАСШТАБ
КАРКАС ПРОСТРАНСТВЕННЫЙ КП-254, КП-255. СБОРОЧНЫЙ ЧЕРТЕЖ		Р	СМ ТАБЛ	
		ЛИСТ	ЛИСТОВ 4	
		ГОСГРАЖДАНСТРОЙ КиевЗНИИЭП		

НАЧ ОД	ШЕВЧЕНКО	
И КОНТР	ДЕБРОВ	
ГЛ СПЕЦ	ИЧИПОВЕНКО	
ПРОВЕРИЛ	ИЧИПОВЕНКО	
РАЗРАБ	СКОРОВОГАТ	

Киев-ЗНИИЭП	ЛП КОРТ	11	М	С	С	ФОРМАТ	ЗОНА	ПОЗ	ОБОЗНАЧЕНИЕ	НАИМЕНОВАНИЕ	КОЛ	ПРИМЕЧАНИЕ
A4	4	1.020-1/83.2-15	12-01	СБОРОЧНЫЕ ЕДИНИЦЫ					ИЗДЕЛИЕ ЗАКЛАДНОЕ МН-8	3		
ДЕТАЛИ												
ВЧ	6	20.013.13310	СТ. ОТД. ГОСТ 5781-82*		4	32.8КГ						
ВЧ	7	40.013.8660	Φ20 А-Ш L=13310		2	85.5КГ						
ВЧ	8	40.013.4460	Φ40 А-Ш L=8660		2	44.0КГ						
A4	10	1.020-1/83.2-15	08-05	СТЕРЖЕНЬ ОТДЕЛЬНЫЙ		27						
1.020.1-3ПВ.2-4 36-06 КП-262												
СБОРОЧНЫЕ ЕДИНИЦЫ												
A4	4	1.020-1/83.2-15	11-01	ИЗДЕЛИЕ ЗАКЛАДНОЕ МН-7		3						
ДЕТАЛИ												
ВЧ	6	20.013.13310	СТ. ОТД. ГОСТ 5781-82*		4	32.8КГ						
ВЧ	7	40.013.8660	Φ20 А-Ш L=13310		2	85.5КГ						
ВЧ	8	40.013.4460	Φ40 А-Ш L=8660		2	44.0КГ						
A4	10	1.020-1/83.2-15	08-05	СТЕРЖЕНЬ ОТДЕЛЬНЫЙ		27						
1.020.1-3ПВ.2-4 36-07 КП-263												
СБОРОЧНЫЕ ЕДИНИЦЫ												
A4	4	1.020-1/83.2-15	11-01	ИЗДЕЛИЕ ЗАКЛАДНОЕ МН-7		3						
ДЕТАЛИ												
ВЧ	6	22.013.13310	СТ. ОТД. ГОСТ 5781-82*		4	39.7КГ						
ВЧ	7	36.013.8660	Φ22 А-Ш L=13310		2	69.2КГ						
ВЧ	8	36.013.4460	Φ36 А-Ш L=8660		2	35.6КГ						
A4	10	1.020-1/83.2-15	08-05	СТЕРЖЕНЬ ОТДЕЛЬНЫЙ		27						
1.020.1-3ПВ.2-4 36-08 КП-264												
ДЕТАЛИ												
ВЧ	6	22.013.13310	СТ. ОТД. ГОСТ 5781-82*		4	39.7КГ						
ВЧ	7	36.013.8660	Φ22 А-Ш L=13310		2	69.2КГ						
ВЧ	8	36.013.4460	Φ36 А-Ш L=8660		2	35.6КГ						
A4	10	1.020-1/83.2-15	08-05	СТЕРЖЕНЬ ОТДЕЛЬНЫЙ		27						
											ЛИСТ	
1.020.1-3ПВ.2-4 36											3	

Киев-ЗНИИЭП	ЛП КОРТ	11	М	С	С	ФОРМАТ	ЗОНА	ПОЗ	ОБОЗНАЧЕНИЕ	НАИМЕНОВАНИЕ	КОЛ	ПРИМЕЧАНИЕ
<div style="display: flex; justify-content: space-between;"> <div style="writing-mode: vertical-rl; transform: rotate(180deg);"> <p>ЭПВЦ Киев-ЗНИИЭП</p> </div> <div style="writing-mode: vertical-rl; transform: rotate(180deg);"> <p>ОПЕРАТОР ТЛП КОРТ</p> </div> </div>												
											ЛИСТ	

РИС. 1



РИС. 2



РИС. 3

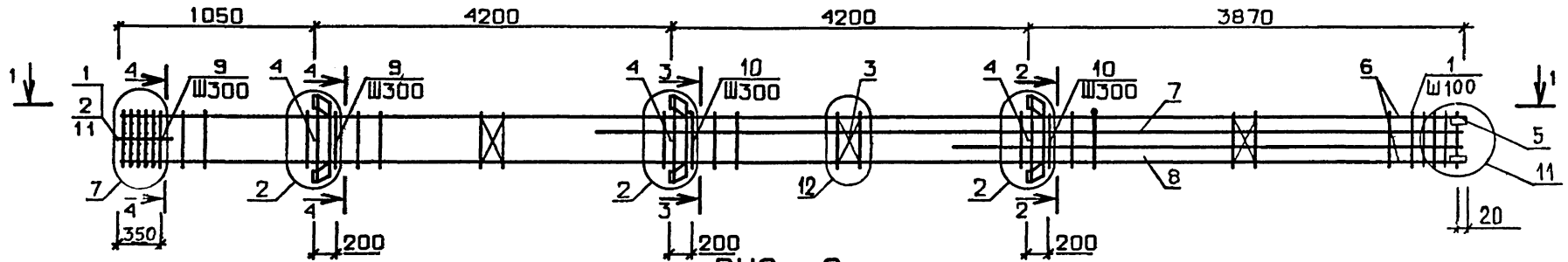

1-1

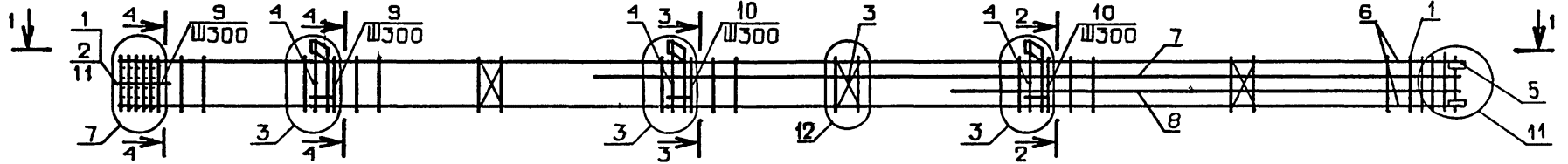
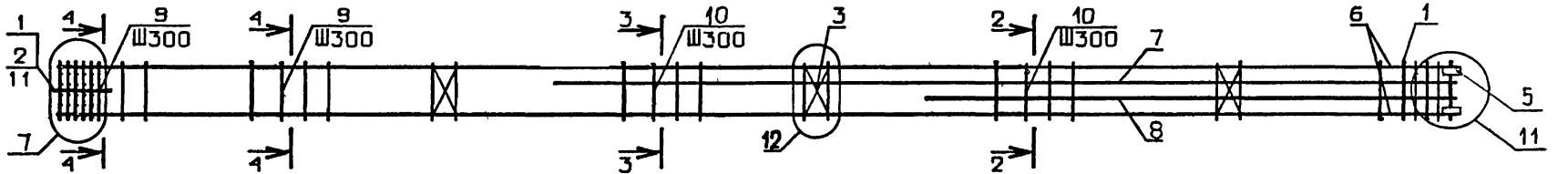
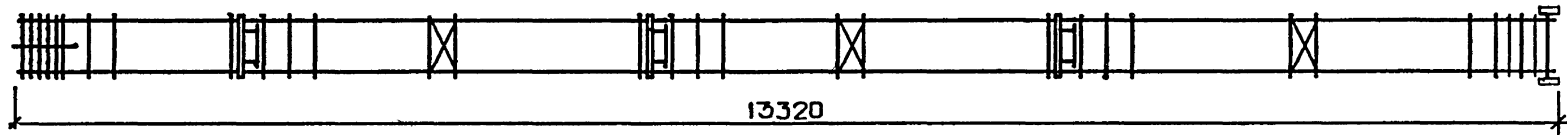

2-2

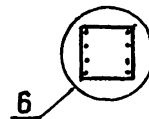

3-3

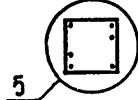

4-4

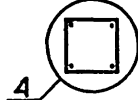

ОБОЗНАЧЕНИЕ	МАРКА	РИС.	МАССА, кг
I.020.I-ЗПВ.2-4 36	КП-256	I	408,5
-01	КП-257	2	391,5
-02	КП-258	I	374,6
-03	КП-259	2	354,3
-04	КП-260	3	315,4
-05	КП-261	I	516,0
-06	КП-262	2	495,7
-07	КП-263	2	473,9
-08	КП-264	3	435,0

НАЧ ОУД	ШЕВЧЕНКО
И КОНТР	ДЕБОВ
ГЛ СПЕЦ	НИЧИПОРЕНКО
ПРОВЕРИЛ	НИЧИПОРЕНКО
РАЗРАБ	СКОРОВОДАТ

1.020.1-ЗПВ.2-4 360Б

КАРКАС ПРОСТРАНСТВЕННЫЙ
КП-256 - КП-264.
СБОРОЧНЫЙ ЧЕРТЕЖ

СТАДИЯ	МАССА	МАСШТАБ
Р	СМ ТАБЛ	
ЛИСТ	ЛИСТОВ 1	
ГОСГРАЖДАНСТРОЙ КиевЗНИИЭП		

102
9153/1

КиевЗНИИЭП ТЛП КОРТ I 14.00.01	ФОРМАТ	ЗОНА	ПОЗ	ОБОЗНАЧЕНИЕ	НАИМЕНОВАНИЕ	КОЛ	ПРИМЕЧАНИЕ
	А3			1.020.1-3ПВ.2-4 37СВ	ДОКУМЕНТАЦИЯ		
	А3			1.020.1-3ПВ.2-4 00Д1	СВОРОЧНЫЙ ЧЕРТЕЖ		
	А4			1.020.1-3ПВ.2-4 00ТО	УЗЛЫ АРМАТУРНЫЕ		
					ТЕХНИЧЕСКОЕ ОПИСАНИЕ		
					СВОРОЧНЫЕ ЕДИНИЦЫ		
	А4		1	1.020-1/83.2-15 09-01	СЕТКА КОСВ. АРМ.	9	
	А4		2	1.020-1/83.2-15 10-01	СКА-3	3	
	А4		3	1.020-1/83.2-15 02	СКА-4	3	
					СЕТКА С-2		
	А4		5	1.020.1-3ПВ.1-3 36	ИЗДЕЛИЕ ЗАКЛАДНОЕ МН-53	4	
					ДЕТАЛИ		
	ВЧ		6	36.013.13310	СТ. ОТД. ГОСТ 5781-82*	4	1 06КГ
	ВЧ		7	36.013.8660	Φ36 А-Ш L= 13310	2	69.2КГ
	ВЧ		8	36.013.4460	Φ36 А-Ш L=8660	2	35.6КГ
	А4		9	1.020-1/83.2-15 08-05	Φ36 А-Ш L=4460	41	
					СТЕРЖЕНЬ ОТДЕЛЬНЫЙ		
	ВЧ		10	6.011.650	СТ. ОТД. ГОСТ 5781-82*	4	0.14КГ
					Φ6 А-I L=650		
				ПЕРЕМЕННЫЕ ДАННЫЕ	ДЛЯ ИСПОЛНЕНИЙ:		
					1.020.1-3ПВ.2-4 37		
					КП-265		
					СВОРОЧНЫЕ ЕДИНИЦЫ		
	А4		4	1.020-1/83.2-15 12-01	ИЗДЕЛИЕ ЗАКЛАДНОЕ МН-8	3	
					1.020.1-3ПВ.2-4 37-01		
					КП-266		
					СВОРОЧНЫЕ ЕДИНИЦЫ		
	А4		4	1.020-1/83.2-15 11-01	ИЗДЕЛИЕ ЗАКЛАДНОЕ МН-7	3	

1.020.1-3ПВ.2-4 37		
НАЧ ОТД	ШЕВЧЕНКО	
НКОНТР	РЕБОВЪ	
ПЛ СПЕЦ	НИЧИПОРЕНКО	
ПРОВЕРИЛ	НИЧИПОРЕНКО	
РАЗРАБ	СКОРОБОГАТ	
СТАДИЯ	ЛИСТ	ЛИСТОВ
Р		1
КАРКАС ПРОСТРАНСТВЕННЫЙ		
КП-265, КП-266		
ГОСГРАЖДАНСТРОЙ		
КиевЗНИИЭП		

ЭПВЦ КиевЗНИИЭП	ОПЕРАТОР	ТЛП КОРТ	ОБОЗНАЧЕНИЕ	НАИМЕНОВАНИЕ	КОЛ	ПРИМЕЧАНИЕ
	ФОРМАТ	ЗОНА	ПОЗ			
ПОДПИСЬ И ДАТА	ВЗАМ ИНВ №					
ИНВ №ПОДЛ						

--	--

	103 9153/1
--	---------------

РИС. 1



РИС. 2



1-1

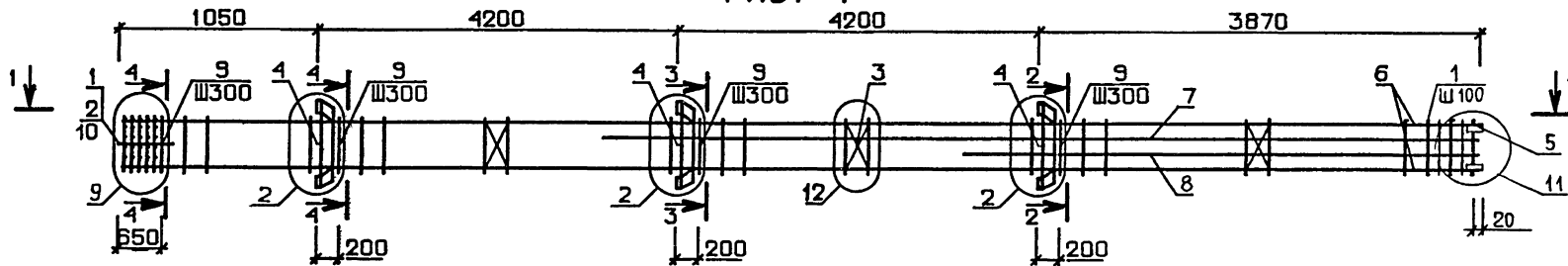
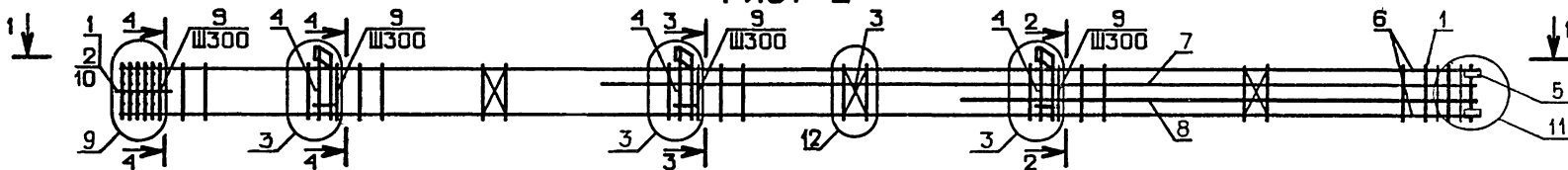
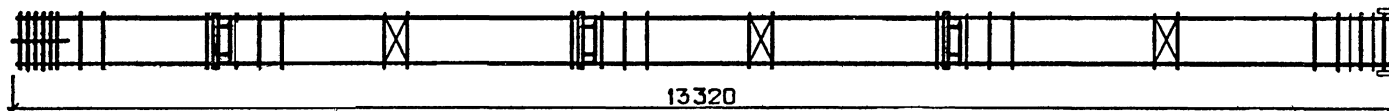

ОБОЗНАЧЕНИЕ	МАРКА	РИС.	МАССА, кг
I.020.I-3ПВ.2-4 3	КП-265	1	775,6
-01	КП-266	2	755,3

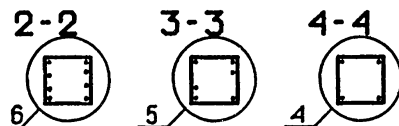

				1.020.1-3ПВ.2-4 370Б		
				КАРКАС ПРОСТРАНСТВЕННЫЙ КП-265, КП-266. СБОРОЧНЫЙ ЧЕРТЕЖ		
НАЧ ОТД ШЕВЧЕНКО		СТАДИЯ Р		МАССА СМ ТАБЛ	МАСШТАБ	
Н КОНТР РЕБРОВ		ЛИСТ		ЛИСТОВ 1		
ГЛ СПЕЦ НИЧИПОРЕНКО		ГОСГРАЖДАНСТРОЙ КиевЗНИИЭП				
ПРОВЕРИП НИЧИПОРЕНКО						
РАЗРАБ СКОДОБОГАТ						

104
9153/1

КиевЗНИИЭП	ТЛП КОРТ	И. М. М. М. М.	ФОРМАТ	ЗОНА	ПОЗ	ОБОЗНАЧЕНИЕ	НАИМЕНОВАНИЕ	КОП	ПРИМЕЧАНИЕ
			А3	А3	А4				
						ДОКУМЕНТАЦИЯ			
						СБОРОЧНЫЙ ЧЕРТЕЖ УЗЛЫ АРМАТУРНЫЕ ТЕХНИЧЕСКОЕ ОПИСАНИЕ			
						СБОРОЧНЫЕ ЕДИНИЦЫ			
						СЕТКА КОСВ. АРМ. СКА-3			
						СКА-4			
						СЕТКА С-2			
						ИЗДЕЛИЕ ЗАКЛАДНОЕ МН-53			
						ДЕТАЛИ			
						СТ. ОТД. ГОСТ 5781-82*			
						Φ40 А-Ш L=13310			
						Φ40 А-Ш L=12860			
						СТЕРЖЕНЬ ОТДЕЛЬНЫЙ			
						СТ. ОТД. ГОСТ 5781-82*			
						Φ6 А-I L=650			
						ПЕРЕМЕННЫЕ ДАННЫЕ			
						ДЛЯ ИСПОЛНЕНИЙ:			
						1.020.1-3ПВ.2-4 38 КП-267			
						СБОРОЧНЫЕ ЕДИНИЦЫ			
						ИЗДЕЛИЕ ЗАКЛАДНОЕ МН-6			
						1.020.1-3ПВ.2-4 38-01 КП-268			
						СБОРОЧНЫЕ ЕДИНИЦЫ			
						ИЗДЕЛИЕ ЗАКЛАДНОЕ МН-5			
						1.020.1-3ПВ.2-4 38-0 КП-269			
						СБОРОЧНЫЕ ЕДИНИЦЫ			
						1.020.1-3ПВ.2-4 38			
						КАРКАС ПРОСТРАНСТВЕННЫЙ			
						КП-267 - КП-270			
						СТАДИЯ			
						ЛИСТ			
						ЛИСТОВ			
						Г			
						1			
						2			
						ГОСГРАЖДАНСТРОЙ			
						КиевЗНИИЭП			
						НАЧ ОУД ШЕБЧЕЧКО			
						И КОНТР ДЕРЮВ			
						ГЛ СПЕЦ НИЧИПОРЕНКО			
						ПРОВЕРИЛ НИЧИПОРЕНКО			
						РАЗРАБ СКОРОВОДГАТ			

КиевЗНИИЭП	ТЛП КОРТ	И. М. М. М. М.	ФОРМАТ	ЗОНА	ПОЗ	ОБОЗНАЧЕНИЕ	НАИМЕНОВАНИЕ	КОП	ПРИМЕЧАНИЕ
			А4	А4	А4				
						1.020-1/ 83.2-15 12-01			
						ИЗДЕЛИЕ ЗАКЛАДНОЕ МН-8			
						1.020.1-3ПВ.2-4 38-03 КП-270			
						СБОРОЧНЫЕ ЕДИНИЦЫ			
						1.020-1/83.2-15 11-01			
						ИЗДЕЛИЕ ЗАКЛАДНОЕ МН-7			
						1.020.1-3ПВ.2-4 38			

405
9153/1

1.020.1-3ПВ.2-4 38

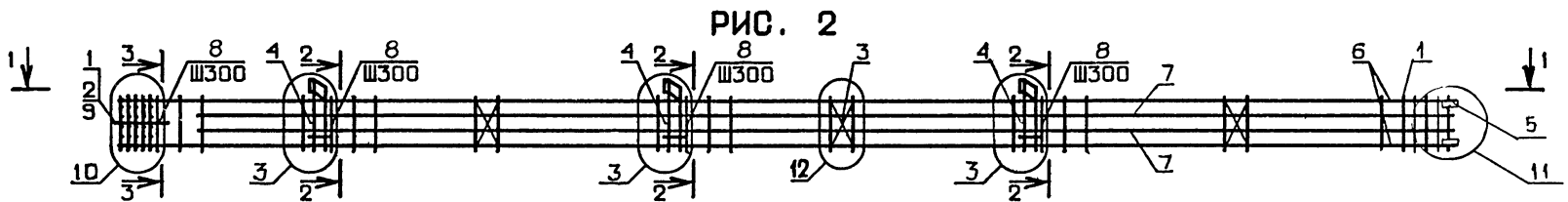
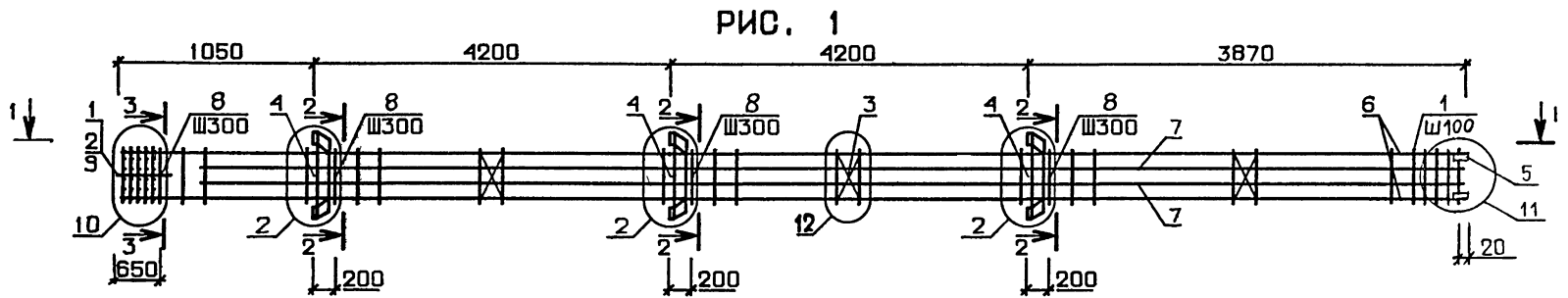

1 - 1

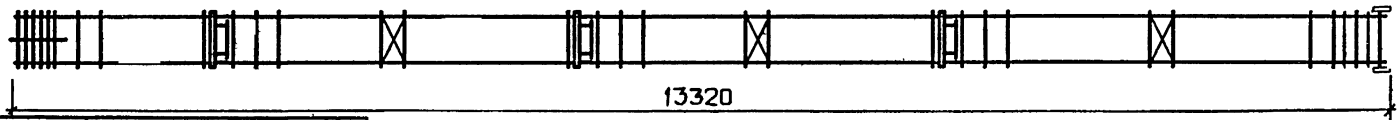

ОБОЗНАЧЕНИЕ	МАРКА	РИС.	МАССА, кг
I.020.I-ЗПВ.2-4 38	КП-267	I	II63,4
-01	КП-268	2	II46,3
-02	КП-269	I	II77,5
-03	КП-270	2	II57,2

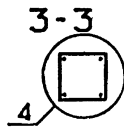
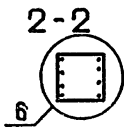

1.020.1-ЗПВ.2-4 38СБ			СТАДИЯ	МАССА	МАСШТАБ
КАРКАС ПРОСТРАНСТВЕННЫЙ КП-267 - КП-270. СБОРОЧНЫЙ ЧЕРТЕЖ			Р	СМ ТАБЛ	
			ЛИСТ	ЛИСТОВ 1	
			ГОСГРАЖДАНСТРОЙ КиевЗНИИЭП		
НАЧ.ОТД.	ШЕВЧЕНКО				
И.КОНТР.	РЕБОВ				
ГЛ.СПЕЦ.	ИЧИПОРЕНКО				
ПРОВЕРИЛ	ИЧИПОРЕНКО				
РАЗРАБ.	СКОРОБОГАТ				

106
9153/1

КиевЗНИИЭП ЦЕП 11111 М 100177

ФОРМАТ	ЗОНА	ПОЗ	ОБОЗНАЧЕНИЕ	НАИМЕНОВАНИЕ	КОЛ	ПРИМЕЧАНИЕ	
				ДОКУМЕНТАЦИЯ			
A3			1.020.1-3ПВ.2-4 39СВ	СВОРОЧНЫЙ ЧЕРТЕЖ			
A3			1.020.1-3ПВ.2-4 00Д1	УЗЛЫ АРМАТУРНЫЕ			
A4			1.020.1-3ПВ.2-4 00ТО	ТЕХНИЧЕСКОЕ ОПИСАНИЕ			
				СВОРОЧНЫЕ ЕДИНИЦЫ			
A4	1		1.020-1/83.2-15 09	СЕТКА КОСВ. АРМ. СКА-1	5		
A4	2		1.020-1/83.2-15 02	СЕТКА С-2	2		
A4	3		1.020-1/83.2-15 05	ИЗДЕЛИЕ ЗАКЛАДНОЕ МН-2	4		
A4	5		1.020.1-3ПВ.1-3 36	МН-53	4		
				ДЕТАЛИ			
ВЧ	6		16.013.7210	СТ. ОТД. ГОСТ 5781-82*	4	11.4кг	
A4	7		1.020-1/83.2-15 08-03	Ф16 А-Ш L=7210	23		
				СТЕРЖЕНЬ ОТДЕЛЬНЫЙ			
			ПЕРЕМЕННЫЕ ДАННЫЕ	ДЛЯ ИСПОЛНЕНИЙ:			
				1.020.1-3ПВ.2-4 39			
				КП-271			
				СВОРОЧНЫЕ ЕДИНИЦЫ			
A4	4		1.020-1/83.2-15 12	ИЗДЕЛИЕ ЗАКЛАДНОЕ МН-6	2		
				1.020.1-3ПВ.2-4 39-01			
				КП-272			
				СВОРОЧНЫЕ ЕДИНИЦЫ			
A4	4		1.020-1/83.2-15 11	ИЗДЕЛИЕ ЗАКЛАДНОЕ МН-5	2		
				1.020.1-3ПВ.2-4 39-02			
				КП-273			
				СВОРОЧНЫЕ ЕДИНИЦЫ			
A4	4		1.020-1/83.2-15 12-01	ИЗДЕЛИЕ ЗАКЛАДНОЕ МН-8	2		
				1.020.1-3ПВ.2-4 39-03			
				КП-274			
			1.020.1-3ПВ.2-4 39				
л				КАРКАС ПРОСТРАНСТВЕННЫЙ	СТАДИЯ	ЛИСТ	ЛИСТОВ
ПРОБ	лп			КП-271 - КП-275	Р	1	2
РАЗРАБ					ГОСГРАЖДАНСТРОЙ		
					КиевЗНИИЭП		

ШЕВЧЕНКО
 РЕБРОВ
 НИЧИПОРЕНКО
 НИЧИПОРЕНКО
 СКОРОБОГАТ

ФОРМАТ	ЗОНА	ПОЗ	ОБОЗНАЧЕНИЕ	НАИМЕНОВАНИЕ	КОЛ	ПРИМЕЧАНИЕ	
A4	4		1.020-1/83.2-15 11-01	СВОРОЧНЫЕ ЕДИНИЦЫ	2		
				ИЗДЕЛИЕ ЗАКЛАДНОЕ МН-7			
				1.020.1-3ПВ.2-4 39-04			
				КП-275			
			1.020.1-3ПВ.2-4 39				

ИВ № ПОДЛ
 ПОДПИСЬ И ДАТА
 ВЗАИМНВ №

ШЕЙНИЦ
 ОПЕРАТОР
 ЭПВЦ
 КиевЗНИИЭП

РИС. 1



РИС. 2



РИС. 3

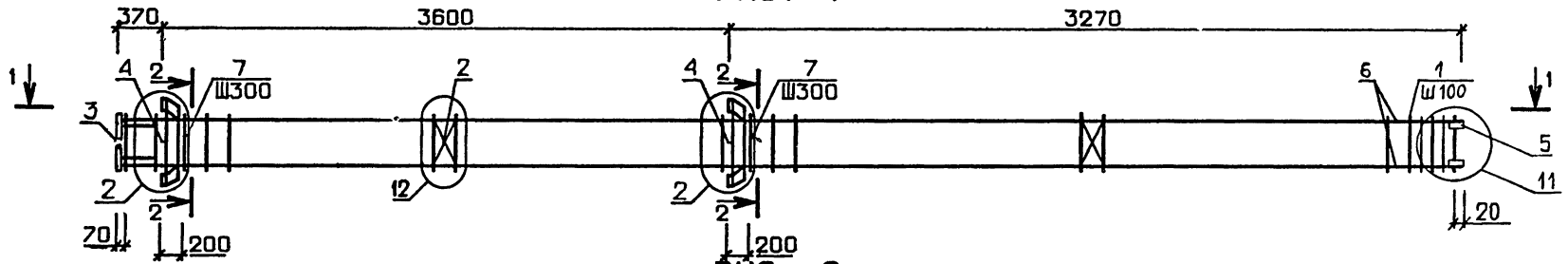

1-1

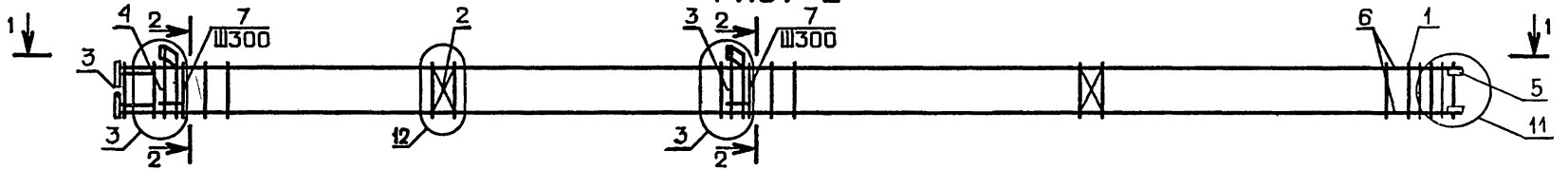
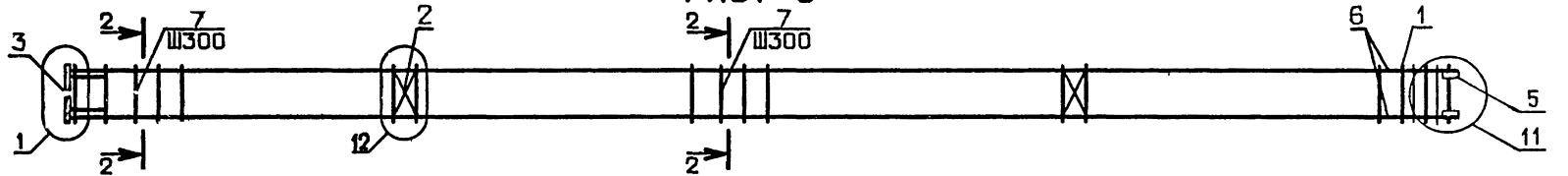
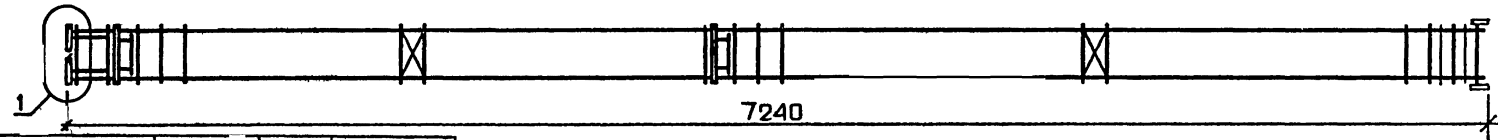

ОБОЗНАЧЕНИЕ	МАРКА	РИС	МАССА, кг
I.020.I-ЗПВ.2-4 39	КП-271	I	103,4
-01	КП-272	2	92,0
-02	КП-273	I	112,8
-03	КП-274	2	99,2
-04	КП-275	3	73,3

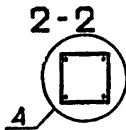

108
9153/1

1.020.1-ЗПВ.2-4 390Б			
КАРКАС ПРОСТРАНСТВЕННЫЙ КП-271 - КП-275. СБОРОЧНЫЙ ЧЕРТЕЖ		СТАДИЯ Р	МАССА СМ ТАБЛ
		ЛИСТ	ЛИСТОВ 1
		ГОСГРАЖДАНСТРОЙ КиевЗНИИЭП	
НАЧОТД	ШЕВЧЕНКО		
Н КОНТР	РЕБРОВ		
ГЛ СПЕЦ	ДЯЧИПОВЕНКО		
ПРОВЕРИЛ	ДЯЧИПОВЕНКО		
РАЗРАБ.	СКОРБОГАТ		

КиевЗНИИЭП	ТЛП	КОРТ	ФОРМАТ	ЗОНА	ПОЗ	ОБОЗНАЧЕНИЕ	НАИМЕНОВАНИЕ	КОП	ПРИМЕЧАНИЕ	
						1.020.1-3ПВ.2-4 40СВ	ДОКУМЕНТАЦИЯ			
						1.020.1-3ПВ.2-4 00Д1	СВОРОЧНЫЙ ЧЕРТЕЖ			
						1.020.1-3ПВ.2-4 00Т0	УЗЛЫ АРМАТУРНЫЕ			
							ТЕХНИЧЕСКОЕ ОПИСАНИЕ			
							СВОРОЧНЫЕ ЕДИНИЦЫ			
						1.020-1/83.2-15 09	СЕТКА КОСВ. АРМ. СКА-1	5		
						1.020-1/83.2-15 02	СЕТКА С-2	3		
						1.020-1/83.2-15 05	ИЗДЕЛИЕ ЗАКЛАДНОЕ МН-2	4		
						1.020.1-3ПВ.1-3 36	МН-53	4		
							ПЕРЕМЕННЫЕ ДАННЫЕ			
							ДЛЯ ИСПОЛНЕНИЙ:			
							1.020.1-3ПВ.2-4 40			
							КП-276			
							СВОРОЧНЫЕ ЕДИНИЦЫ			
						1.020-1/83.2-15 12	ИЗДЕЛИЕ ЗАКЛАДНОЕ МН-6	3		
							ДЕТАЛИ			
						16.013.10810	СТ. ОТД. ГОСТ 5781-82*	4	17.1КГ	
						1.020-1/83.2-15 08-03	Φ16 А-Ш L=10810	35		
							СТЕРЖЕНЬ ОТДЕЛЬНЫЙ			
							1.020.1-3ПВ.2-4 40-01			
							КП-277			
							СВОРОЧНЫЕ ЕДИНИЦЫ			
						1.020-1/83.2-15 11	ИЗДЕЛИЕ ЗАКЛАДНОЕ МН-5	3		
							ДЕТАЛИ			
						16.013.10810	СТ. ОТД. ГОСТ 5781-82*	4	17.1КГ	
						1.020-1/83.2-15 08-03	Φ16 А-Ш L=10810	35		
							СТЕРЖЕНЬ ОТДЕЛЬНЫЙ			
							1.020.1-3ПВ.2-4 40-02			
							КП-278			
							СВОРОЧНЫЕ ЕДИНИЦЫ			
						1.020.1-3ПВ.2-4 40				
НАЧ ОТД	ШЕВЦЕНКО						КАРКАС ПРОСТРАНСТВЕННЫЙ	СТАДИЯ	ЛИСТ	ЛИСТОВ
И КОНТР	ОРЕБОВ						КП-276 - КП-284	Р	1	3
ГЛС	ИУЧЕНКО							ГОСГРАЖДАНСТРОЙ		
ПРОЧ	ИЮРЕНКО							КиевЗНИИЭП		
РАЗРАБ	СКОРОБОГАТ									

КиевЗНИИЭП	ОПЕРАТОР	ТЛП	КОРТ	ФОРМАТ	ЗОНА	ПОЗ	ОБОЗНАЧЕНИЕ	НАИМЕНОВАНИЕ	КОП	ПРИМЕЧАНИЕ
						1.020-1/83.2-15 11-01	ИЗДЕЛИЕ ЗАКЛАДНОЕ МН-7	3		
							ДЕТАЛИ			
						16.013.10810	СТ. ОТД. ГОСТ 5781-82*	4	17.1КГ	
						1.020-1/83.2-15 08-03	Φ16 А-Ш L=10810	35		
							СТЕРЖЕНЬ ОТДЕЛЬНЫЙ			
							1.020.1-3ПВ.2-4 40-03			
							КП-279			
							ДЕТАЛИ			
							СТ. ОТД. ГОСТ 5781-82*	4	17.1КГ	
							Φ16 А-Ш L=10810	35		
							СТЕРЖЕНЬ ОТДЕЛЬНЫЙ			
							1.020.1-3ПВ.2-4 40-04			
							КП-280			
							СВОРОЧНЫЕ ЕДИНИЦЫ			
						1.020-1/83.2-15 12-01	ИЗДЕЛИЕ ЗАКЛАДНОЕ МН-8	3		
							ДЕТАЛИ			
						16.013.10810	СТ. ОТД. ГОСТ 5781-82*	4	17.1КГ	
						1.020-1/83.2-15 08-03	Φ16 А-Ш L=10810	35		
							СТЕРЖЕНЬ ОТДЕЛЬНЫЙ			
							1.020.1-3ПВ.2-4 40-05			
							КП-281			
							СВОРОЧНЫЕ ЕДИНИЦЫ			
						1.020-1/83.2-15 12	ИЗДЕЛИЕ ЗАКЛАДНОЕ МН-6	3		
							ДЕТАЛИ			
						16.013.10810	СТ. ОТД. ГОСТ 5781-82*	4	107КГ	
						1.020-1/83.2-15 08-05	Φ40 А-Ш L=10810	35		
							СТЕРЖЕНЬ ОТДЕЛЬНЫЙ			
							1.020.1-3ПВ.2-4 40-06			
							КП-282			
							СВОРОЧНЫЕ ЕДИНИЦЫ			
						1.020-1/83.2-15 11	ИЗДЕЛИЕ ЗАКЛАДНОЕ МН-5	3		
							ДЕТАЛИ			
									109	
									3157/1	
						1.020.1-3ПВ.2-4 40			ЛИС	
									2	

ФОРМАТ	ЗОНА	ПОЗ	ОБОЗНАЧЕНИЕ	НАИМЕНОВАНИЕ	КОЛ	ПРИМЕЧАНИЕ
БЧ А4	6 7		40.013.10810 1.020-1/83.2-15 08-05	СТ. ОТД. ГОСТ 5781-82* Ф40 А-Ш L=10810 СТЕРЖЕНЬ ОТДЕЛЬНЫЙ	4 35	107КГ
1.020.1-3ПВ.2-4 40-07 КП-283						
СВОРОЧНЫЕ ЕДИНИЦЫ						
А4	4		1.020-1/83.2-15 12-01	ИЗДЕЛИЕ ЗАКЛАДНОЕ МН-8 ДЕТАЛИ	3	
СТ. ОТД. ГОСТ 5781-82* Ф40 А-Ш L=10810 СТЕРЖЕНЬ ОТДЕЛЬНЫЙ						
БЧ А4	6 7		40.013.10810 1.020-1/83.2-15 08-05	СТ. ОТД. ГОСТ 5781-82* Ф40 А-Ш L=10810 СТЕРЖЕНЬ ОТДЕЛЬНЫЙ	4 35	107КГ
1.020.1-3ПВ.2-4 40-08 КП-284						
СВОРОЧНЫЕ ЕДИНИЦЫ						
А4	4		1.020-1/83.2-15 11-01	ИЗДЕЛИЕ ЗАКЛАДНОЕ МН-7 ДЕТАЛИ	3	
СТ. ОТД. ГОСТ 5781-82* Ф40 А-Ш L=10810 СТЕРЖЕНЬ ОТДЕЛЬНЫЙ						
БЧ А4	6 7		40.013.10810 1.020-1/83.2-15 08-05	СТ. ОТД. ГОСТ 5781-82* Ф40 А-Ш L=10810 СТЕРЖЕНЬ ОТДЕЛЬНЫЙ	4 35	107КГ

ФОРМАТ	ЗОНА	ПОЗ	ОБОЗНАЧЕНИЕ	НАИМЕНОВАНИЕ	КОЛ	ПРИМЕЧАНИЕ
1.020.1-3ПВ.2-4 40						

ОПЕРАТОР
 ЭПВЦ
 Киев з/НИИЭЛ ТЛП КОРТ

ИНВ И/ПОДП

ПОДПИСЬ И ДАТА

ИНВ И/ВН №

КиевЗНИИЭП ТИП КОРП 07/84

РИС. 1



РИС. 2



РИС. 3

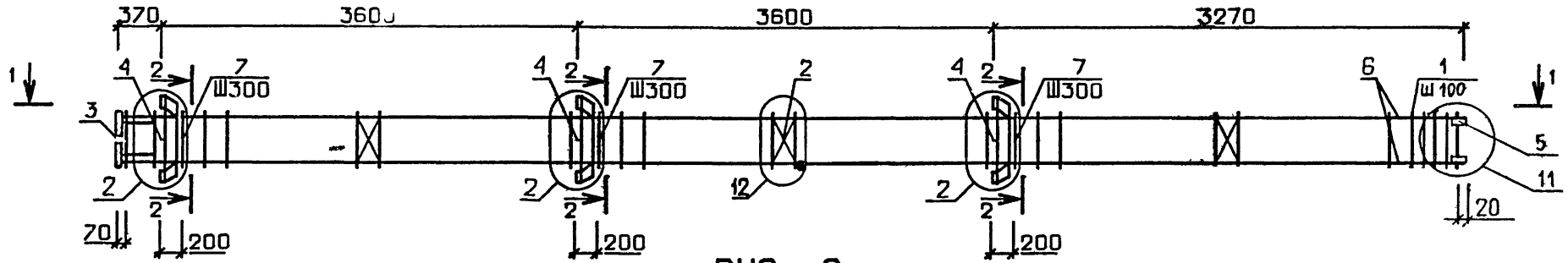

ОБОЗНАЧЕНИЕ	МАРКА	РИС.	МАССА, КГ
I.020.I-3ПВ.2-4 40	КП-276	1	146,0
-01	КП-277	2	128,8
-02	КП-278	2	139,7
-03	КП-279	3	100,8
-04	КП-280	1	160,0
-05	КП-281	1	525,4
-06	КП-282	2	508,4
-07	КП-283	1	539,5
-08	КП-284	2	519,3

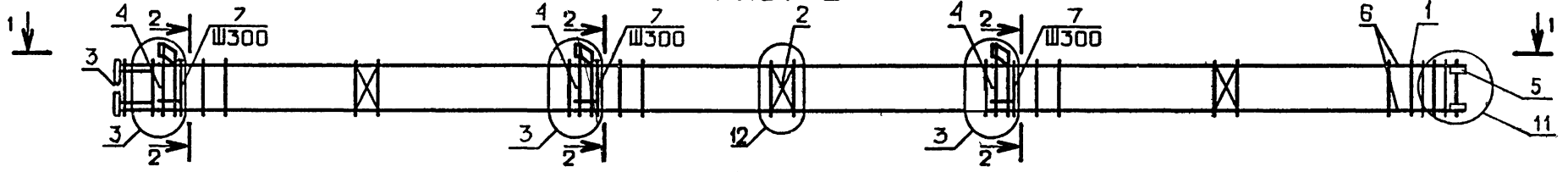
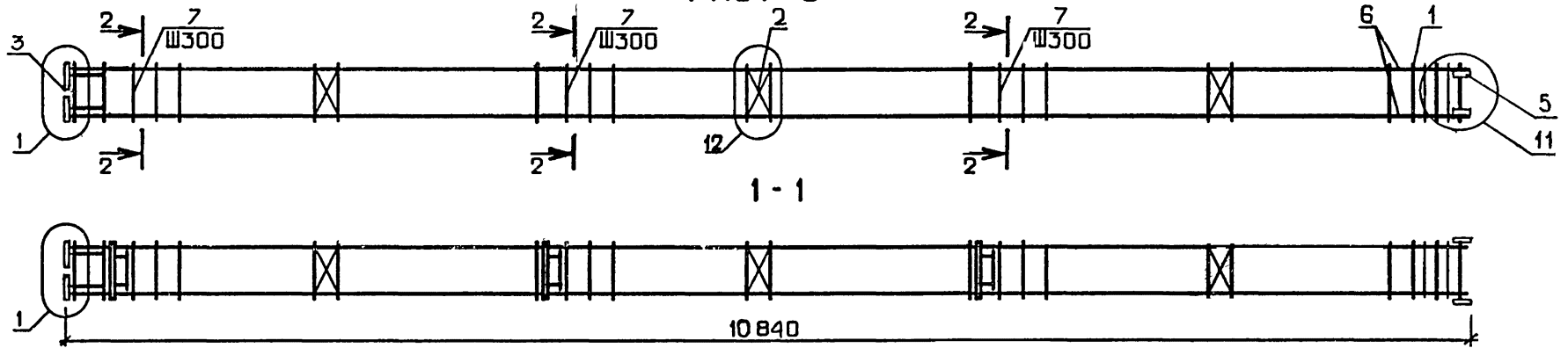
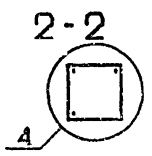

				1.020.1-3ПВ.2-4 40СБ		
				КАРКАС ПРОСТРАНСТВЕННЫЙ КП-276 - КП-284. СБОРОЧНЫЙ ЧЕРТЕЖ		
НАЧ ОУД	ШЕВЦЕНКО			СТАДИЯ	МАССА	МАСШТАБ
И КОНТР	ДЕБОВ			Р	СМ ТАБЛ	
ГЛ СПЕЦ	ИЧИПОРЕНКО			ЛИСТ	ЛИСТОВ	
ПРОВЕРИЛ	ИЧИПОРЕНКО			ГОСГРАЖДАНСТРОИ КиевЗНИИЭП		
РАЗРАБ	СКОРОБОГАТ					

111
9153/1

ФОРМАТ	ЗОНА	ПОЗ	ОБОЗНАЧЕНИЕ	НАИМЕНОВАНИЕ	КОЛ	ПРИМЕЧАНИЕ	
				ДОКУМЕНТАЦИЯ			
A3			1.020.1-3ПВ.2-4 41СВ	СВОРОЧНЫЙ ЧЕРТЕЖ			
A3			1.020.1-3ПВ.2-4 00Д1	УЗЛЫ АРМАТУРНЫЕ			
A4			1.020.1-3ПВ.2-4 00ТО	ТЕХНИЧЕСКОЕ ОПИСАНИЕ			
				СВОРОЧНЫЕ ЕДИНИЦЫ			
A4	1		1.020-1/83.2-15 09	СЕТКА КОСВ. АРМ. СКА-1	5		
A4	2		1.020-1/83.2-15 02	СЕТКА С-2	2		
A4	3		1.020-1/83.2-15 05	ИЗДЕЛИЕ ЗАКЛАДНОЕ МН-2	4		
A4	5		1.020.1-3ПВ.1-3 36	МН-53	4		
				ДЕТАЛИ			
ВЧ	6		16.013.8410	СТ. ОТД. ГОСТ 5781-82* Φ16 А-Ш L=8410	4	13.3кг	
A4	7		1.020-1/83.2-15 08-03	СТЕРЖЕНЬ ОТДЕЛЬНЫЙ	27		
			ПЕРЕМЕННЫЕ ДАННЫЕ	ДЛЯ ИСПОЛНЕНИЙ:			
				1.020.1-3ПВ.2-4 41 КП-285			
				СВОРОЧНЫЕ ЕДИНИЦЫ			
A4	4		1.020-1/83.2-15 12	ИЗДЕЛИЕ ЗАКЛАДНОЕ МН-6	2		
				1.020.1-3ПВ.2-4 41-01 КП-286			
				СВОРОЧНЫЕ ЕДИНИЦЫ			
A4	4		1.020-1/83.2-15 11	ИЗДЕЛИЕ ЗАКЛАДНОЕ МН-5	2		
				1.020.1-3ПВ.2-4 41-02 КП-287			
				СВОРОЧНЫЕ ЕДИНИЦЫ			
A4	4		1.020-1/83.2-15 12-01	ИЗДЕЛИЕ ЗАКЛАДНОЕ МН-8	2		
				1.020.1-3ПВ.2-4 41			
НАЧ ОТД	ШЕВЧЕНКО			КАРКАС ПРОСТРАНСТВЕННЫЙ КП-285 - КП-289	СТАДИЯ	ЛИСТ	ЛИСТОВ
НКОНТР	ДЕБРОВ				Р	1	2
ГЛ СПЕЦ	ИЧИПОРЕНКО				ГОСГРАЖДАНСТРОЙ		
ПРОВЕРИЛ	ИЧИПОРЕНКО				КиевЗНИИЭП		
РАЗРАБ	СКОРЮБГАТ						

ФОРМАТ А 4

ФОРМАТ	ЗОНА	ПОЗ	ОБОЗНАЧЕНИЕ	НАИМЕНОВАНИЕ	КОЛ	ПРИМЕЧАНИЕ	
				1.020.1-3ПВ.2-4 41-03 КП-288			
				СВОРОЧНЫЕ ЕДИНИЦЫ			
				ИЗДЕЛИЕ ЗАКЛАДНОЕ МН-7	2		
				1.020.1-3ПВ.2-4 41-04 КП-289			
				1.020-1/83.2-15 11-01			
				1.020.1-3ПВ.2-4 41			
НАЧ ОТД	ШЕВЧЕНКО			КАРКАС ПРОСТРАНСТВЕННЫЙ КП-285 - КП-289	СТАДИЯ	ЛИСТ	ЛИСТОВ
НКОНТР	ДЕБРОВ				Р	1	2
ГЛ СПЕЦ	ИЧИПОРЕНКО				ГОСГРАЖДАНСТРОЙ		
ПРОВЕРИЛ	ИЧИПОРЕНКО				КиевЗНИИЭП		
РАЗРАБ	СКОРЮБГАТ						

ФОРМАТ А 4

112
9153/1

ЛИСТ

2

РИС. 1



РИС. 2



РИС. 3

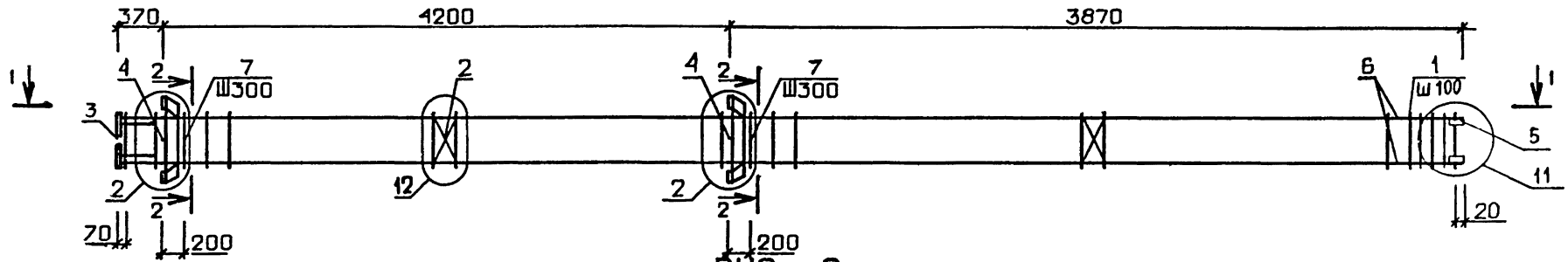

1-1

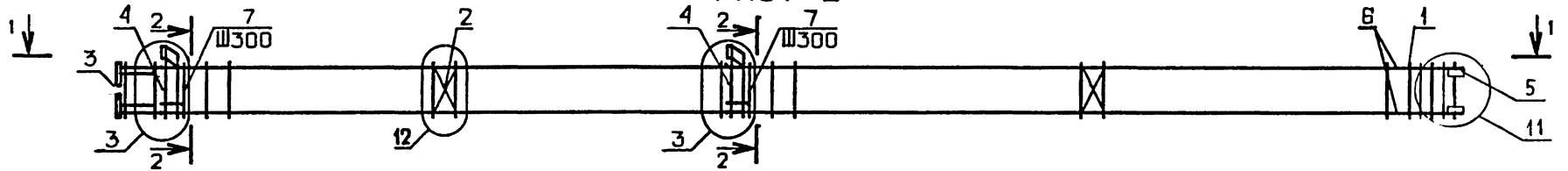
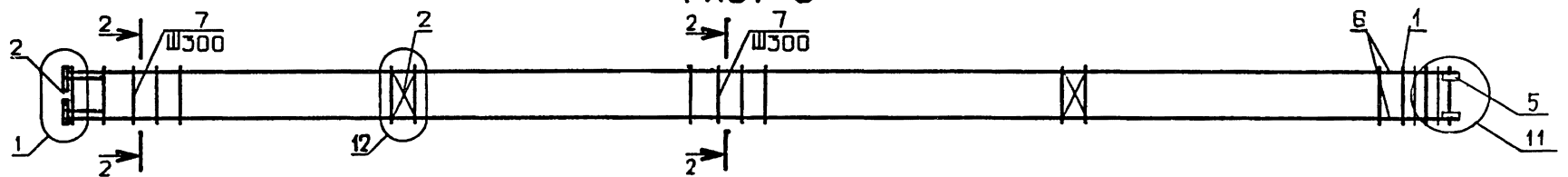
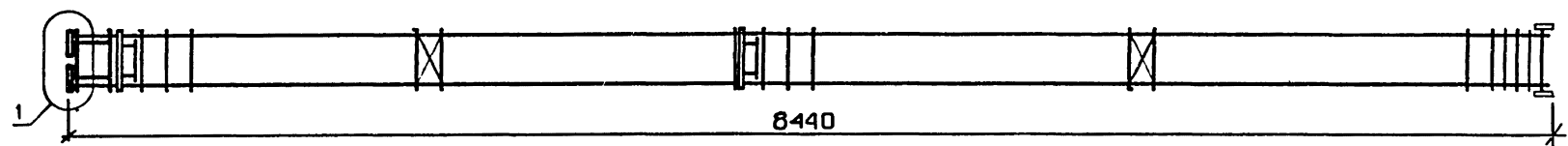

8440

ОБОЗНАЧЕНИЕ	МАРКА	РИС	МАССА, кг
I.020.I-3ПВ.2-4 4I	КП-285	I	II2,2
-0I	КП-286	2	IO0,8
-02	КП-287	I	I2I,6
-03	КП-288	2	IO8,0
-04	КП-289	3	82,1

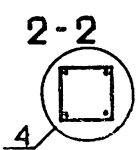

				113 9153/1		
				1.020.1-3ПВ.2-4 4I05		
КАРКАС ПРОСТРАНСТВЕННЫЙ КП-285 - КП-289. СБОРОЧНЫЙ ЧЕРТЕЖ				СТАДИЯ	МАССА	МАСШТАБ
				P	СМ ТАБЛ	
				ЛИСТ	ЛИСТОВ /	
				ГОСГРАЖДАНСТРОИ		
				КиевЗНИИЭП		
НАЧ ОТД	ШЕВЧЕНКО					
И КОНТР	РЕБРОВ					
ГЛ СПЕЦ	ИЧИПОРЕНКО					
Ч ВЕРИЛ	ИЧИПОРЕНКО					
ИЗРАБ	СКОРЬБГАТ					

ФОРМАТ	ЗОНА	ПОЗ	ОБОЗНАЧЕНИЕ	НАИМЕНОВАНИЕ	КОЛ	ПРИМЕЧАНИЕ
A3			1.020.1-3ПВ.2-4 42СВ	ДОКУМЕНТАЦИЯ		
A3			1.020.1-3ПВ.2-4 00Д1	СБОРОЧНЫЙ ЧЕРТЕЖ		
A4			1.020.1-3ПВ.2-4 00ТО	УЗЛЫ АРМАТУРНЫЕ		
				ТЕХНИЧЕСКОЕ ОПИСАНИЕ		
				СБОРОЧНЫЕ ЕДИНИЦЫ		
A4	1		1.020-1/83.2-15 09	СЕТКА КОСВ. АРМ.	5	
A4	2		1.020-1/83.2-15 02	СКА-1	3	
A4	3		1.020-1/83.2-15 05	СЕТКА С-2	4	
A4	5		1.020.1-3ПВ.1-3 36	ИЗДЕЛИЕ ЗАКЛАДНОЕ МН-2	4	
				МН-53		
			ПЕРЕМЕННЫЕ ДАННЫЕ	ДЛЯ ИСПОЛНЕНИЙ:		
				1.020.1-3ПВ.2-4 42		
				КП-290		
				СБОРОЧНЫЕ ЕДИНИЦЫ		
A4	4		1.020-1/83.2-15 12	ИЗДЕЛИЕ ЗАКЛАДНОЕ МН-6	3	
				ДЕТАЛИ		
БЧ	6		16.013.12610	СТ. ОТД. ГОСТ 5781-82*	4	19.9КГ
A4	7		1.020-1/83.2-15 08-03	Ф16 А-Ш L=12610	41	
				СТЕРЖЕНЬ ОТДЕЛЬНЫЙ		
				1.020.1-3ПВ.2-4 42-01		
				КП-291		
				СБОРОЧНЫЕ ЕДИНИЦЫ		
A4	4		1.020-1/83.2-15 11	ИЗДЕЛИЕ ЗАКЛАДНОЕ МН-5	3	
				ДЕТАЛИ		
БЧ	6		16.013.12610	СТ. ОТД. ГОСТ 5781-82*	4	19.9КГ
A4	7		1.020-1/83.2-15 08-03	Ф16 А-Ш L=12610	41	
				СТЕРЖЕНЬ ОТДЕЛЬНЫЙ		
				1.020.1-3ПВ.2-4 42-02		
				КП-292		
				СБОРОЧНЫЕ ЕДИНИЦЫ		
				1.020.1-3ПВ.2-4 42		
				КП-290 - КП-298		
НАЧ ОТД	ШЕВЧЕНКО			СТАДИЯ	ЛИСТ	ЛИСТОВ
Н КОНТР	РЕБОВ			Р	1	3
ГЛ СПЕЦ	ИЧЧИПОРЕНКО			ГОСГРАЖДАНСТРОЙ		
ПРОВЕРИЛ	ИЧЧИПОРЕНКО			КиевЗНИИЭП		
РАЗРАБ	СКОРОВОГАТ					

ФОРМАТ	ЗОНА	ПОЗ	ОБОЗНАЧЕНИЕ	НАИМЕНОВАНИЕ	КОЛ	ПРИМЕЧАНИЕ
A4			1.020-1/83.2-15 11-01	СБОРОЧНЫЕ ЕДИНИЦЫ	3	
				ИЗДЕЛИЕ ЗАКЛАДНОЕ МН-7		
				ДЕТАЛИ		
БЧ	6		16.013.12610	СТ. ОТД. ГОСТ 5781-82*	4	19.9КГ
A4	7		1.020-1/83.2-15 08-03	Ф16 А-Ш L=12610	41	
				СТЕРЖЕНЬ ОТДЕЛЬНЫЙ		
				1.020.1-3ПВ.2-4 42-03		
				КП-293		
				ДЕТАЛИ		
БЧ	6		16.013.12610	СТ. ОТД. ГОСТ 5781-82*	4	19.9КГ
A4	7		1.020-1/83.2-15 08-03	Ф16 А-Ш L=12610	41	
				СТЕРЖЕНЬ ОТДЕЛЬНЫЙ		
				1.020.1-3ПВ.2-4 42-04		
				КП-294		
				СБОРОЧНЫЕ ЕДИНИЦЫ		
A4	4		1.020-1/83.2-15 12-01	ИЗДЕЛИЕ ЗАКЛАДНОЕ МН-8	3	
				ДЕТАЛИ		
БЧ	6		16.013.12610	СТ. ОТД. ГОСТ 5781-82*	4	19.9КГ
A4	7		1.020-1/83.2-15 08-03	Ф16 А-Ш L=12610	41	
				СТЕРЖЕНЬ ОТДЕЛЬНЫЙ		
				1.020.1-3ПВ.2-4 42-05		
				КП-295		
				СБОРОЧНЫЕ ЕДИНИЦЫ		
A4	4		1.020-1/83.2-15 12	ИЗДЕЛИЕ ЗАКЛАДНОЕ МН-6	3	
				ДЕТАЛИ		
БЧ	6		40.013.12610	СТ. ОТД. ГОСТ 5781-82*	4	124КГ
A4	7		1.020-1/83.2-15 08-05	Ф40 А-Ш L=12610	41	
				СТЕРЖЕНЬ ОТДЕЛЬНЫЙ		
				1.020.1-3ПВ.2-4 42-06		
				КП-296		
				СБОРОЧНЫЕ ЕДИНИЦЫ		
A4	4		1.020-1/83.2-15 11	ИЗДЕЛИЕ ЗАКЛАДНОЕ МН-5	3	114 9153/1
				1.020.1-3ПВ.2-4 42		ЛИСТ 2

Киев ЗНИИЭП ТЛП КОРТ			ОБОЗНАЧЕНИЕ	НАИМЕНОВАНИЕ	КОЛ	ПРИМЕЧАНИЕ
ФОРМАТ	ЗОНА	ПОЗ				
БЧ	6		40.013.12610	ДЕТАЛИ	4	124КГ
А4	7		1.020-1/83.2-15 08-05	СТ. ОТД. ГОСТ 5781-82* Φ40 А-Ш L=12610 СТЕРЖЕНЬ ОТДЕЛЬНЫЙ	41	
				1.020.1-3ПВ.2-4 42-07 КП-297		
				СВОРОЧНЫЕ ЕДИНИЦЫ		
А4	4		1.020-1/83.2-15 12-01	ИЗДЕЛИЕ ЗАКЛАДНОЕ МН-8	3	
				ДЕТАЛИ		
БЧ	6		40.013.12610	СТ. ОТД. ГОСТ 5781-82* Φ40 А-Ш L=12610 СТЕРЖЕНЬ ОТДЕЛЬНЫЙ	4	124КГ
А4	7		1.020-1/83.2-15 08-05		41	
				1.020.1-3ПВ.2-4 42-08 КП-298		
				СВОРОЧНЫЕ ЕДИНИЦЫ		
А4	4		1.020-1/83.2-15 11-01	ИЗДЕЛИЕ ЗАКЛАДНОЕ МН-7	3	
				ДЕТАЛИ		
БЧ	6		40.013.12610	СТ. ОТД. ГОСТ 5781-82* Φ40 А-Ш L=12610 СТЕРЖЕНЬ ОТДЕЛЬНЫЙ	4	124КГ
А4	7		1.020-1/83.2-15 08-05		41	
						ЛИСТ
1.020.1-3ПВ.2-4 42						3

Киев ЗНИИЭП ТЛП КОРТ			ОБОЗНАЧЕНИЕ	НАИМЕНОВАНИЕ	КОЛ	ПРИМЕЧАНИЕ
ФОРМАТ	ЗОНА	ПОЗ				
<div style="display: flex; justify-content: space-between;"> <div style="writing-mode: vertical-rl; transform: rotate(180deg);"> <p>ЭПВЦ Киев ЗНИИЭП</p> </div> <div style="writing-mode: vertical-rl; transform: rotate(180deg);"> <p>ОПЕРАТОР ТЛП КОРТ</p> </div> </div>						
<div style="display: flex; justify-content: space-between;"> <div style="writing-mode: vertical-rl; transform: rotate(180deg);"> <p>ИНВ № ПОДЛ</p> </div> <div style="writing-mode: vertical-rl; transform: rotate(180deg);"> <p>ПОДПИСЬ И ДАТА</p> </div> <div style="writing-mode: vertical-rl; transform: rotate(180deg);"> <p>ВЗАМ ИНВ №</p> </div> </div>						
						ЛИСТ

РИС. 1



РИС. 2



РИС. 3

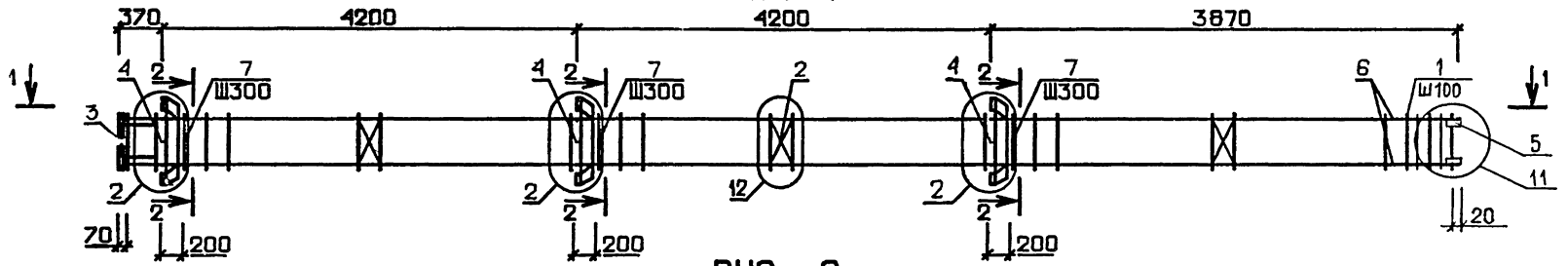

ОБОЗНАЧЕНИЕ	МАРКА	РИС.	МАССА, кг
I.020.1-ЗПВ.2-4 42	КП-290	I	159,1
-01	КП-291	2	142,0
-02	КП-292	2	152,9
-03	КП-293	3	114,0
-04	КП-294	I	173,2
-05	КП-295	I	601,9
-06	КП-296	2	584,8
-07	КП-297	I	616,0
-08	КП-298	2	595,7

				116 9153,1		
				1.020.1-ЗПВ.2-4 42СБ		
				КАРКАС ПРОСТРАНСТВЕННЫЙ КП-290 - КП-298, СБОРОЧНЫЙ ЧЕРТЕЖ		
		СТАДИЯ	МАССА	МАСШТАБ		
		Р	СМ ТАБЛ			
		ЛИСТ	ЛИСТОВ 1			
		ГОСГРАЖДАНСТРОЙ				
		КиевЗНИИЭП				
НАЧ ОЧД	ШЕВЧЕНКО					
И КОНТР	РЕБОВ					
ГЛ СПЕЦ	НИЧИПОРЕНКО					
ПРОВЕРИЛ	НИЧИПОРЕНКО					
РАЗРАБ	СКОРОВОГАТ					

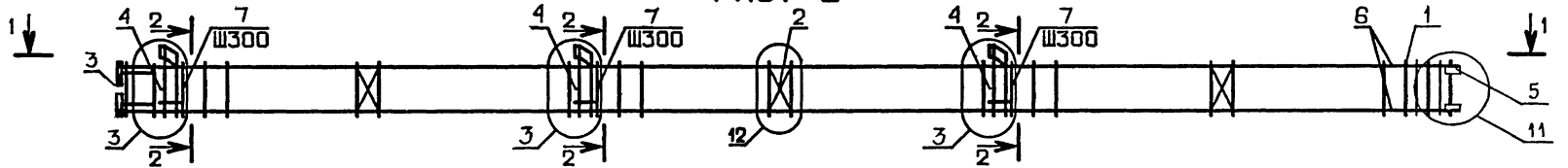
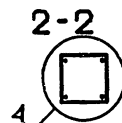
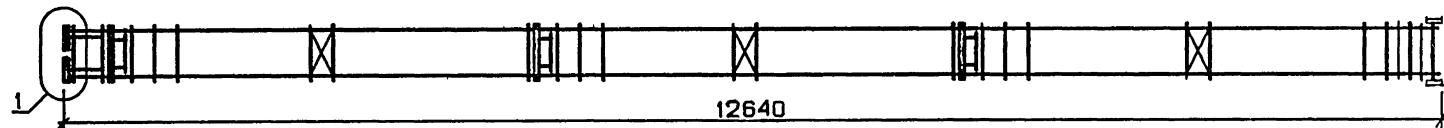
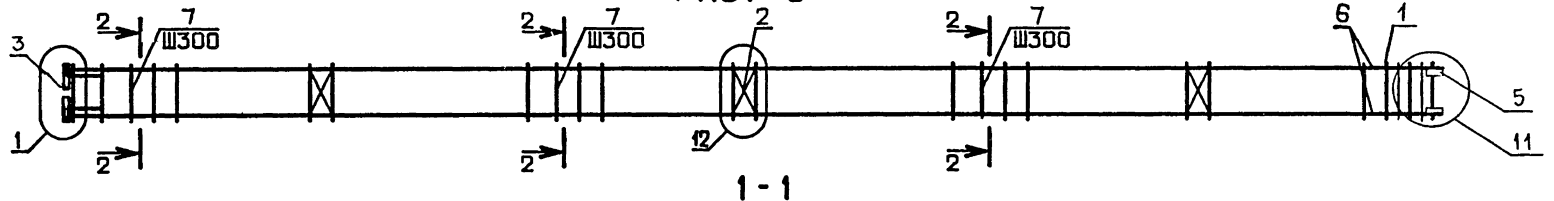
ФОРМАТ	ЗОНА	ПОЗ	ОБОЗНАЧЕНИЕ	НАИМЕНОВАНИЕ	КОЛ.	ПРИМЕЧАНИЕ	1.020.1-3ПВ.2-4 43		
							СТАДИЯ	ЛИСТ	ЛИСТОВ
A3			1.020.1-3ПВ.2-4 43СВ	ДОКУМЕНТАЦИЯ					
A3			1.020.1-3ПВ.2-4 00Д1	СБОРОЧНЫЙ ЧЕРТЕЖ					
A4			1.020.1-3ПВ.2-4 00Т0	УЗЛЫ АРМАТУРНЫЕ					
				ТЕХНИЧЕСКОЕ ОПИСАНИЕ					
				СБОРОЧНЫЕ ЕДИНИЦЫ					
A4	1		1.020-1/83.2-15 09	СЕТКА КОСВ. АРМ. СКА-1	5				
A4	2		1.020-1/83.2-15 02	СЕТКА С-2	3				
A4	3		1.020-1/83.2-15 05	ИЗДЕЛИЕ ЗАКЛАДНОЕ МН-2	4				
A4	5		1.020.1-3ПВ.1-3 36	МН-53	4				
			ПЕРЕМЕННЫЕ ДАННЫЕ	ДЛЯ ИСПОЛНЕНИЙ:					
				1.020.1-3ПВ.2-4 43					
				КП-299					
				СБОРОЧНЫЕ ЕДИНИЦЫ					
A4	4		1.020-1/83.2-15 12	ИЗДЕЛИЕ ЗАКЛАДНОЕ МН-6	3				
				ДЕТАЛИ					
ВЧ	6		16.013.12010	СТ. ОТД. ГОСТ 5781-82*					
A4	7		1.020-1/83.2-15 08-03	Φ16 А-Ш L=12010	4	19.0КГ			
				СТЕРЖЕНЬ ОТДЕЛЬНЫЙ	39				
				1.020.1-3ПВ.2-4 43-01					
				КП-300					
				СБОРОЧНЫЕ ЕДИНИЦЫ					
A4	4		1.020-1/83.2-15 11	ИЗДЕЛИЕ ЗАКЛАДНОЕ МН-5	3				
				ДЕТАЛИ					
ВЧ	6		16.013.12010	СТ. ОТД. ГОСТ 5781-82*					
A4	7		1.020-1/83.2-15 08-03	Φ16 А-Ш L=12010	4	19.0КГ			
				СТЕРЖЕНЬ ОТДЕЛЬНЫЙ	39				
				1.020.1-3ПВ.2-4 43-02					
				КП-301					
				СБОРОЧНЫЕ ЕДИНИЦЫ					
				1.020.1-3ПВ.2-4 43					
НАЧ.ОТД.	ШЕВЧЕНКО								
И.КОНТР.	ВЕБОВ								
П.СПЕЦ.	ИЧИПОРЕНКО								
ПРОВЕРИЛ	ИЧИПОРЕНКО								
РАЗРАБ.	СКОРБОГАТ								
				КАРКАС ПРОСТРАНСТВЕННЫЙ					
				КП-299 - КП-307					
				ГОСГРАЖДАНСТРОИ					
				КиевЗНИИЭП					

ФОРМАТ	ЗОНА	ПОЗ	ОБОЗНАЧЕНИЕ	НАИМЕНОВАНИЕ	КОЛ.	ПРИМЕЧАНИЕ	1.020.1-3ПВ.2-4 43		
							СТАДИЯ	ЛИСТ	ЛИСТОВ
A4		4	1.020-1/83.2-15 11-01	ИЗДЕЛИЕ ЗАКЛАДНОЕ МН-7	3				
				ДЕТАЛИ					
ВЧ	6		16.013.12010	СТ. ОТД. ГОСТ 5781-82*					
A4	7		1.020-1/83.2-15 08-03	Φ16 А-Ш L=12010	4	19.0КГ			
				СТЕРЖЕНЬ ОТДЕЛЬНЫЙ	39				
				1.020.1-3ПВ.2-4 43-03					
				КП-302					
				ДЕТАЛИ					
ВЧ	6		16.013.12010	СТ. ОТД. ГОСТ 5781-82*					
A4	7		1.020-1/83.2-15 08-03.	Φ16 А-Ш L=12010	4	19.0КГ			
				СТЕРЖЕНЬ ОТДЕЛЬНЫЙ	39				
				1.020.1-3ПВ.2-4 43-04					
				КП-303					
				СБОРОЧНЫЕ ЕДИНИЦЫ					
A4	4		1.020-1/83.2-15 12-01	ИЗДЕЛИЕ ЗАКЛАДНОЕ МН-8	3				
				ДЕТАЛИ					
ВЧ	6		16.013.12010	СТ. ОТД. ГОСТ 5781-82*					
A4	7		1.020-1/83.2-15 08-03	Φ16 А-Ш L=12010	4	19.0КГ			
				СТЕРЖЕНЬ ОТДЕЛЬНЫЙ	39				
				1.020.1-3ПВ.2-4 43-05					
				КП-304					
				СБОРОЧНЫЕ ЕДИНИЦЫ					
A4	4		1.020-1/83.2-15 12	ИЗДЕЛИЕ ЗАКЛАДНОЕ МН-6	3				
				ДЕТАЛИ					
ВЧ	6		40.013.12010	СТ. ОТД. ГОСТ 5781-82*					
A4	7		1.020-1/83.2-15 08-05	Φ40 А-Ш L=12010	4	119КГ			
				СТЕРЖЕНЬ ОТДЕЛЬНЫЙ	39				
				1.020.1-3ПВ.2-4 43-06					
				КП-305					
				СБОРОЧНЫЕ ЕДИНИЦЫ					
A4	4		1.020-1/83.2-15 11	ИЗДЕЛИЕ ЗАКЛАДНОЕ МН-5	3				
				ДЕТАЛИ					
				1.020.1-3ПВ.2-4 43					
				КП-299 - КП-307					
				ГОСГРАЖДАНСТРОИ					
				КиевЗНИИЭП					

ФОРМАТ	ЗОНА	ПОЗ	ОБОЗНАЧЕНИЕ	НАИМЕНОВАНИЕ	КОЛ	ПРИМЕЧАНИЕ
ВЧ А4	6 7		40.013.12010 1.020-1/83.2-15 08-05	СТ. ОТД. ГОСТ 5781-82* Ф40 А-Ш L=12010 СТЕРЖЕНЬ ОТДЕЛЬНЫЙ	4 39	119КГ
				1.020.1-3ПВ.2-4 43-07 КП-306		
				СВОРОЧНЫЕ ЕДИНИЦЫ		
А4	4		1.020-1/83.2-15 12-01	ИЗДЕЛИЕ ЗАКЛАДНОЕ МН-8	3	
				ДЕТАЛИ		
ВЧ А4	6 7		40.013.12010 1.020-1/83.2-15 08-05	СТ. ОТД. ГОСТ 5781-82* Ф40 А-Ш L=12010 СТЕРЖЕНЬ ОТДЕЛЬНЫЙ	4 39	119КГ
				1.020.1-3ПВ.2-4 43-08 КП-307		
				СВОРОЧНЫЕ ЕДИНИЦЫ		
А4	4		1.020-1/83.2-15 11-01	ИЗДЕЛИЕ ЗАКЛАДНОЕ МН-7	3	
				ДЕТАЛИ		
ВЧ А4	6 7		40.013.12010 1.020-1/83.2-15 08-05	СТ. ОТД. ГОСТ 5781-82* Ф40 А-Ш L=12010 СТЕРЖЕНЬ ОТДЕЛЬНЫЙ	4 39	119КГ
						ЛИСТ
1.020.1-3ПВ.2-4 43						3

ФОРМАТ	ЗОНА	ПОЗ	ОБОЗНАЧЕНИЕ	НАИМЕНОВАНИЕ	КОЛ	ПРИМЕЧАНИЕ
ФОРМАТ	ЗОНА	ПОЗ	ОБОЗНАЧЕНИЕ	НАИМЕНОВАНИЕ	КОЛ	ПРИМЕЧАНИЕ
ОПЕРАТОР	ГЛП	КОРТ				
ЭПВЦ	Киев	ЗНИИЭП				
						ЛИСТ
						118 9153/1

КиевЗНИИЭП
 ТПП КОРТ

РИС. 1



РИС. 2



РИС. 3

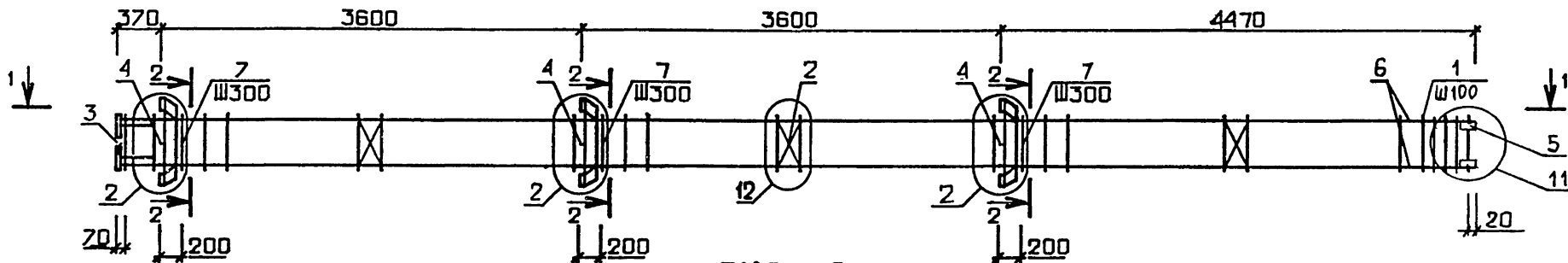

ОБОЗНАЧЕНИЕ	МАРКА	РИС.	МАССА, кг
I.020.I-ЗПВ.2-4 43	КП-299	I	154,7
-01	КП-300	2	137,6
-02	КП-301	2	148,5
-03	КП-302	3	109,6
-04	КП-303	I	168,8
-05	КП-304	I	576,4
-06	КП-305	2	559,3
-07	КП-306	I	590,5
-08	КП-307	2	570,2

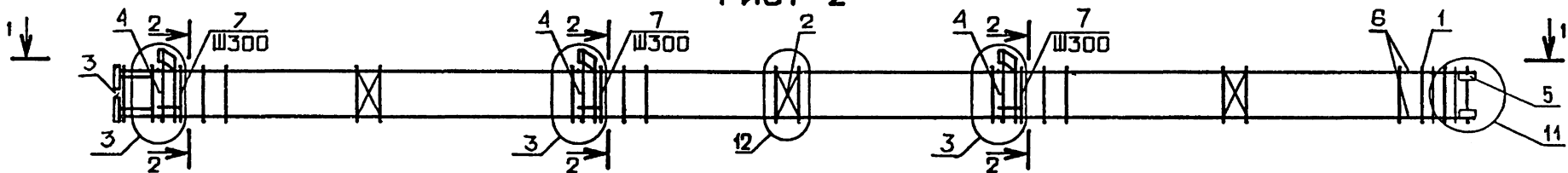
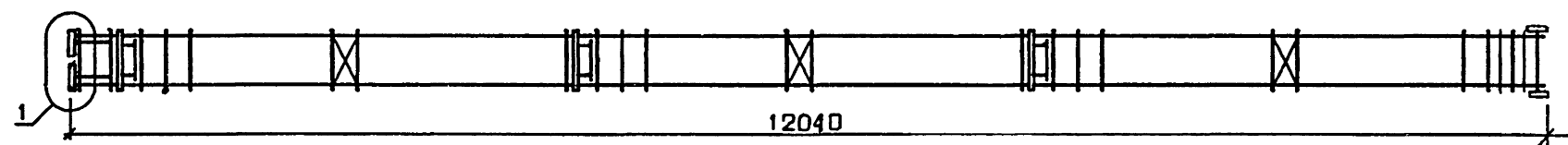
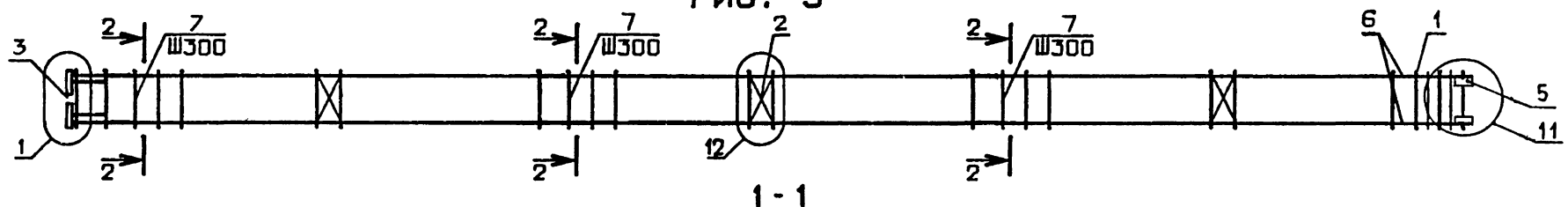
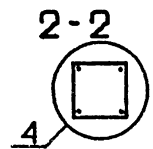

НАЧ ОТД	ШЕВЧЕНКО
НКОНТР	ДЕБРОВ
ГЛ СПЕЦ	ЦИЧИПОРЕНКО
ПРОВЕРИЛ	ЦИЧИПОРЕНКО
РАЗРАБ	СКОРОБОГАТ

1.020.1-ЗПВ.2-4 43СБ		
КАРКАС ПРОСТРАНСТВЕННЫЙ КП-299 - КП-307. СБОРОЧНЫЙ ЧЕРТЕЖ		
СТАДИЯ	МАССА	МАСШТАБ
Р	СМ ТАБЛ	
ЛИСТ	ЛИСТОВ 1	
ГОСГРАЖДАНСТРОЙ КиевЗНИИЭП		

119
9153/1

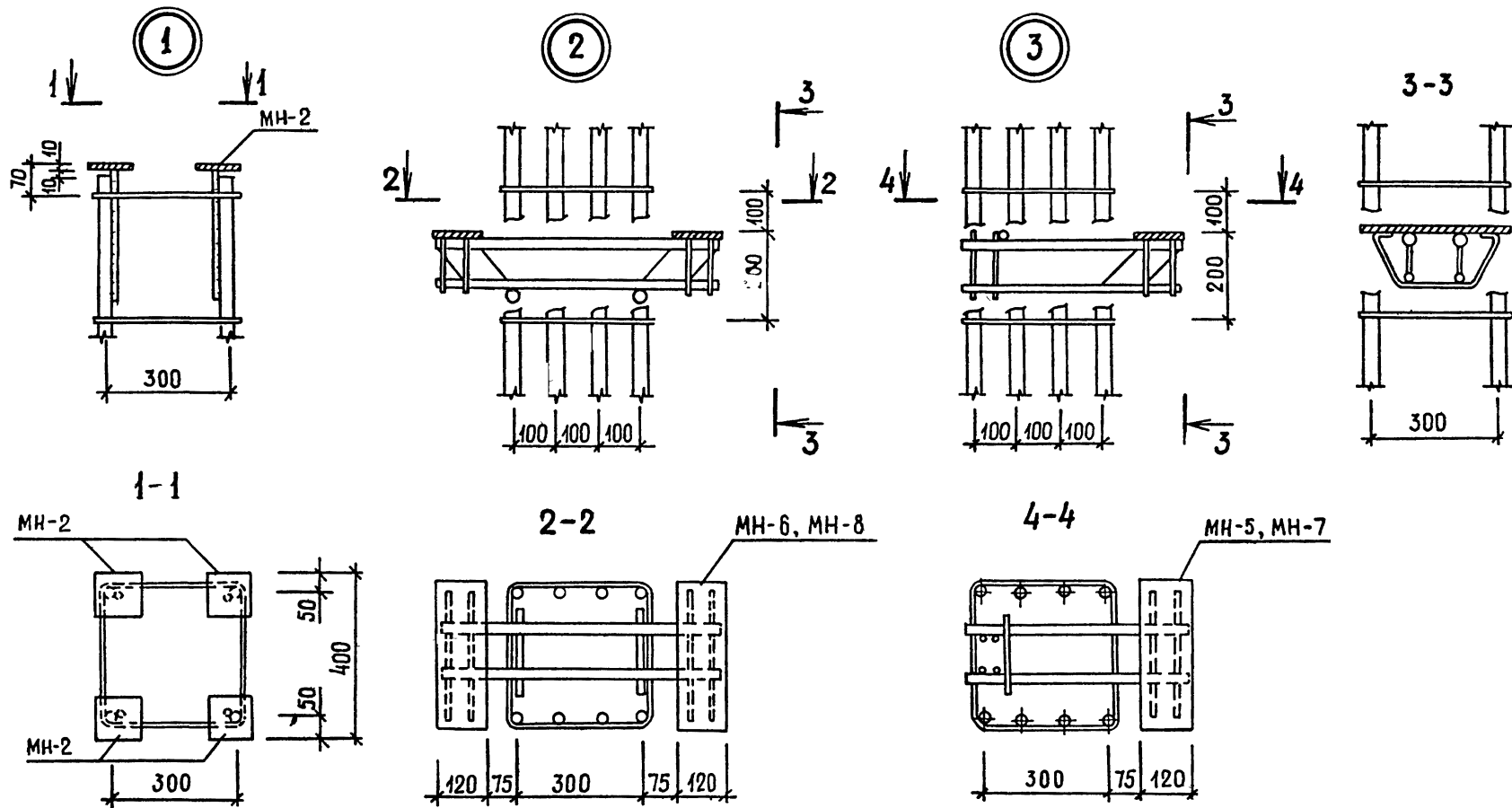

120
9153/1

				1.020.1-ЗПВ.2-4 ООД1		
НАЧ ОТД	ШЕВЧЕНКО		СТАДИЯ	ЛИСТ	ЛИСТОВ	
И КОНТР	РЕБРОВ		Р	1	4	
ГЛ СПЕЦ	НИЧИПОРЕНКО		ГОСГРАЖДАНСТРОЙ			
ПРОВЕРИЛ	СКОРОБОГАТ		КиевЗНИИЭП			
РАЗРАБ	ГРЕСЬКИВ					

УЗЛЫ

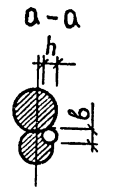
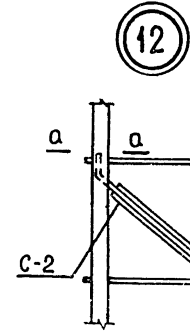
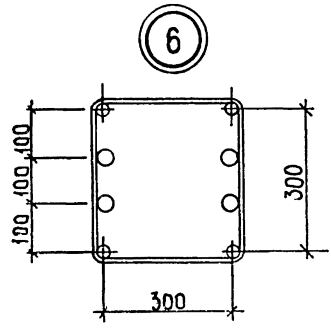
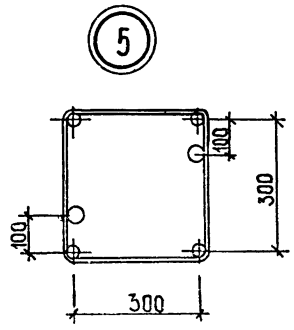
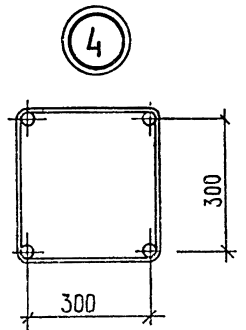
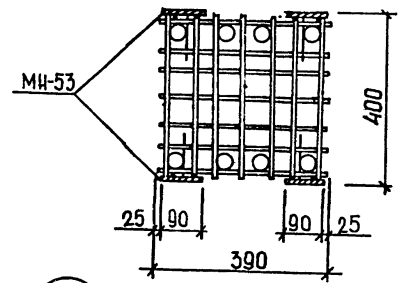
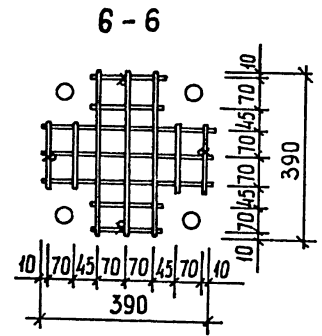
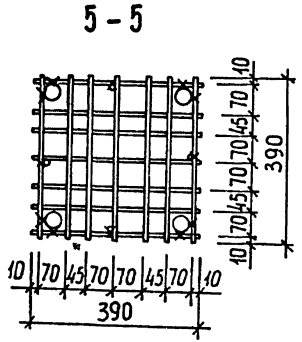
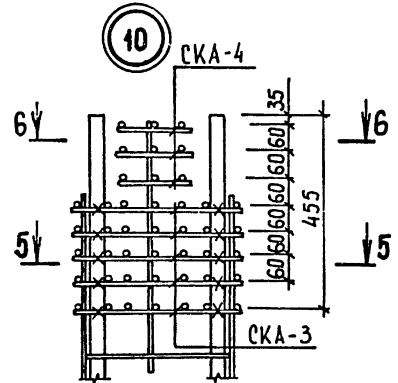
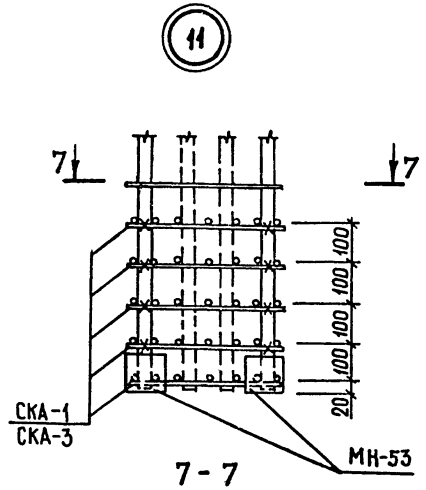
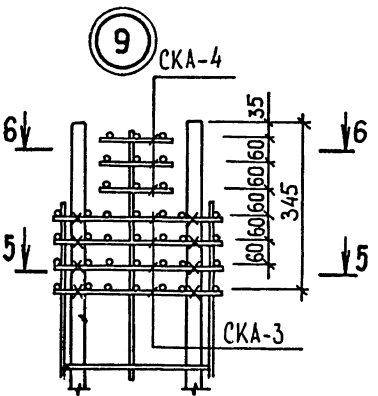
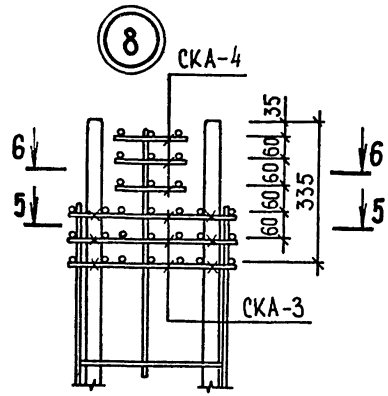
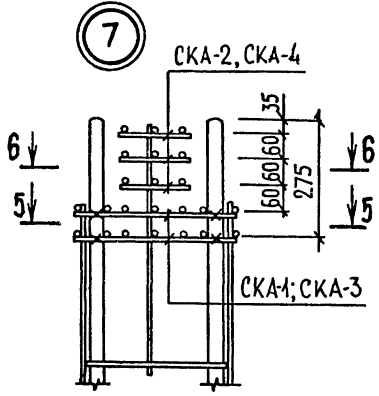

При установке закладных изделий МН-53 концы стержней нижней сетки СКА-1 (СКА-3) обрезать

ПРИМЕРЫ УСТАНОВКИ ДОПОЛНИТЕЛЬНЫХ ЗАКАЛДНЫХ ИЗДЕЛИЙ

Для крепления диафрагм

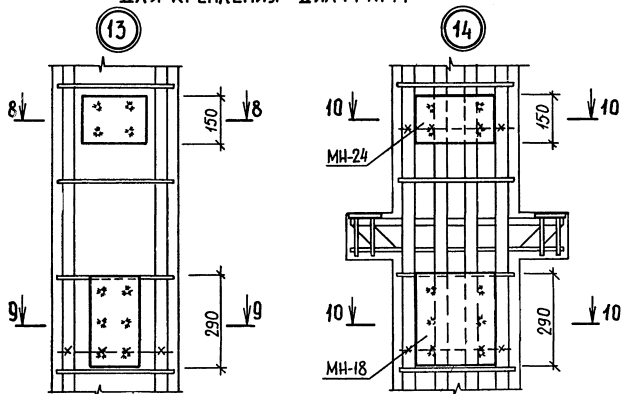

Для крепления стеновых панелей

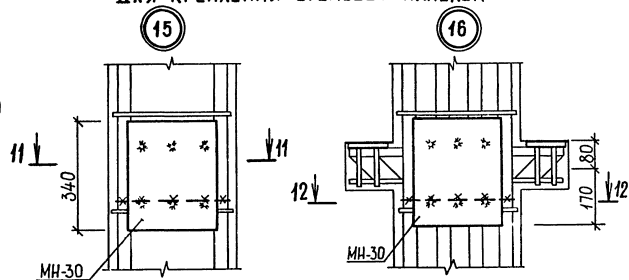

11 - 11

12 - 12

МН-21 8 - 8

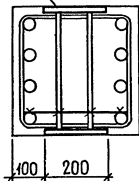

МН-15 9 - 9

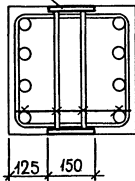
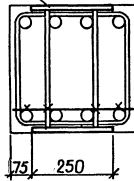
МН-24
МН-18 10 - 10

МН-30

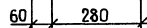

МН-30

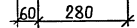
122
9453/4

1.020.1-ЗПВ.2-4 00Д1

ЛИСТ

3

ПРИМЕРЫ УСТАНОВКИ ДОПОЛНИТЕЛЬНЫХ ЗАКЛАДНЫХ ИЗДЕЛИЙ

ДЛЯ ПОВОРОТНОГО РИГЕЛЯ

ДЛЯ ОПОРНОГО СТОЛИКА КРАЙНЕЙ ПЛИТЫ

В ЗОНЕ СЕТОК КОСВЕННОГО АРМИРОВАНИЯ

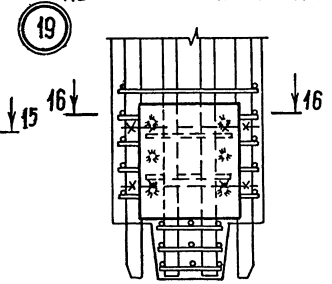
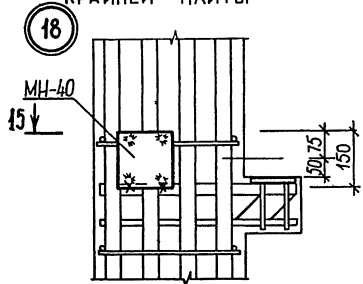
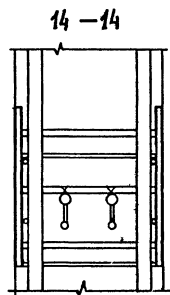
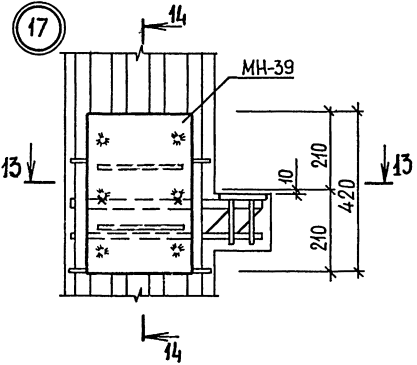

В ЗОНЕ СЕТОК КОСВЕННОГО АРМИРОВАНИЯ

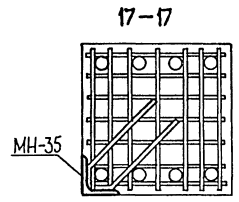
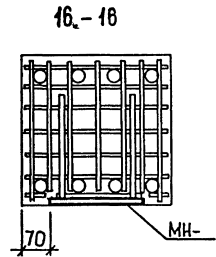
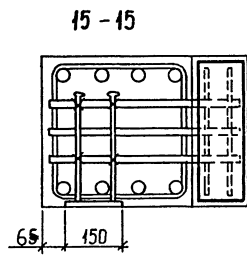
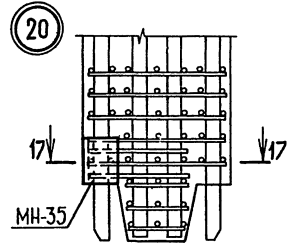
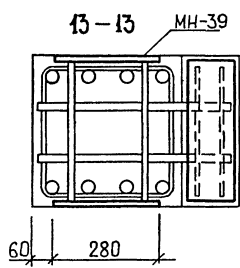

КиевЭНИИЭП | ТПП КОРТ