

ИЗМЕНЕНИЯ, УТВЕРЖДЕННЫЕ К НАЦИОНАЛЬНЫМ СТАНДАРТАМ РОССИЙСКОЙ ФЕДЕРАЦИИ

03 СОЦИОЛОГИЯ. УСЛУГИ. ОРГАНИЗАЦИЯ ФИРМ И УПРАВЛЕНИЕ ИМИ. АДМИНИСТРАЦИЯ.
ТРАНСПОРТ
ОКС 03.220.20

Изменение № 3 ГОСТ Р 52290—2004 Технические средства организации дорожного движения.
Знаки дорожные. Общие технические требования

Утверждено и введено в действие Приказом Федерального агентства по техническому регулированию и метрологии от 20.12.2019 № 1426-ст

Дата введения — 2020—04—01

Раздел 1. Заменить слова: «на улицах и дорогах (далее — дорогах)» на «на автомобильных дорогах, улицах и дорогах городских и сельских поселений (далее — дорогах)».

Раздел 2. Исключить ссылки на ГОСТ 21903—76, ГОСТ 27037—86 и их наименования;

заменить ссылки: «ГОСТ 8.332—78 Государственная система обеспечения единства измерений. Световые измерения. Значения относительной спектральной световой эффективности монохроматического излучения для дневного зрения» на «ГОСТ 8.332—2013 Государственная система обеспечения единства измерений. Световые измерения. Значения относительной спектральной световой эффективности монохроматического излучения для дневного зрения. Общие положения»;

ГОСТ 9.401—91 на ГОСТ 9.401—2018;

дополнить ссылками:

«ГОСТ ИЕС 60061-2—2017 Цоколи и патроны для источников света с калибрами для проверки взаимозаменяемости и безопасности. Часть 2. Патроны

ГОСТ 32865—2014 Дороги автомобильные общего пользования. Знаки переменной информации.

Технические требования

ГОСТ 32945—2014 Дороги автомобильные общего пользования. Знаки дорожные. Технические требования

ГОСТ 32946—2014 Дороги автомобильные общего пользования. Знаки дорожные. Методы контроля».

Пункт 3.2. Первый абзац. Заменить слова: «3.18.1—3.25 допускается выполнять на желтом фоне» на «3.18.1—3.25, 8.23 допускается выполнять с желтым фоном».

Пункт 3.8 изложить в новой редакции:

«3.8 На знаках 5.15.1 следует указывать направления движения не более чем для трех полос, на знаках 5.15.7 — не более чем для четырех полос».

Пункт 3.11 изложить в новой редакции:

«3.11 В нижней части знаков сервиса допускается указывать расстояние до объектов сервиса, расположенных по ходу движения или в стороне от дороги, время их работы, возможность зарядки электромобилей, по аналогии со знаками 8.1.1, 8.1.3, 8.1.4, 8.5.1—8.5.7, 8.26, а также другую информацию (адрес, номер телефона и т.п.). При необходимости изображения символов с белым фоном знаков сервиса допускается размещать на одном щите с фоном синего цвета по ГОСТ 32945.

В нижней части знаков 5.27—5.32 допускается указывать время действия, способ постановки транспортного средства на стоянку, ее продолжительность и т.п., а на знаках 5.33, 5.34 — время действия по аналогии с соответствующими знаками дополнительной информации. В нижней части знака 5.37 допускается вместо изображения грузового автомобиля размещать изображение автобуса по аналогии со знаком 8.4.4 либо изображения грузового автомобиля и автобуса по аналогии со знаками 8.4.1 и 8.4.4.

В правой нижней части знака 6.4 допускается указывать платность парковки по аналогии со знаком 8.8 и предназначение парковки (парковочного места/мест) по аналогии со знаком 8.17.

В нижней части знака 6.13 допускается указывать сокращенное наименование организации (аббревиатуру) — владельца автомобильной дороги. Аббревиатуру допускается наносить буквами с наклонным начертанием шрифта».

Пункт 3.14. Первый абзац. Заменить номер: 5.34 на 5.40;

второй абзац. Заменить номер: 8.24 на 8.26.

Пункт 4.1. Второй абзац. Заменить слова: «производственные и торговые предприятия» на «аэропорты»; «станции технического обслуживания и т.п.» на «станции технического обслуживания, многофункциональные комплексы сервиса».

Пункт 4.20 дополнить абзацем:

«На знаках, предназначенных для установки на дорогах регионального значения республик (округов, краев), надписи на русском языке допускается дублировать соответствующими надписями на государственном языке республики (округа, края) при различии в форме написания наименования объекта».

Пункт 5.2.1. Второй абзац после слов «со световой индикацией» дополнить ссылкой: «по ГОСТ 32865»;

дополнить абзацем:

«Не допускается применять световую индикацию на знаках со световозвращающей поверхностью, с внутренним и внешним освещением».

Пункт 5.2.2 изложить в новой редакции:

«5.2.2 Допускается изготавливать знаки как односторонними, так и двусторонними, а также размещать изображения знаков на щите прямоугольной формы, кроме изображений знаков 2.1, 2.2, 2.4 и 2.5 и временных дорожных знаков с желтым фоном по 3.2. Щит при необходимости изготавливают по приложению Ж».

Пункт 5.2.3. Второй абзац после слов «равного 3 Н·м» дополнить словами: «после испытаний по ГОСТ IEC 60061-2».

Пункт 5.2.4. Второй абзац изложить в новой редакции: «Покрытия (кроме покрытий, нанесенных методом горячего цинкования) должны соответствовать требованиям ГОСТ 9.401»;

дополнить абзацем: «Толщина слоя цинкового покрытия элементов знаков, выполненных из черных металлов, нанесенного методом горячего цинкования, должна быть не менее 15 мкм. Поверхности элементов знаков при этом должны соответствовать требованиям ГОСТ 32945».

Подраздел 5.2 дополнить пунктом 5.2.6:

«5.2.6 Конструкция знака должна обеспечивать отсутствие деформаций в результате воздействия:

- расчетной ветровой нагрузки 0,4 кН/м²;

- вертикальной и горизонтальной точечных нагрузок 0,15 кН;

- динамической нагрузки величиной 1,5 кН/м² при снегоуборке.

После проведения испытания по ГОСТ 32946 конструкция знака не должна разрушиться, а максимальное временное отклонение должно быть не более 25 мм/м».

Пункт 5.3.3. Заменить обозначения: «А» на «А (класс I по ГОСТ 32945)»;

«Б» на «Б (класс II по ГОСТ 32945)»;

«В» на «В (класс III по ГОСТ 32945)».

Пункт 5.3.4 дополнить абзацем:

«Изображения знаков, изготавливаемых способом аппликации, должны быть выполнены из световозвращающих материалов одного типа, одного производителя и одной серии».

Пункт 5.7.1 дополнить абзацем (после первого):

«В дополнении к маркировке из световозвращающей пленки допускается наносить маркировку метками типа RFID и т.п.

П р и м е ч а н и е — RFID-метка (Radio Frequency IDentification — радиочастотная идентификация) — устройство для хранения данных об объектах и их автоматической идентификации, которые считываются (записываются) посредством радиосигналов».

Пункт 6.2. Первый абзац. Заменить ссылки: «по ГОСТ 21903 и ГОСТ 27037» на «по ГОСТ 32946»; второй, третий абзацы изложить в новой редакции:

«После испытаний коэффициент световозвращения (удельный коэффициент силы света) должен быть не менее значений, установленных в 5.5.3.

Коэффициент яркости должен соответствовать 5.6.2, координаты цветности должны остаться в пределах, установленных в 5.6.1».

Пункт 8.1.4 дополнить абзацами:

«Условия испытания — по ГОСТ 32946.

За результат испытания принимают среднеарифметическое значение результатов трех измерений».

Пункт 8.2.2. Заменить ссылку: «(ГОСТ 7221)» на «(ГОСТ 7721)».

Пункт 10.2. Второй абзац. Заменить слова: «не менее пяти лет» на «не менее семи лет»;

третий абзац. Заменить слова: «не менее семи лет» на «не менее 10 лет».

Стандарт дополнить разделом 11:

«11 Указания по эксплуатации

Эксплуатацию знаков осуществляют по ГОСТ 32945».

Таблица А.1. Знак 1.24. Заменить наименование «Пересечение с велосипедной дорожкой» на «Пересечение с велосипедной дорожкой или велопешеходной дорожкой»;
дополнить изображением, номером и наименованием предупреждающего знака — «1.35 Участок перекрестка»:

Изображение и номер знака	Наименование знака
 <p>1.35</p>	Участок перекрестка

Таблица А.3. Знак 3.9. Заменить наименование «Движение на велосипедах запрещено» на «Движение велосипедов и мопедов запрещено»;
дополнить изображением, номером и наименованием запрещающего знака — «3.34 Движение автобусов запрещено»:

Изображение и номер знака	Наименование знака
 <p>3.34</p>	Движение автобусов запрещено

Таблица А.4. Знак 4.4.1. Заменить наименование: «Велосипедная дорожка или полоса» на «Велосипедная дорожка»;

знак 4.4.2. Заменить наименование: «Конец велосипедной дорожки или полосы» на «Конец велосипедной дорожки»;

знак 4.5.2. Заменить наименование: «Пешеходная и велосипедная дорожка с совмещенным движением» на «Пешеходная и велосипедная дорожка с совмещенным движением (велопешеходная дорожка с совмещенным движением)»;

знак 4.5.3. Заменить наименование: «Конец пешеходной и велосипедной дорожки с совмещенным движением» на «Конец пешеходной и велосипедной дорожки с совмещенным движением (конец велопешеходной дорожки с совмещенным движением)»;

знаки 4.5.4, 4.5.5. Заменить наименование: «Пешеходная и велосипедная дорожка с разделением движения» на «Пешеходная и велосипедная дорожка с разделением движения (велопешеходная дорожка с разделением движения)»;

знаки 4.5.6, 4.5.7. Заменить наименование: «Конец пешеходной и велосипедной дорожки с разделением движения» на «Конец пешеходной и велосипедной дорожки с разделением движения (конец велопешеходной дорожки с разделением движения)».

Таблица А.5. Знак 5.11.2. Заменить наименование: «Дорога с полосой для велосипедов» на «Дорога с полосой для велосипедистов»;

знаки 5.13.3, 5.13.4. Заменить наименование: «Выезд на дорогу с полосой для велосипедов» на «Выезд на дорогу с полосой для велосипедистов»;

заменить номера знаков: 5.14 на 5.14.1, 5.14.1 на 5.14.3;



дополнить изображениями, номерами и наименованиями знаков особых предписаний — «5.14.2 Полоса для велосипедистов», «5.14.4 Конец полосы для велосипедистов»:

Изображение и номер знака	Наименование знака
 5.14.2	Полоса для велосипедистов
 5.14.4	Конец полосы для велосипедистов

дополнить изображениями, номерами и наименованиями знаков — «5.35 Зона с ограничением экологического класса механических транспортных средств», «5.36 Конец зоны с ограничением экологического класса механических транспортных средств», «5.37 Зона с ограничением экологического класса по видам транспортных средств», «5.38 Конец зоны с ограничением экологического класса по видам транспортных средств», «5.39 Велосипедная зона», «5.40 Конец велосипедной зоны»:

Изображение и номер знака	Наименование знака
 5.35	Зона с ограничением экологического класса механических транспортных средств
 5.36	Конец зоны с ограничением экологического класса механических транспортных средств

Продолжение

Изображение и номер знака	Наименование знака
 <p>5.37</p>	<p>Зона с ограничением экологического класса по видам транспортных средств</p>
 <p>5.38</p>	<p>Конец зоны с ограничением экологического класса по видам транспортных средств</p>

Окончание

Изображение и номер знака	Наименование знака
 <p data-bbox="360 627 404 653">5.39</p>	Велосипедная зона
 <p data-bbox="360 1025 404 1051">5.40</p>	Конец велосипедной зоны

Таблица А.6. Изображение информационного знака 6.4 дополнить новыми;
изображение информационного знака 6.13 заменить новыми:

« Изображение и номер знака	Наименование знака
 <p data-bbox="387 1721 424 1746">6.4</p>	Парковка (парковочное место)

Окончание

Изображение и номер знака	Наименование знака
 <p data-bbox="363 656 418 685">6.13</p>	<p data-bbox="857 328 1063 357">Километровый знак</p>

Таблица А.7. Заменить номер и наименование знака: «7.14 Пункт контроля международных автомобильных перевозок» на «7.14.2 Пункт транспортного контроля»;

дополнить изображениями, номерами и наименованиями знаков сервиса: «7.14.1 Пункт таможенного контроля» и «7.21 Автозаправочная станция с возможностью зарядки электромобилей»

Изображение и номер знака	Наименование знака
 <p data-bbox="377 1312 439 1341">7.14.1</p>	<p data-bbox="816 984 1118 1013">Пункт таможенного контроля</p>
 <p data-bbox="384 1759 432 1789">7.21</p>	<p data-bbox="706 1411 1227 1461">Автозаправочная станция с возможностью зарядки электромобилей</p>

Таблица А.8. Заменить номера знаков: 8.4.3 на 8.4.3.2; 8.9 на 8.9.1;
дополнить новыми изображениями и номерами знаков дополнительной информации — «8.4.3.1 Вид транспортного средства» и «8.4.15 Кроме вида транспортного средства»;
дополнить новыми изображениями, номерами и наименованиями знаков — «8.9.2 Стоянка только для владельцев парковочных разрешений» и «8.9.3 Стоянка только транспортных средств дипломатического корпуса», «8.25 Экологический класс транспортного средства», «8.26 Зарядка электромобилей»:

Изображение и номер знака	Наименование знака
 8.4.3.1	Вид транспортного средства
 8.4.15	Кроме вида транспортного средства
 8.9.2	Стоянка только для владельцев парковочных разрешений
 8.9.3	Стоянка только транспортных средств дипломатического корпуса
 8.25	Экологический класс транспортного средства
 8.26	Зарядка электромобилей

Приложение Б. Группу «Предупреждающие знаки» дополнить изображением знака — 1.35 на масштабной сетке:

1.35

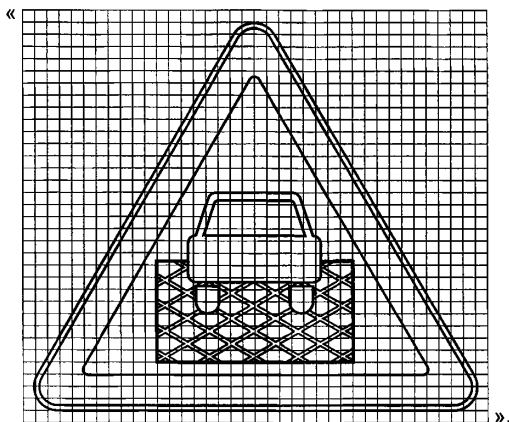

Группу «Запрещающие знаки» дополнить изображением знака — 3.34 на масштабной сетке:

3.34

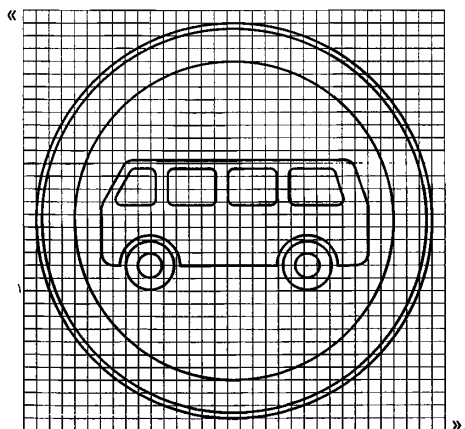

Группу «Знаки особых предписаний» дополнить изображениями знаков — 5.14.2, 5.14.4 на масштабной сетке:

5.14.2

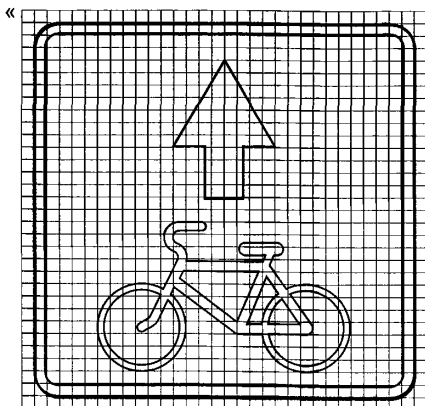

5.14.4

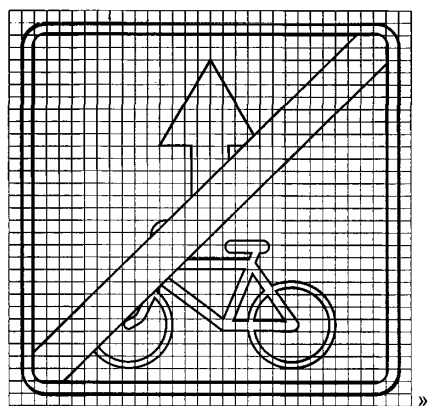

изображениями знаков — 5.35—5.40 на масштабной сетке:

5.35

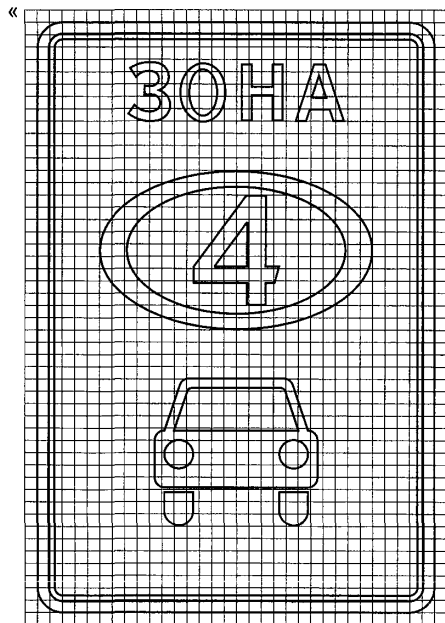

5.36

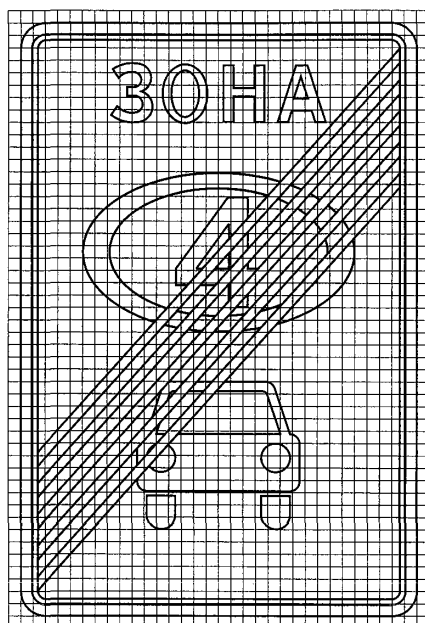

5.37

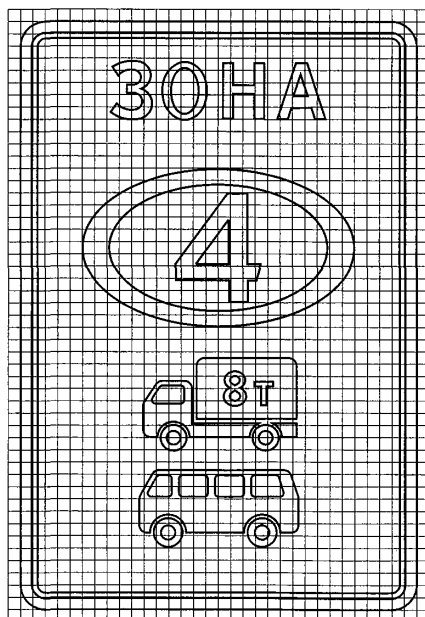
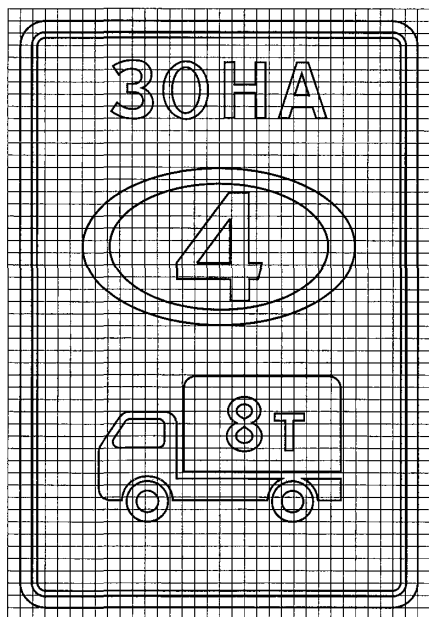

5.38

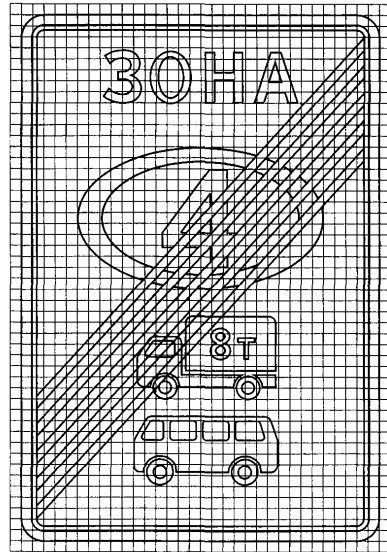
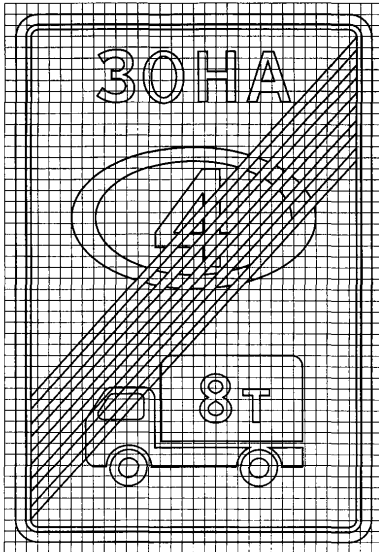

5.39

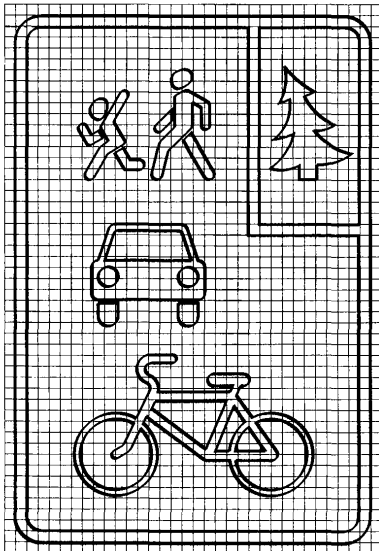

5.40

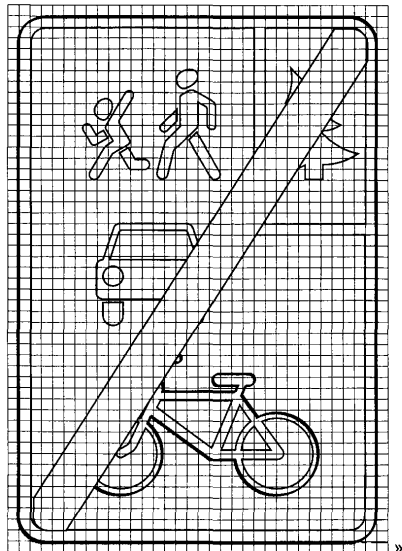

Группу «Информационные знаки» дополнить изображениями знака — 6.4 на масштабной сетке

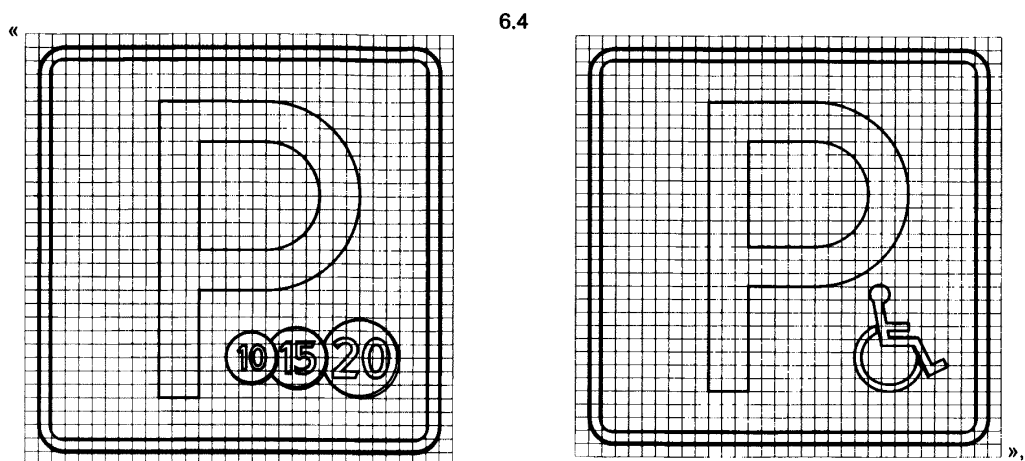

изображение знака — 6.13 на масштабной сетке заменить новыми

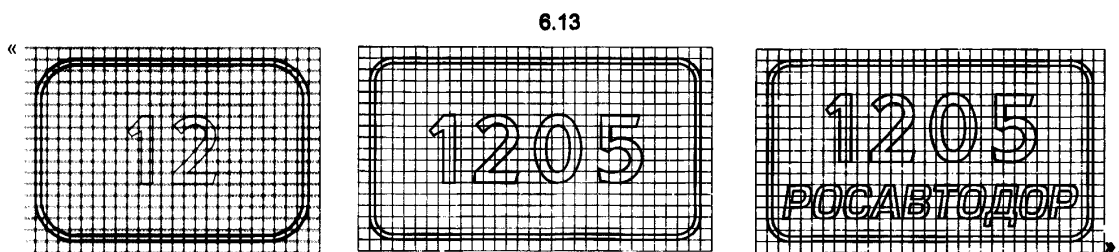

Группу «Знаки сервиса» дополнить изображением знака — 7.14.1 на масштабной сетке

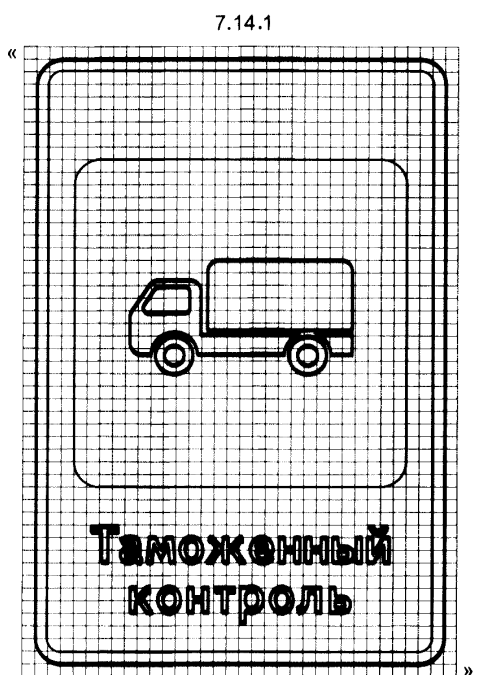

изображением знака — 7.21 на масштабной сетке:

7.21

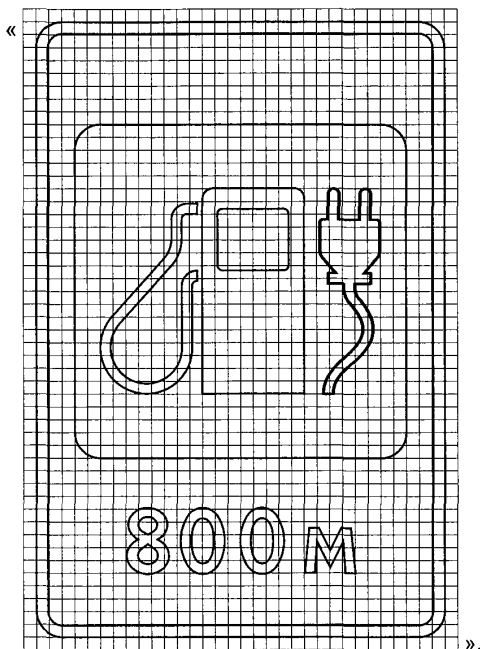

Группа «Знаки дополнительной информации». Заменить номер знака: 8.9 на 8.9.1; дополнить изображениями знаков — 8.4.3.1, 8.4.15, 8.9.2, 8.9.3, 8.25, 8.26 на масштабной сетке:

8.4.3.1

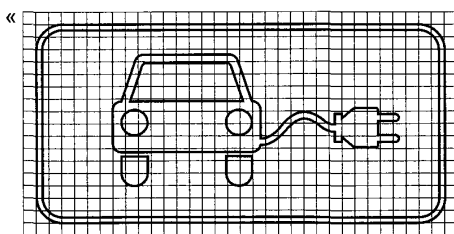

8.4.15

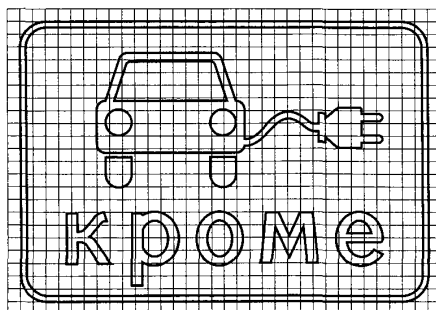

8.9.2

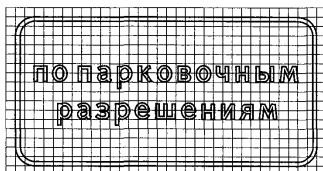

8.9.3

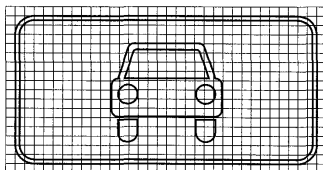

8.25

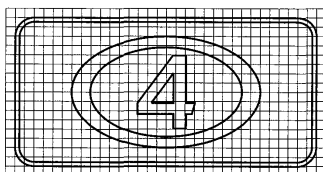

8.26

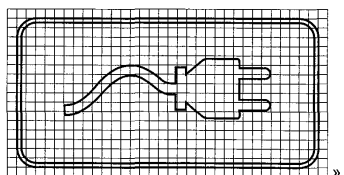

».

Приложение Г. Таблицы Г.1 — Г.2 изложить в новой редакции:

«Таблица Г.1 — Русский алфавит

В миллиметрах

Прописная буква	Ширина литерных площадок при высоте прописной буквы h_p								Строчная буква	Ширина литерных площадок при высоте прописной буквы h_p							
	75	100	150	200	250	300	400	500		75	100	150	200	250	300	400	500
А	84	113	169	226	282	339	452	565	а	64	86	129	172	215	258	344	430
Б	76	102	153	204	255	306	408	510	б	68	91	136	182	227	273	364	455
В	76	102	153	204	255	306	408	510	в	65	87	130	174	217	261	348	435
Г	67	90	135	180	225	270	360	450	г	56	75	112	150	187	225	300	375
Д	82	110	165	220	275	330	440	550	д	69	92	138	184	230	276	368	460
Е	72	96	144	192	240	288	384	480	е	67	90	135	180	225	270	360	450
Ё	72	96	144	192	240	288	384	480	ё	67	90	135	180	225	270	360	450
Ж	121	162	243	324	405	486	648	810	ж	95	127	190	254	317	381	508	635
З	73	98	147	196	245	294	392	490	з	63	85	127	170	212	255	340	425
И	81	108	162	216	270	324	432	540	и	69	92	138	184	230	276	368	460
Й	81	108	162	216	270	324	432	540	й	69	92	138	184	230	276	368	460
К	81	109	163	218	272	327	436	545	к	67	90	135	180	225	270	360	450
Л	82	110	165	220	275	330	440	550	л	67	90	135	180	225	270	360	450
М	96	129	193	258	322	387	516	645	м	78	105	157	210	262	315	420	525
Н	80	107	160	214	268	321	428	535	н	67	90	135	180	225	270	360	450
О	81	109	163	218	272	327	436	545	о	67	90	135	180	225	270	360	450
П	79	106	159	212	265	318	424	530	п	67	90	135	180	225	270	360	450
Р	75	100	150	200	250	300	400	500	р	70	94	141	188	235	282	376	470
С	77	103	154	206	258	309	412	515	с	66	88	132	176	220	264	352	440
Т	74	99	148	198	248	297	396	495	т	58	78	117	156	195	234	312	390
У	75	101	151	202	252	303	404	505	у	63	84	126	168	210	252	336	420
Ф	94	126	189	252	315	378	504	630	ф	91	122	183	244	305	366	488	610
Х	76	102	153	204	255	306	408	510	х	63	84	126	168	210	252	336	420
Ц	82	110	165	220	275	330	440	550	ц	69	93	139	186	232	279	372	465
Ч	76	102	153	204	255	306	408	510	ч	64	86	129	172	215	258	344	430
Ш	108	144	216	288	360	432	576	720	ш	91	122	183	244	305	366	488	610
Щ	111	148	222	296	370	444	592	740	щ	93	124	186	248	310	372	496	620
Ъ	82	110	165	220	275	330	440	550	ъ	68	91	136	182	227	273	364	455
Ы	98	131	196	262	327	393	524	655	ы	86	115	172	230	287	345	460	575
Ь	73	98	147	196	245	294	392	490	ь	63	85	127	170	212	255	340	425
Э	77	103	154	206	257	309	412	515	э	61	82	123	164	205	246	328	410
Ю	108	145	217	290	362	435	580	725	ю	90	120	180	240	300	360	480	600
Я	81	108	162	216	270	324	432	540	я	65	87	130	174	217	261	348	435

Таблица Г.2 — Латинский алфавит

В миллиметрах

Прописная буква	Ширина литерных площадок при высоте прописной буквы h_n								Строчная буква	Ширина литерных площадок при высоте прописной буквы h_n							
	75	100	150	200	250	300	400	500		75	100	150	200	250	300	400	500
A	84	113	169	226	282	339	452	565	a	64	86	129	172	215	258	344	430
B	76	102	153	204	255	306	408	510	b	70	94	141	188	235	282	376	470
C	77	103	154	206	257	309	412	515	c	66	88	132	176	220	264	352	440
D	79	106	159	212	265	318	424	530	d	70	94	141	188	235	282	376	470
E	72	96	144	192	240	288	384	480	e	67	90	135	180	225	270	360	450
F	70	94	141	188	235	282	376	470	f	51	68	102	136	170	204	272	340
G	79	106	159	212	265	318	424	530	g	70	94	141	188	235	282	376	470
H	80	107	160	214	267	321	428	535	h	67	90	135	180	225	270	360	450
I	39	52	78	104	130	156	208	260	i	36	48	72	96	120	144	192	240
J	56	75	112	150	187	225	300	375	j	36	49	73	98	122	147	196	245
K	78	105	157	210	262	315	420	525	k	64	86	129	172	215	258	344	430
L	67	90	135	180	225	270	360	450	l	42	57	85	114	142	171	228	285
M	96	129	193	258	322	387	516	645	m	96	128	192	256	320	384	512	640
N	81	109	163	218	272	327	436	545	n	67	90	135	180	225	270	360	450
O	81	109	163	218	272	327	436	545	o	67	90	135	180	225	270	360	450
P	72	96	144	192	240	288	384	480	p	70	94	141	188	235	282	376	470
Q	81	108	162	216	270	324	432	540	q	70	94	141	188	235	282	376	470
R	78	105	157	210	262	315	420	525	r	55	74	111	148	185	222	296	370
S	76	102	153	204	255	306	408	510	s	63	85	127	170	212	255	340	425
T	74	99	148	198	247	297	396	495	t	54	72	108	144	180	216	288	360
U	80	107	160	214	267	321	428	535	u	67	90	135	180	225	270	360	450
V	79	106	159	212	265	318	424	530	v	63	84	126	168	210	252	336	420
W	108	145	217	290	362	435	580	725	w	92	123	184	246	307	369	492	615
X	76	102	153	204	255	306	408	510	x	63	84	126	168	210	252	336	420
Y	79	106	159	212	265	318	424	530	y	63	84	126	168	210	252	336	420
Z	75	101	151	202	252	303	404	505	z	63	85	127	170	212	255	340	425

Приложение Д. Таблица Д.1. Графа «Номер знака». Заменить номер знака: 3.11 на 3.11, 8.4.1; графа «Значение параметра» (девятая строка). Для номера знака 3.12 дополнить значением параметра: 11,5.

Таблица Д.2. Графа «Номер знака». Первую строку дополнить номером: 1.35.

Таблица Д.4. Графа «Номер знака». Первая строка. Заменить номера: 3.25 — 3.33 на 3.25 — 3.34.

Таблица Д.5. Графа «Номер знака». Вторая строка. Заменить номера: 5.8 — 5.14.1 на 5.8 — 5.14.3; примечание к таблице Д.5. Заменить слова: «Для знака 2.1» на «Для знаков 2.1 и 6.4».

Таблица Д.7. Графа «Номер знака». Третья строка. Заменить номера: 5.27 — 5.34 на 5.27 — 5.40; четвертая строка. Заменить номера: 7.1 — 7.20 на 7.1 — 7.21.

Таблица Д.8. Графа «Номер знака». Первая строка. Заменить номера: 8.23, 8.24 на 8.23—8.27; примечание к таблице Д.8. Второй, третий абзацы изложить в новой редакции:

«Для знаков 5.15.7, на которых указывают направления движения для четырех полос, и для знаков 5.15.8 с указанием четырех и более полос размер *B* увеличивают на 465 мм для типоразмера II и на 600 мм для типоразмера III, из расчета на каждую из полос свыше трех.

Для знаков 6.13, на которых указывают:

- более двух цифр и/или аббревиатуру организации владельца автомобильной дороги, размер *B* увеличивают на 135 мм для типоразмера II и на 180 мм для типоразмера III, из расчета на каждую цифру;

- одну или две цифры и аббревиатуру организации владельца автомобильной дороги, размер *B* выбирают для трех цифр»;

последний абзац. Заменить номера: 8.4.9 — 8.4.14 на 8.4.9 — 8.4.15.

Таблица Д.9. Заменить значения: 500 на 1700; 1700 на 500.

Приложение Ж. Пункт Ж.5 дополнить словами:

«При размещении изображений знаков 5.19.1 и 5.19.2 типоразмера I на щитах расстояние от края изображения знака до края щита должно быть от 50 до 150 мм».

Приложение И. Заменить наименование пиктограммы: «Памятник архитектуры (в т.ч. культовое сооружение), исторический памятник» на «Исторический памятник, культовое сооружение — памятник архитектуры»;

дополнить изображением и наименованием пиктограммы «Памятник архитектуры» (после пиктограммы «Исторический памятник, культовое сооружение — памятник архитектуры»):

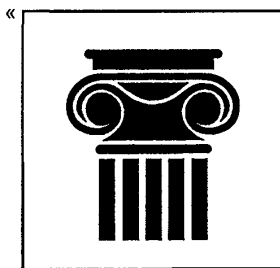

Памятник архитектуры».

(ИУС № 3 2020 г.)