

**ТИПОВОЙ ПРОЕКТ**

705-1-251.93

**СКЛАД  
СУХИХ МИНЕРАЛЬНЫХ УДОБРЕНИЙ  
ВМЕСТИМОСТЬЮ 1600 Т**

**Альбом 2**

**АС.И СТРОИТЕЛЬНЫЕ ИЗДЕЛИЯ СТР. 3-19**

ТИПОВОЙ ПРОЕКТ

705 - 1 - 251.93

СКЛАД  
СУХИХ МИНЕРАЛЬНЫХ УДОБРЕНИЙ  
ВМЕСТИМОСТЬЮ 1600т

Альбом 2

РАЗРАБОТАН  
ПРОЕКТНЫМ ИНСТИТУТОМ  
„ГИПРОАГРОХИМ”

УТВЕРЖДЕН Минсельхозом России  
Сводное экспертное заключение  
от 24.12.93 г. № 67  
ВВЕДЕН в действие институтом „ГИПРОАГРОХИМ”  
ПРИКАЗ от 14.03.94 г. № 12

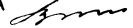
Главный инженер института  (Крылов А.М.)  
Главный инженер проекта  (Трынов В.П.)

## СОДЕРЖАНИЕ АЛЬБОМА

ОБОЗНАЧЕНИЕ	НАИМЕНОВАНИЕ	СТР.
АС.И 00.00	ТЕХНИЧЕСКИЕ УСЛОВИЯ	3
АС.И 01.00	КОЛОННА (1КС1.3-2.1-П; 1КС1.3-2.2-П)	4
АС.И 02.00	КОЛОННА (1КС1.3-2.3-П; 1КС1.3-2.4-П)	5
АС.И 03.00	КОЛОННА (1КС1.3-2.5-П; 1КС1.3-2.6-П)	6
АС.И 04.00	КОЛОННА (2КС1.3-1.1-П; 2КС1.3-1.2-П)	7
АС.И 05.00	КОЛОННА (1КС1.3-2.7-П)	8
АС.И 06.00	КОЛОННА 1К63.3-2.1-П	9
АС.И 07.00	БАЛКА БСП6.1-8А $\bar{V}$ -1 ФЕРМА 1ФТ 12-6.А $\bar{V}$ Т-П-1	10
АС.И 08.00	ПЛИТА (1ПВ6-4А $\bar{V}$ -4п-а; 1ПВ6-4А $\bar{V}$ -4п-б)	11

ОБОЗНАЧЕНИЕ	НАИМЕНОВАНИЕ	СТР.
АС.И 09.00	ПЛИТА (1ПВ6-4А $\bar{V}$ -4п-з; 1ПВ6-4А $\bar{V}$ -4п-в)	12
АС.И 10.00	ПЛИТА (1ПГ6-3А $\bar{V}$ п-а; 1ПГ6-3А $\bar{V}$ п-б)	13
АС.И 11.00	ПЛИТА (1ПГ6-3А $\bar{V}$ п-в; 1ПГ-3А $\bar{V}$ п-з)	14
АС.И 12.00	СТОЙКА СД 1	15
АС.И 13.00	ПАНЕЛЬ (П1...П4)	16
АС.И 14.00	ЩИТ Щ 1	17
АС.И 14.00	УЗЛЫ 1...3	18
АС.И 15.00	КОЛОННА (1КС1.3-2.8-П)	19

## ТЕХНИЧЕСКИЕ УСЛОВИЯ

1. Все сборные железобетонные конструкции изготавливать по указаниям соответствующих серий с установкой дополнительных закладных элементов по данному альбому.

2. Указания по складированию конструкций смотри в соответствующих сериях.

3. Плоские арматурные изделия изготавливать при помощи контактной точечной электросварки по ГОСТ 14098-85. Сварку каркасов и сеток производить во всех точках пересечения стержней.

4. Сварку закладных и соединительных изделий производить согласно ГОСТ 14098-85 „Соединения сварные арматуры и закладных изделий железобетонных конструкций“, ГОСТ 5264-80 „Швы сварных соединений, ручная дуговая

сварка”.

5. Арматурные и закладные изделия должны отвечать требованиям ГОСТ 10922-75. Арматурные изделия и закладные детали сварные для железобетонных конструкций. Технические требования и методы испытаний.”

6. Анкеры закладных изделий приварить к пластинам и прокату втавр дуговой сваркой под слоем флюса на автоматах и полуавтоматах. Отогнутые анкеры приварить дуговой ручной или рельефноточечной контактной сваркой.

7. Сварку пластин и проката между собой выполнять дуговой ручной электросваркой электродами типа Э 42 по ГОСТ 9467-75.

8. Плиты покрытия разработаны для типовых проектов 705-1-248.93; 705-1-249.93; 705-1-250.93; 705-1-251.93

Инд. № подл. Подпись и дата. Инв. №

Привязан				705-1-251.93		АС.И 00.00	
Инд. №				Гл. спец.	Фролова	Проект	У.34
				Зав. гр.	Феськова	Электр.	И.34
				Инж.	Попова	Исполн.	И.34
				Технические условия			
				СТАДИЯ		ЛИСТ	ЛИСТОВ
				Р			1
				ГИПРОАГРОХИМ			
				г. Владимир			

Копировал Завьялова Формат А3

Ц00323-02 //

Рис. 1

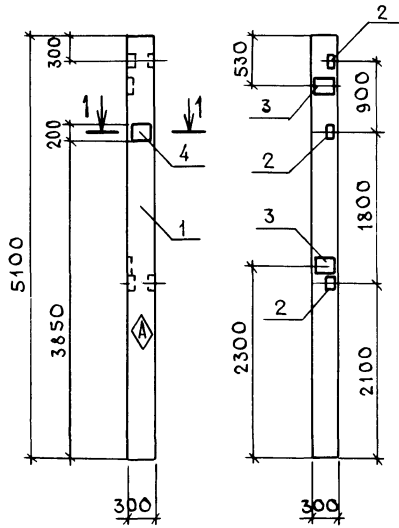

1-1  
М 1:20

Рис. 2

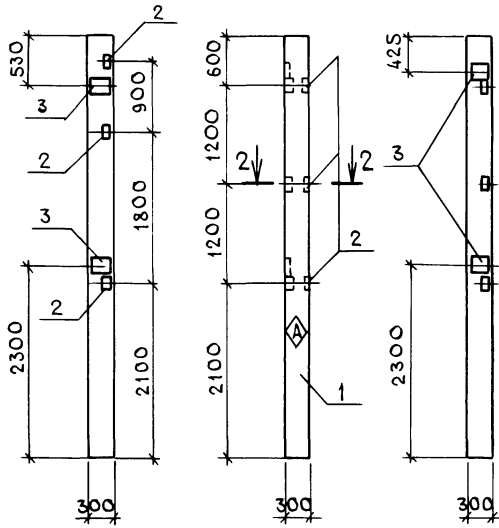

2-2  
М 1:20

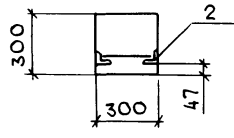
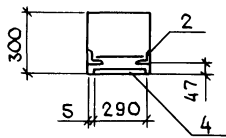

ФОРМАТ	ЗОНА	Поз.	ОБОЗНАЧЕНИЕ	НАИМЕНОВАНИЕ	КОЛ. НА ИСП. АС. И 0-1.00		ПРИМЕЧАНИЕ
					-	01	
				СБОРОЧНЫЕ ЕДИНИЦЫ			
		1	1.823.1-2.1 100-22	Колонна 1К51.3-2	1	1	
				ИЗДЕЛИЯ ЗАКЛАДНЫЕ			
		2	1.400-6/76	М1-13	3	3	
		3	1.400-6/76	М1-12	2	2	
		4	1.400-6/76	М1-11-8	1	-	

ВЕДОМОСТЬ ДОПОЛНИТЕЛЬНОГО РАСХОДА СТАЛИ НА ЭЛЕМЕНТ, КГ

МАРКА ЭЛЕМЕНТА	ИЗДЕЛИЯ ЗАКЛАДНЫЕ								Общий РАСХОД	
	АРМАТУРА КЛАССА А III				ПРОКАТ МАРКИ С 245					
	ГОСТ 5781-82				ГОСТ 27772-88					
	Φ12	Φ14			Итого	50x10	200x10	163x5		Итого
1К51.3-2.1-П	3,4	1,3			4,7	0,8	13,8	4,5	19,1	23,8
1К51.3-2.2-П	3,4	-			3,4	-	9,2	4,5	13,7	17,1

⬠ - знак ориентации пометить несмываемой краской

ИНВ. № ПОДА. ПОДПИСЬ И ДАТА ВЗЯМ. ИНВ. №

ОБОЗНАЧЕНИЕ	МАРКА	РИС.
АС.И 01.00	1К51.3-2.1-П	1
-01	1К51.3-2.2-П	2

ПРИВЯЗАН

ИНВ. №	
--------	--

ГЛ. СПЕЦ. ФРОЛОВА	Формат	У.94
ЗАВ. ГР. ДЕСЬКОВА	Д.09.01	4.84
ИНЖ. Т.К. КАРАСЕВА	2.2.01	1.01

705-1-251.93

АС.И 01.00

Колонна  
(1К51.3-2.1-П)  
(1К51.3-2.2-П)

СТАДИЯ МАСША Масштаб

Р 1150 1:50

Лист 1 из 1

ГИПРОАГРОХИМ  
Г. Владимир

Рис. 1

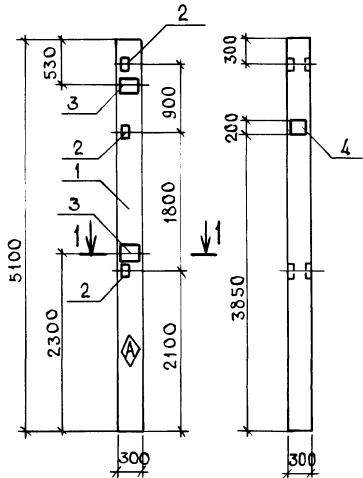

1-1  
М 1:20



Рис. 2



2-2  
М 1:20

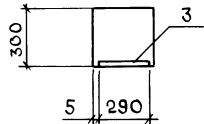
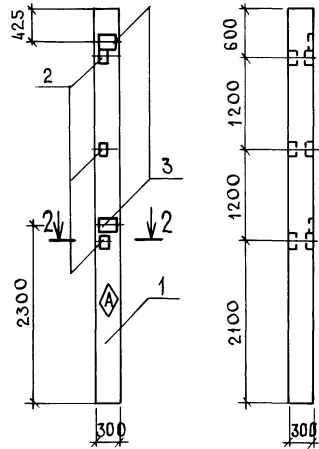
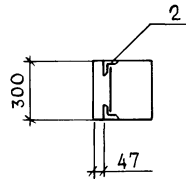

ФОРМАТ	ЗОНА	Поз.	ОБОЗНАЧЕНИЕ	НАИМЕНОВАНИЕ	КОЛ. НА ИСП.		ПРИМЕЧАНИЕ
					АС.И 02.00	01	
				СБОРОЧНЫЕ ЕДИНИЦЫ			
		1	1823.1-2.1 100-22	КОЛОННА 1КС1.3-2	1	1	
				ИЗДЕЛИЯ ЗАКЛАДНЫЕ			
		2	1.400-Б/76	М1-13	3	3	
		3	1.400-Б/76	М1-12	2	2	
		4	1.400-Б/76	М1-11-8	1	—	

ВЕДОМОСТЬ ДОПОЛНИТЕЛЬНОГО РАСХОДА СТАЛИ НА ЭЛЕМЕНТ, КГ

МАРКА ЭЛЕМЕНТА	ИЗДЕЛИЯ ЗАКЛАДНЫЕ								ОБЩИЙ РАСХОД
	АРМАТУРА КЛАССА А III				ПРОКАТ МАРКИ С 245				
	ГОСТ 5781-82				ГОСТ 27772-88				
	Ф12	Ф14		Итого	50*10	200*10	Л63*5	Итого	
1КС1.3-2.3-П	3,4	1,3		4,7	0,8	13,8	4,5	19,1	23,8
1КС1.3-2.4-П	3,4	—		3,4	—	9,2	4,5	13,7	17,1

▲ - ЗНАК ОРИЕНТАЦИИ ПОМЕТИТЬ НЕСМЫВАЕМОЙ КРАСКОЙ

ИНВ. № ПОДА ПОДПИСЬ И ДАТА ВЗАИМ. ИНВ. №

ОБОЗНАЧЕНИЕ	МАРКА	Рис.
АС.И 02.00	1КС1.3-2.3-П	1
-01	1КС1.3-2.4-П	2

ПРИВЯЗАН
ИНВ. №

705-1-251.93		АС.И 02.00	
КОЛОННА (1КС1.3-2.3-П) (1КС1.3-2.4-П)		СТАДИЯ	МАСШТАБ
		Р	1:50
		ЛИСТ	ЛИСТОВ 1
		ГИПРОАГРОХИМ г.ВЛАДИМИР	



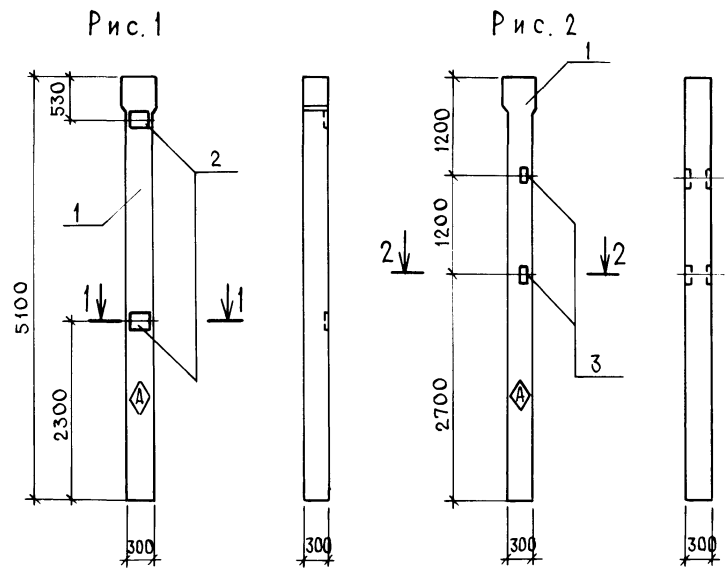

1-1  
М 1:20

2-2  
М 1:20

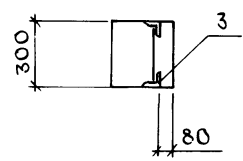
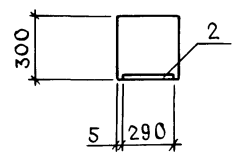

ФОРМАТ	КОЛ-ВО	Поз.	ОБОЗНАЧЕНИЕ	НАИМЕНОВАНИЕ	КОД. НА ИСП.		ПРИМЕЧАНИЕ
					АС.И-04.00	01	
				СБОРОЧНЫЕ ЕДИНИЦЫ			
	1		1823.1-2.1 200-17	КОЛОННА 2К51.3-1	1	1	
				ИЗДЕЛИЯ ЗАКЛАДНЫЕ			
	2		1.400-6/76	М1-12	2	—	
	3		1.400-6/76	М1-13	—	2	

ВЕДОМОСТЬ ДОПОЛНИТЕЛЬНОГО РАСХОДА СТАЛИ НА ЭЛЕМЕНТ, КГ

МАРКА ЭЛЕМЕНТА	ИЗДЕЛИЯ ЗАКЛАДНЫЕ								Общий расход
	АРМАТУРА КЛАССА А III				ПРОКАТ МАРКИ С 245				
	ГОСТ 5781-82				ГОСТ 27772-88				
	Φ12			Итого	20010/63x5			Итого	
2К51.3-1.1-П	2,8			2,8	9,2			9,2	12,0
2К51.3-1.2-П	0,4			0,4	—	3,0		3,0	3,4

◆ - ЗНАК ОРИЕНТАЦИИ ПОМЕТИТЬ НЕСМЫВАЕМОЙ КРАСКОЙ

ИМЬ № ПОДЛ. ПОДПИСИ И ДАТА ВЗАИМ. ЛИН. №

ОБОЗНАЧЕНИЕ	МАРКА	Рис.
АС.И 04.00	2К51.3-1.1-П	1
-01	2К51.3-1.2-П	2

Привязан

И.В. №	Гл. спец. Оролова	Финанс. 499
	Зав. Грофьскова	Эксп. 454
	Инж. Кр. Карасева	Эксп. 494

705-1-251.93	АС.И 04.00
КОЛОННА (2К51.3-1.1-П) (2К51.3-1.2-П)	СТАДИИ МАССА   МАСШТАБ
	Р   1180   1:50
	ЛИСТ   ЛИСТОВ
	ГИПРОАГРОХИМ Г. ВЛАДИМИР



А Л Б О М 2

Рис. 1

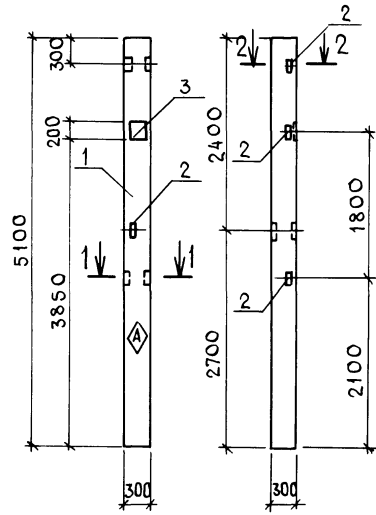

1-1  
М 1:20

2-2  
М 1:20

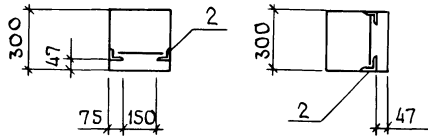

И №, № ПОДАТЬ ПОДПИСЬ И ДАТА ВЗАМ. ИНВ. №

ОБОЗНАЧЕНИЕ	МАРКА	РИС.	МАССА КГ
АС.И 05.00	1К51.3-2.7-П	1	1150

ПРИВЯЗАН			
ИНВ. №			

А. СПЕЦ. ФРОЛОВА 4.94  
 ЗАВ. ГР. ФЕЬСЬКОВА 4.94  
 ИНЖ. Т. К. КАРАСЕВА 4.94

ФОРМАТ	ЗОНА	Поз	ОБОЗНАЧЕНИЕ	НА ИМЕНОВАНИЕ	КОЛ. НА ИСП. АС. И 05.00	ПРИМЕЧАНИЕ
				СБОРОЧНЫЕ ЕДИНИЦЫ		
				КОЛОННА		
		1	1.823.1-2.1 100-22	1К51.3-2	1	-
				ИЗДЕЛИЯ ЗАКЛАДНЫЕ		
		2	1.400-6/76	М1-13	4	
		3	1.400-6/76	М1-11-8	1	-

В е д о м о с т ь д о п о л н и т е л ь н о г о р а с х о д а с т а л и н а э л е м е н т, к г

МАРКА ЭЛЕМЕНТА	ИЗДЕЛИЯ ЗАКЛАДНЫЕ						ОБЩИЙ РАСХОД
	АРМАТУРА КЛАССА А III			ПРОКАТ МАРКИ С 245			
	ГОСТ 5781-82			ГОСТ 27772-88			
	Ф12	Ф14	ИТОГО	Ø-10	163x5	ИТОГО	
1К51.3-2.7-П	0,8	1,3	2,1	5,4	6,0	11,4	13,5

◆ - ЗНАК ОРИЕНТАЦИИ ПОМЕТИТЬ НЕСМЫВАЕМОЙ КРАСКОЙ

705-1-251.93	АС.И 05.00
КОЛОННА (1К51.3-2.7-П)	СТАДИЯ Р МАСШТАБ СМ. ТАБЛ. 1:50
	ЛИСТ 1 ЛИСТОВ 1
	ГИПРОАГРОХИМ Г. ВЛАДИМИР

Копировал Завьялова Формат А3

400323-02



Рис. 1



Рис. 2



Ось симметрии

ФОРМАТ	ЗОНА	Поз.	ОБОЗНАЧЕНИЕ	НАИМЕНОВАНИЕ	КОЛ. НА СП. АС. И 07.00		ПРИМЕЧАНИЕ
					—	01	
				СБОРОЧНЫЕ ЕДИНИЦЫ			
		1	1.462.1-10/89.1-1	БАЛКА БСП6.1-8АІУ	1	—	
		2	1.063.1-1.01-3-24	ФЕРМА 1ФТ12-6АІУТ	—	1	
				ИЗДЕЛИЯ ЗАКЛАДНЫЕ			
		3	1.462.1-10/89.2-20	МН2-1	2	—	
		4	1.462.1-10/89.2-20	МН2-2	1	—	
		5	1.400-6/76	МН-1-4	—	2	
		6	1.063.1-1.02-0160	М1	—	2	
		7	1.400-6/76	М4-3-5	—	2	

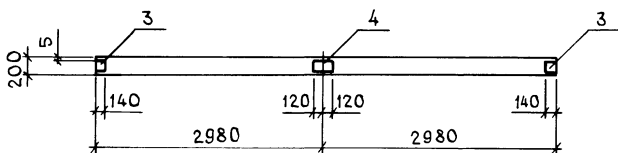
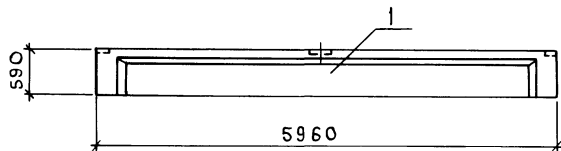
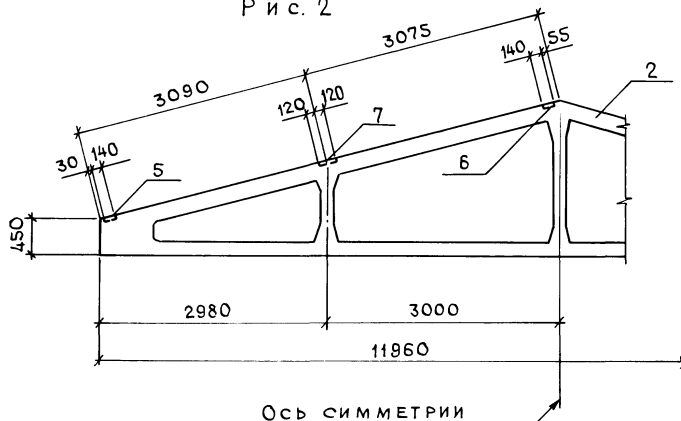
Ведомость дополнительного расхода стали на элемент, кг

МАРКА ЭЛЕМЕНТА	ИЗДЕЛИЯ ЗАКЛАДНЫЕ						Общий расход	
	АРМАТУРА КЛАССА А III			ПРОКАТ МАРКИ С 245				
	ГОСТ 5781-82			ГОСТ 27772-88				
	Ф8			Итого	140x6	190x6		Итого
БСП6.1-8АІУ-1	0,48			0,48	2,5	2,15	4,65	5,13
1ФТ12-6АІУТ-П-1	1,08			1,08	5,1	4,4	9,5	10,58

ИНВ. № ПОДПИСЬ И ДАТА ВЗАИМ. ИНС. И

ОБОЗНАЧЕНИЕ	МАРКА	Рис.	МАССА, КГ
АС.И 07.00	БСП6.1-8АІУ-1	1	1150
-01	1ФТ12-6АІУТ-П-1	2	2700

ПРИВЯЗАН			
ИНВ. №	Л. СПЕЧ. ФРОЛОВА	9/2008	14.94
	ЗАВ. ГР. ФЕЬСЬКОВА	9/2008	14.94
	ИНЖ. И. КРАСЕВА	9/2008	14.94

705-1-251.93		АС. И 07.00	
СТАДИЯ	МАССА	МАСШТАБ	
Р	См. ТАБЛ.	1:50	
ЛИСТ	ЛИСТОВ		
ГИПРОАГРОХИМ г. Владимир			

КОПИРОВАЛ ЗАВЬЯЛОВА ФОРМАТ А3

Ц00323-02 11





А Л Б О М 2

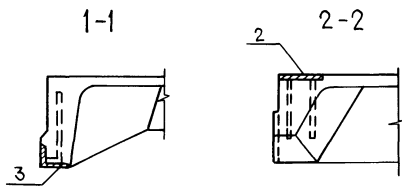
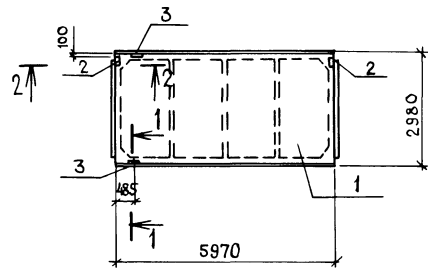

ФОРМАТ	ЗОНА	Поз.	ОБОЗНАЧЕНИЕ	НАИМЕНОВАНИЕ	КОЛ. НА ИСП.		ПРИМЕЧАНИЕ
					-	01	
				СБОРОЧНЫЕ ЕДИНИЦЫ			
		1	1.865.1-4/89.1-1Ф4	ПЛИТА 1ПГ8-ЗАУП-			
				ИЗДЕЛИЕ ЗАКЛАДНОЕ			
		2	1.865.1-4/89.2	МНБ		2	
		3	1.865.1-4/89.2	МН7		2	

ВЕДОМОСТЬ РАСХОДА СТАЛИ НА ЭЛЕМЕНТ, КГ

МАРКА ЭЛЕМЕНТА	ИЗДЕЛИЯ ЗАКЛАДНЫЕ						Общий расход	
	АРМАТУРА КЛАССА А II			ПРОКАТ МАРКИ ВСТЗКП 2				
	ГОСТ 5781-82			ГОСТ 19903-74				
	φ10			Итого	3×110	15×70-3×18		Итого
1ПГ8-ЗАУП-б	0,4			0,4	1,2	0,2	1,4	1,8
1ПГ8-ЗАУП-а	0,8			0,8	1,8		1,8	2,6

ИНВ. № ПОДПИСЬ И ДАТА ВЗДМ. ИНВ. №

ОБОЗНАЧЕНИЕ	МАРКА
АС.И 10.00	1ПГ8-ЗАУП-б
-01	1ПГ8-ЗАУП-а

ПРИВЯЗАН	705-1-251.93	АСИ 10.00	
	ПЛИТА (1ПГ8-ЗАУП-б) (1ПГ8-ЗАУП-а)		
	СТАДИЯ	МАССА	МАСШТАБ
	Р	2250	1:100
	ЛИСТ	ЛИСТОВ 1	
	ГИПРОАГРОХИМ Г. ВЛАДИМИР		
ИНВ. №	ГЛ. СПЕЦ. ФРОЛОВА	Ф. И. О. / Д. М. / К. Р.	494
	ЗАВ. ГР. ФЕСЬКОВА	Ф. И. О. / Д. М. / К. Р.	494
	ИНЖ. Т. К. ЖЕСТКОВА	Ф. И. О. / Д. М. / К. Р.	494











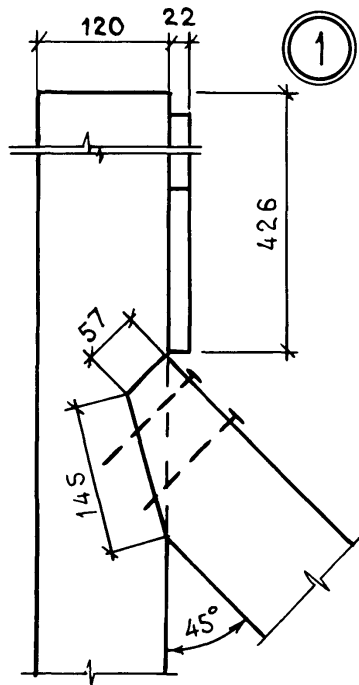

1

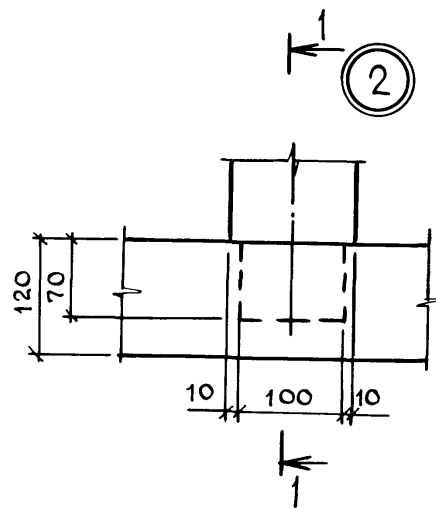

2

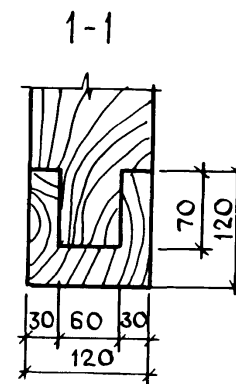

3

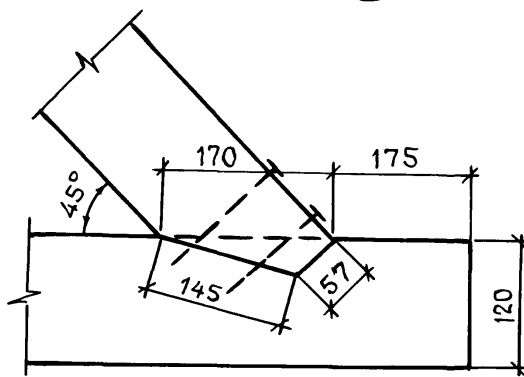

ИНВ. № ПОДА ПОДПИСЬ И ДАТА ВЗАМ. ИНВ. №

705-1-251.93	АСИ 14.00 Узлы 1...3	Лист
		2

АЛББОМ 2

Рис. 1

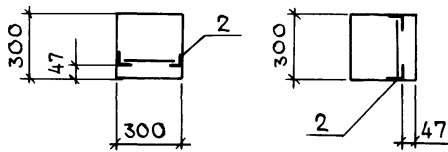
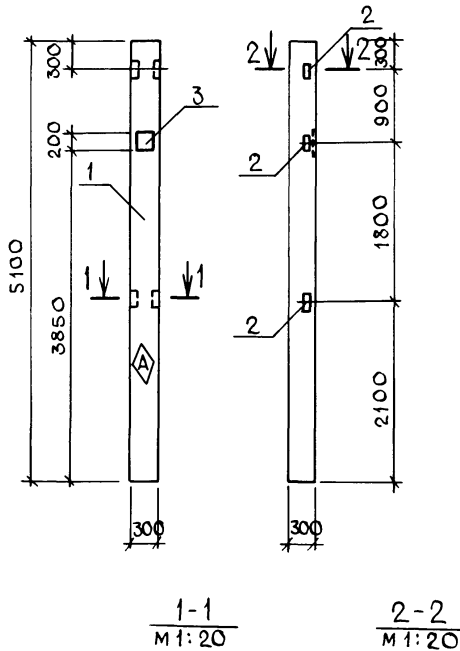

ФОРМАТ	ЗОНА	Пос.	ОБОЗНАЧЕНИЕ	НАИМЕНОВАНИЕ	КОЛ. НА ИСП. А.С.И.		ПРИМЕЧАНИЕ
					—	01	
				СБОРОЧНЫЕ ЕДИНИЦЫ			
				КОЛОННА			
		1	1.823.1-2.1 100-22	1К51.3-2	1	—	
				ИЗДЕЛИЯ ЗАКЛАДНЫЕ			
		2	1.400-6/76	М1-13	3	—	
		3	1.400-6/76	М1-11-8	1	—	

ВЕДОМОСТЬ ДОПОЛНИТЕЛЬНОГО РАСХОДА СТАЛИ НА ЭЛЕМЕНТ, КГ

МАРКА ЭЛЕМЕНТА	ИЗДЕЛИЯ ЗАКЛАДНЫЕ								ОБЩИЙ РАСХОД
	АРМАТУРА КЛАССА А III				ПРОКАТ МАРКИ С245				
	ГОСТ 5781-82				ГОСТ 27772-88				
	Φ12	Φ14	Итого		Φ-10	133x5	Итого		
1К51.3-2.7-п	0,6	1,3	1,9		5,4	4,5	9,9		11,8

◆ - знак ориентации пометить несмываемой краской

ИНВ.№ ПОДАЛ. ПОДПИСЬ И ДАТА ВЗАИМ.ИНВ.№

ОБОЗНАЧЕНИЕ	МАРКА	РИС.	МАССА КГ
АС.И 0500	1К51.3-2.8-п	1	1150

ПРИВЯЗАН			
ИНВ.№			

705-1-251.93	АС.И 15.00		
КОЛОННА (1К51.3-2.8-п)	СТАДИЯ	МАССА	МАСШТАБ
	Р	СМ. ТАБЛ.	1:50
	ЛИСТ		
ГИПРОАГРОХИМ Г. ВЛАДИМИР			

КОПИРОВАЛ ЗАВЬЯЛОВА ФОРМАТ А3

Ц003А3-02 (20)