

---

МЕЖГОСУДАРСТВЕННЫЙ СОВЕТ ПО СТАНДАРТИЗАЦИИ, МЕТРОЛОГИИ И СЕРТИФИКАЦИИ  
(МГС)  
INTERSTATE COUNCIL FOR STANDARDIZATION, METROLOGY AND CERTIFICATION  
(ISC)

---

МЕЖГОСУДАРСТВЕННЫЙ  
СТАНДАРТ

ГОСТ  
21.201—  
2011

---

Система проектной документации  
для строительства

**УСЛОВНЫЕ ГРАФИЧЕСКИЕ ИЗОБРАЖЕНИЯ  
ЭЛЕМЕНТОВ ЗДАНИЙ, СООРУЖЕНИЙ  
И КОНСТРУКЦИЙ**

Издание официальное



Москва  
Стандартинформ  
2013

## Предисловие

Цели, основные принципы и основной порядок проведения работ по межгосударственной стандартизации установлены ГОСТ 1.0—92 «Межгосударственная система стандартизации. Основные положения» и ГОСТ 1.2—2009 «Межгосударственная система стандартизации. Стандарты межгосударственные, правила и рекомендации по межгосударственной стандартизации. Правила разработки, принятия, применения, обновления и отмены»

### Сведения о стандарте

1 РАЗРАБОТАН Открытым акционерным обществом «Центр методологии нормирования и стандартизации в строительстве» (ОАО «ЦНС»)

2 ВНЕСЕН Техническим комитетом ТК 465 «Строительство» Российской Федерации

3 ПРИНЯТ Межгосударственной научно-технической комиссией по стандартизации, техническому нормированию и оценке соответствия в строительстве (МНТКС) (протокол от 8 декабря 2011 г. № 39)

За принятие проголосовали:

Краткое наименование страны по МК (ИСО 3166) 004—97	Код страны по МК (ИСО 3166) 004—97	Сокращенное наименование органа государственного управления строительством
Азербайджан	AZ	Госстрой
Армения	AM	Министерство градостроительства
Казахстан	KZ	Агентство по делам строительства и жилищно-коммунального хозяйства
Кыргызстан	KG	Госстрой
Молдова	MD	Министерство строительства и регионального развития
Российская Федерация	RU	Департамент архитектуры, строительства и градостроительной политики Министерства регионального развития
Таджикистан	TJ	Агентство по строительству и архитектуре при Правительстве
Узбекистан	UZ	Госархитектстрой
Украина	UA	Министерство регионального развития, строительства и ЖКХ

4 Приказом Федерального агентства по техническому регулированию и метрологии от 11 октября 2012 г. № 481-ст межгосударственный стандарт ГОСТ 21.201—2011 введен в действие в качестве национального стандарта Российской Федерации с 1 мая 2013 г.

5 ВЗАМЕН ГОСТ 21.501—93 в части приложения 1 и СТ СЭВ 1633—79, СТ СЭВ 2825—80, СТ СЭВ 2826—80, СТ СЭВ 4937—84

*Информация о введении в действие (прекращении действия) настоящего стандарта публикуется в ежемесячно издаваемом информационном указателе «Национальные стандарты».*

*Информация об изменениях к настоящему стандарту публикуется в ежегодно издаваемом информационном указателе «Национальные стандарты», а текст изменений и поправок — в ежемесячно издаваемом информационном указателе «Национальные стандарты». В случае пересмотра или отмены настоящего стандарта соответствующая информация будет опубликована в ежемесячно издаваемом информационном указателе «Национальные стандарты»*

© Стандартиформ, 2013

В Российской Федерации настоящий стандарт не может быть полностью или частично воспроизведен, тиражирован и распространен в качестве официального издания без разрешения Федерального агентства по техническому регулированию и метрологии

## Содержание

1 Область применения . . . . .	1
2 Нормативные ссылки . . . . .	1
3 Общие положения . . . . .	1
4 Условные графические изображения и обозначения . . . . .	2
4.1 Стены . . . . .	2
4.2 Опоры и колонны . . . . .	4
4.3 Фермы, плиты и связи. . . . .	5
4.4 Проемы и отверстия . . . . .	6
4.5 Ниши, пазы и борозды . . . . .	7
4.6 Пандусы, лестницы и отмостки. . . . .	9
4.7 Двери и ворота . . . . .	10
4.8 Оконные переплеты . . . . .	11
4.9 Арматурные изделия . . . . .	12
4.10 Соединения и крепежные детали элементов деревянных конструкций . . . . .	13
4.11 Трубы, дымоходы, вентиляционные шахты и каналы . . . . .	15
4.12 Отдельные элементы зданий, сооружений и конструкций . . . . .	16

## Система проектной документации для строительства

УСЛОВНЫЕ ГРАФИЧЕСКИЕ ИЗОБРАЖЕНИЯ ЭЛЕМЕНТОВ ЗДАНИЙ,  
СООРУЖЕНИЙ И КОНСТРУКЦИЙ

System of design documents for construction. Symbol graphics elements of buildings, works and structures

Дата введения — 2013—05—01

## 1 Область применения

Настоящий стандарт устанавливает основные условные графические изображения и обозначения элементов зданий, сооружений и строительных конструкций, применяемые в проектной и рабочей документации для строительства.

## 2 Нормативные ссылки

В настоящем стандарте использованы ссылки на следующие стандарты:

ГОСТ 2.303—68 Единая система конструкторской документации. Линии

ГОСТ 2.306—68 Единая система конструкторской документации. Обозначения графические материалов и правила их нанесения на чертежах

ГОСТ 2.315—68 Единая система конструкторской документации. Изображения упрощенные и условные крепежных деталей

ГОСТ 21.112—87 Система проектной документации для строительства. Подъемно-транспортное оборудование. Условные обозначения

ГОСТ 21.204—93 Система проектной документации для строительства. Условные графические обозначения и изображения элементов генеральных планов и сооружений транспорта

ГОСТ 21.205—93 Система проектной документации для строительства. Условные обозначения элементов санитарно-технических систем

ГОСТ 21.206—93 Система проектной документации для строительства. Условные обозначения трубопроводов

ГОСТ 21.302—96 Система проектной документации для строительства. Условные графические обозначения в документации по инженерно-геологическим изысканиям

ГОСТ 21.501—2011 Система проектной документации для строительства. Правила выполнения рабочей документации архитектурных и конструктивных решений

**П р и м е ч а н и е** — При пользовании настоящим стандартом целесообразно проверить действие ссылочных стандартов на территории государства по соответствующему указателю стандартов, составленному по состоянию на 1 января текущего года, и по соответствующим информационным указателям, опубликованным в текущем году. Если ссылочный стандарт заменен (изменен), то при пользовании настоящим стандартом следует руководствоваться заменяющим (измененным) стандартом. Если ссылочный стандарт отменен без замены, то положение, в котором дана ссылка на него, применяется в части, не затрагивающей эту ссылку.

## 3 Общие положения

3.1 Проектируемые здания, сооружения и их элементы изображают на чертежах с применением условных графических обозначений и упрощенных изображений, установленных настоящим стандар-

том с учетом требований ГОСТ 21.501, а также с применением условных обозначений, установленных ГОСТ 2.306, ГОСТ 21.112, ГОСТ 21.204, ГОСТ 21.205, ГОСТ 21.206 и ГОСТ 21.302.

3.2 Типы линий, применяемые при выполнении условных изображений и обозначений, должны соответствовать ГОСТ 2.303.

3.3 Допускается применять дополнительные условные изображения и обозначения, не предусмотренные в настоящем стандарте, поясняя их на чертеже или в общих данных по рабочим чертежам.

## 4 Условные графические изображения и обозначения

### 4.1 Стены

Стены и перегородки (без заполнения проемов) на чертежах изображают в соответствии с таблицей 1.

Таблица 1

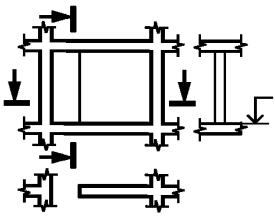
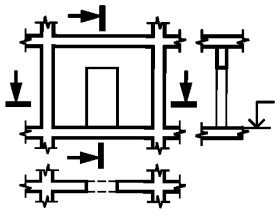
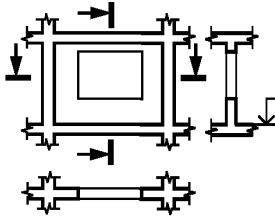
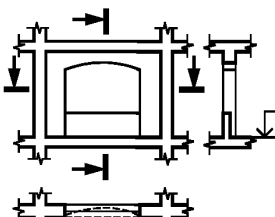
Наименование	Изображение
1 Стена с проемом без парапета и перемычки	
2 Стена с проемом и перемычкой	
3 Стена с проемом, парапетом и перемычкой	
4 Стена с проемом, сводчатой перемычкой, четвертью окна и парапетом небольших толщин стен	

Продолжение таблицы 1

Наименование	Изображение
5 Стена с проемами, расположенными друг над другом	
6 Стена с проемом, расположенным внизу (парапетная зона)	
7 Горизонтально оформленная стена (с изгибом и закруглением)	
8 Стена с переменной толщиной в вертикальном сечении	
9 Наклонно стоящая стена с сечением, утолщенным внизу	
10 Стена переменной толщины с проемом и парапетом*	



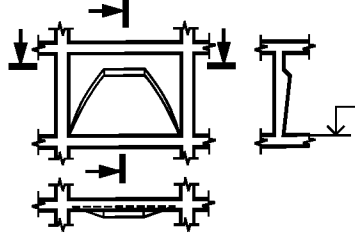
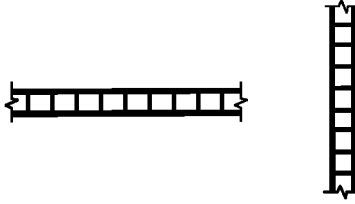

Окончание таблицы 1

Наименование	Изображение
11 Наклонно стоящая стена с проемом и парапетом**	
12 Вертикальная стена с оформлением	
13 Перегородка из стеклоблоков (на плане и разрезе)	
<p>* В плане проем не показывают.</p> <p>** В плане невидимую грань стены не показывают и проем изображают в упрощенном виде.</p> <p>П р и м е ч а н и е — Тонкие стены (менее 2 мм в соответствующем масштабе) изображают зачерненными. Ограничения проемов в этом случае изображают короткими поперечными штрихами.</p>	

#### 4.2 Опоры и колонны

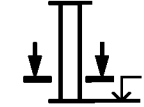
Опоры, колонны и пилоны изображают в соответствии с таблицей 2.

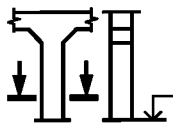
Т а б л и ц а 2

Наименование	Изображение	
	на плане	на разрезе
1 Колонна (опора)		
2 Колонна с вутами и прогоном (ригелем)		
3 Колонна с сечением, увеличивающимся или уменьшающимся наверх		

## Окончание таблицы 2

Наименование	Изображение	
	на плане	на разрезе
4 Составная колонна		
5 Опора (пилон) с сечением, увеличивающимся или уменьшающимся вверх		
6 Колонна металлическая: - сплошностенчатая  - двухветвевая  Примечание — Изображение а — для колонн без консоли, б и в — для колонн с консолью.		
<p>Примечания</p> <p>1 Горизонтальную плоскость сечения колонн, опор и пилонов располагают на высоте 1 м над полом. Если база колонны выполнена по специальной конструкции, то горизонтальную плоскость сечения располагают в нижней части колонны над базой. Особенности конструкции капители колонны (например, вуты) изображают тонкой штриховой линией.</p> <p>2 В случае переменного сечения колонн горизонтальную плоскость сечения выполняют в нижней части опоры.</p>		

## 4.3 Фермы, плиты и связи

Фермы, плиты и связи изображают в соответствии с таблицей 3.

Таблица 3

Наименование	Изображение	
	на плане	на разрезе
1 Ферма Примечание — Изображение а — для фермы железобетонной, б — для фермы металлической.		
2 Плита, панель ребристые		
3 Связь металлическая: а) одноплоскостная: - вертикальная		



Окончание таблицы 3

Наименование	Изображение	
	на плане	на разрезе
- горизонтальная		
б) двухплоскостная		
в) тяжи		

#### 4.4 Проемы и отверстия

Проемы и отверстия изображают в соответствии с таблицей 4.

Т а б л и ц а 4

Наименование	Изображение
<p>1 Проем или отверстие в стене, перекрытии, перегородке, покрытии (проектируемые без заполнения).</p> <p>П р и м е ч а н и е — Ломаную линию внутри изображения допускается не проводить, если однозначно понятно, что это — проем или отверстие.</p>	
<p>2 Проем или отверстие, подлежащие пробивке в существующей стене, перегородке, покрытии, перекрытии</p>	
<p>3 Проем или отверстие в существующей стене, перегородке, покрытии, перекрытии, подлежащие заделке.</p> <p>П р и м е ч а н и е — В поясняющей надписи вместо многоточия указывают материал закладки.</p>	

Окончание таблицы 4

Наименование	Изображение
<p>4 Проем оконный (на плане и разрезе):</p> <p>а) без четверти</p> <p>б) с четвертью.</p> <p>Примечание — Для чертежей в масштабе 1:200 и мельче, а также для чертежей конструкций заводского изготовления проемы изображают в упрощенном виде (без четвертей).</p>	

#### 4.5 Ниши, пазы и борозды

4.5.1 Ниши, пазы и борозды стен и перекрытий изображают в соответствии с таблицей 5.

4.5.2 Если мнимая плоскость разреза проходит вне изображения ниш, пазов и борозд, то их контуры на плане и разрезе изображают тонкой штриховой линией.

Таблица 5



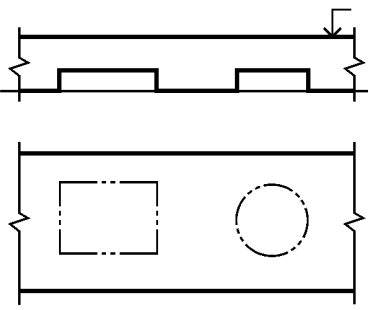
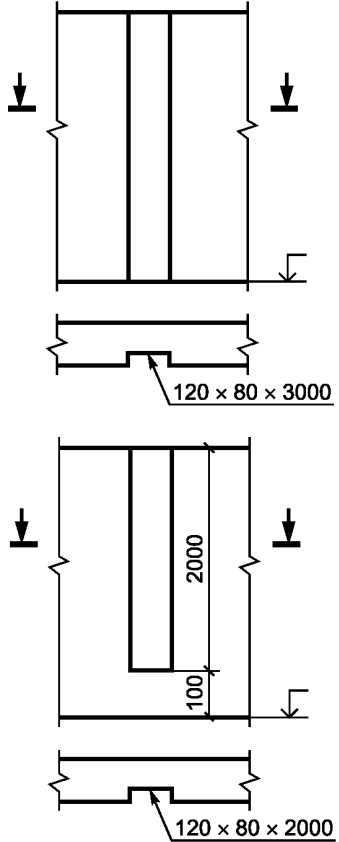



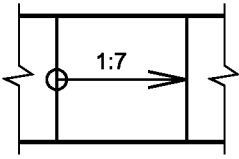

Наименование	Изображение
<p>1 Ниша, паз (в плоскости разреза)</p> <p>Примечание — Диагональ внутри изображения допускается не проводить, если однозначно понятно, что это — паз или ниша.</p>	
<p>2 Паз в перекрытии (в плоскости разреза)</p> <p>Примечание — Размеры пазов и ниш на полке линии-выноски указывают в следующей последовательности: ширина, высота и глубина. Для ниш и пазов круглого сечения указывают размеры диаметра и глубины.</p>	

Наименование	Изображение
<p>3 Паз в перекрытии (выше плоскости разреза)</p>	
<p>4 Борозда</p> <p>Примечания</p> <p>1 Борозды изображают в масштабе 1:100 и 1:50 и крупнее и не изображают в масштабе 1:200 и мельче.</p> <p>2 Размеры борозд на полке линии-выноски указывают в следующей последовательности: ширина, глубина, длина.</p>	

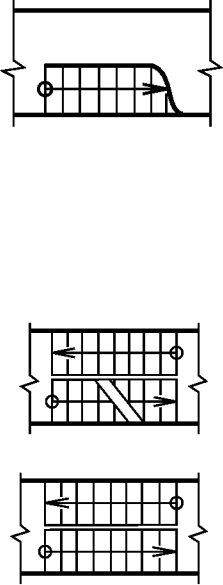
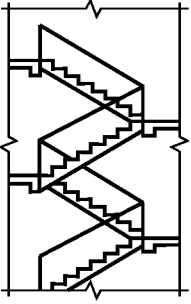
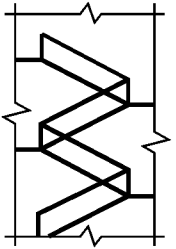
## 4.6 Пандусы, лестницы и отмостки

Пандусы, лестницы и отмостки изображают в соответствии с таблицей 6.

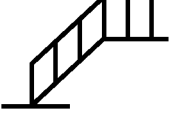
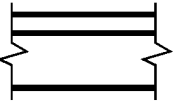
Таблица 6

Наименование	Изображение	
	на плане	на разрезе
1 Пандус П р и м е ч а н и я 1 Уклон пандуса указывают на плане в процентах (например, 10,5 %) или в виде отношения высоты и длины (например, 1:7). 2 Стрелкой на плане указывают направление подъема пандуса.		
2 Лестница: а) нижний марш  б) промежуточные марши  в) верхний марш		В масштабе 1:50 и крупнее   В масштабе 1:100 и мельче, а также для схем расположения элементов сборных конструкций 
3 Лестница металлическая: а) вертикальная  б) наклонная	  	  
4 Отмостка		

П р и м е ч а н и е — На планах лестниц стрелкой указано направление подъема марша.

## 4.7 Двери и ворота

Двери и ворота на плане изображают в соответствии с таблицей 7.









Т а б л и ц а 7

Наименование	Изображение
1 Дверь (ворота) однополюсная	
2 Дверь (ворота) двупольная	
3 Дверь двойная однополюсная	
4 Дверь двойная двупольная	
5 Дверь однополюсная с качающимся полотном (правая или левая)	
6 Дверь двупольная с качающимися полотнами	
7 Дверь (ворота) откатная однополюсная наружная	
8 Дверь (ворота) откатная однополюсная с открыванием в нишу	
9 Дверь (ворота) раздвижная двупольная	
10 Дверь (ворота) подъемная	
11 Дверь (ворота) складчатая	
12 Дверь (ворота) складчато-откатная	
13 Дверь вращающаяся	
14 Ворота подъемно-поворотные	
<p><b>П р и м е ч а н и я</b></p> <p>1 На чертежах масштабов 1:50 и крупнее двери (ворота) изображают с указанием порогов, четвертей и т. п.</p> <p>2 Варианты условных изображений дверей, обозначенные буквой «б», являются допускаемыми.</p>	

#### 4.8 Оконные переплеты

Оконные переплеты на фасаде изображают в соответствии с таблицей 8.

Т а б л и ц а 8

Наименование	Изображение
1 Переплет с боковым подвесом, открывающийся внутрь	
2 Переплет с боковым подвесом, открывающийся наружу	
3 Переплет с нижним подвесом, открывающийся внутрь	
4 Переплет с нижним подвесом, открывающийся наружу	
5 Переплет с верхним подвесом, открывающийся внутрь	
6 Переплет с верхним подвесом, открывающийся наружу	
7 Переплет со средним подвесом горизонтальным	
8 Переплет со средним подвесом вертикальным	
9 Переплет раздвижной	
10 Переплет с подъемом	
11 Переплет глухой	
12 Переплет с боковым или нижним подвесом, открывающийся внутрь. П р и м е ч а н и е — Вершину знака направляют к обвязке, на которую не навешивают переплет.	





## 4.9 Арматурные изделия

Арматурные изделия изображают в соответствии с таблицей 9.

Т а б л и ц а 9

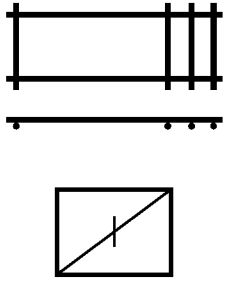
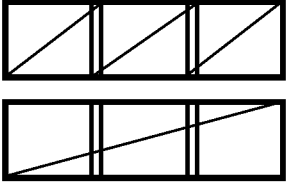
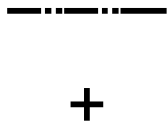
Наименование	Изображение
1 Обычная арматура 1.1 Арматурный стержень: а) главный вид  б) сечение	
1.2 Арматурный пучок с маркировкой, указывающей количество стержней в пучке: а) главный вид  б) сечение	
1.3 Прямые стержни, расположенные друг над другом на плане или в виде, с маркировкой соответствующих концов стержней, показанных тонкой линией	
1.4 Конец арматурного стержня с анкеркой: а) с крюком (отгибом под углом 180°)  б) с отгибом под углом от 90° до 180°  в) с отгибом под углом 90°	
1.5 Анкерные кольцо или пластина: а) главный вид  б) вид с торца	
1.6 Арматурный стержень с отгибом под прямым углом, идущим в направлении от читателя	
1.7 Арматурный стержень с отгибом под прямым углом, идущим в направлении от читателя в документации, предназначенной для микрофильмирования, и там, где стержни расположены друг к другу очень близко	
1.8 Арматурный стержень с отгибом под прямым углом, идущим в направлении к читателю	
2 Арматурные соединения	
2.1 Соединение стержней при помощи механической муфты: а) муфта растяжения  б) муфта сжатия	

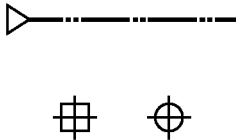
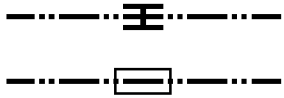
Продолжение таблицы 9



Наименование	Изображение
2.2 Один плоский каркас или сетка: а) упрощенно (поперечные стержни наносят по концам каркаса или в местах изменения шага стержней)  б) условно	
2.3 Несколько одинаковых плоских каркасов или сеток	
3 Предварительно напряженная арматура	
3.1 Предварительно напряженный арматурный стержень или трос: а) главный вид  б) сечение	
3.2 Поперечное сечение арматуры с последующим натяжением, расположенной в трубе или канале	
3.3 Анкеровка у напрягаемых концов	
3.4 Заделанная анкеровка: а) главный вид  б) вид с торца	
3.5 Съёмное соединение	
3.6 Фиксированное соединение	
П р и м е ч а н и е — Арматурные и закладные изделия изображают очень толстой сплошной линией.	

#### 4.10 Соединения и крепежные детали элементов деревянных конструкций

Условные графические изображения и обозначения соединений и крепежных деталей элементов деревянных конструкций выполняют в соответствии с таблицей 10.

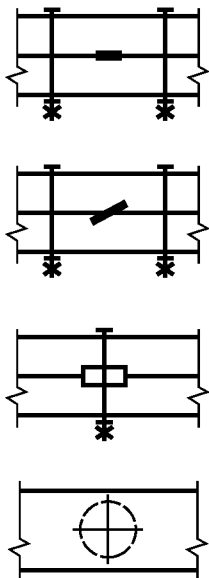

Таблица 10

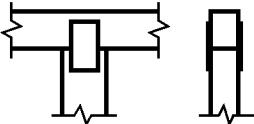
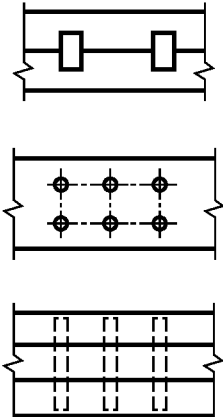
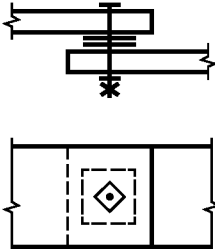
Наименование	Изображение
1 Соединения на шпонках	
2 Соединение на скобах	
3 Соединение на коннекторах	
4 Соединение на нагелях: а) пластинчатых  б) круглых	
5 Соединения на шайбах	
Примечание — Изображения крепежных деталей выполняют в соответствии с ГОСТ 2.315.	

**4.11 Трубы, дымоходы, вентиляционные шахты и каналы**

4.11.1 Трубы, дымоходы, вентиляционные шахты и каналы изображают, как правило, на плане в виде условных графических изображений, приведенных в таблице 11. Приведенные в таблице условные изображения не применяют при проектировании сооружений заводских дымовых труб и труб котельных.

Т а б л и ц а 11

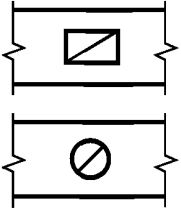
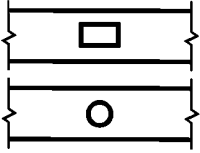
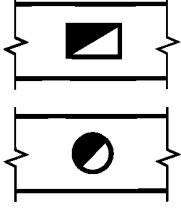
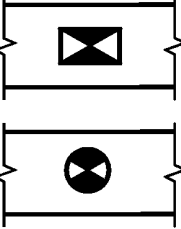
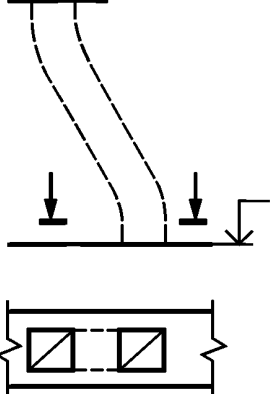
Наименование	Изображение в масштабах	
	1:50 и 1:100	1:200
1 Вентиляционные шахты и каналы		
2 Дымовые трубы и дымоходы		
3 Газоотводные трубы		
4 Дымоходы изогнутые (в стене)		

Наименование	Изображение в масштабах	
	1:50 и 1:100	1:200
5 Дымоходы с ответвлением		
6 Сборная часть вентиляционной шахты с переменным сечением		
7 Отверстие присоединения дымохода (например, к печам). Примечание — При необходимости формы и размеры отверстий присоединения приводят на изображениях выносных элементов или приводят на полке линии-выноски необходимые пояснения.		

4.11.2 При изображении изогнутых и с переменным поперечным сечением труб, дымоходов, шахт и каналов, при необходимости, кроме плана приводят виды (разрезы, сечения).

4.11.3 В зависимости от функционального назначения трубы, дымоходы, шахты и каналы изображают в масштабе 1:50; 1:100. При необходимости, независимо от функционального назначения, допускается их изображать в масштабе 1:200.

#### 4.12 Отдельные элементы зданий, сооружений и конструкций

4.12.1 Существующие элементы, подлежащие разборке, на чертежах изображают в соответствии с рисунком 1.



Рисунок 1

4.12.2 Подвесные потолки на планах изображают в соответствии с рисунком 2. Уровень подвесного потолка указывают его отметкой или высотой комнаты.

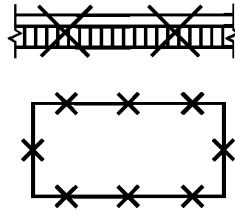

Рисунок 2

4.12.3 При изображении каменных конструкций из природных и искусственных элементов (кирпич, камни, мелкие блоки) применяют следующие условные обозначения:

а) швы между элементами каменных конструкций изображают, как правило, одной линией в соответствии с рисунком 3; при необходимости, в масштабах от 1:1 до 1:10, — двумя линиями в соответствии с рисунком 4;

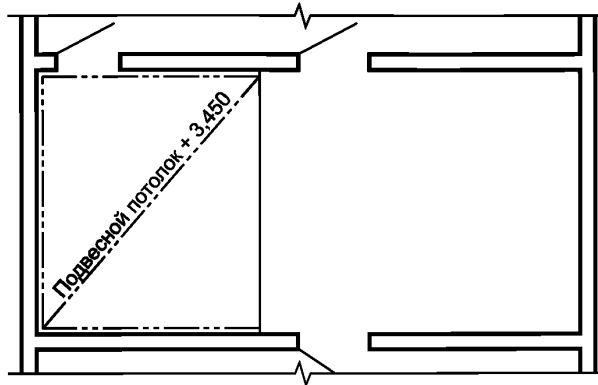

Рисунок 3



Рисунок 4

б) температурные швы изображают двумя тонкими сплошными линиями (см. рисунок 5);

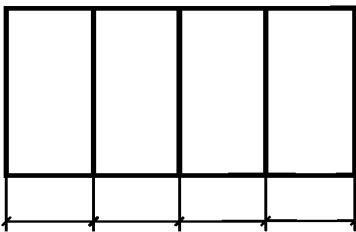

Рисунок 5

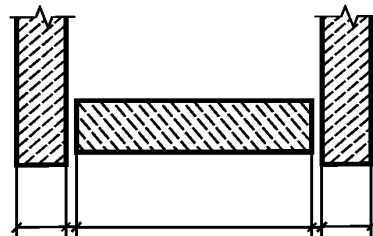

## ГОСТ 21.201—2011

в) на фрагментах и узлах каменные элементы, при необходимости, обозначают арабскими цифрами. Обозначения указывают в правом нижнем углу изображаемого элемента. Элементы одинаковых размеров, формы, материала и обработки поверхности обозначают одними и теми же цифрами (см. рисунок 6).

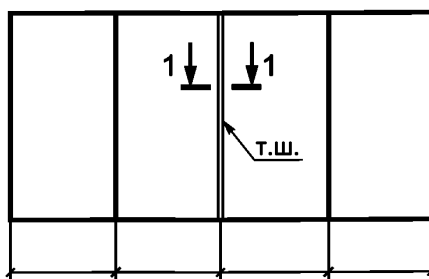
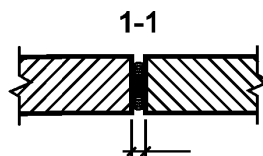

Рисунок 6

4.12.4 На чертежах зданий и сооружений применяют обозначения материалов по ГОСТ 2.306, а также дополнительные обозначения, приведенные в таблице 12.

Т а б л и ц а 12

Наименование	Обозначение
1 Железобетон	
2 Железобетон предварительно напряженный	

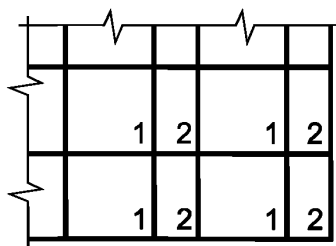
---

УДК 691:002:006.354

МКС 01.100.30

Ж01

Ключевые слова: условное графическое изображение, стена, проем, отверстие, ниша, борозда, колонна, ферма, пандус, лестница, дверь, оконный переплет, арматура, подвесной потолок, каменная конструкция, железобетон

---

Редактор *О.И. Каштанова*  
Технический редактор *Н.С. Гришанова*  
Корректор *Е.Д. Дульнева*  
Компьютерная верстка *Л.А. Круговой*

Сдано в набор 30.04.2013. Подписано в печать 14.06.2013. Формат 60×84 $\frac{1}{8}$ . Гарнитура Ариал.  
Усл. печ. л. 2,79. Уч.-изд. л. 2,37. Тираж 168 экз. Зак. 523.

---

ФГУП «СТАНДАРТИНФОРМ», 123995 Москва, Гранатный пер., 4.  
[www.gostinfo.ru](http://www.gostinfo.ru) [info@gostinfo.ru](mailto:info@gostinfo.ru)

Набрано во ФГУП «СТАНДАРТИНФОРМ» на ПЭВМ.  
Отпечатано в филиале ФГУП «СТАНДАРТИНФОРМ» — тип. «Московский печатник», 105062 Москва, Лялин пер., 6.