

ТИПОВОЙ ПРОЕКТ 902-1-113.87

КАНАЛИЗАЦИОННАЯ НАСОСНАЯ СТАНЦИЯ ПРОИЗВОДИТЕЛЬНОСТЬЮ 600 - 2500 М³/Ч, НАПОРОМ 28-40М ПРИ ГЛУБИНЕ ЗАЛОЖЕНИЯ ПОДВОДЯЩЕГО КОЛЛЕКТОРА - 40М

В СБОРНЫХ ЖЕЛЕЗОБЕТОННЫХ КОНСТРУКЦИЯХ

СОСТАВ ПРОЕКТА

АЛЬБОМ 1	Пояснительная записка
АЛЬБОМ 2	Технологические решения, внутренний водопровод и канализация, отопление и вентиляция
АЛЬБОМ 3	Архитектурно-строительные решения. Надземная часть.
АЛЬБОМ 4	Архитектурно-строительные решения. Надземная часть. Изделия
АЛЬБОМ 5	Строительные решения. Подземная часть
АЛЬБОМ 6	Строительные решения. Подземная часть. Изделия
АЛЬБОМ 7	Электротехническая часть. Технологический контроль, связь и сигнализация
АЛЬБОМ 8	Электротехническая часть. Задания заводу-изготовителю
АЛЬБОМ 9	Спецификации оборудования
АЛЬБОМ 10	Ведомости потребности в материалах
АЛЬБОМ 11	Сметы
КНИГА 1	Общая часть
КНИГА 2	Надземная часть
КНИГА 3	Подземная часть

АЛЬБОМ 8

РАЗРАБОТАН
ПРОЕКТНЫМ ИНСТИТУТОМ
ГИПРОКОММУНВОДОКАНАЛ
ЛЕНИНГРАДСКОЕ ОТДЕЛЕНИЕ

ГЛАВНЫЙ ИНЖЕНЕР ИНСТИТУТА ПОДПИСЬ Ю.А. ЖАРИКОВ
ГЛАВНЫЙ ИНЖЕНЕР ПРОЕКТА ПОДПИСЬ Л.В. ДАВЫДОВА

УТВЕРЖДЕН ГОССТРОЕМ РСФСР
ПОСТАНОВЛЕНИЕ № 331 от 09.12.87
РАБОЧИЕ ЧЕРТЕЖИ ВВЕДЕНЫ В ДЕЙСТВИЕ
ГИПРОКОММУНВОДОКАНАЛОМ МЖКХ РСФСР
ПРИКАЗ № 172 от 10.12.87.

					Привязан	

© ЦИТП Госстроя СССР, 1988

Инд. №

МФ 2417-08 2

Инд. № подл.	Подпись и дата	Взам. инв. №
--------------	----------------	--------------

ТИПОВОЙ ПРОЕКТ
902-1-113.87

КАНАЛИЗАЦИОННАЯ НАСОСНАЯ СТАНЦИЯ
ПРОИЗВОДИТЕЛЬНОСТЬЮ 600-2500 м³/ч, НАПОРОМ 28-40 м
ПРИ ГЛУБИНЕ ЗАЛОЖЕНИЯ ПОДВОДЯЩЕГО КОЛЛЕКТОРА 4.0 м
(в сборных железобетонных конструкциях)

Альбом 8

ЗАДАНИЕ ЗАВОДУ-ИЗГОТОВИТЕЛЮ
НА УСТРОЙСТВА КОМПЛЕКТНЫЕ НИЗКОВОЛЬТНЫЕ

Инд. № подл. Подпись и дата Взам. инв. №

Привязан		
Инд. №		

Формат А4

Обозначение	Наименование	Кол. листов	Примечание
ЭМ.33И-10	Щит станций управления ЦСУ		
	Панель 1ПУ (2ПУ)		
	Схема электрическая соединений	1	
ЭМ.33И-11	Щит управления и сигнализации ЦСУ. Технические данные аппаратов	6	
	Щит управления и сигнализации ЦСУ. Чертеж общего вида	4	
ЭМ.33И-13	Щит управления и сигнализации ЦСУ. Перечень надписей	7	
ЭМ.33И-14	Щит управления и сигнализации ЦСУ. Схема электрическая соединений	6	
	Ящик управления притоком ЯУП. Технические данные аппаратов	2	
ЭМ.33И-16	Ящик управления притоком ЯУП. Чертеж общего вида	1	
	Ящик управления притоком ЯУП. Перечень надписей	1	
ЭМ.33И-18	Ящик управления притоком ЯУП. Схема электрическая соединений	1	
	Пост управления насосами ПУН. Технические данные аппаратов	2	

Инд. № подл. Подпись и дата Взам. инв. №

Привязан		
Инд. №		

902-1-113.87 ЭМ.33И-1

лист 2

Формат А4

Обозначение	Наименование	Кол. листов	Примечание
902-1-113.87 ЭМ.33И-1	Ведомость документов альбома	3	
	ЭМ.33И-2	Перечень комплектных устройств	1
ЭМ.33И-3	Щит станций управления ЦСУ. Технические данные аппаратов	5	
	ЭМ.33И-4	Щит станций управления ЦСУ. Чертеж общего вида	5
ЭМ.33И-5	Щит станций управления ЦСУ. Перечень надписей	4	
	ЭМ.33И-6	Щит станций управления ЦСУ. Схема электрическая соединений	7
ЭМ.33И-7	Щит станций управления ЦСУ. Панель 1ПУ (2ПУ). Технические данные аппаратов	1	
	ЭМ.33И-8	Щит станций управления ЦСУ. Панель 1ПУ (2ПУ). Чертеж общего вида	1
ЭМ.33И-9	Щит станций управления ЦСУ. Панель 1ПУ (2ПУ). Перечень надписей	1	

Копирован Ивановой

Формат А2

Привязан		
Инд. №		
Изд. № докум.	Подпись	Дата
902-1-113.87	ЭМ.33И-1	
Лист	Лист	Листов
1	1	3
Ведомость документов альбома		
ММКХ РСФСР ГИПРОКОНСТРУКЦИОННО-ИССЛЕДОВАТЕЛЬСКИЙ ЦЕНТР		

Формат А4

Обозначение	Наименование	Кол. листов	Примечание
ЭМ.33И-20	Пост управления насосами ПУН. Чертеж общего вида	1	
	ЭМ.33И-21	Пост управления насосами ПУН. Перечень надписей	1
ЭМ.33И-22	Пост управления насосами ПУН. Схема электрическая соединений	1	
	ЭМ.33И-23	Пост местный 28 ПМ. Технические данные аппаратов	1
ЭМ.33И-24	Пост местный 28 ПМ. Чертеж общего вида	1	
	ЭМ.33И-25	Пост местный 28 ПМ. Перечень надписей	1
ЭМ.33И-26	Пост местный 28 ПМ. Схема электрическая соединений	1	
	ЭМ.33И-27	Пост местный 25 ПМ. Технические данные аппаратов	1
ЭМ.33И-28	Пост местный 25 ПМ. Чертеж общего вида	1	
	ЭМ.33И-29	Пост местный 25 ПМ. Перечень надписей	1
ЭМ.33И-30	Пост местный 25 ПМ. Схема электрическая соединений	1	

Инд. № подл. Подпись и дата Взам. инв. №

Привязан		
Инд. №		

902-1-113.87 ЭМ.33И-1

лист 3

Формат А4

Инва №	Подпись и дата	Взам инв №	Наименование	Кол. нку	Кол. привв. денных панелей	Обозначение таблицы аппаратов	Примечание
1			Щит станции управления ЩСУ	1	12		
2			Щит управления и сигнализации ЩУС	1	13		
3			Ящик управления притоком ЯУП	1			
4			Пост управления насосами ПУН	1			
5			Пост местный 25ПМ	1			
6			Пост местный 28ПМ	1			

Инва №	Подпись и дата	Взам инв №

Изм.	Лист	№ докум.	Подп.	Дата	902-1-113.87	ЭМ.33И-2
Нач. отд.	Попов		Подп.		Перечень комплектных устройств Минкх РСФСР Гипрокоммуводоканал Ленинградское отделение	
Н. контр.	Кудряшов					
Гл. спец.	Кудряшов					
Рук. гр.	Тарасова					
Инж.	Филиппова					

Формат	Зона	Поз.	Обозначение	Наименование	Кол.	Примечание
				Документация		
				Чертеж общего вида		
				Схема электрическая соединений		
				Перечень надписей		
				Сборочные единицы		
			Черт. ЭМ.33И-8	Панель 1ПУ	2	
			Черт. ЭМ.33И-8	Панель 2ПУ	3	
				Панель 1		
				Блоки:		
		1		Б 5130-2674 УХЛЧ	1	
		2		Б 5130-2674 ГУХЛЧ	2	
		3		Б 5130- /	1	
		4		Б 5130-2974 ГУХЛЧ	1	
		5		Б 5130-3274 УХЛЧ	1	
		6		Б 5437-3074 УХЛЧ	1	
		7		Б 5437-3074 ГУХЛЧ	2	
		8		Б 5438-3074 ГУХЛЧ	2	

Инва №	Подпись и дата	Взам инв №

Изм.	Лист	№ докум.	Подп.	Дата	902-1-113.87	ЭМ.33И-3
Нач. отд.	Попов		Подп.		Щит станций управления ЩСУ. Технические данные аппаратов Минкх РСФСР Гипрокоммуводоканал Ленинградское отделение	
Н. контр.	Кудряшов					
Гл. спец.	Кудряшов					
Рук. гр.	Тарасова					
Инж.	Филиппова					

Формат	Зона	Поз.	Обозначение	Наименование	Кол.	Примечание
		9		Б 5432-3274 УХЛЧ	1	
				Н1 01		
				Выключатели		
		10		АЕ 2056М, К-80А	1	QF1
		11		АЕ 2046М, К-16А	2	QF4, QF5
				Реле		
		12		РПУ2-36020У3Б	3	6-КЛ2 7-КЛ2 10-КЛ1
				~220В, 2р. конт.		
		13		РПУ2-36200У3Б	3	16-КЛ1 КЛ7
				~220В, 2з. конт.		
		14		РПУ2-36220У3Б	4	6-КЛ1 23-1КЛ1 25-1КЛ1 28-1КЛ1
				~220В, 2з + 2р. конт.		
		15		РПУ2-36400У3Б	1	КЛ6
				~220В, 4з. конт.		
		16		РПУ2-М 3640У3Б	2	КЛ10 23-1КЛ2
				~220В, 4з + 4р. конт.		
		17		РКВ11-33-112УХЛЧ, ~220В	2	КТ2 КТ3
				1з + 1р. св. в.р. 1з + 1р. б. выд. в.р.		

Инва №	Подпись и дата	Взам инв №

Изм.	Лист	№ докум.	Подп.	Дата	902-1-113.87	ЭМ.33И-3
	2				Перечень комплектных устройств Минкх РСФСР Гипрокоммуводоканал Ленинградское отделение	
Нач. отд.	Попов		Подп.			
Н. контр.	Кудряшов					
Гл. спец.	Кудряшов					
Рук. гр.	Тарасова					

Формат	Зона	Поз.	Обозначение	Наименование	Кол.	Примечание
		18		Блок зажимов	20	
				Б 324-4П25-В/ВУ3-10		
				Панель 4		
				Н2 01		
				Выключатели		
		19		А 3736 ФУЗ К- /	1	QF2
				Контакты		
		20		КТ 6033, ~220В	2	КМ1, КМ2
				Реле		
		21		РПУ2-М 36620У3Б	2	КЛ1 КЛ2
				~220В, 6з + 2р. конт.		
				Переключатели		
		22		ПКУ3-16-С	2	СА1, СА3
				Предохранители		
		23		ПРСБ-П, 3л. вст. - 6А	2	F41, F42
		24		Блок зажимов	2	
				Б 324-4П25-В/ВУ3-10		
				Панель 6		
				Блоки:		
		25		Б 5130-2674 УХЛЧ	1	
		26		Б 5130- /	1	
		27		Б 5437-3074 УХЛЧ	1	
		28		Б 5437-3074 ГУХЛЧ	1	

Инва №	Подпись и дата	Взам инв №

Изм.	Лист	№ докум.	Подп.	Дата	902-1-113.87	ЭМ.33И-3
	3				Щит станций управления ЩСУ. Технические данные аппаратов Минкх РСФСР Гипрокоммуводоканал Ленинградское отделение	
Нач. отд.	Попов		Подп.			
Н. контр.	Кудряшов					
Гл. спец.	Кудряшов					
Рук. гр.	Тарасова					

Инва. № подл.	Подпись и дата	Взам инв. №	
Лист			
Зона			
№3			
Обозначение	Наименование	Кол.	Примечание
	НЗ 01		
	ВЫКЛЮЧАТЕЛИ		
29	АП 50БЗМТ К-16А	1	QF9
30	АЕ 2046М. К-10А	4	QF10, SF1 = SF5
31	АЕ 2046М. К-25А	1	QF8
	РЕЛЕ		
32	РПУ2-36020У3Б	1	11-КЛ1
	~220В, 2р. конт.		
33	РПУ2-36220У3Б	2	14-КЛ3
	~220В, 2з + 2р.к.		21-КЛ1
34	РКВ11-43-112УХЛ4 ~220В	1	21-КТ1
	~220В		
35	Блок зажимов	6	
	Б324-4П25-В/ВУ3-10		
	ПАНЕЛЬ 9		
	Блоки		
36	Б 5130-2674УХЛ4	3	
37	Б 5130-2974ГУХЛ4	1	
38	Б 5130 - []	1	
39	Б 5130 - 3274 УХЛ4	1	
40	Б 5437-3074 УХЛ4	1	
41	Б 5437-3074 ГУХЛ4	2	
42	Б 5438-3074 ГУХЛ	2	

Привязан			
Инва. №			
Изм. Лист	№ докум.	Подп.	Дата

902-1-113.87 ЭМ.33И-3 Лист 4

Инва. № подл.	Подпись и дата	Взам инв. №	
Лист			
Зона			
№3			
Обозначение	Наименование	Кол.	Примечание
	НЧ 01		
	ВЫКЛЮЧАТЕЛИ		
43	АЕ 2046М, К-16А	2	QF6, QF7
44	АЕ 2056М, К-80А	1	QF3
	РЕЛЕ		
45	РПУ2-36200У3Б	2	КЛ11
	~220В, 2з конт.		12
46	РПУ2-36020У3Б	5	7-КЛ1 12-КЛ1 19-КЛ1 25-2КЛ1 28-2КЛ1
	~220В, 2р. конт.		
47	РПУ2-36220У3Б	3	КЛ5 15-КЛ3
	~220В, 2з + 2р.конт.		23-2КЛ1
48	РПУ2-М36440У3Б	1	23-2КЛ2
	~220В, 4з + 4р.конт.		
49	РП-9, 7з + 7р. ~220В	2	КЛ4 КЛ4-1
51	РПУ2-360400У3Б	1	КЛ5-1
	~220В, 4р.конт.		21
52	Блок зажимов		
	Б324-4П25-В/ВУ3-10		

Привязан			
Инва. №			
Изм. Лист	№ докум.	Подп.	Дата

902-1-113.87 ЭМ.33И-3 Лист 5

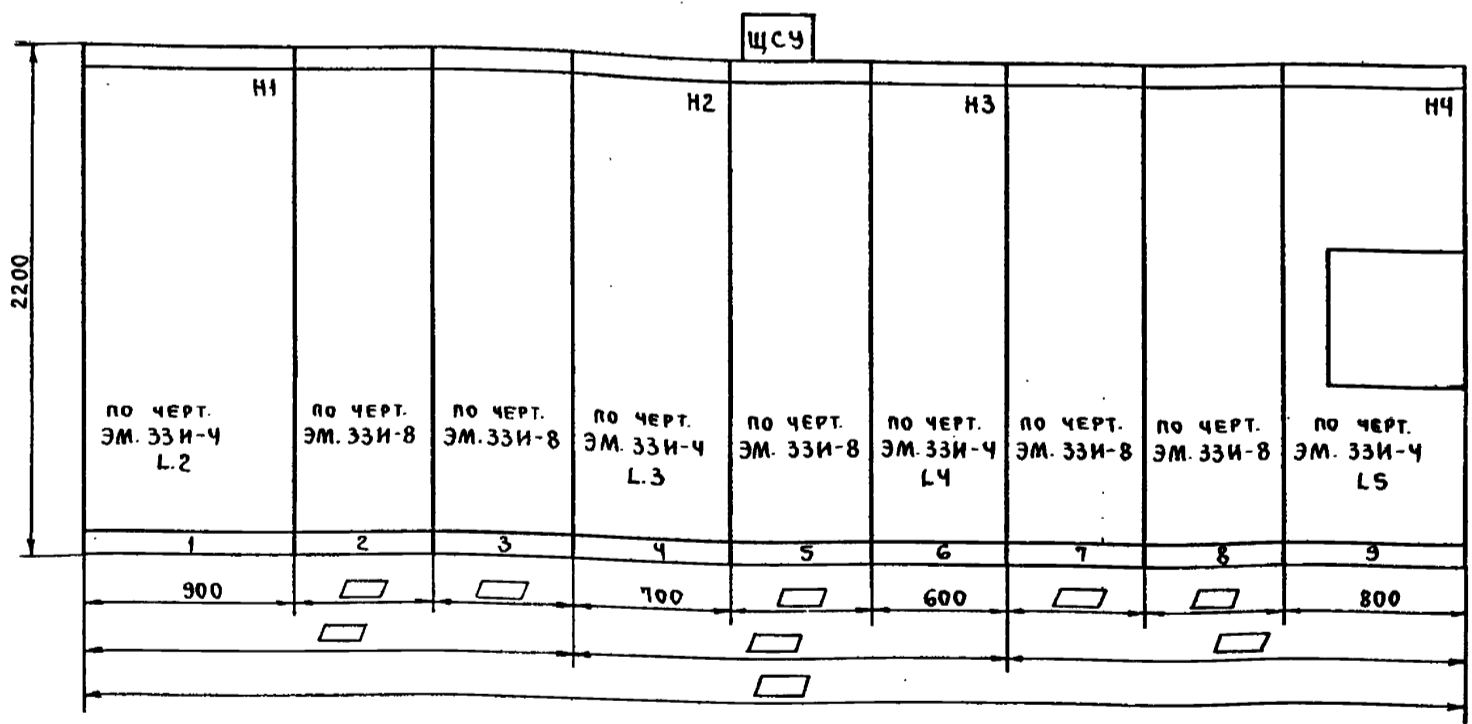

Вид сверху 1:50

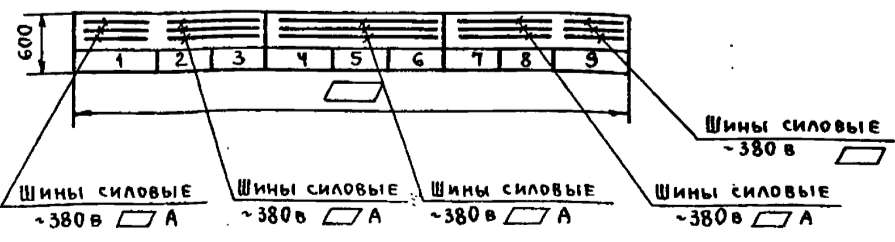

Привязан:				Инва. №	

Изм.	Лист	№ докум.	Подп.	Дата

902-1-113.87 ЭМ.33И-4		Лит.	Масса	Масштаб

ЩИТ СТАНЦИЙ УПРАВЛЕНИЯ ЩСУ. Чертеж общего вида.		Лист 1	Листов 5

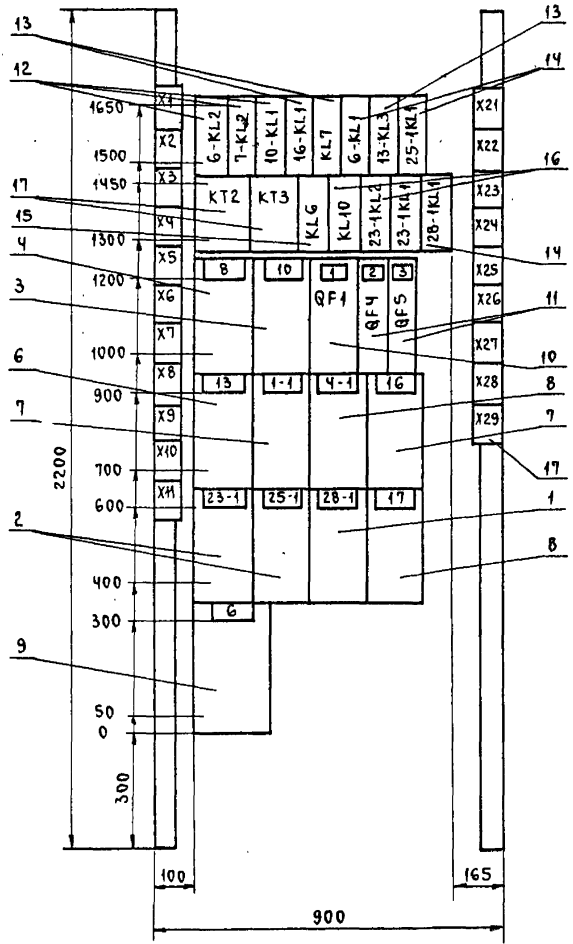

ПРИВЯЗАН

ПАНЕЛЬ 1 (НАБОР Н1)

902-1-113.87 ЭМ.33И-4

Лист 2

Пров. Жук 10.1.89 г. Кон. Шенг

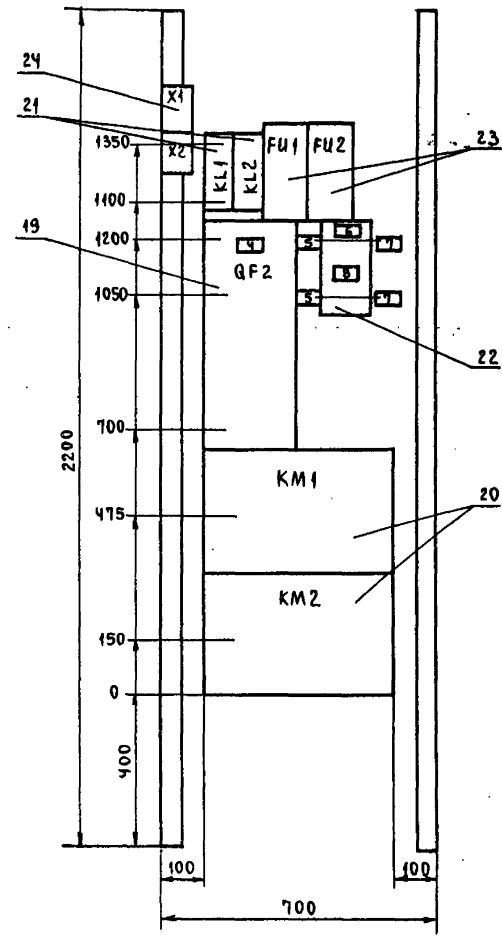

ПРИВЯЗАН

ПАНЕЛЬ 4 (НАБОР Н2)

902-1-113.87 ЭМ.33И-4

Лист 3

МФ 2417-08 6

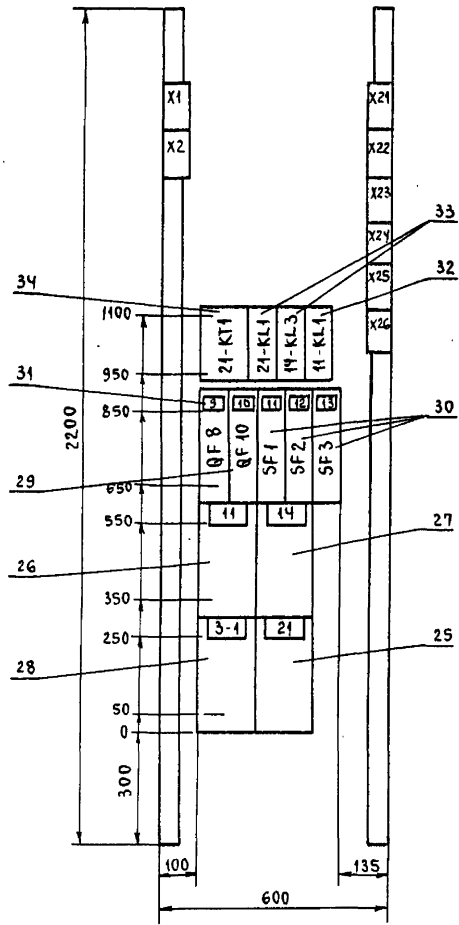

ПАНЕЛЬ G (НАБОР N3)

902-1-113.87 ЭМ.33И-4

Лист 4

Пров. Эфсаев 10.1.89г Коп. Ушар

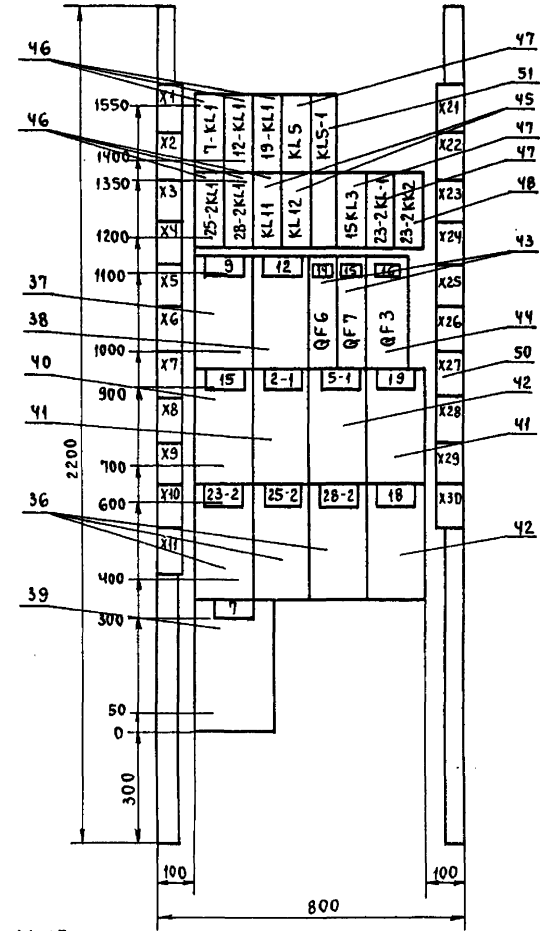

ПОВОРОТНЫЙ ЛИСТ

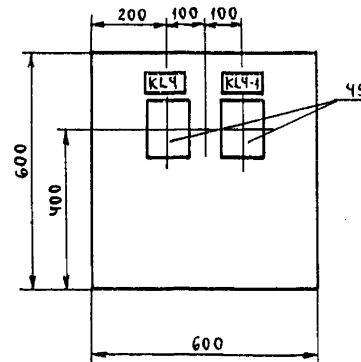

ПРИВЯЗАН			
ИНВ. N			
Изм	Лист	N ДОКУМ.	ПОДП. ДАТА

ПАНЕЛЬ Z (НАБОР N4)

902-1-113.87 ЭМ.33И-4

Лист 5

МФ 2417-08

7

Инв. № подл.	Подпись и дата	Взам. инв. №	Панель	Надпись	Поз. обозначение	Место надписи	Текст	Кол.	Вид шрифта	Заготов. таб.
			Панель 1							
				Табличка	6-KL2			1		
				"	17-KL2			1		
				"	10-KL1			1		
				"	16-KL1			1		
				"	KL7			1		
				"	6-KL1			1		
				"	13-KL3			1		
				"	25-1KL1			1		
				"	KT2			1		
				"	KT3			1		
				"	KL6			1		
				"	KL10			1		
				"	23-1KL2			1		
				"	23-1KL1			1		
				"	28-1KL1			1		
				"	8-Дренажный насос			1		
				"	10-решетка дробилки			1		
1	QF1				Питание I секции			1		
2	QF4				Рабочее освещение			1		
3	QF5				Таль 31			1		
Привязан										
Инв. №										
902-1-113.87 ЭМ.33И-5										
Изм.	Лист	№ докум.	Подпись	Дата	Щит станции управления ЩСУ			Лит.	Лист	Листов
Нач. отд.	Полов				Перечень надписей				1	4
Н. контр.	Кудряшов									
Гл. спец.	Кудряшов									
Рук. гр.	Тарасова									
Инж.	Филиппова									

Инв. № подл.	Подпись и дата	Взам. инв. №	Панель	Надпись	Поз. обозначение	Место надписи	Текст	Кол.	Вид шрифта	Заготов. таб.
						"	13-затвор	1		
						"	1-1, 4-1-задвижка	2		
						"	16-задвижка	1		
						"	23-1-вентилятор ПЗ	1		
						"	25-1-вентилятор В1	1		
						"	28-1-вентилятор В3	1		
						"	17-задвижка	1		
						"	6-насос техн. воды	1		
			Панель 4							
				Табличка	KL1			1		
				"	KL2			1		
				"	Fi1			1		
				"	Fi2			1		
4	QF2				Питание II секции			1		
5	SA1, SA3				Опроб.			2		
6	SA1				Подкл. III секции шин КТ			1		
7	SA1, SA3				Авт.			2		
8	SA3				Подкл. III секции шин КО II			1		
				"	KM1			1		
				"	KM2			1		
			Панель 6							
				Табличка	21-KT1			1		
				"	21-KL1			1		
				"	14-KL3			1		
				"	11-KL1			1		
Привязан										
Инв. №										
902-1-113.87 ЭМ.33И-5										
Изм.	Лист	№ докум.	Подпись	Дата				Лит.	Лист	Листов
										2

Инв. № подл.	Подпись и дата	Взам. инв. №	Панель	Надпись	Поз. обозначение	Место надписи	Текст	Кол.	Вид шрифта	Заготов. таб.
			9	QF8		"	Автомат QF9	1		
			10	QF10		"	Аварийное освещение	1		
			11	SF1		"	Общие цепи насосов	1		
			12	SF2		"	Схема сигнализации	1		
			13	SF3		"	Питание КИП	1		
				"		"	11-решетка дробилка	1		
				"		"	14-затвор	1		
				"		"	3-1-задвижка	1		
				"		"	21-вентилятор П1	1		
			Панель 9							
				Табличка	7KL1			1		
				"	12KL1			1		
				"	19KL1			1		
				"	KL5			1		
				"	KL5-1			1		
				"	25-2KL1			1		
				"	28-2KL1			1		
				"	KL11			1		
				"	KL12			1		
				"	KL8			1		
				"	15KL3			1		
				"	23-2KL1			1		
				"	23-2KL2			1		
				"	9-дренажный насос			1		
				"	12-решетка дробилки			1		
Привязан										
Инв. №										
902-1-113.87 ЭМ.33И-5										
Изм.	Лист	№ докум.	Подпись	Дата				Лит.	Лист	Листов
										3

Инв. № подл.	Подпись и дата	Взам. инв. №	Панель	Надпись	Поз. обозначение	Место надписи	Текст	Кол.	Вид шрифта	Заготов. таб.
			14	QF6		"	Ящик 32Q	1		
			15	QF7		"	Ящик 33Q	1		
			16	QF3		"	Питание II секции	1		
				"		"	2-1, 5-1-задвижка	2		
				"		"	19-задвижка	1		
				"		"	23-2-вентилятор ПЗ	1		
				"		"	25-2-вентилятор В2	1		
				"		"	28-2-вентилятор В3	1		
				"		"	18-задвижка	1		
				"		"	7-насос техн. воды	1		
Привязан										
Инв. №										
902-1-113.87 ЭМ.33И-5										
Изм.	Лист	№ докум.	Подпись	Дата				Лит.	Лист	Листов
										4

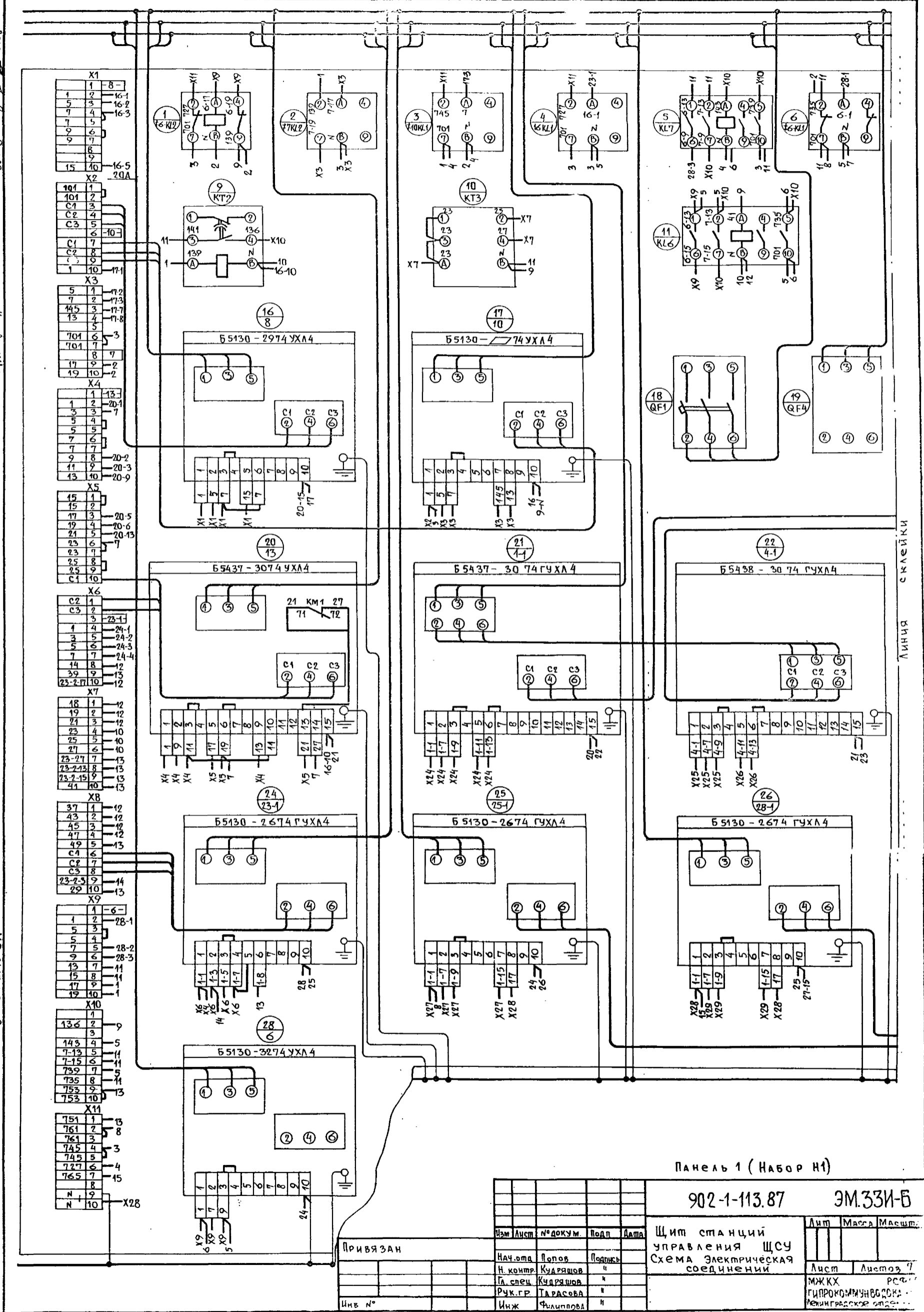

МФ 2417-08 9

ЛИНИЯ СКЛЕЙКИ

Панель 1 (Набор И1)

902-1-113.87 ЭМ.33И-Б

Привязан

Изм	Лист	№ докум.	Подп.	Дата	Щит станций управления ЩСУ Схема электрическая соединения	Лит	Масштаб	Масштаб	
						Лист	Листов		
						МЖКХ	РС		
						ГИПРОКОММУНВОДОКА			
					Инж. Филиппова				

Красная С
Зеленая В Шины силовые
Желтая А ~ 380В/7А

Линия склейки

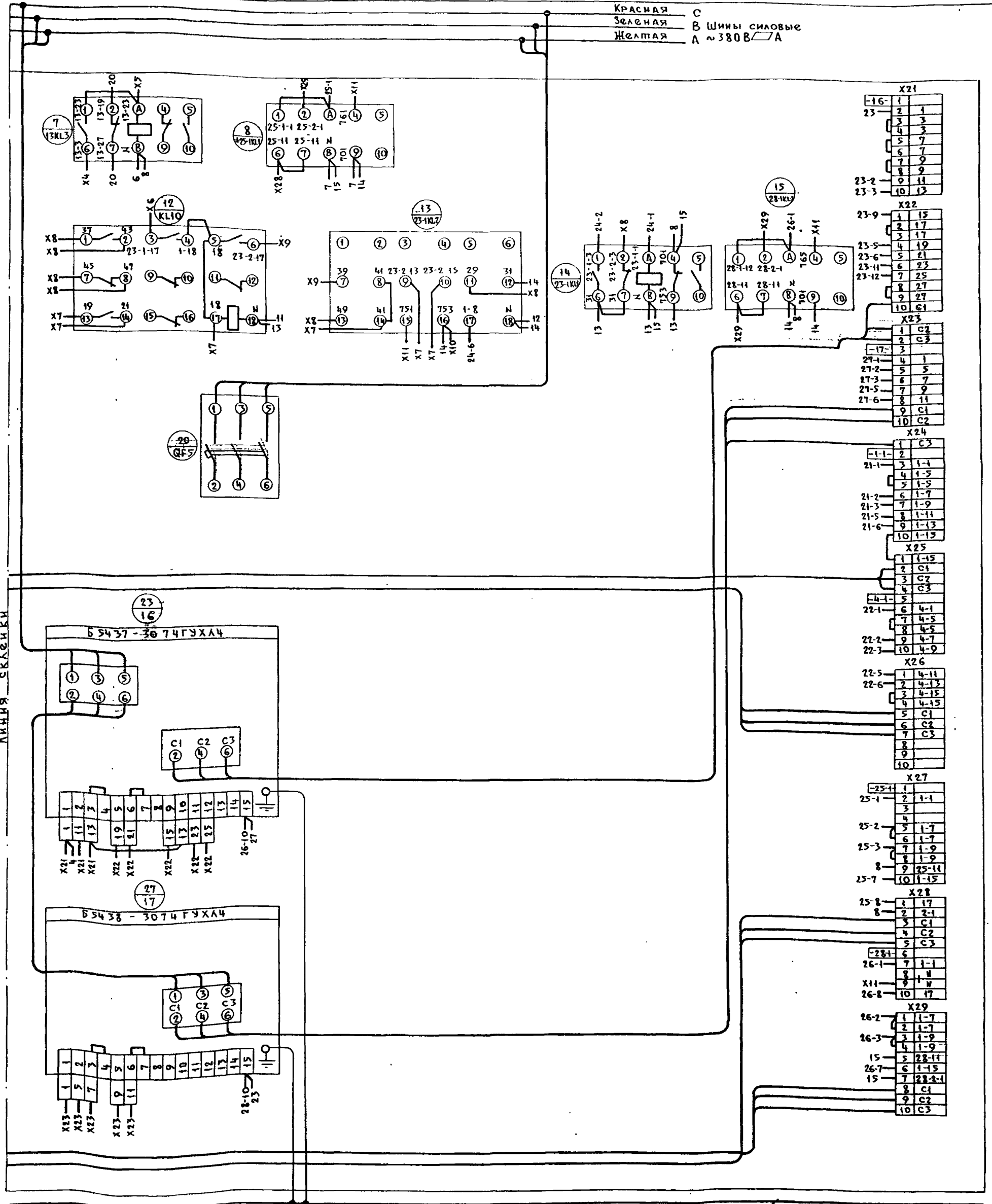

Линия склейки

Шина нулевая
Черная

МФ 2417-08 10

Привязки			

Проектирование 10/1/89г.

Кон. Работы

МФ 2417-08 11

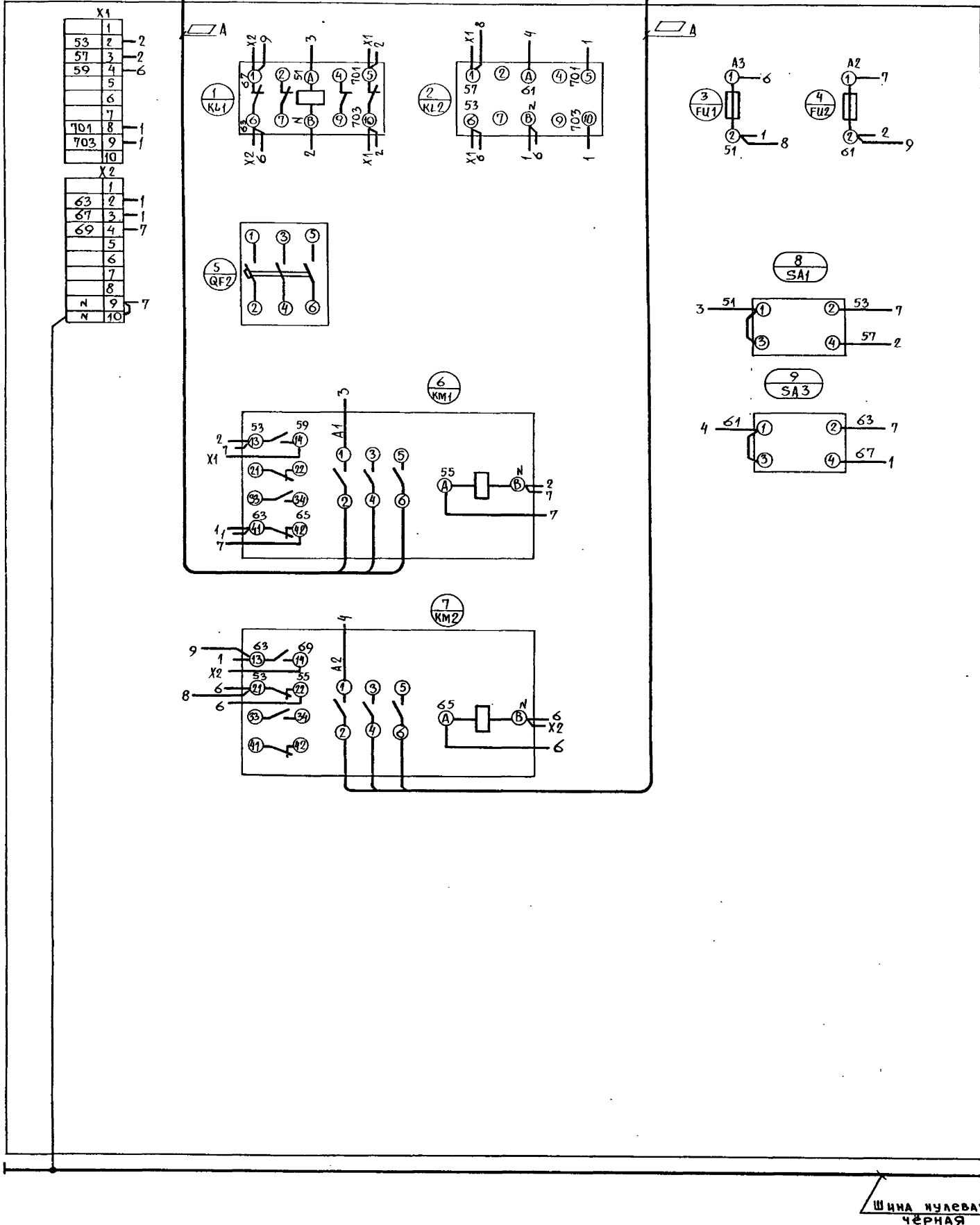
 КРАСНАЯ С
 ЗЕЛЕНАЯ В ШИНЫ СИЛОВЫЕ
 ЖЕЛТАЯ А ~380В □ А

ШИНА НУЛЕВАЯ ЧЕРНАЯ

ПРИВЯЗАН			

Панель 4 (набор H2)

902-1-113.87 ЭМ.33И-6

Лист 3

Инв. №	Взам. инв. №	Лист № докум.	Подпись	Дата
--------	--------------	---------------	---------	------

Лист 4 из 8
Масштаб 1:1
Конт. 12

КРАСНАЯ
С ШИНЫ
ЗЕЛЕНАЯ
В СИЛОВЫЕ
ЖУРТАЯ
А-380В/7 А

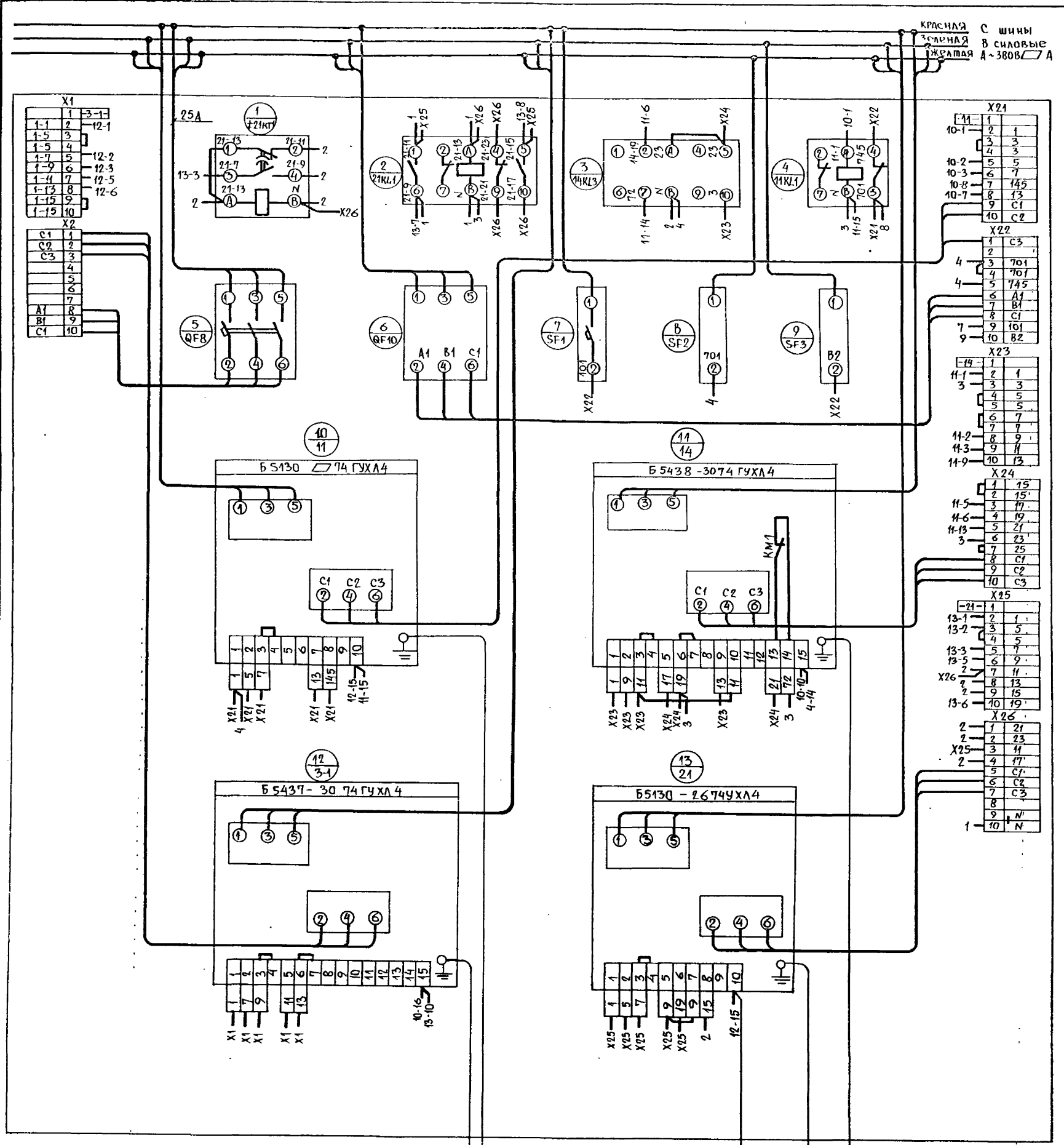

X1

1-1	1	3-1
1-5	2	12-1
1-7	3	
1-9	4	
1-11	5	12-2
1-13	6	12-3
1-15	7	12-5
1-17	8	12-6
1-19	9	
1-21	10	

X2

C1	1
C2	2
C3	3
4	4
5	5
6	6
A1	7
B1	8
C1	9
C1	10

X21

1	1
2	1
3	3
4	3
5	5
6	7
7	145
8	13
9	C1
10	C2

X22

1	C3
2	
3	701
4	701
5	745
6	A1
7	B1
8	C1
9	101
10	B2

X23

1	1
2	1
3	3
4	5
5	5
6	7
7	7
8	9
9	11
10	13

X24

1	15
2	15
3	17
4	19
5	21
6	23
7	25
8	C1
9	C2
10	C3

X25

1	1
2	1
3	5
4	5
5	7
6	9
7	11
8	13
9	15
10	19

X26

1	21
2	23
3	11
4	17
5	C1
6	C2
7	C3
8	
9	N
10	N

ПРИВЯЗАН

Инв. № подл.	Подп. и дата	Взам. инв. №

Проект № 12/85 Кон. Фальс.

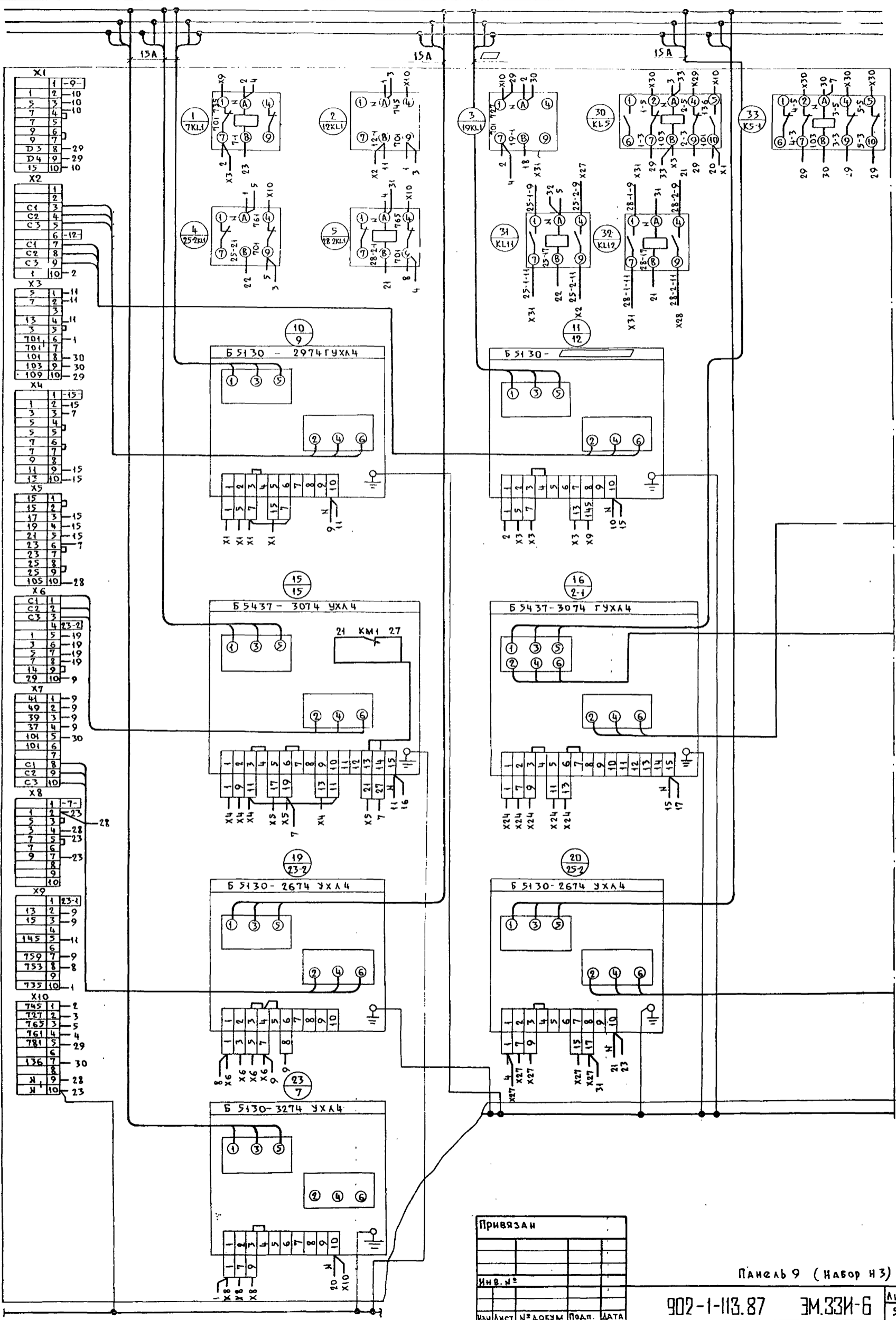

X1

1	1-9
2	10
3	10
4	10
5	10
6	10
7	10
8	29
9	29
10	10
D3	29
D4	29
15	10

X2

1	12
2	12
3	12
4	12
5	12
6	12
7	12
8	12
9	12
10	2

X3

1	11
2	11
3	11
4	11
5	11
6	1
7	1
8	30
9	30
10	29

X4

1	15
2	15
3	7
4	7
5	7
6	7
7	7
8	7
9	7
10	15
11	15
12	15

X5

1	15
2	15
3	15
4	15
5	15
6	15
7	15
8	15
9	15
10	15
11	15
12	15

X6

1	23-2
2	23-2
3	23-2
4	23-2
5	23-2
6	23-2
7	23-2
8	23-2
9	23-2
10	23-2
11	23-2
12	23-2

X7

1	9
2	9
3	9
4	9
5	9
6	9
7	9
8	9
9	9
10	30
11	30
12	30

X8

1	23
2	23
3	23
4	23
5	23
6	23
7	23
8	23
9	23
10	23

X9

1	23-1
2	9
3	9
4	9
5	11
6	9
7	9
8	8
9	8
10	1

X10

1	2
2	3
3	5
4	4
5	29
6	30
7	28
8	28
9	28
10	23

Привязан

Инв. №	
Изм. №	
Изм. лист	
№ докум.	
Подп.	
Дата	

Панель 9 (набор НЗ)

МФ 2417-08 13

Линия склейки

Проб. Маш. 10.1.89. Коп. Копухов

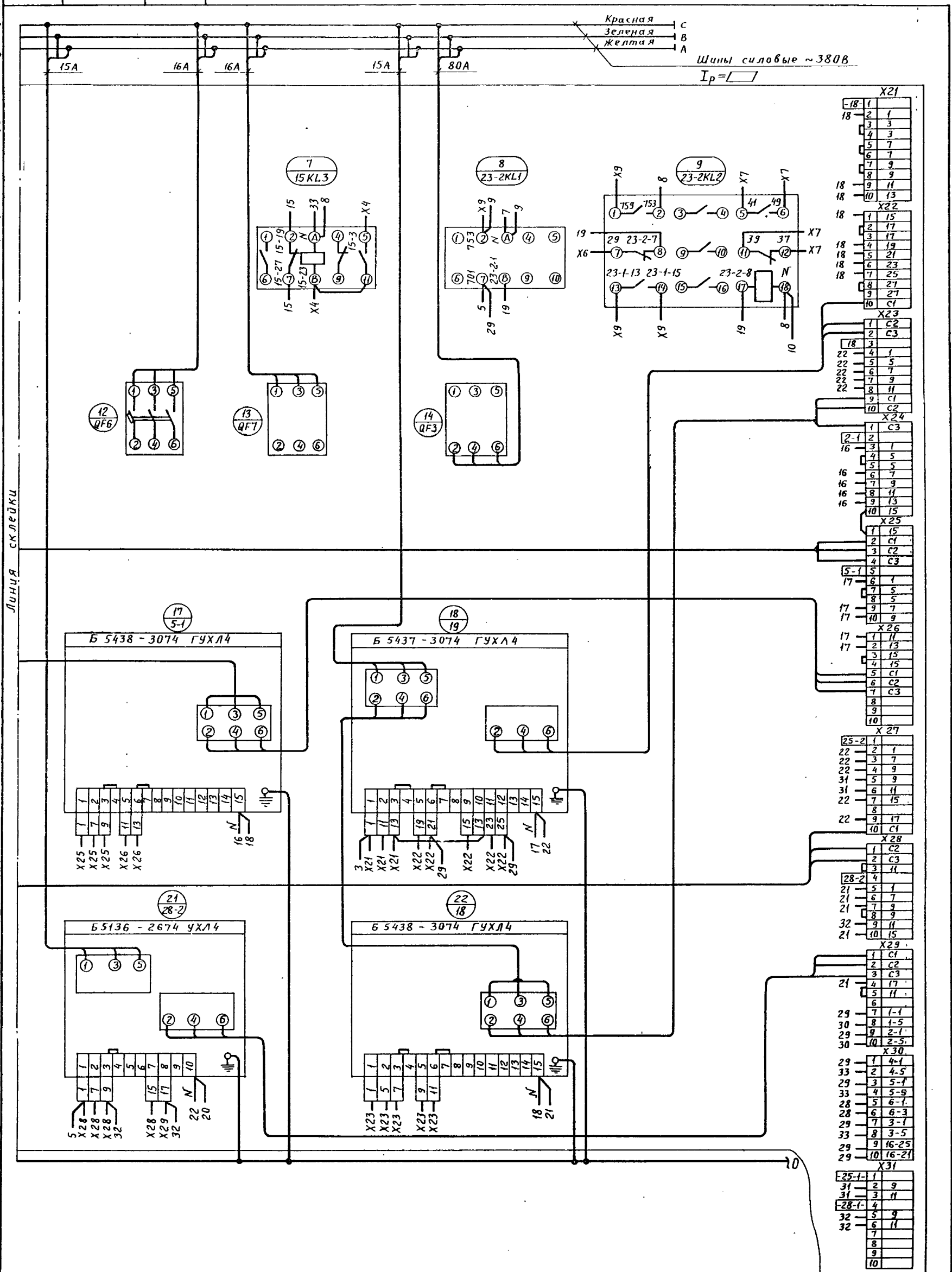

ПЯТДЕСЯТ ЯНУАРИ

МФ 2417-08 14

Привязан	
Инв. №	Взам. лист № докум. Подпись, Дата

Панель 9 (Набор И4)

Инв. № подл.	Подпись и дата	Взам. инв. №
--------------	----------------	--------------

Поворотный лист

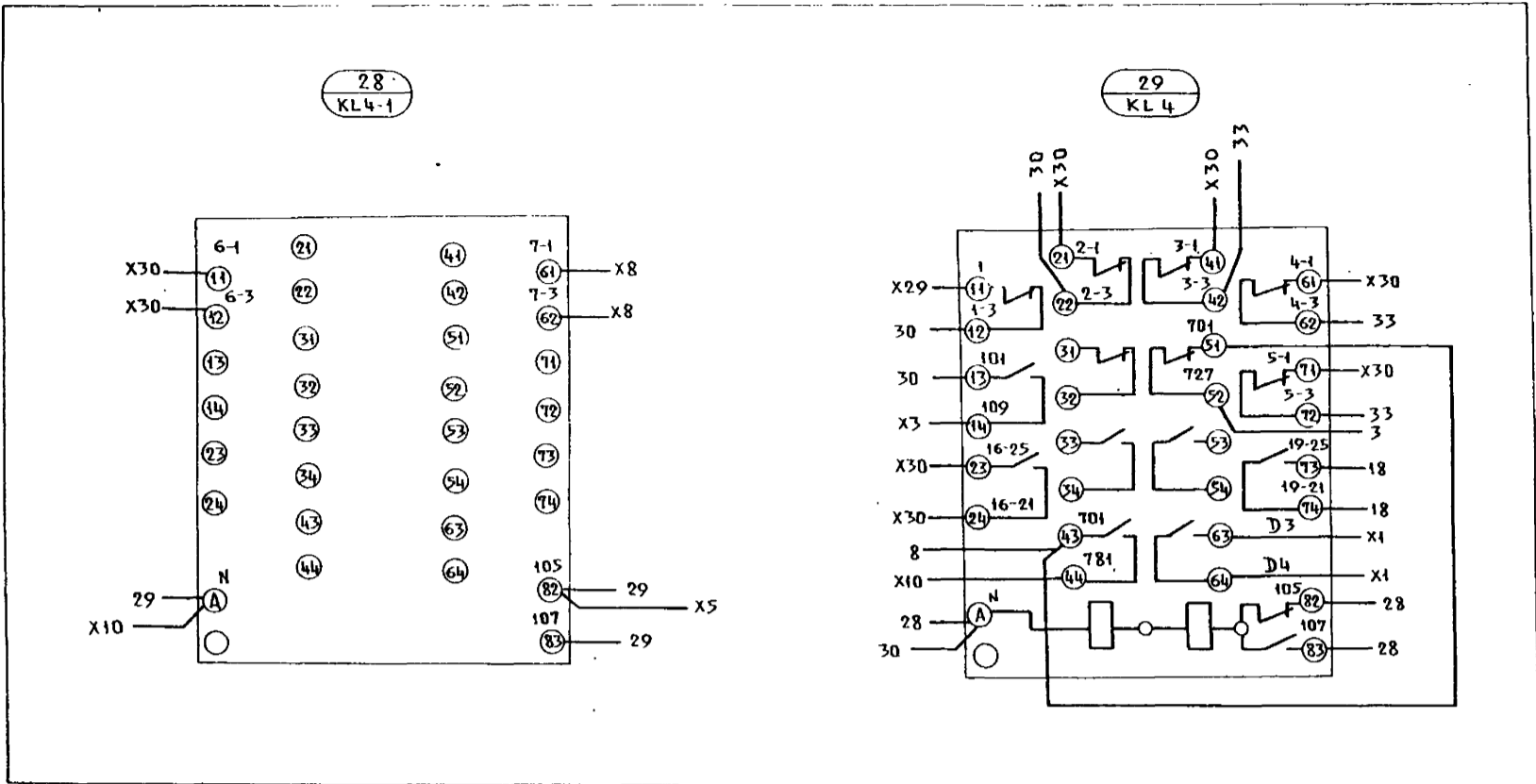

Пров. Мадж. 30.12.88. Кол. листов

Инв. № подл. Подп. и дата Взам. инв. №

Привязан			
Инв. №			
Изм. Лист № докум.		Подп.	Дата

Панель 9 (набор И4)

902-1-113.87

ЭМ.33И-6

Лист 7

Формат	Зона	Поз.	Обозначение	Наименование	Кол.	Примечание
				Документация		
				Чертеж общего вида		
				Схема электрическая соединений		
				Перечень надписей		
				Сборочные единицы		
				Блоки:		
		1		Б 5130- []	1	

Привязан			
Инв. №			
Изм. Лист № докум.		Подп.	Дата

902-1-113.87 ЭМ.33И-7

Щит станций управления
ЩСЗ. Панель 1 ПУ (2ПУ)
Технические данные аппаратов

Лит. Лист Листов
1
МЖКХ РСФСР
ГИПРОКОММУНВОДОКАНАЛ
Ленинградское отделение

Инв. № подл. Подп. и дата Взам. инв. №

Инв. № подл.	Подпись и дата	Взам. инв. №	
--------------	----------------	--------------	--

Знак —■— заменяется

Пан. 2	Пан. 3	Пан. 5	Пан. 7	Пан. 8
1	4	3	2	5

Размеры: в числителе для Б 5130-4374 УХЛ4
в знаменателе для Б 5130-4474 УХЛ4

				902-1-113.87 ЭМ33И-8
Изм. Лист	№ докум.	Подп.	Дата	Щит станций управления ЩСУ. Панель 1ПУ (2ПУ) Чертеж общего вида
Нач. отд.	Попов	Подп.		
Н. контр.	Кудряшов	"		
Гл. спец.	Кудряшов	"		
Рук. гр.	Тарасова	"		
Инж.	Филиппова	"		
Инв. №				Лит. Масса Масштаб
Привязан				Лист Листов 1
				МЖКХ РСФСР ГИПРОКОММУНВОДОКАНАЛ Ленинградское отделение

Панель	Надпись	Поз. обозначение	Место надписи	Текст	Кол. выр. шрифта	Заготовка
				<u>Панель 2</u>		
		Табличка		1 - Насос	1	
				<u>Панель 3</u>		
		Табличка		2 - Насос	1	
				<u>Панель 5</u>		
		Табличка		3 - Насос	1	
				<u>Панель 7</u>		
		Табличка		4 - Насос	1	
				<u>Панель 8</u>		
		Табличка		5 - Насос	1	

				902-1-113.87 ЭМ33И-9
Изм. Лист	№ докум.	Подпись	Дата	Щит станций управления ЩСУ Панель 1ПУ (2ПУ) Перечень надписей
Нач. отд.	Попов	Подп.		
Н. контр.	Кудряшов	"		
Гл. спец.	Кудряшов	"		
Рук. гр.	Тарасова	"		
Инж.	Филиппова	"		
Инв. №				Лит. Лист Листов
Привязан				МЖКХ РСФСР ГИПРОКОММУНВОДОКАНАЛ Ленинградское отделение

				902-1-113.87 ЭМ33И-10
Изм. Лист	№ докум.	Подп.	Дата	Щит станций управления ЩСУ Панель 1ПУ (2ПУ) Схема электрическая соединений
Нач. отд.	Попов	Подп.		
Н. контр.	Кудряшов	"		
Гл. спец.	Кудряшов	"		
Рук. гр.	Тарасова	"		
Инж.	Филиппова	"		
Инв. №				Лит. Масса Масштаб
Привязан				Лист Листов 1
				МЖКХ РСФСР ГИПРОКОММУНВОДОКАНАЛ Ленинградское отделение

Инв. № подл.	Подпись и дата	Взам инв. №			
Форм. зона	Поз.	Обозначение	Наименование	Кол.	Примечание
			Документация		
			Чертеж общего вида		
			Схема электрическая соединений		
			Перечень надписей		
			Сборочные единицы		
			Н1 О1		
			Реле:		
	1		РПУ2-36220УЗБ ~ 220В, 2з + 2р конт.	4	4KL1- 4KL3, 1-KL2
	2		РПУ2-М36440УЗБ ~ 220В, 4з + 4р. конт.	1	1-KL1
	3		РКВ-11-33-122УХЛ4 ~ 220В	1	4КТ1
	4А		РКВ11-33-112УХЛ4 220В ~ 220В	4	1КТ2,1КТ3 4КТ2,4КТ3
Привязан					
Инв. №			902-1-113.87 ЭМ.33 И-11		
Изм/Лист	№ док.	Подп.	Дата		
Нач. отд.	Попов			Щит управления и сигнализации ЩУС, технические данные аппаратов	
Н. контр.	Кудряшов			Лист	Лист
Л. спец.	Кудряшов			1	6
Рук. гр.	Тарасова			МЖКХ РСФСР	
Инж.	Филиппова			ГИПРОКОММУНВОДОКАНАЛ Ленинградское отделение	

Инв. № подл.	Подпись и дата	Взам инв. №			
Форм. зона	Поз.	Обозначение	Наименование	Кол.	Примечание
	4		БЛОК ЗАЖИМОВ Б324-4П25-В/ВУЗ-10 Дверь Н51 О1	18	
	5		Переключатели: УПС313-С62	1	1-СА1
	6		УПС312-Ф343	1	4-СА3
	7		УПС312-С45	1	6-СА1
	8		УПС313-С70	1	10-СА2
	9		УПС311-С225	1	16-СА1
			Кнопки		
	10		КЕ-011, ч. исп. 4 1з конт. "ПУСК"	4	15В1 45В5 165В4 165В6
	11		КЕ011, к. исп. 5 1р. "СТОП"	3	15В3, 45В6 165В1
			Вольтметр М381.0-600В, кл.1,5	1	1-РВ
	12		Амперметр Э365-1, шкала 0-400А кл.1,5	2	1-РА 4-РА
	13		Счетчик моточасов СВН-2, Рср. = 2Вт.	2	1-РТ 4-РТ
Привязан					
Инв. №			902-1-113.87 ЭМ.33И-11		
Изм/Лист	№ док.	Подп.	Дата		
Лист 2					

Инв. № подл.	Подпись и дата	Взам инв. №			
Форм. зона	Поз.	Обозначение	Наименование	Кол.	Примечание
	15		Арматура сигнальная	1	1-1НLR 4-1НLR
	16		АС12011У2, ~ 220В	5	6НLR,19НLR 13НLR
	17		АС12013У2, ~ 220В	4	1-1НLG 13НLG-114- 1НLG-19НLG
	18		АС12014У2, ~ 220В	1	13НLV
			Панель 2 Н2 О1		
			Реле:		
	18А		РПУ2-36200 УЗБ ~ 220В, 2з конт.	4	KL14- KL17
	18		РПУ2-36020УЗБ ~ 220В, 2р конт.	1	9KL1
	19		РПУ2-36220УЗБ ~ 220В, 2з + 2р конт.	4	8KL1 3KL1- 3KL3
	20		РПУ2-36400УЗБ ~ 220В, 4з конт.	2	KL8 KL9
	20А		РКВ11-33-222УХЛ4 ~ 220В	1	КТ1
	21		РКВ11-33-122УХЛ4 ~ 220В	1	3КТ1
	21А		РКВ11-33-112УХЛ4 ~ 220В	2	3КТ2 3КТ3
	22		РКВ11-33-212УХЛ4 ~ 220В	1	КТ4
	23		ВА40УХЛ4 У ~ 220В ИМП.1÷40С, ПАУЗА1÷10С.	1	КТ5
	23А		ВА56УХЛ4(1÷10)~220В, 50Гц	1	КТ6
Привязан					
Инв. №			902-1-113.87 ЭМ.33И-11		
Изм/Лист	№ док.	Подп.	Дата	Лист 3	

Инв. № подл.	Подпись и дата	Взам инв. №			
Форм. зона	Поз.	Обозначение	Наименование	Кол.	Примечание
	25		Трансформатор ОСМ- -01У3-220/24В	1	ТУ
	26		резистор: ПЭВР-100, 100Вт, 4700 Ом	1	R
			Диоды		
	27		D246 Б, УВ-5А Uобр = 400В	4	VD1- VD4
	28		БЛОК ЗАЖИМОВ Б324-4П25-В/ВУЗ-10	18	
			Дверь: Н52 О1		
			Реле		
	29		РЭУ11-11-45052-40УЗ Iср. = 0,225 А	16	KH1- KH16
			Переключатель		
	30		УПС311-И25	1	СА1
	31		УПС312-Ф343	1	3-СА3
	32		УПС314-С186У3	1	СА2
	33		УПС313-С70	1	11СА2
			Кнопки		
	34		КЕ011, ч. исп. 4 1з. "ПУСК"	3	5В1,5В2 35В5
	35		КЕ011, к. исп. 5 1р. "СТОП"	1	35В6
Привязан					
Инв. №			902-1-113.87 ЭМ.33И-11		
Изм/Лист	№ док.	Подп.	Дата	Лист 4	

Проект 902-1-113.87-кон. 8-го листа

МФ 2417-08 17

Инв. № покл.		Подпись и дата		Взам. инв. №	
Форм. зона	Поз.	Обозначение	Наименование	Кол.	Примечание
	36		Арматура светосигнальная АС12011У2, ~ 220В	2	3-1HLR 14-HLR
	37		АС12013У2, ~ 220В	2	3-1HLG 14-HLG
	38		АС12014У2, ~ 220В	1	14 HLV
	39		АС12015У2, ~ 220В	2	HLW1 HLW2
	40		Амперметр Э365-1, шкала 0÷400А кл. 1.5	1	3-РА
	41		Счетчик моточасов СВН-2, Рср = 2Вт	1	3-PI
			Панель 3 НЗ 01		
	42		Реле РПУ2-36220У3Б ~ 220В, 2з+2р конт.	4	5KL1 = 5KL3 2KL2
	43		РПУ2 М36440У3Б ~ 220В, 4з+4р конт.	1	2KL1
	44		РКВМ-122УХЛ4, ~ 220В	1	5KT1
	44А		РКВМ-112УХЛ4, ~ 220В	4	5KT2, 5KT3 5KT2, 5KT3
	45		Блок зажимов Б324-4П25-8/ВУЗ-10	18	
Привязан:					
Инв. №					
902-1-113.87 ЭМ.33 И-11					
Изм. лист № док. Подп. Дата					Лист 5

Формат: А4

Инв. № покл.		Подпись и дата		Взам. инв. №	
Форм. зона	Поз.	Обозначение	Наименование	Кол.	Примечание
			Дверь Н53 01		
			Переключатель		
	46		УП5313 - С62	1	2-СА1
	47		УП5312 - Ф343	1	5-СА3
	48		УП5312 - С45	1	7-СА1
	49		УП5313 - С70	1	12-СА2
	50		УП5311 С225	1	19-СА1
			Кнопки		
	51		КЕО11;4, исп.4, 1/3 "пуск"	4	2SB1, 5SB5 19SB1, 19SB4
	52		КЕО11;к, исп.5, 1р "стоп"	3	5SB6, 2SB3 19SB1
			Вольтметр		
	53		М381, 0-600В, кл.1.5	1	2PV
			Амперметр		
	54		Э365-1, шкала 0-400А, кл.1.5	2	2РА 5РА
			Счетчик моточасов		
	55		СВН-2, Рср = 2Вт	2	2PI 5PI
			Арматура сигнальная		
	56		АС12011У2, ~ 220В	5	7HLR 15HLR 5-1HLR 19HLR
	57		АС120113У2, ~ 220	4	2-1HLG 15-1HLG 4-1HLG 12-1HLG
	58		АС12011У2, ~ 220В	1	15-HLV
	59		Сирена ~ 220В	1	HAS
Привязан:					
Инв. №					
902-1-113.87 ЭМ.33 И-11					
Изм. лист № док. Подп. Дата					Лист 6

Формат: А4

Инв. № покл. Подпись и дата Взам. инв. №

Инв. № покл. Подпись и дата Взам. инв. №

Формат: А4

Формат: А4

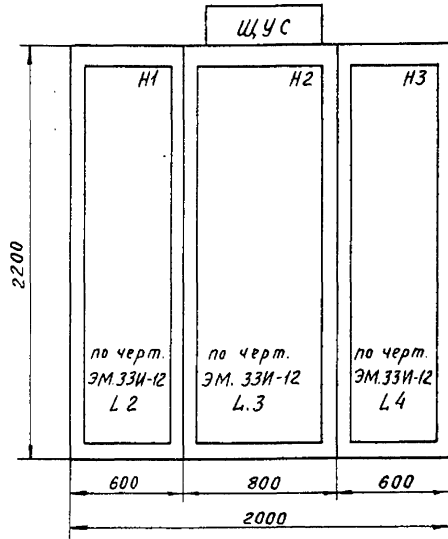

Дверь шкафа 1
Вид спереди

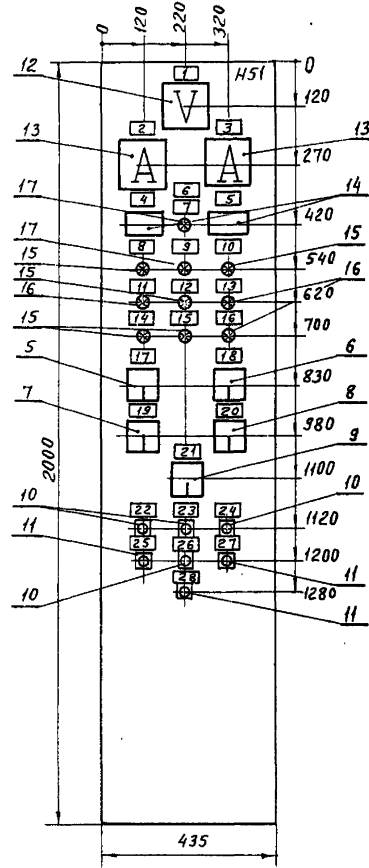

Дверь шкафа 2
Вид спереди

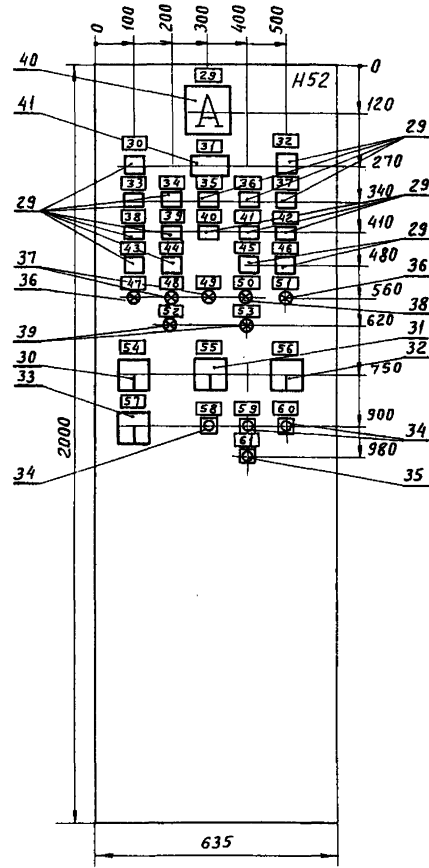

Дверь шкафа 3
Вид спереди

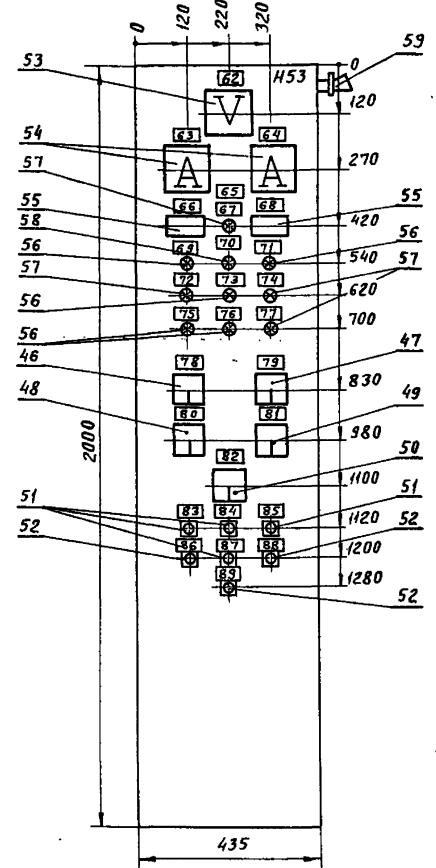

Вид сверху
М1:50

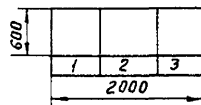

Шифр № проекта Подпись и дата Изменения №

				902-1-113.87		ЭМ33И-12				
Изм. Лист				№ докум.	Подп.	Дата	Щит управления и сигнализации ЩУС. Чертеж общего вида	Лит.	Масса	Масштаб
Привязан				Нач. отд.	Попов	Подп.		Лист 1	Листов 4	
				Н.контр.	Кудряшов	"		МЖКХ РСФСР		
				Гл. спец.	Кудряшов	"		ГИПРОКОММУНВОДОКАНАЛ		
Инв. №				Рук. зр.	Тарасова	"	Ленинградское отделение			
				Инж.	Филиппова	"				

Инв. № подл.	Подпись и дата	Взам инв. №
--------------	----------------	-------------

Проб. 2001 10.1 89- Кон. Кобылкин

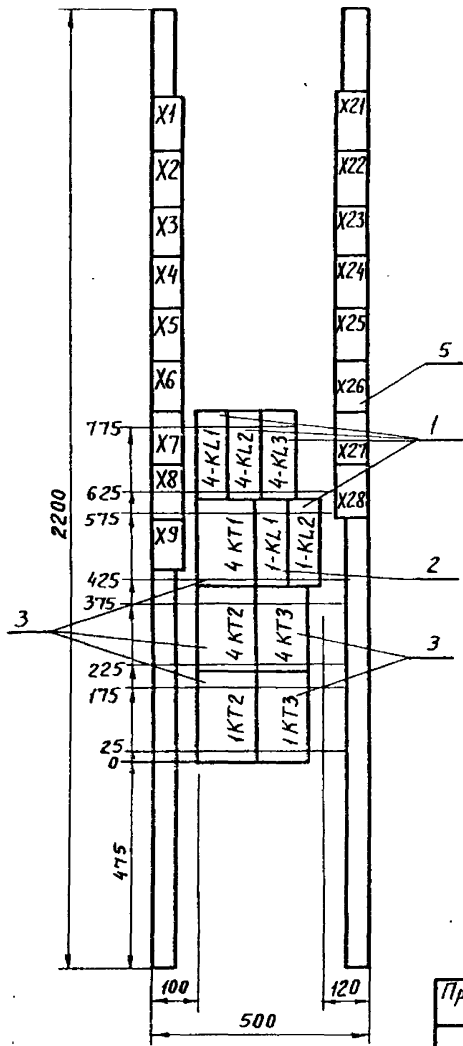

Привязан			
Инв. №		Изм. Лист № док.	Подп. Дата

Панель 1 (Набор Н1)

902-1-113.87 ЭМ-33 И-12

Лист 2

ЭМ-33 И-12

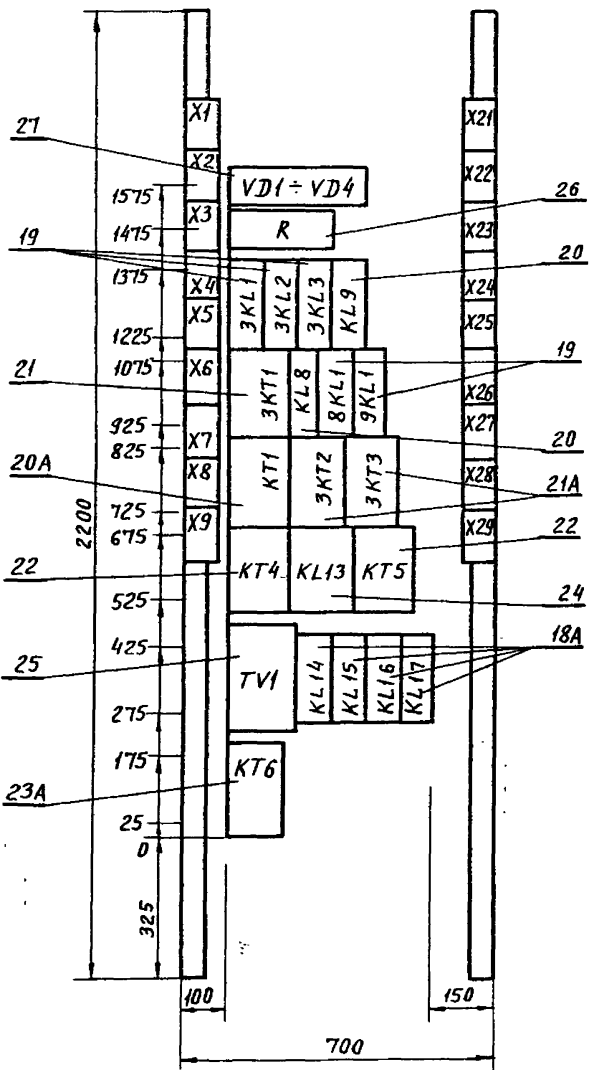

Привязан			
Инв. №		Изм. Лист № док.	Подп. Дата

Панель 2 (Набор Н2)

902-1-113.87 ЭМ-33И-12

Лист 3

МФ 2417-08 20

ЭМ-33 И-12

ИНВ. № ПОДА. ПОДПИСЬ И ДАТА ВЗАМ. ИНВ. №

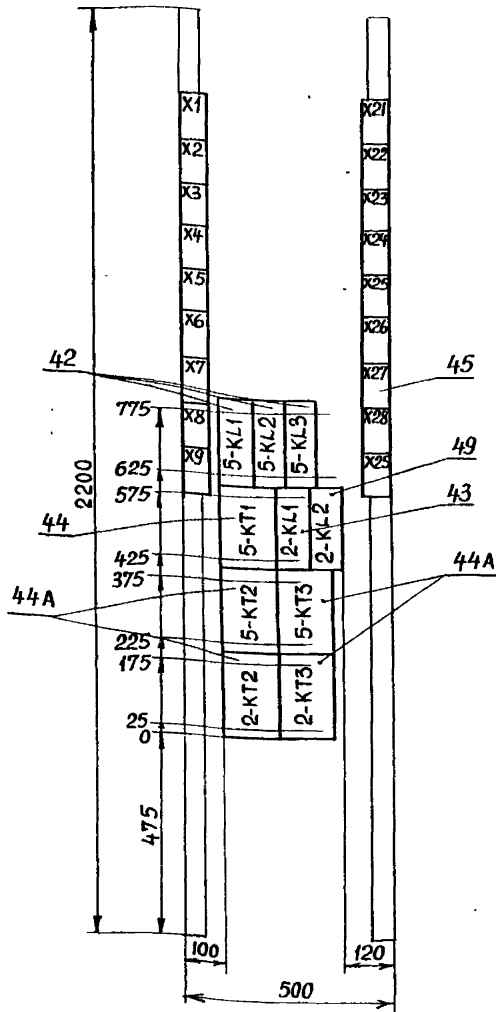

ПРИВЯЗАН			
ИНВ. №			
Изм. Лист	№ докум.	Подпись	Дата

Панель 3 (НАБОР Н3)
902-1-113.87 ЭМ.33И-12

Лист 4

Панель	Надпись	Поз. обозначение	Место надписи	Текст	Кол.	Вид шрифта	Заготовка
Панель 1							
	ТАБЛИЧКА			4-КЛ1	1		
	"			4КЛ2	1		
	"			4КЛ3	1		
	"			4КТ1	1		
	"			1КЛ1	1		
	"			1КЛ2	1		
	"			4КТ2	1		
	"			4КТ3	1		
	"			1КТ2	1		
	"			1КТ3	1		
Дверь							
1	1PV	ТАБЛИЧКА		Напряж. в цепях насоса 1	1		
2	1PA	"		Насос 1	1		
3	4PA	"		Насос 4	1		
4	1PI	"		Счётчик насоса 1	1		
5	4PI	"		Счётчик насоса 4	1		
6		"		Затвор 13	1		
7	13HLG	"		Открыт	1		
8	1-1HLG	"		Задв. 1-1 открыта	1		
9	13HLY	"		Закрыт	1		
10	4-1HLR	"		Задв. 4-1 открыта	1		
11	1-1HLG	"		Задв. 1-1 закрыта	1		
12	13HLR	"		Авария	1		

Панель	Надпись	Поз. обозначение	Места надписи	Текст	Кол.	Вид шрифта	Заготовка
13		4-1HLG	"	Задв. 4-1 закрыта	1		
14		6HLR	"	Насос 6 работает	1		
15		16HLR	"	Задв. 16 открыта	1		
16		16HLG	"	Задв. 16 закрыта	1		
17		1SA1	"	Выбор насоса 1	1		
			НА КЛЮЧЕ	8 - 1 - 2 I РАБ. - 0 - I РЕЗ.	1		
18		4SA3	ТАБЛИЧКА	Выбор реж. работы насоса 4	1		
			НА КЛЮЧЕ	8 - 1 - 2 II РЕЖ. - III РЕЖ. - IV РЕЖ. РАБ. РАБ. РАБ.	1		
19		6SA1	ТАБЛИЧКА	Выбор реж. работы насоса 6	1		
			НА КЛЮЧЕ	8 - 1 - 2 МЕСТ. - РАБ. - РЕЗ.	1		
20		6SA2	ТАБЛИЧКА	Выбор реж. работы др. б. 10	1		
			НА КЛЮЧЕ	8 - 1 - 2 РАБ. - 0 - РЕЗ.	1		
21		16SA1	ТАБЛИЧКА	Реж. работы задв. 16	1		
			НА КЛЮЧЕ	8 - 1 - 2 ОПР. - 0 - ДИСТ.	1		
22		1SB1	ТАБЛИЧКА	Включение насоса 1	1		
23		16SB4	"	Задв. 16 откр. б	1		
24		4SB5	"	Насос 4 работает	1		
25		1SB3	"	Авар. отключ. насоса 1	1		
26		16SB6	"	Задв. 16 закрыть	1		
27		4SB6	"	Авар. отключ. насоса 1	1		
28		16SB1	"	Задв. 16 "СТОП."	1		

ИНВ. № ПОДА. ПОДПИСЬ И ДАТА ВЗАМ. ИНВ. №

ПРИВЯЗАН			
ИНВ. №			
Изм. Лист	№ докум.	Подпись	Дата
Нач. отд.	Попов		
Н. контр.	Кудряшов	"	
Гл. спец.	Журашов	"	
Руч. гр.	Парасова	"	
Инж.	Филиппова	"	

902-1-113.87 ЭМ.33И-13
ЩИТ УПРАВЛЕНИЯ И СИГНАЛИЗАЦИИ ЩУС
ПЕРЕЧЕНЬ НАДПИСЕЙ
Лит. Лист Листов
1 1 7
МЖКХ РСФСР
ГИПРОКОММУНИВОДСНАЛ
ЛЕНИНГРАДСКОЕ ОТДЕЛЕНИЕ

ПРИВЯЗАН			
ИНВ. №			
Изм. Лист	№ докум.	Подпись	Дата

902-1-113.87 ЭМ.33И-13

Лист 2

Инв. № подл.		Подпись и дата		Взам. инв. №	
Панель	Надпись	Поз. Обозначение	Место надписи	Текст	Кол. Вкл. широта
Панель 2					
	ТАБЛИЧКА			VD1 ÷ VD4	1
	"			R	1
	"			3 KL1	1
	"			3 KL2	1
	"			3 KL3	1
	"			KL9	1
	"			3 KT1	1
	"			KL8	1
	"			8 KL1	1
	ТАБЛИЧКА			9 KL1	1
	"			KT1	1
	"			3 KT2	1
	"			3 KT3	1
	"			KT4	1
	"			KL13	1
	"			KT5	1
	"			TV1	1
	"			KL14	1
	"			KL15	1
	"			KL16	1
	"			KL17	1
	"			KT6	1
				Дверь	
29	ЗРА	ТАБЛИЧКА		Насос 3	1
30	КН1	"		нет напр. I или II секции шин	1
31	Зр I	"		Счетчик насоса 3	1
32	КН2	"		нет напряж. в цепях упр. насосов 1 ÷ 5	1
Привязан					
Инв. №					
902-1-113.87		ЭМ.33И-13		Лист 3	

Формат А4

Инв. № подл.		Подпись и дата		Взам. инв. №	
Панель	Надпись	Поз. Обозначение	Место надписи	Текст	Кол. Вкл. широта
33	КН3	ТАБЛИЧКА		Авар. отключ. насосов 1 ÷ 5	1
34	КН4	"		нет напряж. в общих цепях упр. насосов	1
35	КН5	"		Давлен. в напорн. патрубке выше нормы	1
36	КН6	"		Авар. откл. насосов 6, 7	1
37	КН7	"		Мин. уровень в баке разрыва струи	1
38	КН8	"		нет напряж. в цепях упр. дренажных насосов	1
39	КН9	"		нет напряжения в цепях упр. решеткой дробилок	1
40	КН10	"		Авар. откл. вентил. 23-1, 2	1
41	КН11	"		Авар. в системы В1	1
42	КН12	"		Авар. в системы В3	1
43	КН13	ТАБЛИЧКА		Переполн. приемн. резервуара	1
44	КН14	"		Вкл. резервн. дренаж. насоса	1
45	КН15	"		Авар. ур. в раздел. канале	1
46	КН16	"		Затопление машзала	1
47	3-1HLR	"		Задв. 3-1 открыта	1
48	3-1HLG	"		Задв. 3-1 закрыта	1
49	14 HLG	"		Затвор 14 открыт	1
50	14 HLV	"		Затвор 14 закрыт	1
51	14 HLR	"		Авария затвора 14	1
52	HLW1	"		Подкл. III секции шин KI	1
Привязан					
Инв. №					
902-1-113.87		ЭМ.33И-13		Лист 4	

Формат А4

Инв. № подл.		Подпись и дата		Взам. инв. №	
Панель	Надпись	Поз. Обозначение	Место надписи	Текст	Кол. Вкл. широта
53	HLW2	ТАБЛИЧКА		Подкл. III секции шин ко II	1
54	SA1	"		Звуковая сигнализация	1
			на ключе	8 - 1 - 2	1
				откл. - 0 - вкл.	
55	3SA3	ТАБЛИЧКА		Режим работы насоса 3	1
			на ключе	8 - 1 - 2	1
				II реж. РАБ. - III реж. РАБ. - IV реж. РАБ.	
56	SA2	ТАБЛИЧКА		Выбор Арен. насосов	1
			на ключе	8 - 1 - 2	1
				1 РАБ. - 2 РАБ. - откл. - 1 РЕЗ.	
57	11SA2	ТАБЛИЧКА		Реж. работы дробилки 11	1
			на ключе	8 - 1 - 2	1
				РАБ. - 0 - РЕЗ.	
58	3SB5	ТАБЛИЧКА		Насос 3 работает	1
59	SB1	"		Опроб. сигнализации	1
60	SB2	"		Съем сигнала	1
61	3SB6	"		Авар. отключ. насоса 3	1
Панель 3					
	ТАБЛИЧКА			5 KL1	1
	"			5 KL2	1
	ТАБЛИЧКА			5 KL3	1
	"			5 KT1	1
	"			2 KL1	1
	"			2 KL2	1
	"			5 KT2	1
	"			5 KT3	1
	"			2 KT2	1
	"			2 KT3	1
Привязан					
Инв. №					
902-1-113.87		ЭМ.33И-13		Лист 5	

Формат А4

Инв. № подл.		Подпись и дата		Взам. инв. №	
Панель	Надпись	Поз. Обозначение	Место надписи	Текст	Кол. Вкл. широта
62	2PV	ТАБЛИЧКА		Напряж. в цепях насос 2	1
63	2PA	"		Насос 2	1
64	5PA	"		Насос 5	1
65				Затвор 15	1
66	2-PI	ТАБЛИЧКА		Счетчик насоса 2	1
67	15 HLG	"		открыт	1
68	5-PI	"		Счетчик насоса 5	1
69	2-1HLR	"		Задвижка 2-1 открыта	1
70	15 HLV	"		закрыт	1
71	5-1HLR	"		Затвор 5-1 открыт	1
72	2-1HLG	"		Задвижка 2-1 закрыта	1
73	15 HLR	"		Затвор 15 закрыт	1
74	5-1HLG	"		Задвижка 5-1 закрыта	1
75	7 HLR	"		Насос 7 работает	1
76	19 HLR	"		Задвижка 19 открыта	1
77	19 HLG	"		Задвижка 19 закрыта	1
78	2SA1	"		Выбор насоса 2	1
			на ключе	8 - 1 - 2	1
				I РАБ. - 0 - I РЕЗ.	
79	5SA3	ТАБЛИЧКА		Реж. работы насоса 5	1
			на ключе	8 - 1 - 2	1
				II реж. РАБ. - III реж. РЕЗ. - IV реж. РАБ.	
80	7SA1	ТАБЛИЧКА		Режим работы насоса 7	1
			на ключе	8 - 1 - 2	1
				мест - РАБ. - РЕЗ.	
Привязан					
Инв. №					
902-1-113.87		ЭМ.33И-13		Лист 6	

Формат А4

Инв. № подл. Подпись и дата Взам. инв. №

Порядк. №	Инв. № подл.	Поз. обозначение	Место подписи	Текст	кол. экз.	Взам. инв. №	Дата
81	125A2	табличка на ключе	реж. работы дробилки 12	8 - 1 - 2 раб. - 0 - рез	1		
82	9-SA1	табличка на ключе	реж. работы задвижки 17	8 - 1 - 2 опроб. - 0 - длет.	1		
83	25B1	табличка	включение насоса 2		1		
84	195B4	— " —	Задвижка 19 открыть		1		
85	55B5	— " —	Насос 5 работает		1		
86	25B3	— " —	Авар. отключ. насоса 2		1		
87	195B6	— " —	Задвижка 19 закрыть		1		
88	55B6	— " —	Авар. отключ. насоса 5		1		
89	195B1	— " —	Задвижка 19 „стоп“		1		

Привязан.

Инв. №

902-1-113.87 ЭМ.33И-13

Лист 7

Формат А4

Инв. № подл. Подпись и дата Взам. инв. №

Формат А4

Инв. № подл. Подпись и дата Взам. инв. №

Формат А3

Вид спереди

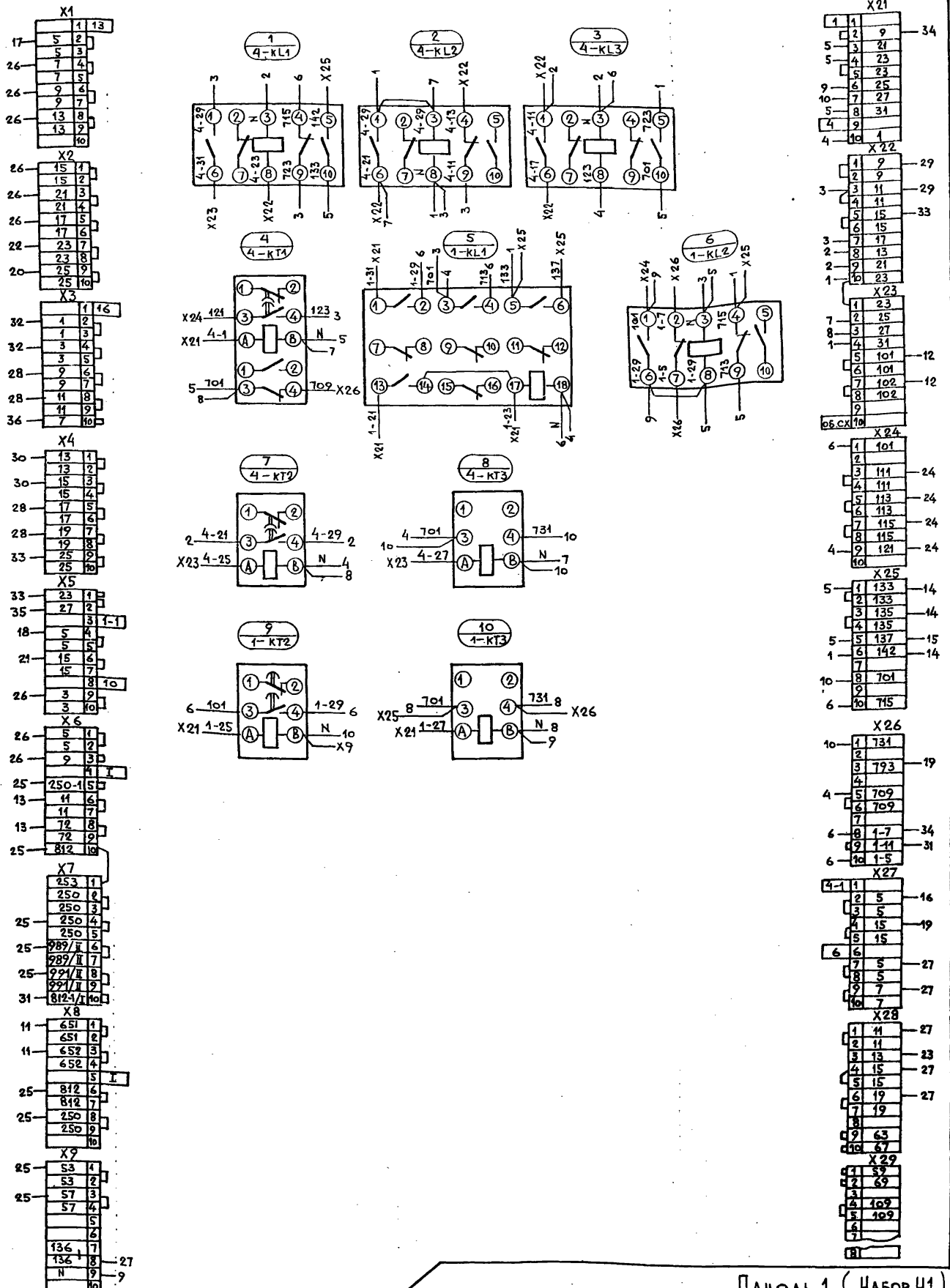

Панель 1 (Набор Н1)

902-1-113.87 ЭМ.33И-14

Инв. № подл.	№ док.	Полп.	Дата	Лит. (Масса)	Масштаб
Привязан	Мач. отд. Попов	Н. контр. Кудряшов	Гл. спец. Кудряшов	Рук. гр. Парасова	Инж. Филиппова
Шкаф управления и сигнализации ШУС. Схемы электрические соединений				Лист 1 из листов 6	
				МЖКХ РСФСР	
				Г. ИРЯКОНТИНОВО ДОКАИЛА	
				Ленинградское отделение	

У 12 80-113.87

У И И К В С К А С И К И

Дверь шкафа (вид сзади)

Линия склейки

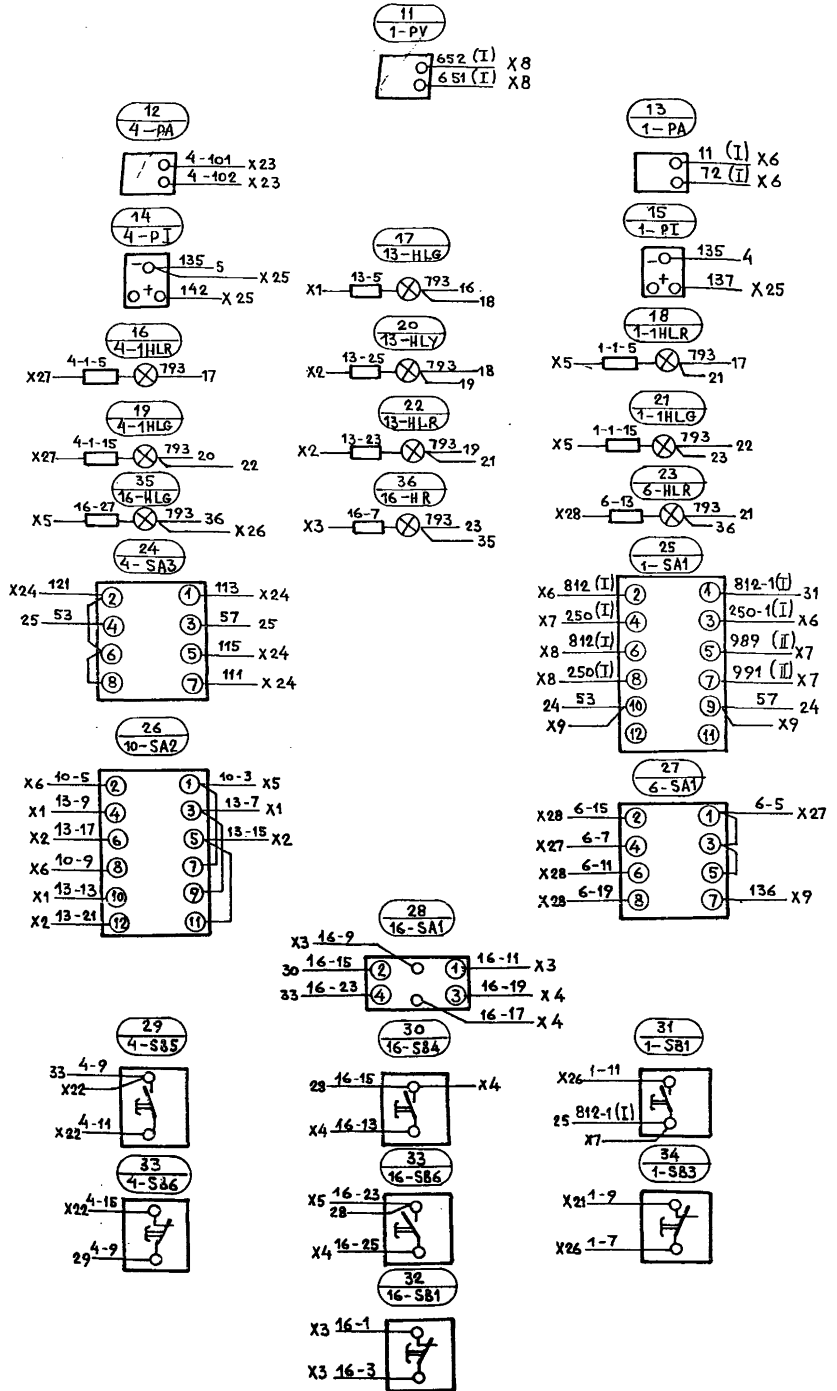

ФОРМАТ: А2

ПРИВАЗАН			

Панель 1 (набор Н1)

902-1-113.87 ЭМЗ3И-14

Вид спереди

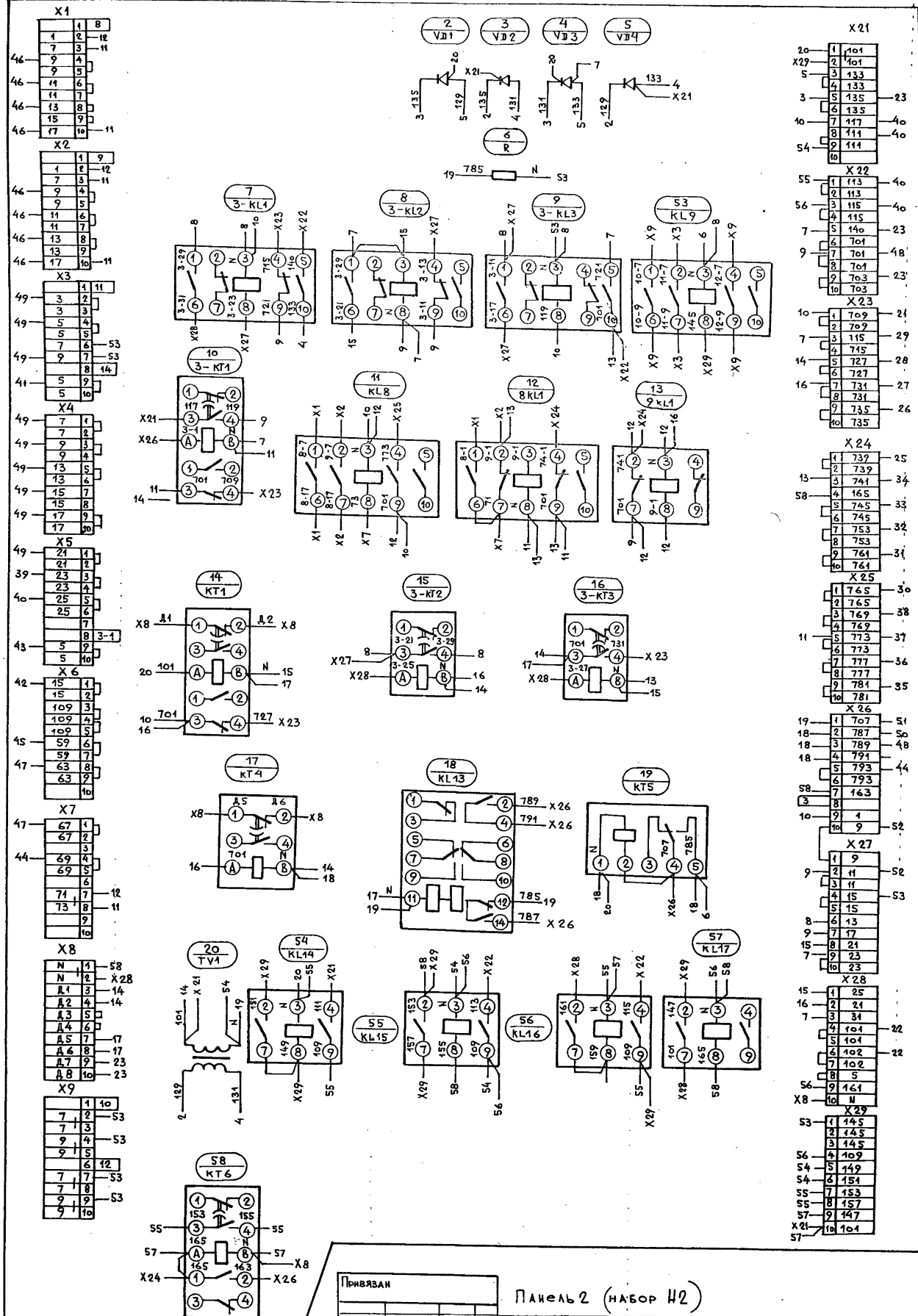

Панель 2 (набор И2)

Композит. А. И. 2017-08 08/08/17 А2

ИММА СКАФИКА

ДВЕРЬ ШКАФА (ВИД СЗАДИ)

Линия склейки

Коп. 0/0/0/0/0/0

Линия склейки

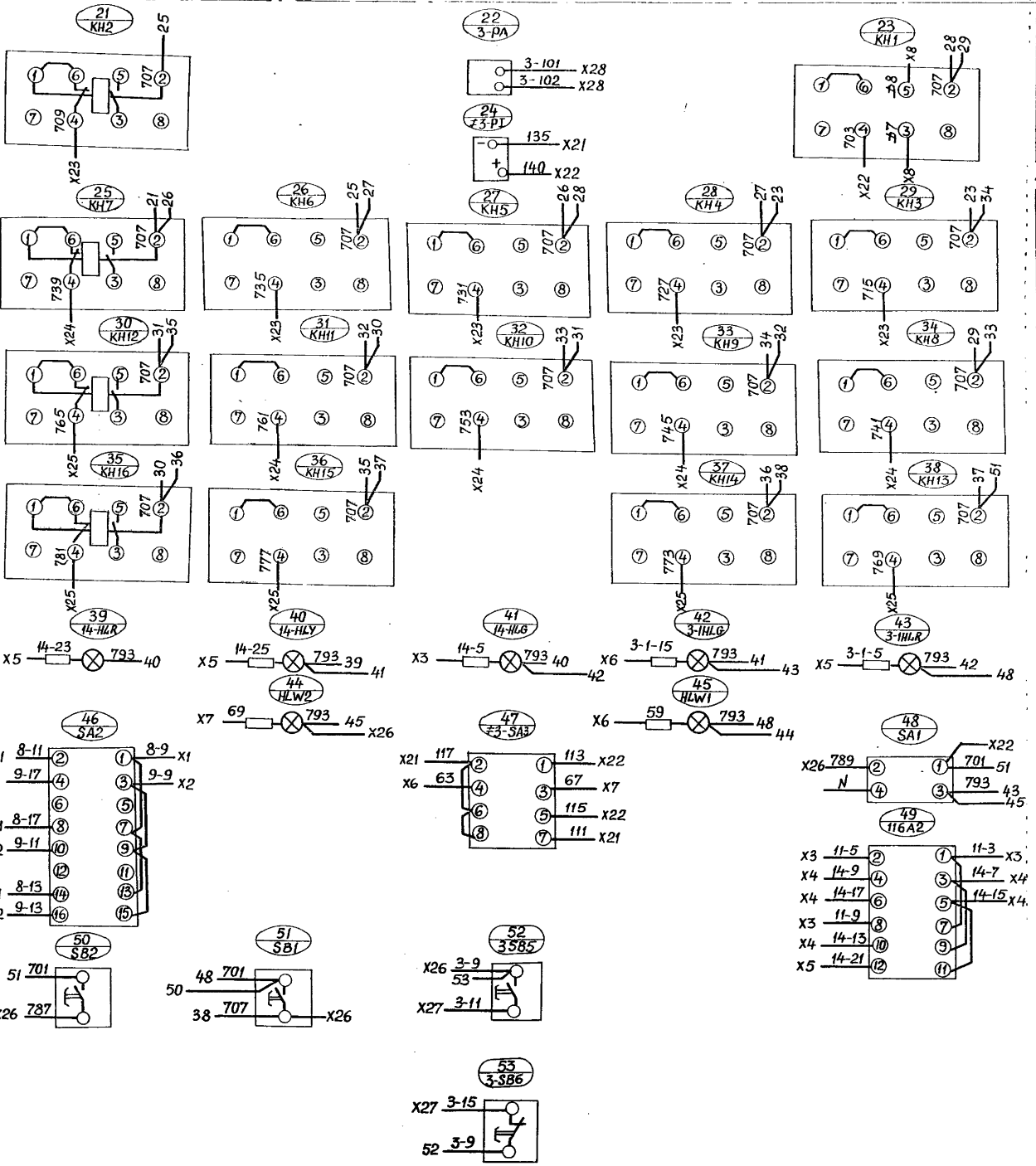

МФ 2417-08 27

ПРИВЯЗАН					

Панель 2 (Набор 2)

Вид спереди

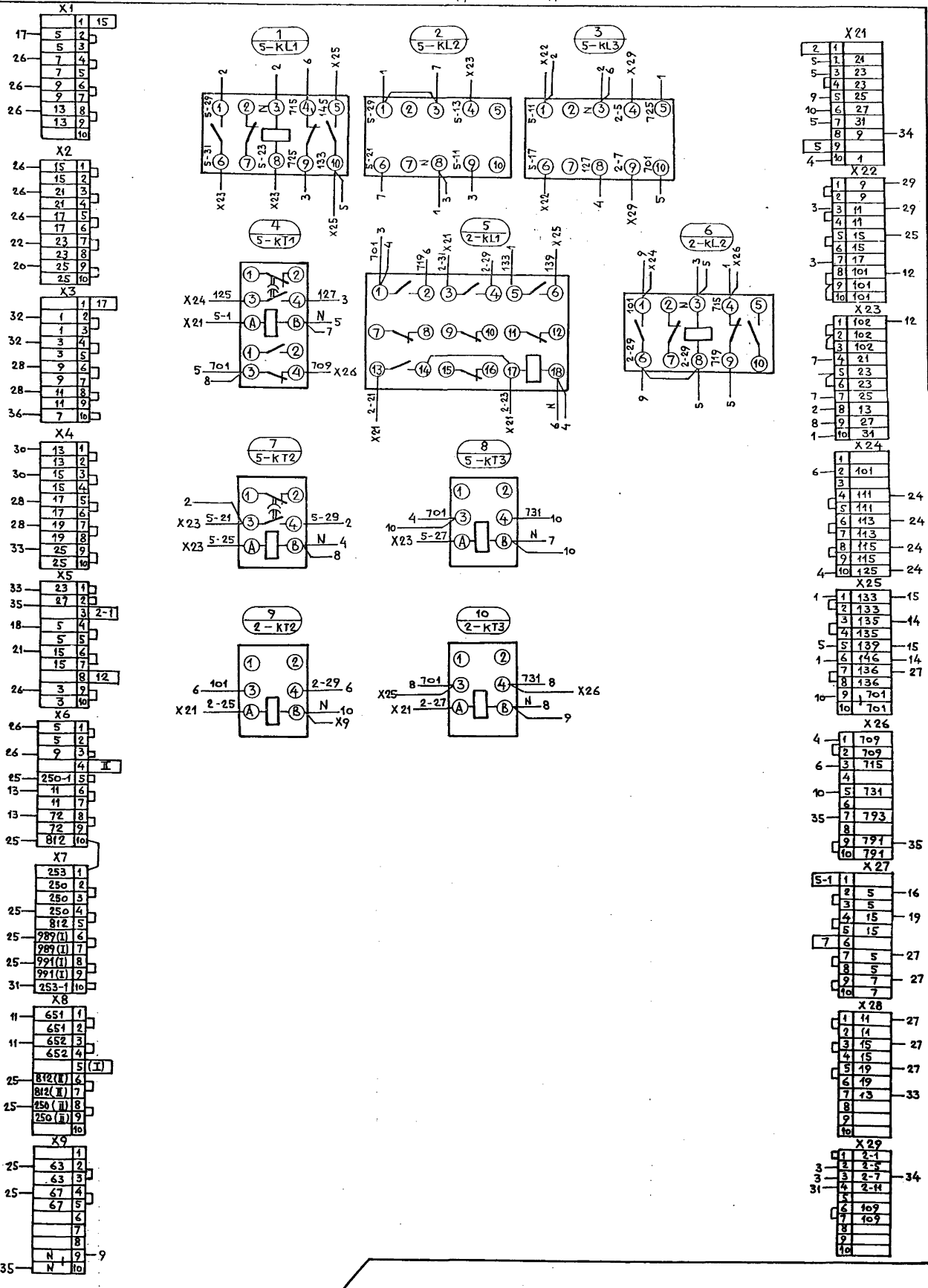

Копирован: А.И. 28 Формат: А2

ЛЕНА СКАЖИ

Привязан:			
Изм. №	Изм. лист № док.	Подп.	Дата

Панель 3 (набор И3)
902-1-113.87 ЭМ.33И-14
Лист 5

ПРАВАЯ БОКОВАЯ СТЕНКА

ДВЕРЬ ШКАФА (ВИД СЗАДИ)

Проект № 101/19. Кон. Витрина.

ИСКЛЮЧКИ
ЯНИИ

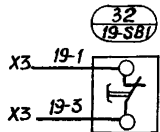
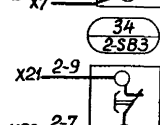
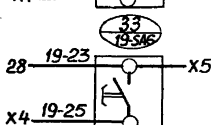
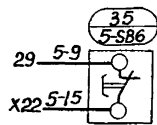
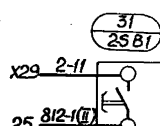
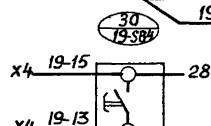
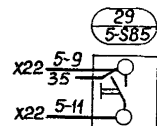
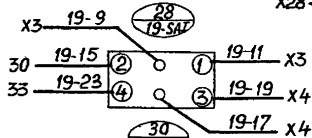
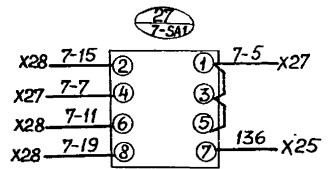
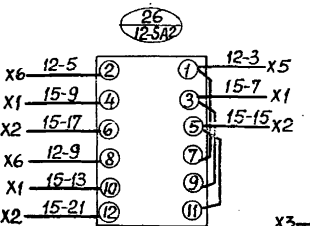
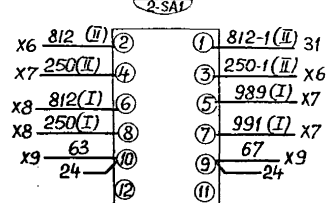
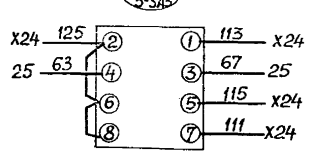
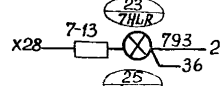
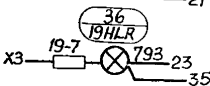
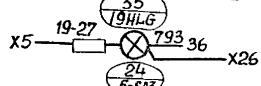
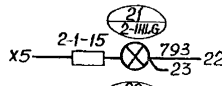
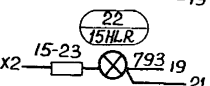
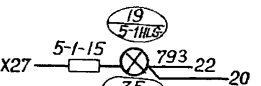
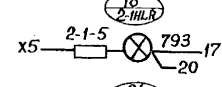
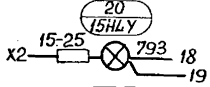
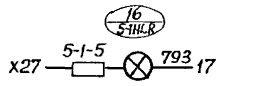
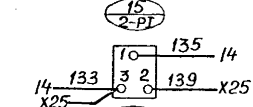
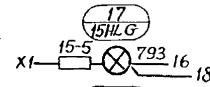
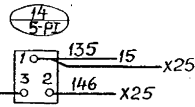
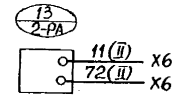
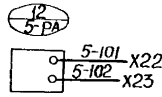
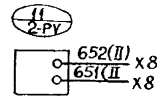
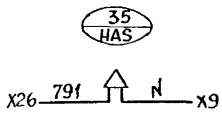

ПРИВЯЗАН			
ИЗМ. №	ИЗМ.	ЛИСТ № ДОКУМ.	ПОДП. ДАТА

Панель 3 (Набор НЗ)

902-1-113.87

ЭМЗЗИ/14

Лист 6

Инв. № подл.	Подпись и дата	Взам. инв. №	Обозначение	Наименование	Кол.	Примечание
				Документация		
				Чертеж общего вида		
				Схема электрическая соединений		
				Перечень надписей		
				Сборочные единицы		
				Н1 О1		
1				Блок зажимов 6324-4П25-В/ВУЗ-10	4	
				Дверь Н51 О1		
				Переключатели: УП5313-А19	2	23-1-СА1 23-2-СА1
2						
3				УП5312-СВ6	1	СА2
4				УП5316-С12	1	СА1

Инв. № подл.	Подпись и дата	Взам. инв. №	Изм.	Лист	№ докум.	Подп.	Дата	Лит.	Лист	Листов
Привязан										
Инв. №										
902-1-113.87 ЭМ.33И-15										
Ящик управления притоком ЯУП. Технические данные аппаратов								Лит.		Лист 2
								МЖКХ РСФСР		ГИПРОКОМУНВОДОКАНАЛ
								ЛЕНИНГРАДСКОЕ ОТДЕЛЕНИЕ		

Инв. № подл.	Подпись и дата	Взам. инв. №	Обозначение	Наименование	Кол.	Примечание
				Арматура сигнальная		
				АС120 1192 ~ 220 В	2	23-1-НЛР1 23-2-НЛР1
				АС120 1542 ~ 220 В	2	НЛW1 НЛW2

Инв. № подл.	Подпись и дата	Взам. инв. №	Изм.	Лист	№ докум.	Подп.	Дата	Лит.	Лист	Листов
Привязан										
Инв. №										
902-1-113.87 ЭМ.33И-15										
								Лит.		Лист 2

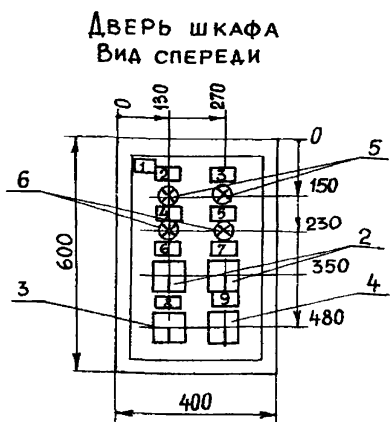

Панель	Надпись	Поз. обозначение	Место надписи	Текст	Кол.	Вид шрифта	Заготовок
1			Табличка	ЯУП	1		
2	23-1-НЛР1		— "	КОНТР. НАПРЯЖЕНИЯ ВЕНТИЛЯТОРА 23-1	1		
3	23-2-НЛР1		— "	ВЕНТИЛЯТОР 23-2 РЕЗЕРВ.	1		
4	НЛW1		— "	"ПРОГРЕВ 3 мин"	1		
5	НЛW2		— "	ВЕНТИЛЯТОРЫ ВКЛЮЧЕНЫ	1		
6	23-1-СА1		— "	ИЗБИРАТ. УПРАВЛЕН. ВЕНТ. 23-1	1		
			НА КЛЮЧЕ	8 - 1 - 2	1		
				ОТКЛ. - 0 - ВКЛ.			
7	23-2-СА1		Табличка	ИЗБИРАТ. УПРАВЛ. ВЕНТ. 23-2	1		
			НА КЛЮЧЕ	8 - 1 - 2	1		
				ОТКЛ. - 0 - ВКЛ.			
8	СА2		Табличка	ВЫБОР ВЕНТИЛЯТОРОВ	1		
			НА КЛЮЧЕ	8 - 1 - 2	1		
				1 РАБ. - 0 - 1 РЕЗ. 2 РАБ.			
9	СА1		Табличка	ИЗБИРАТЕЛЬ РЕЖИМА	1		
			НА КЛЮЧЕ	8 - 1 - 2	1		
				ЛЕТО - ОПР. - ЗИМА			

Инв. № подл.	Подпись и дата	Взам. инв. №	Изм.	Лист	№ докум.	Подп.	Дата	Лит.	Лист	Листов
Привязан										
Инв. №										
902-1-113.87 ЭМ.33И-17										
Ящик управления притоком ЯУП. Перечень надписей								Лит.		Лист 1
								МЖКХ РСФСР		ГИПРОКОМУНВОДОКАНАЛ
								ЛЕНИНГРАДСКОЕ ОТДЕЛЕНИЕ		

Инв. № подл.	Подпись и дата	Взам. инв. №	Изм.	Лист	№ докум.	Подп.	Дата	Лит.	Лист	Листов
Привязан										
Инв. №										
902-1-113.87 ЭМ.33И-16										
Ящик управления притоком ЯУП. Чертеж общего вида								Лит.		Лист 1
								МЖКХ РСФСР		ГИПРОКОМУНВОДОКАНАЛ
								ЛЕНИНГРАДСКОЕ ОТДЕЛЕНИЕ		

Коп. 08

МФ 2117-08 30

Вид спереди

Дверь шкафа (вид сзади)

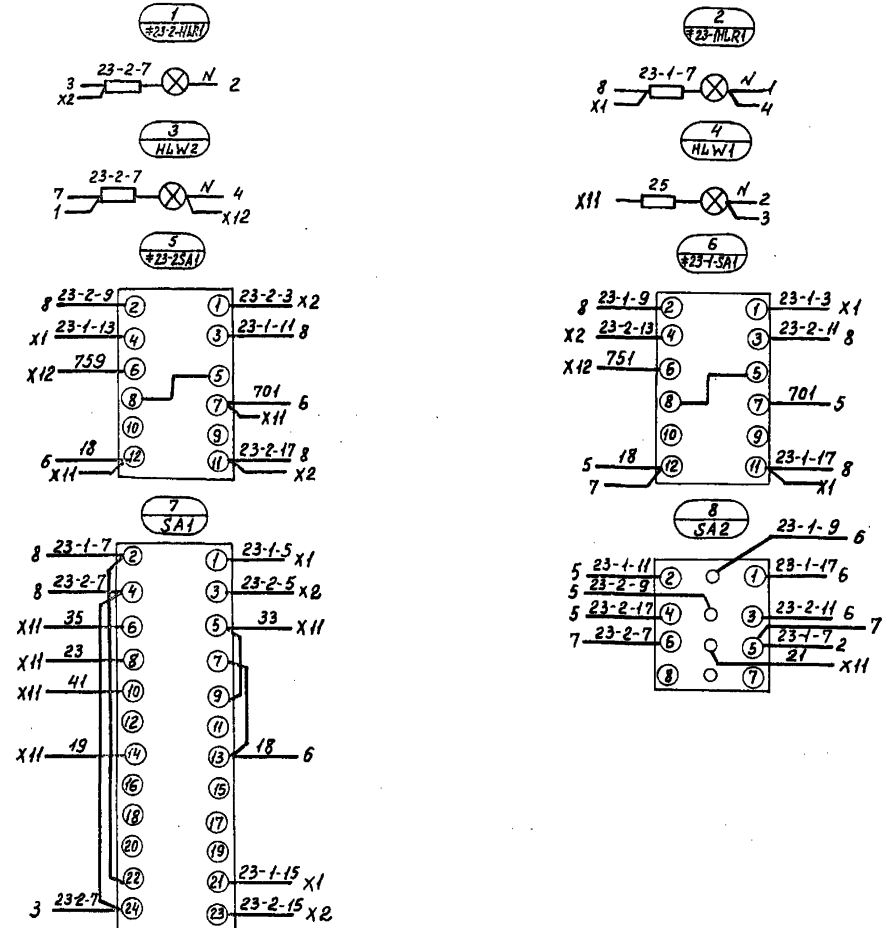
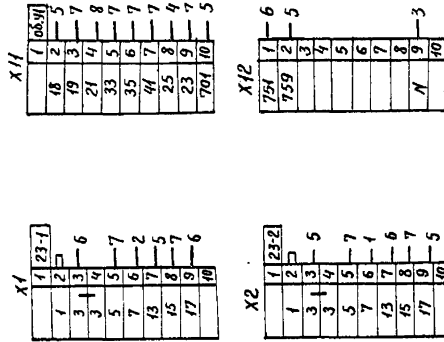

Уч. №, дата, Подпись и дата, Взам. инв. №

				902-1-113.87		ЭМ.33И-18	
ЦМ	Лист	№	Вок.ум.	Подп.	Дата	Ящик управления притоком ЯУП. Схема электрическая соединений	
Привязан						Лист	Листов 1
И.отв. Попов						МЖХ РСФСР	
Н.контр. Кудряшов						ТИПРОКОММУНВОДОКАНАЛ	
Гл.спеч. Кудряшов						Ленинградское отделение	
Рук.гр. Тарасова							
Инж. Филиппова							

Формат	Зона	Поз.	Обозначение	Наименование	Кол.	Примечание
				Документация		
				Чертеж общего вида		
				Схема электрическая соединений		
				Перечень надписей		
				Н1 01		
	1			Блок зажимов	5	
				Б324-4П25-В/ВУЗ-10		
				Н51 01		
				Переключатель		
	2			УП 5313-СБ	3	3-СА2-5-СА2
	3			УП 5311-ИЗ	2	1СА2, 2СА2

Формат	Зона	Поз.	Обозначение	Наименование	Кол.	Примечание
				Кнопки		
		4		КЕ 011УЗ, исп. 2. 1/3 + 1р	3	3SB3-накл. „пуск“, „стоп“
		5		КЕ 011УЗ, исп. 4, к. 1/3	5	3SB4-5SB4-1SB2, 2SB4
		6		КЕ 011УЗ, исп. 5, к. 1р	2	1SB2
				„стоп“		2SB2

Привязан

ИМВ. №

Изм. лист	№ докум.	Подп.	Дата
Нач. отд.	Полов		
Н. контр.	Кудряшов		
Гл. спец.	Кудряшов		
Рук. гр.	Тарасова		
Инж.	Филиппова		

902-1-113.87

ЭМ.33И-19

Пост управления насосами ПУН. Технические данные аппаратов.

Лит.	Лист	Листов
		2
МЖКХ РСФСР ГИПРОКОММУНВОДОКАНАЛ Ленинградское отделение		

Привязан

ИМВ. №

Изм. лист	№ докум.	Подп.	Дата
-----------	----------	-------	------

902-1-113.87

ЭМ.33И-19

Лит. 2

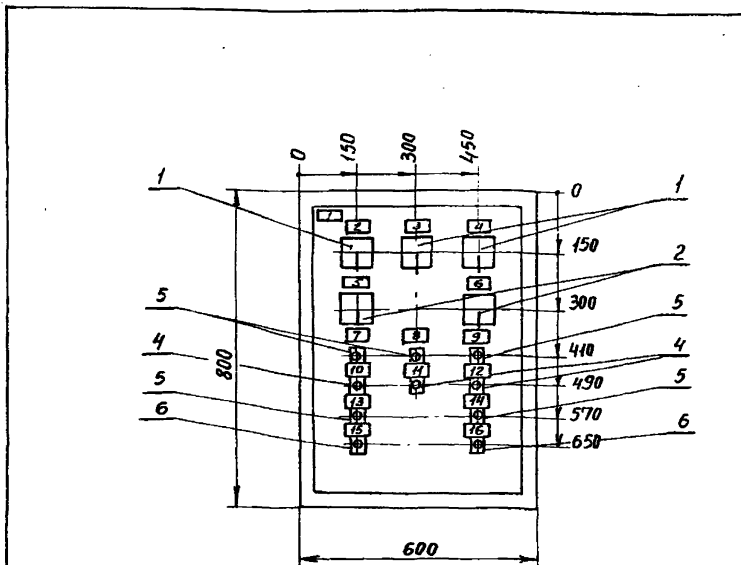

Панель	Надпись	Поз. обозначение	Место надписи	Текст	Кол.	Вид шрифта	Заголовок
1			Табличка	ПУН.	1		
2	3-СА2		—	Избират. упр. насоса 3	1		
3	4-СА2		—	Избират. упр. насоса 4	1		
4	5-СА2		—	Избират. упр. насоса 5	1		
	3СА2-5-СА2		на ключе	8 - 1 - 2	3		
				дист. - опр. - авт.			
5	1-СА2		Табличка	Избират. управл. насоса 1	1		
6	2-СА2		—	Избират. упр. насоса 2	1		
	1-СА2, 2-СА2		на ключе	8 - 1 - 2	2		
				дист. - 0 - мест.			
7	3-СВ4		Табличка	Насос 3 включен	1		
8	4-СВ4		—	Насос 4 включен	1		
9	5-СВ4		—	Насос 5 включен	1		
10	3-СВ3		—	Авар. отключение насоса 3	1		
11	4-СВ3		—	Аварийное откл. насоса 4	1		
12	5-СВ3		—	Аварийное откл. насоса 5	1		
13	1-СВ4		—	Насос 1 включен	1		
14	2-СВ4		—	Насос 2 включен	1		
15	1-СВ2		—	Насос 1 отключен	1		
16	2-СВ2		—	Насос 2 отключен	1		

Привязан

ИМВ. №

Изм. лист	№ докум.	Подп.	Дата
Нач. отд.	Полов		
Н. контр.	Кудряшов		
Гл. спец.	Кудряшов		
Рук. гр.	Тарасова		
Инж.	Филиппова		

902-1-113.87

ЭМ.33И-20

Пост управления насосами ПУН. Чертеж общего вида

Лит.	Лист	Листов
		1
МЖКХ РСФСР ГИПРОКОММУНВОДОКАНАЛ Ленинградское отделение		

Привязан

ИМВ. №

Изм. лист	№ докум.	Подп.	Дата
Нач. отд.	Полов		
Н. контр.	Кудряшов		
Гл. спец.	Кудряшов		
Рук. гр.	Тарасова		
Инж.	Филиппова		

902-1-113.87

ЭМ.33И-21

Пост управления насосами ПУН. Перечень надписей

Лит.	Лист	Листов
		1
МЖКХ РСФСР ГИПРОКОММУНВОДОКАНАЛ Ленинградское отделение		

Вид спереди

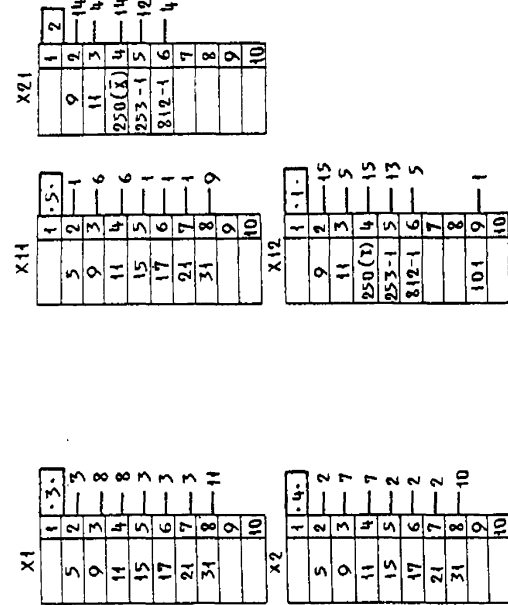

Дверь шкафа (вн. сзади)

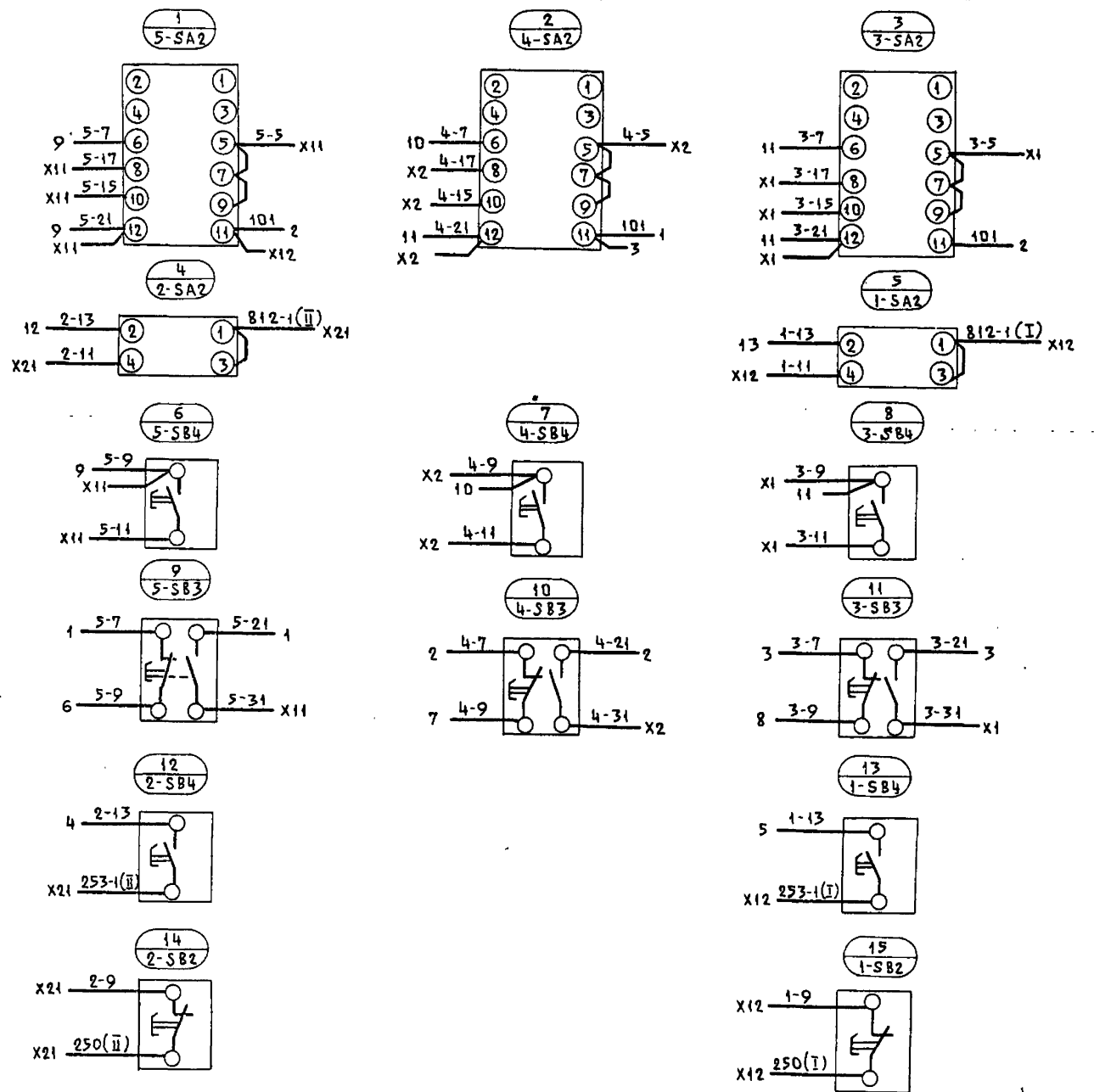

Изм. и дата. Подп. и дата. Взам. инв. №

Изм.	Лист	№ докум.	Подп.	Дата
Изд. от	Попов			
И.контр.	Куляшов			
Гл. спец.	Куляшов			
Рук. гр.	Тарасова			
Инв. №	И.и.Ф.	Филиппова		

902-1-113.87 ЭМ.33И-22

Пост управления насосами ПУН.
Схема электрическая соединений

Лист	Масса	Масштаб
Лист	Листов 1	

МНХХ РСФСР
ГИПРОКОМУНВОДОКАНАЛ
ЛЕНИНГРАДСКОЕ ОТДЕЛЕНИЕ

Проект №148 30.12.88. Кон. гит

Инв. н. подл.	Подпись и дата	Взам. инв. н. №	Обозначение	Наименование	Кол.	Примечание
				Документация		
				Чертеж общего вида		
				Схема электрическая		
				соединений.		
				Перечень подписей.		
				Робочные единицы		
				Н1 01		
1				Блок зажимов	3	
				БЗ 24-4П 25 В/ВУЗ-10		
				Н5 1 01		
				Переключатель		
2				УП 5311-С23	2	28-15А2
						28-2542
3				УП 5313-А19	2	28-25А1
						28-15А1
4				Арматура сигнальная	2	28-1НLR
				АС 120 1142		28-2НLR

Приблизан		
Инв. н. №		
	902-1-113.87	ЭМ.33И.23
Нач. отд.	Попов	Пост местный 28 ПМ.
Н. контр.	Кудряшов	Технические данные
Гл. спец.	Кудряшов	аппаратов
Рук. гр.	Тарасова	
Инж.	Филиппова	
Лит.	Лист	Листов
		1
МЖКХ РСФСР ГИПРОКОММУНВОДОКАНАЛ Ленинградское отделение		

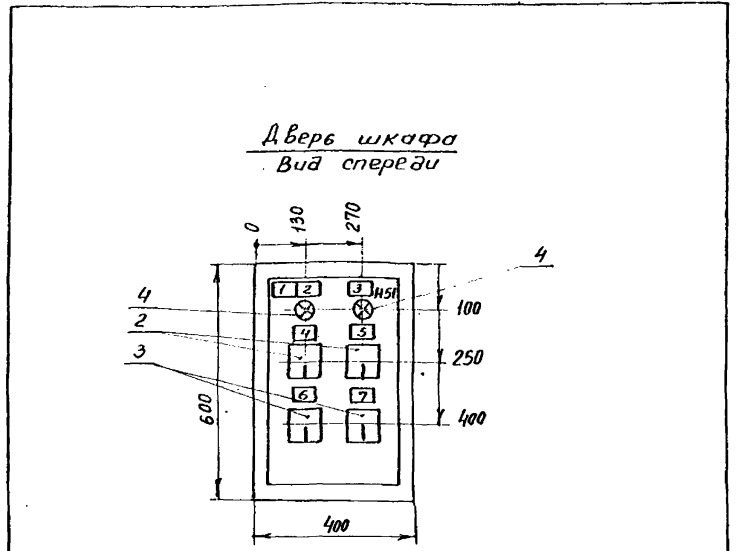

Приблизан:		
Инв. н. №		
	902-1-113.87	ЭМ.33И.24
Нач. отд.	Попов	Пост местный 28 ПМ
Н. контр.	Кудряшов	Чертеж общего вида
Гл. спец.	Кудряшов	
Рук. гр.	Тарасова	
Инж.	Филиппова	
Лит.	Лист	Листов
		1
МЖКХ РСФСР ГИПРОКОММУНВОДОКАНАЛ Ленинградское отделение		

Патент	Надпись	Поз. обозначение	Место надписи	Текст	Кол.	Вид	Зав. табл.
			Табличка	28 ПМ	1		
		28-1НLR	"	Вентилятор 28-1 включен	1		
		28-2НLR	"	Вентилятор 28-2 включен	1		
		28-15А2	"	Выбор вентилятора 28-1	1		
			на ключе	8 - 1 - 2	1		
				раб. - 0 - рез.			
		28-25А2	Табличка	Выбор вентилятора 28-2	1		
			на ключе	8 - 1 - 2	1		
				раб. - 0 - рез.			
		28-15А1	Табличка	Избир. управл. вентилятора 28-1	1		
			на ключе	8 - 1 - 2	1		
				откл. - 0 - вкл.			
		28-25А1	Табличка	Избир. управл. вентилятора 28-2	1		
			на ключе	8 - 1 - 0	1		
				откл. - 0 - вкл.			

Приблизан		
Инв. н. №		
	902-1-113.87	ЭМ.33И.25
Нач. отд.	Попов	Пост местный 28 ПМ
Н. контр.	Кудряшов	Перечень подписей
Гл. спец.	Кудряшов	
Рук. гр.	Тарасова	
Инж.	Филиппова	
Лит.	Лист	Листов
		1
МЖКХ РСФСР ГИПРОКОММУНВОДОКАНАЛ Ленинградское отделение		

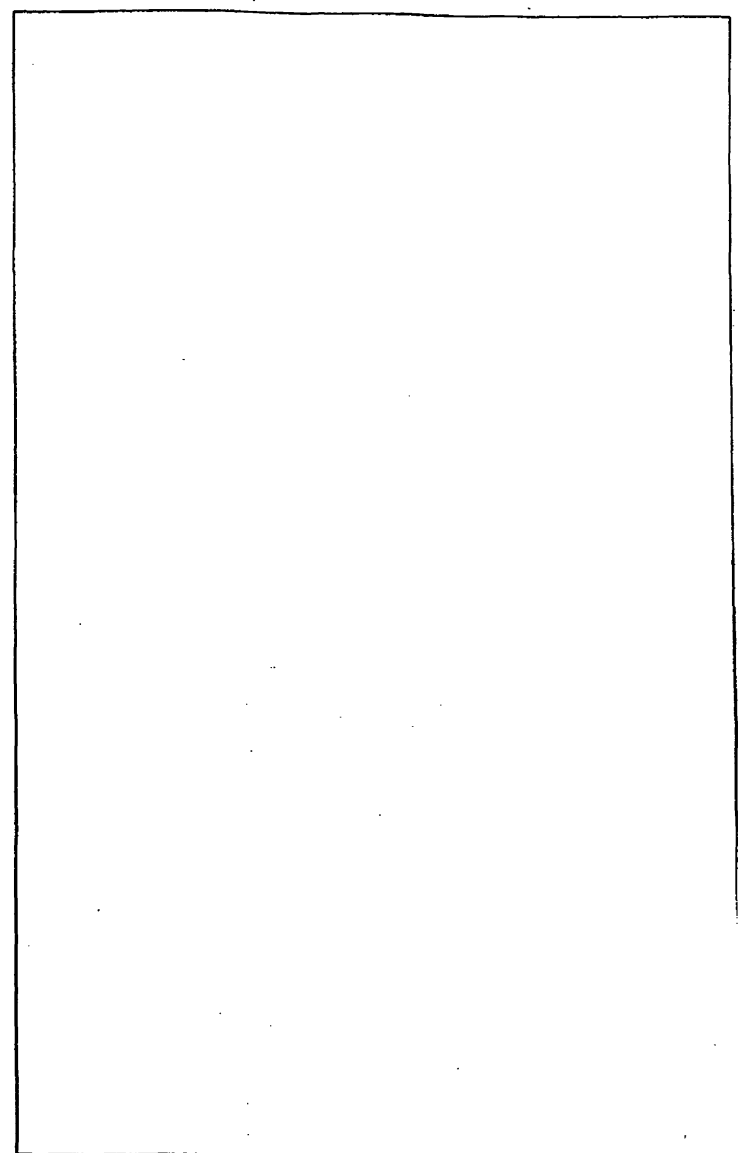

Ив. № подл.	Подпись и дата	Взам. инв. №
-------------	----------------	--------------

Вид спереди

Дверь шкафа (Вид сзади)

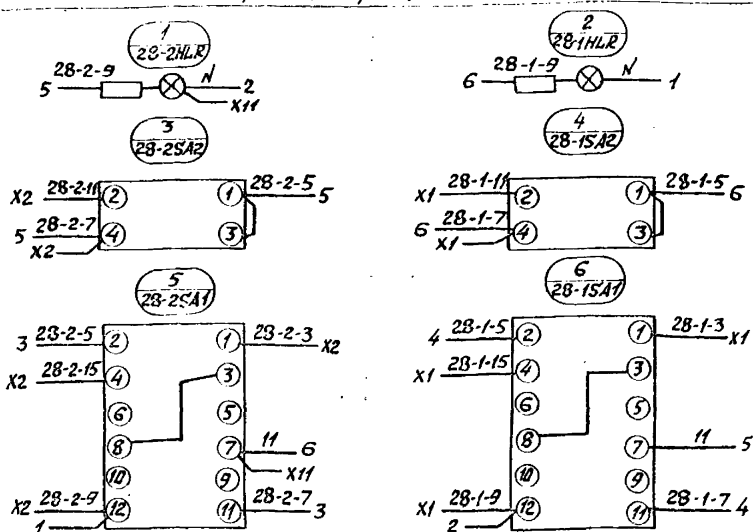
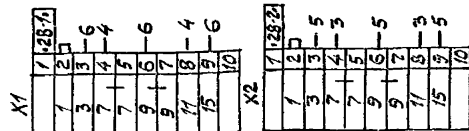
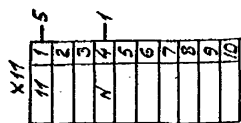

902-1-113.87 ЭМ.33И-26

Привязки

Изм. лист № докум.	Подп.	Дата
Нач. отд. Попов		
Н. контр. Кудряшов		
Гл. спец. Кудряшов		
Рук. гр. Тарасова		
Инж. Филиппова		

Пост местный 25 ПМ
Схема электрическая
соединений

Лист	Масса	Масштаб
Лист	Листов 1	
МЖКХ	РСФСР	
Ленинградское отделение		

Формат А3

Кол.	Примечание	Наименование	Обозначение
		Документация	
		Чертеж общего вида	
		Схема электрическая соединений.	
		Перечень назисей	
		Сборочные единицы	
		Н1 Д1	
1		Блок зажимов Б 324-4П25-В/ВУЗ-10	2
		Дверь	
		Н 51 Д1	
		Переключатель:	
2		УП 5311 - С23	2 25-15А2 25-25А2
3		УП 5313 - А 19	2 25-15А1 25-25А1

Привязки

Ив. №

902-1-113.87 ЭМ.33И-27

Пост местный 25 ПМ
Технические данные
аппаратов

Лист	Лист	Листов
		1
МЖКХ	РСФСР	
ГИПРОКОММУНИКАЦИОНАЛ		
Ленинградское отделение		

Формат А4

Дверь шкафа
Вид спереди

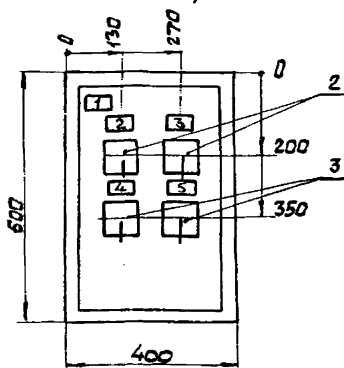

Привязки

Ив. №

902-1-113.87 ЭМ.33И-28

Пост местный 25 ПМ
Чертеж общего вида

Лист	Масса	Масштаб
Лист	Листов 1	
МЖКХ	РСФСР	
Ленинградское отделение		

Формат А4

Инв. № подл.	Подпись и дата	Взам. инв. №	Панель	Наименование	Поз. обозначение	Место подписи	Текст	Кол.	Вид шрифта	Зао. табл.
							Пост 25 ПМ			
			1			Табличка	25 ПМ	1		
			2	25-1SA2		на ключе	Выбор вентилятора 25-1 8 - 1 - 2 раб. - 0 - рез.	1		
			3	25-2SA2		табличка на ключе	Выбор вентилятора 25-2 8 - 1 - 2 раб. - 0 - рез.	1		
			4	25-1SA1		табличка на ключе	Выбор управл. вен-т. 25-1 8 - 1 - 2 откл. - 0 - вкл.	1		
			5	25-2SA1		табличка на ключе	Выбор управл. вен-ра 25-2 8 - 1 - 2 откл. - 0 - вкл.	1		

Проб. 25-1-113.87-08. Альб. 8. Тираж 100 экз.

Привязан			
Инв. №			
Изм.	Лист	№ докум.	Подп.
Нач. отд.	Попов		
Н. контр.	Кудряшов		
Гл. спец.	Кудряшов		
Рук. гр.	Тарасова		
Инж.	Филиппова		

902-1-113.87 ЭМ.33И-29
Пост местный 25 ПМ
Перечень подписей

Лист	Лист	Листов
		1
МЖКХ	РСФСР	
ГИПРОКОММУНВОДОКАНАЛ Ленинградское отделение		

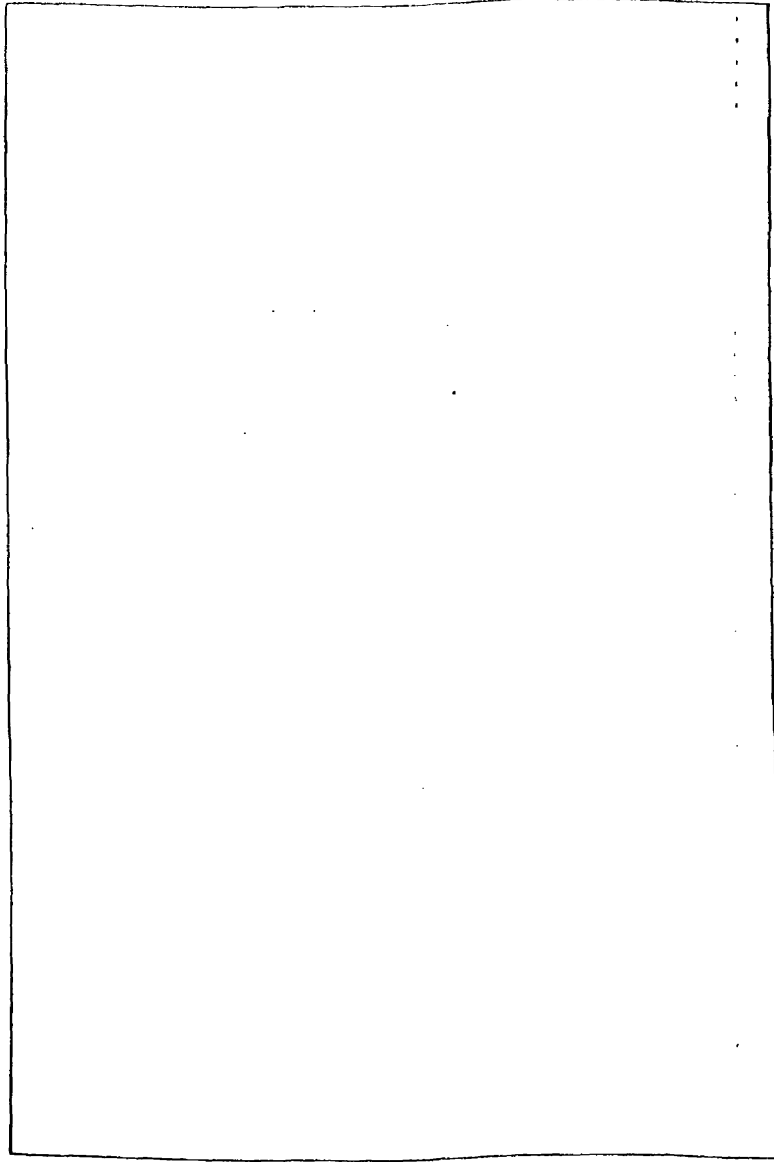

Вид спереди

Дверь шкафа (Вид сзади)

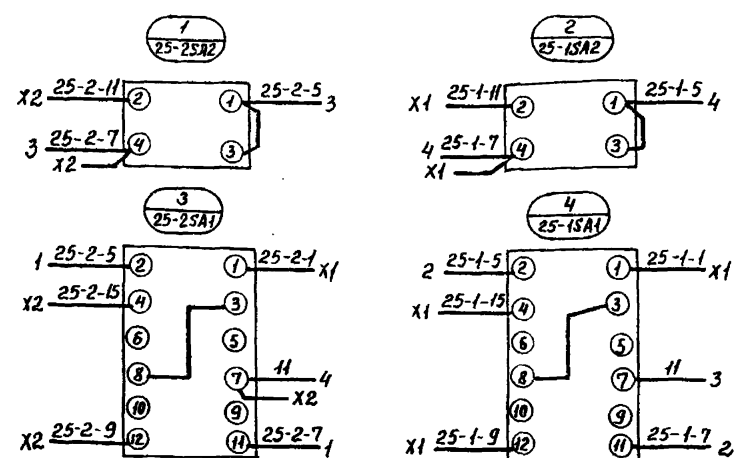
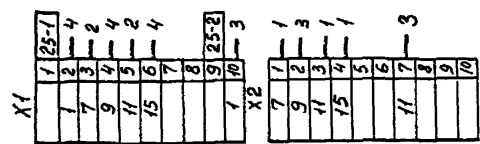

МДЭП-08 36

Инв. № подл. Взам. инв. №

Привязан				902-1-113.87	ЭМ.33И-30
Изм.	Лист	№ докум.	Подп.	Дата	Пост местный 25 ПМ
Нач. отд.	Попов				Схема электрическая соединений
Н. контр.	Кудряшов				
Гл. спец.	Кудряшов				
Рук. гр.	Тарасова				
Инж.	Филиппова				
Лист	Листов	МЖКХ	РСФСР		
		ГИПРОКОММУНВОДОКАНАЛ Ленинградское отделение			

ЦНБ. № подл.	Подпись и дата	Взам. инв. №
<p>ТИПОВОЙ ПРОЕКТ 902-1-113.87</p> <p>КАНАЛИЗАЦИОННАЯ НАСОСНАЯ СТАНЦИЯ ПРОИЗВОДИТЕЛЬНОСТЬЮ 600 - 2500 м³/4 НАПОРОМ 28-40 м ПРИ ГЛУБИНЕ ЗАЛОЖЕНИЯ ПОДВОДЯЩЕГО КОЛЛЕКТОРА 4,0 м (В СБОРНЫХ ЖЕЛЕЗОБЕТОННЫХ КОНСТРУКЦИЯХ)</p> <p style="text-align: center; font-size: 1.2em;">АЛЬБОМ 8</p> <p style="text-align: center;">ЗАДАНИЕ ЗАВОДУ - ИЗГОТОВИТЕЛЮ НА ЩИТ ТЕХНОЛОГИЧЕСКОГО КОНТРОЛЯ</p>		
Прибязан		
ЦНБ. №		
902-1-113.87 АТХ.33И-2		
Нач. отв. Дологов	Стадия	Лист
Н. контр. Попов	Р	1
Гл. спец. Попов	Л	6
Рук. гр. Чубова	МЖКХ РСФСР ГИПРОКОММУНВОДОКАНАЛ Ленинградское отделение	
Ст. инж. Радовичкая	Щит	КИП
	Общий	Вид

Поз.	Обозначение	Наименование	Кол.	Примечание
		Документация		
	АТХ.33И-3	Таблица соединений		
	АТХ.33И-4	Таблица подключения		
		Стандартные изделия		
1		Щит шкафной ЩШ-ЗД-1-800x600 УхЛ4 IP30 ОСТ 36.13-76	1	
2		Скоба СЗ 600 ТКЗ-125-83	11	
3		Угольник УЗ 800 ТКЗ-128-83	1	
4		Угольник УР15 ТКЗ-246-83	1	
5		Кронштейн КД2 ТКЗ-250-83	1	
6		Уголок УП 42x25 L=630 ТК4-2222-74	1	
		Прочие изделия		
7	45-2, 46-2	Измерительное устройство «Индукция-51»	2	
8	45-3; 46-3	Интегратор И-1	2	
9	60-2	Преобразователь ПИ	1	
Прибязан				
ЦНБ. №				
902-1-113.87 АТХ.33И-2				
Нач. отв. Дологов				
Н. контр. Попов				
Гл. спец. Попов				
Рук. гр. Чубова				
Ст. инж. Радовичкая				
Щит КИП				
Общий Вид				
МЖКХ РСФСР ГИПРОКОММУНВОДОКАНАЛ Ленинградское отделение				

Обозначение	Наименование	Кол. листов	Примечание
902-1-113.87 АТХ.33И-1	Ведомость документов - альбома	1	
АТХ.33И-2	Щит КИП. Общий вид	6	
АТХ.33И-3	Щит КИП. Таблица соединений	4	
АТХ.33И-4	Щит КИП. Таблица подключения	4	
Прибязан			
ЦНБ. №			
902-1-113.87 АТХ.33И-1			
Нач. отв. Дологов			
Н. контр. Попов			
Гл. спец. Попов			
Рук. гр. Чубова			
Ст. инж. Радовичкая			
Ведомость документов альбома			
МЖКХ РСФСР ГИПРОКОММУНВОДОКАНАЛ Ленинградское отделение			

Поз.	Обозначение	Наименование	Кол.	Примечание
10	60-3	Блок ограничения и размыкания сигналов Л06	1	
11	60-4	Прибор регистрирующий РП 160-09	1	
12	SF	Выключатель автоматический ЯП50-2МУЗ~220В 25x3,5 IP20	1	УЗТЗ ТМЗ-13-83
13	FU	Держатель плавкой вставки ДВП4-2В с плавкой вставкой ВП2Б-1 3.15А	1	У1 ТМЗ-151-83
14	ЩП1 ÷ ЩП6	Щиток электропитания ЭЩП-2М	6	У492 ТМЗ-13-83
15		Плавкая вставка 10А	4	
16		Плавкая вставка 1А	2	
17		Плавкая вставка 0,25А	18	
18	TV	Трансформатор пачжающий ОСО 0,25 220В/36В 250В-А	1	У88 ТМЗ-16-83
19	K1, K2	Реле промежуточное ПЗЗ7-22-УЗ ~220В 2р+2з контакта	2	
20	X5	Розетка штепсельная РЩ-Ц-2-0322 250В; 6А	1	У509 ТМЗ-13-83
21	XТ1 ÷ XТ4	Блок зажимов БЗ24-4П16-В/В 43-10	4	У3 ТМЗ-165-8
22		Рамка РПМ 66x26	7	
23		Рамка РПМ 30x15	2	
Материалы				
24		Провод ПВ1 1,5 380 ГОСТ 6323-79	50 м	
Прибязан				
ЦНБ. №				
902-1-113.87 АТХ.33И-2				
Нач. отв. Дологов				
Н. контр. Попов				
Гл. спец. Попов				
Рук. гр. Чубова				
Ст. инж. Радовичкая				
Ведомость документов альбома				
МЖКХ РСФСР ГИПРОКОММУНВОДОКАНАЛ Ленинградское отделение				

ИВ. № подл.	Подпись и дата	Взам. ИВ. №
-------------	----------------	-------------

Проект разработан в 1981 г. Конструкторы

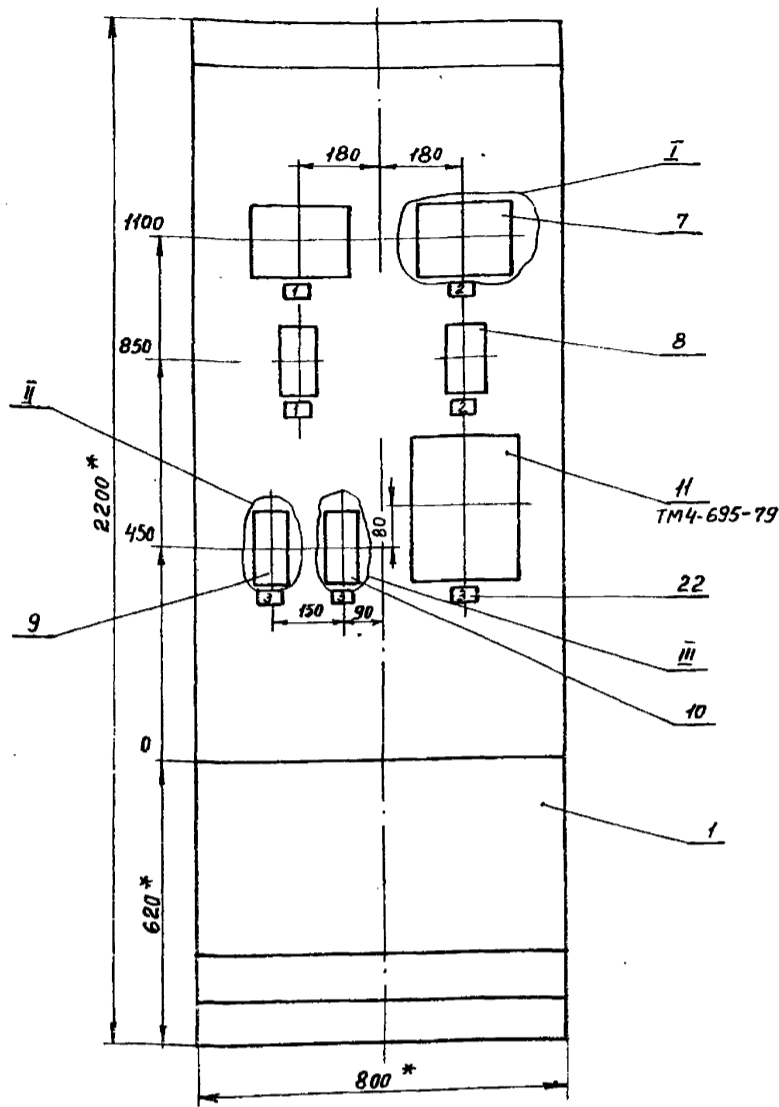

1. * Размеры для справок
2. Покрытие - вариант 2 ост 36.13-76
3. Все приборы закрепить на каркасе щитов по черт. ТМЗ-141-81

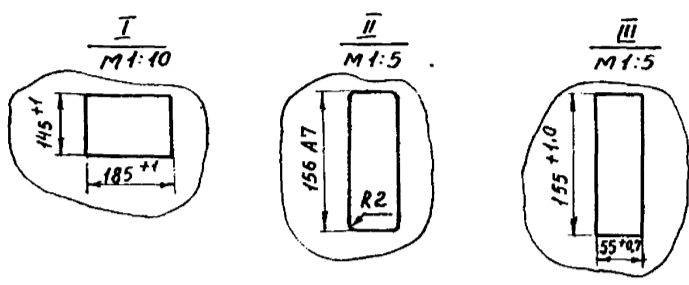

Привязан			
ИВ. №			

902-1-113.87 АТХ.33И-2 Лист 3

Вид на внутренние плоскости (развернуто)

Левая стенка Передняя стенка Правая стенка

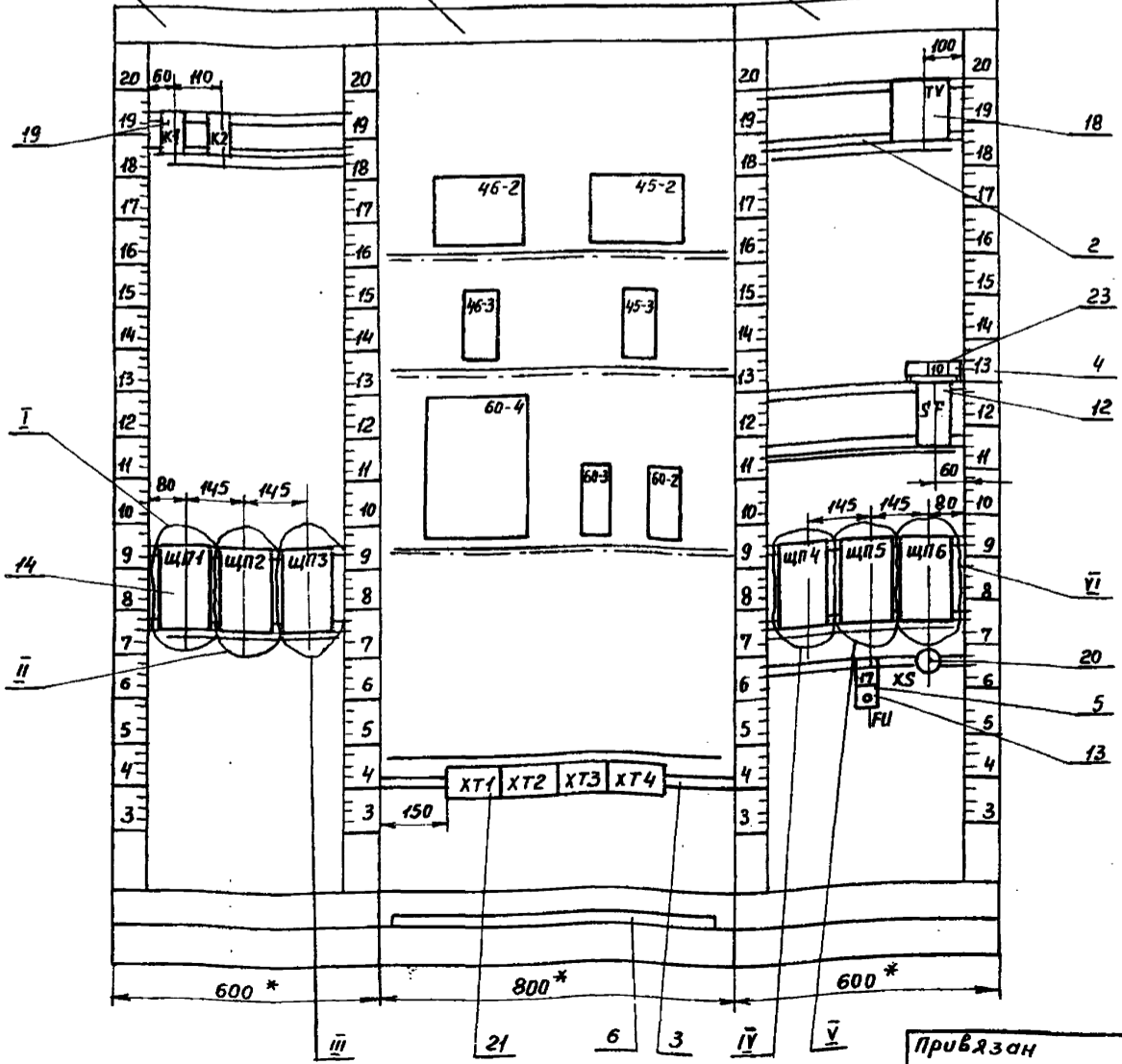

Привязан			
ИВ. №			

902-1-113.87 АТХ.33И-2 Лист 4

М 2417-08 38

ИВ. № подл.	Подпись и дата	Взам. ИВ. №
-------------	----------------	-------------

Инв. № подл. Подпись и дата. Взам. инв. №

Проектная организация: ИИЭТЭ, Ком. Фрунзе.

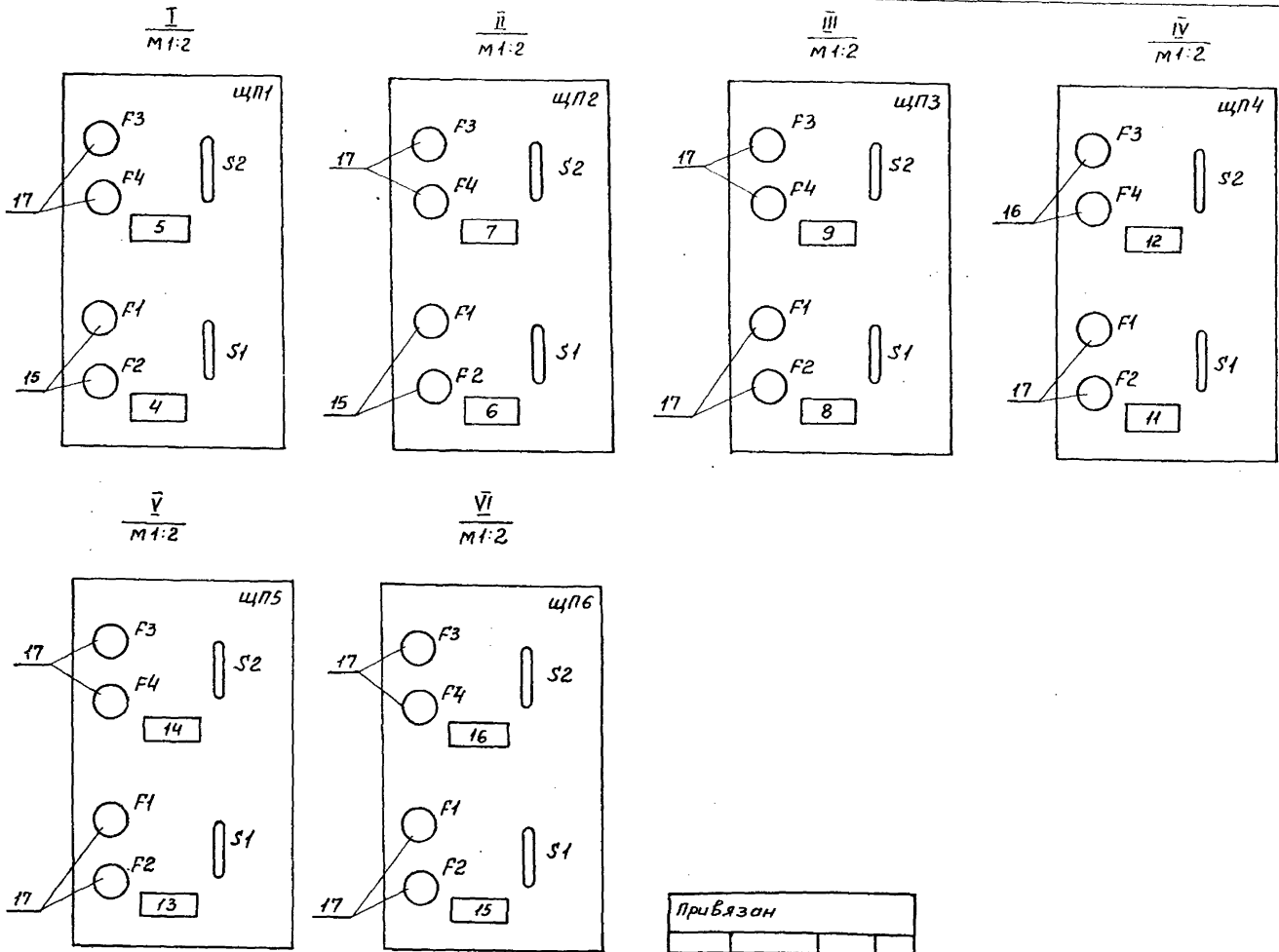

Привязан			
Инв. №			

902-1-113.87 АТХ.33И-2

Лист 5

Надписи на щитке и в рамках

Продолжение

№ № надписи	Текст надписи	Кол.	№ № надписи	Текст надписи	Кол.
	Рамка 66x26		9	~ 220 В; 0,25 А	1
				Блок ограничения	
1	Расход стоков	2	10	~ 220 В; 25 А	1
	Коллектор №1			Общие цепи питания	
2	Расход стоков	2	11	~ 220 В; 0,25 А	1
	Коллектор №2			РП160	
3	Уровень в приемном резервуаре.	3	12	~ 36 В, 1 А	
				Штепсельная розетка	1
	Рамка 30x15		13	~ 220 В; 0,25 А	1
				Уровень в распределительном канале	
4	~ 220 В; 10 А	1	14	~ 220 В; 0,25 А	1
	Индукция - 51			Уровень в баке	
5	~ 220 В; 0,25 А	1		разрыва струи	
	Интегратор И-1		15	~ 220 В; 0,25 А	1
6	~ 220 В; 10 А	1		Уровень в дренажном приемке.	
	Индукция - 51		16	~ 220 В; 0,25 А	1
7	~ 220 В; 0,25 А	1		Уровень в приемном резервуаре	
	Интегратор И-1		17	~ 3,15 А	
8	~ 220 В; 0,25 А	1			
	Преобразователь измерения уровня				

Привязан			
Инв. №			

902-1-113.87 АТХ.33И-2

Лист 6

Инв. № подл. Подпись и дата. Взам. инв. №

Проводник	Откуда идет	Куда поступает	Данные провода	Примечание
	Технические	требования		
Таблица соединений выполнена на основании схем альбома 7, АТХЛ 6,7				
Л11	SF:1	ХТ1:1		
о	ХТ1:2	SF:2		
Л1	SF:3	ЩП6:5		
Л1		ЩП5:5		
Л1		ЩП4:5		
Л1		ЩП3:5		
Л1		ЩП2:5	ПВ1 1,5	
Л1		ЩП1:5		
О1	ЩП1:6	ЩП2:6		
О1		ЩП3:6		
О1		ЩП4:6		
О1		ЩП5:6		
О1		ЩП6:6		
О1		SF:4		

Привязан:

Инв. № 902-1-113.87 АТХ.33И-3

Нач. отд. И. Соловьев
Н. контр. Л. Попов
Гл. спец. П. Попов
Рук. гр. Чубова
Ст. инж. Радовницкая

Таблица соединений
Щит КИП

Страница Лист Листов
Р 1 4

МЖКХ ГИПРОКОММУНВОДОКАНАЛ
Роспр Ленинградское отделение

Формат: А4

Проводник	Откуда идет	Куда поступает	Данные провода	Примечание
801	ХТ1:9	ЩП1:1		
801		45-2-Х1:9		
802	45-2-Х1:19	ЩП1:2		
802		ХТ1:10		
803	ЩП1:3	45-3-Щ3:1		
804	45-3-Щ3:2	ЩП1:4		
805	ЩП2:1	46-2-Х1:9		
805		ХТ2:3		
806	ХТ2:4	46-2-Х1:19		
806		ЩП2:2		
807	ЩП2:3	46-3-Щ3:1		
808	46-3-Щ3:2	ЩП2:4		
809	ЩП3:1	60-2-Щ1:1		
810	60-2-Щ1:3	ЩП3:2		
811	ЩП3:3	60-3:2		
812	60-3:1	ЩП3:4	ПВ1 1,5	
813	ЩП4:1	60-4-Х23:1А		
813		60-4-Х17:2Б		
814	60-4-Х23:1Б	ЩП4:2		
814		К1:В		
814		К2:В		
815	ЩП4:3	ТВ:1		
816	ТВ:2	ЩП4:4		
817	ТВ:3	ФН:1		
818	ФУ:2	ХС:1		
819	ХС:2	ТВ:5		
820	ХТ2:5	ЩП5:1		

Привязан:

Инв. № 902-1-113.87 АТХ.33И-3

Нач. отд. И. Соловьев
Н. контр. Л. Попов
Гл. спец. П. Попов
Рук. гр. Чубова
Ст. инж. Радовницкая

Таблица соединений
Щит КИП

Страница Лист Листов
Р 1 4

МЖКХ ГИПРОКОММУНВОДОКАНАЛ
Роспр Ленинградское отделение

Формат: А4

Проводник	Откуда идет	Куда поступает	Данные провода	Примечание
821	ЩП5:2	ХТ2:6		
822	ХТ2:7	ЩП5:3		
823	ЩП5:4	ХТ2:8		
824	ХТ2:9	ЩП6:1		
825	ЩП6:2	ХТ2:10		
826	ЩП6:3	ХТ3:6		
827	ХТ3:7	ЩП6:4		
828	К1:А	60-4-Х17:1А		
829	60-4-Х17:4А	К2:А		
701	К2:33	ХТ3:3		
769	ХТ3:4	К2:34		
101	ХТ3:1	К1:33		
103	К1:34	ХТ3:2		
105	ХТ4:3	46-2-Х1:18		
106	46-2-Х1:8	ХТ4:4		
1-113	ХТ4:5	60-3:8		
1-114	60-3:10	ХТ4:6		
2-113	ХТ4:7	60-3:12		
2-114	60-3:14	ХТ4:8		
116	60-3:16	60-4-Х1:16		
117	60-4-Х1:2Б	60-3:18	ПВ1 1,5	
118	60-3:28	60-2-Щ3:3		
119	60-2-Щ3:1	60-3:20		
120	45-2-Х1:18	ХТ4:1		
121	ХТ4:2	45-2-Х1:8		
122	45-2-Х1:5	45-3-Щ2:1		
123	45-3-Щ2:3	45-2-Х1:14		

Привязан:

Инв. № 902-1-113.87 АТХ.33И-3

Нач. отд. И. Соловьев
Н. контр. Л. Попов
Гл. спец. П. Попов
Рук. гр. Чубова
Ст. инж. Радовницкая

Таблица соединений
Щит КИП

Страница Лист Листов
Р 1 4

МЖКХ ГИПРОКОММУНВОДОКАНАЛ
Роспр Ленинградское отделение

Формат: А4

Проводник	Откуда идет	Куда поступает	Данные провода	Примечание
124	46-2-Х1:5	46-3-Щ2:1		
125	46-3-Щ2:3	46-2-Х1:14		
126	60-3:15	60-3:23		
126		60-3:25		
126		60-3:29		
			ПВ1 1,5	
Земля	46-2:1	Рейка:1		
— —	45-2:1	Рейка:1		
— —	46-3:1	Рейка:1		
— —	45-3:1	Рейка:1		
— —	60-4:1	Рейка:1		
— —	60-3:1	Рейка:1		
— —	60-2:1	Рейка:1		
Земля	Рейки для установ ки аппаратов:1		Стойка:1	

Привязан:

Инв. № 902-1-113.87 АТХ.33И-3

Нач. отд. И. Соловьев
Н. контр. Л. Попов
Гл. спец. П. Попов
Рук. гр. Чубова
Ст. инж. Радовницкая

Таблица соединений
Щит КИП

Страница Лист Листов
Р 1 4

МЖКХ ГИПРОКОММУНВОДОКАНАЛ
Роспр Ленинградское отделение

Формат: А4

В. Обухов / 11.09.88. Ком. Фрунзенского р-на

Проводник	Вывод	Вид кон-так-та	Вывод	Проводник	Проводник	Вывод	Вид кон-так-та	Вывод	Проводник
Технические					требования				
Таблица подключения					выполнена на основании				
схем альбом 8,					АТХ 46.7				
и таблицы соединений					АТХ. 33И-3				
Левая стенка									
К1					ЩП1				
101	33	з	34	103	801	1	2	802	
828	А	К	В	814	803	3	4	804	
К2									
701	33	з	34	769	ЩП2				
829	А	К	В	814	805	1	2	806	
					807	3	4	808	
					Л1*	5	6	01*	
Привязан									
инв. №					902-1-113.87 АТХ.33И-4				
Нач. отд. Дологов					Этадия Лист Листов				
И. контр. Попов					Р 1 4				
И. спец. Попов					Щит КИП				
Сл. гр. Чубова					МЖКХ РСФСР				
Сл. инж. Работинский					ГИПРОКОМУНВОДОКАНАЛ				
					Ленинградское о				

Проводник	Вывод	Вид кон-так-та	Вывод	Проводник	Проводник	Вывод	Вид кон-так-та	Вывод	Проводник
					ЩП3				
809	1		2	810	60-4				
811	3		4	812	Х1				
Л1*	5		6	01*	Х17				
Передняя стенка									
					46-2				
					Х1				
124	5		14	125	60-3				
106	8		18	105	812	1	2	811	
805*	9		19	806*	1-113	8	10	1-114	
					45-2				
					Х1				
124	5		14	123	2-113	12	14	2-114	
121	8		18	120	126	15п	16	116	
801	9		19	802	117	18	20	119	
					45-2				
					Х1				
124	1		3	125	126*	23п	125	126*	
807	1		2	808	118	28	129	126	
					60-2				
					Ш1				
122	1		3	123	809	1	3	810	
					Ш3				
803	1		2	804	119	1	3	118	
					Ш3				
Привязан									
инв. №					902-1-113.87 АТХ.33И-4				
Нач. отд. Дологов					Этадия Лист Листов				
И. контр. Попов					Р 1 4				
И. спец. Попов					Щит КИП				
Сл. гр. Чубова					МЖКХ РСФСР				
Сл. инж. Работинский					ГИПРОКОМУНВОДОКАНАЛ				
					Ленинградское о				

14

Проводник	Вывод	Вид кон-так-та	Вывод	Проводник	Проводник	Вывод	Вид кон-так-та	Вывод	Проводник
					ХТ1				
801	9		10	802	ЩП4				
					ХТ2				
805	3		4	806	ЩП5				
820	5		6	821	ЩП6				
822	7		8	823	FU				
824	9		10	825	Х3				
					ХТ3				
101	1		2	103	824	1	2	825	
701	3		4	769	826	3	4	827	
826	6		7	827	Л1*	5	6	01*	
					ХТ4				
120	1		2	121					
105	3		4	106					
1-113	5		6	1-114					
2-113	7		8	2-114					
Правая стенка									
TV									
815	1		2	816	Привязан				
817	3		5	819	инв. №				
					902-1-113.87 АТХ.33И-4				
					Лист 3				
Л11					Нач. отд. Дологов				
Л1					И. контр. Попов				
					И. спец. Попов				
					Сл. гр. Чубова				
					Сл. инж. Работинский				

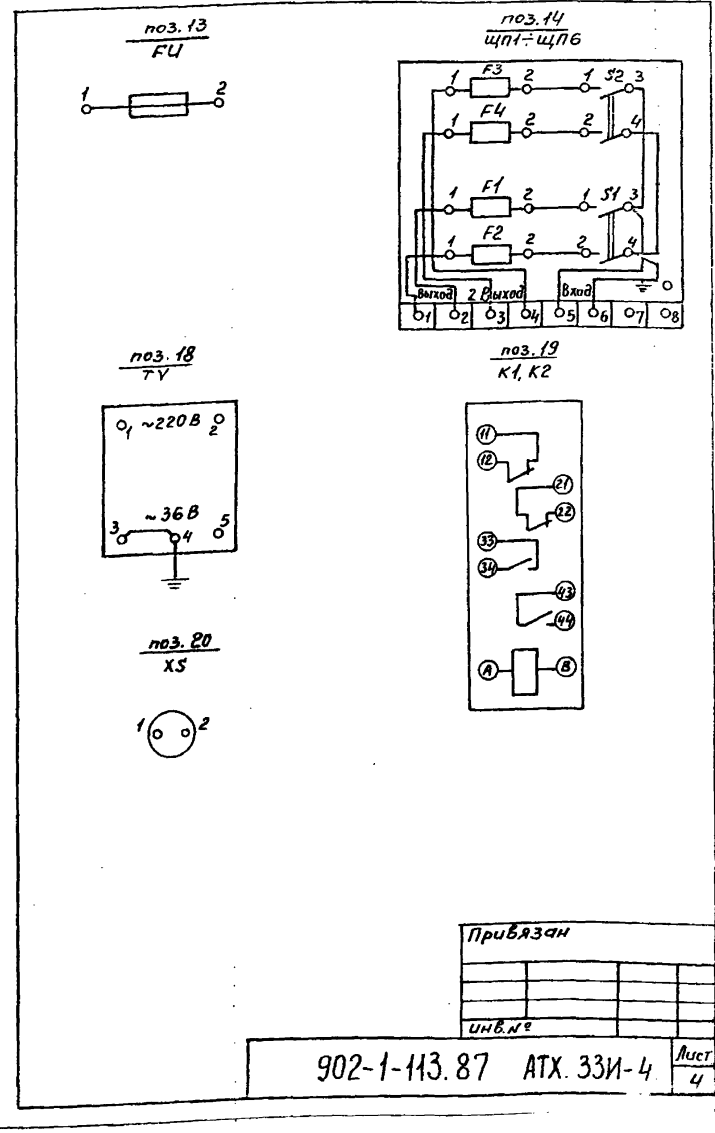

14