

ГОССТРОЙ ССОР
ГЛАВПРОМСТРОЙПРОЕКТ
СОЮЗМЕТАЛЛУРГОСТРОЙНИПРОЕКТ
СПИ ИРКУТОННИЙ ПРОЕКТСТРОЙПРОЕКТ

ВТИ-КЖ-04-79

**СБОРНЫЕ ЖЕЛЕЗОБЕТОННЫЕ
ПРОДОЛЬНЫЕ РИГЕЛИ**

ДЛЯ ЗДАНИЙ С ПЕРЕКРЫТИЯМИ типа I,
на сер. 410-20
на плит, опирающихся
на полки ригелей
/РАСЧЕТНАЯ СЕЙСМИЧНОСТЬ 7,0 БАЛЛОВ/

ВЫПУСК 3

РАБОЧИЕ ЧЕРТЕЖИ
АРМАТУРНЫХ, СОЕДИНИТЕЛЬНЫХ
И ЗАКЛАДНЫХ ИЗДЕЛИЙ

1980

ГОССТРОЙ СССР
ГЛАВПРОМСТРОЙПРОЕКТ
СОЮЗМЕТАЛЛУРГОТРОИНИПРОЕКТ
СПИ. «ИРКУТОННИЙ ПРОМСТРОЙПРОЕКТ»

ВТИ-КЖ-04-79

**СБОРНЫЕ ЖЕЛЕЗОБЕТОННЫЕ
ПРОДОЛЬНЫЕ РИГЕЛИ
ДЛЯ ЗДАНИЙ С ПЕРЕКРЫТИЯМИ ТИПА I
на ССР УИС-20
из плит, опирающихся
на попки ригелей
(расчетная сейсмичность 7,8 баллов)**

**ВЫПУСК 3
РАБОЧИЕ ЧЕРТЕЖИ
АРМАТУРНЫХ, СОЕДИНИТЕЛЬНЫХ
И ЗАКЛАДНЫХ ИЗДЕЛИЯ**

НАЧАЛЬНИК ОТДЕЛА
ГЛАВНОГО КОНСТРУКТОР
ОТДЕЛА

СОГЛАСОВАНО:
ГЛАВВОСТОКСИСТРОЕМ:

Письмо № 4-10/895 от 18.11.80г.

ПОТРЕБОВАЛ АБ
ДМИТРИЕВ АА

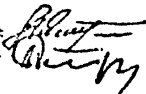

ГЛАВНО
ИНСТИТУТА

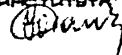

УТВЕРЖДАЮ:

КОЗЛОВИИ АА

СОГЛАСОВАНО С
ЦНИИПРОМЗДАНИЯ

Письмо № 4-2/358 от 26.06.80г.

| НАИМЕНОВАНИЕ | Стр. | Лист |
|--|------|------|
| СОДЕРЖАНИЕ ВЫПУСКА | 1-2 | |
| ПОЯСНИТЕЛЬНАЯ ЗАПИСКА | 2 | |
| ПРОСТРАНСТВЕННЫЕ КАРКАСЫ КЛ1, КЛ2 | | 1 |
| ПРОСТРАНСТВЕННЫЕ КАРКАСЫ КЛ3 ÷ КЛ8 | | 2 |
| ПРОСТРАНСТВЕННЫЕ КАРКАСЫ КЛ9 ÷ КЛ14 | | 3 |
| ПРОСТРАНСТВЕННЫЕ КАРКАСЫ КЛ15 ÷ КЛ16 | | 4 |
| ПРОСТРАНСТВЕННЫЕ КАРКАСЫ КЛ17, КЛ18 | | 5 |
| ПРОСТРАНСТВЕННЫЕ КАРКАСЫ КЛ19 ÷ КЛ23 | | 6 |
| ПРОСТРАНСТВЕННЫЕ КАРКАСЫ КЛ24 ÷ КЛ27 | | 7 |
| ПРОСТРАНСТВЕННЫЕ КАРКАСЫ КЛ28 ÷ КЛ33 | | 8 |
| ПРОСТРАНСТВЕННЫЕ КАРКАСЫ КЛ34 ÷ КЛ39 | | 9 |
| ПРОСТРАНСТВЕННЫЕ КАРКАСЫ КЛ40, КЛ41 | | 10 |
| ПРОСТРАНСТВЕННЫЕ КАРКАСЫ КЛ42, КЛ43 | | 11 |
| ПРОСТРАНСТВЕННЫЕ КАРКАСЫ КЛ44 ÷ КЛ51 | | 12 |
| ПРОСТРАНСТВЕННЫЕ КАРКАСЫ КЛ52 ÷ КЛ58 | | 13 |
| ПРОСТРАНСТВЕННЫЕ КАРКАСЫ КЛ59 ÷ КЛ64 | | 14 |
| АРМАТУРНЫЕ КАРКАСЫ КР1 ÷ КР7, КР20 | | 15 |
| АРМАТУРНЫЕ КАРКАСЫ КР8 ÷ КР11 | | 16 |
| АРМАТУРНЫЕ КАРКАСЫ КР12 ÷ КР19 | | 17 |
| АРМАТУРНЫЕ КАРКАСЫ КР21 ÷ КР25 | | 18 |
| АРМАТУРНЫЕ КАРКАСЫ КР26 ÷ КР30 | | 19 |
| АРМАТУРНЫЕ КАРКАСЫ КР31 ÷ КР33. Узел 1 | | 20 |
| СОСТАВНЫЕ СТЕРЖНИ СТ1 ÷ СТ8 | | 21 |
| СОСТАВНЫЕ СТЕРЖНИ СТ9 ÷ СТ14 | | 22 |
| СОСТАВНЫЕ СТЕРЖНИ СТ15 ÷ СТ21 | | 23 |
| СОСТАВНЫЕ СТЕРЖНИ СТ22 ÷ СТ25 | | 24 |
| СОСТАВНЫЕ СТЕРЖНИ СТ26 ÷ СТ31 | | 25 |
| СОСТАВНЫЕ СТЕРЖНИ СТ32 ÷ СТ37 | | 26 |
| СОСТАВНЫЕ СТЕРЖНИ СТ38 ÷ СТ43 | | 27 |

СОГЛАСОВАНО:
 И.И. № подл. Подпись и дата
 М.П. № докум. Подпись и дата
 М.П. № инв. Подпись и дата

| | | | |
|------|---------|---------|------|
| И.И. | № подл. | Подпись | Дата |
| | | | |

| | |
|--|----|
| АРМАТУРНЫЕ СЕТКИ С1 ÷ С4 | 28 |
| АРМАТУРНЫЕ СЕТКИ С5 ÷ С8 | 29 |
| АРМАТУРНЫЕ СЕТКИ С9 ÷ С11 | 30 |
| АРМАТУРНЫЕ СЕТКИ С12 ÷ С13 | 31 |
| ОТДЕЛЬНЫЕ СТЕРЖНИ ПОЗ1 ÷ ПОЗ30 | 32 |
| ЗАКЛАДНЫЕ НАВЕДЕНИЯ МН1, МН2 | 33 |
| СОЕДИНИТЕЛЬНЫЕ ЭЛЕМЕНТЫ МС1, МС2 | 34 |
| СОЕДИНИТЕЛЬНЫЕ ЭЛЕМЕНТЫ МС3, МС4, МС6 ÷ МС13 | 35 |
| СОЕДИНИТЕЛЬНЫЕ ЭЛЕМЕНТЫ МС5 ÷ МС9 | 36 |
| СОЕДИНИТЕЛЬНЫЕ ЭЛЕМЕНТЫ МС18 ÷ МС19 | 37 |
| СОЕДИНИТЕЛЬНЫЕ ЭЛЕМЕНТЫ МС20 ÷ МС43 | 38 |
| СОЕДИНИТЕЛЬНЫЕ ЭЛЕМЕНТЫ МС44 ÷ МС53 | 39 |

ПОЯСНИТЕЛЬНАЯ ЗАПИСКА

I. Рабочая продольная арматура принята из горячекатанной арматурной стали периодического профиля класса АШ по ГОСТ 5.1459-72 и изготавливается при помощи контактной стыковой сварки согласно ГОСТ 14098-68 и СН 393-78.

Арматурные сетки и каркасы выполняются при помощи контактной точечной сварки в соответствии с ГОСТ 14098-68 и СН 393-78.

Поперечная арматура принята из горячекатанной арматурной стали периодического профиля и горячекатанной гладкой стали по ГОСТ 5781-75.

Сетки приняты из холоднокатанной проволоки класса В-I по ГОСТ 6721-53.

Для закладных элементов применяется сортовой прокат из стали ст. 3 группы марок в по ГОСТ 330-71.

Электродуговая сварка стержней с сортовым прокатом выполняется электродами типа Э50А.

II. Марки арматурной стали и закладных элементов назначаются в конкретном проекте в зависимости от расчетной температуры наружного воздуха по таблицам приложения 3 и 4 СНиП II-21-75.

III. Плоские каркасы объединяются в пространственные при помощи контактной точечной сварки в соответствии с ГОСТ 10992-75.

| | | | |
|--------------|--------|--------|--------|
| Согласовано: | И.И.И. | И.И.И. | И.И.И. |
| | И.И.И. | И.И.И. | И.И.И. |
| Изм. № | И.И.И. | И.И.И. | И.И.И. |
| | И.И.И. | И.И.И. | И.И.И. |
| № подл. | И.И.И. | И.И.И. | И.И.И. |
| Дата | И.И.И. | И.И.И. | И.И.И. |

| | | | | |
|------|------|----------|-----------|------|
| Изм. | Дней | № докум. | Обработка | Дата |
| | | | | |

ВТИ-ЕЖ-04-75 В.И.Р.3

Стр.

2

Чертеж пространственного каркаса

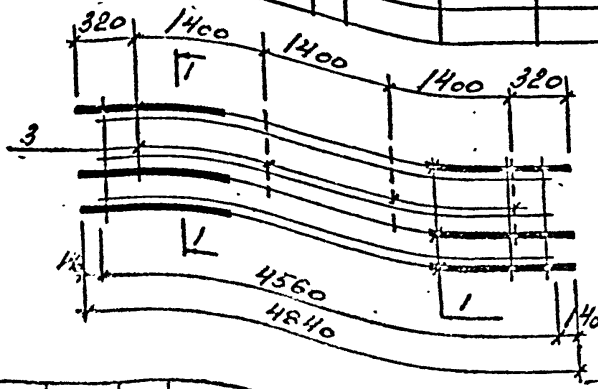
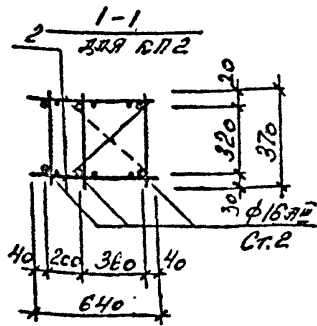
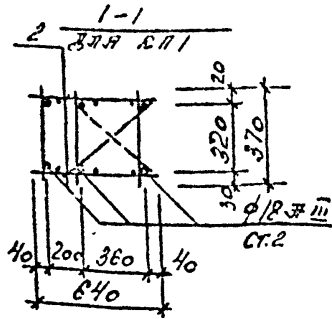

Выборка изделий и поз. на I каркас

| № | Назва изделия или поз. | Кол-во шт. | Масса кг. | Лист с/р. |
|---|------------------------|------------|-----------|-----------|
| 1 | СП1 | 3 | 54,7 | 15 |
| 2 | СП1 | 2 | 10,8 | 28 |
| 3 | поз. 17 | 8 | 0,8 | 32 |
| | | | Итого: | 66,3 |

Согласовано:

И.И. Бурман
 Л.И. Бурман
 Л.И. Бурман
 Л.И. Бурман

| Изм. | Лист | № докум. | Подпись | Дата |
|------|------|----------|---------|------|
| | | БУБЕНС | | |
| | | БЕЛОВА | | |
| | | БЕЛОВА | | |
| | | ШЕВЦОВА | | |

ВТН-Р-26-04-79 выд. 3

ПРОСТРАНСТВЕННЫЕ
 КАРКАСЫ СП1, СП2

Лист 1
 Листов 1
 ГОССТРОЙ СССР
 ИРКУТСКИЙ
 ПРОМСТРОЙПРОЕКТ

Чертеж пространственного каркаса

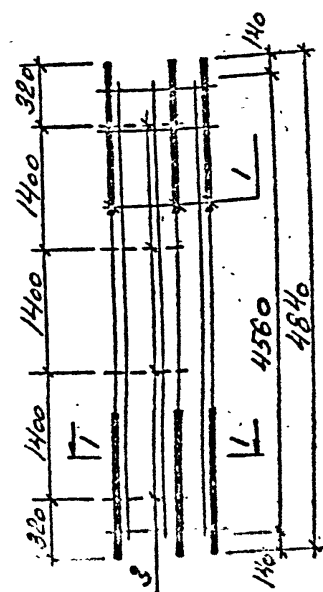
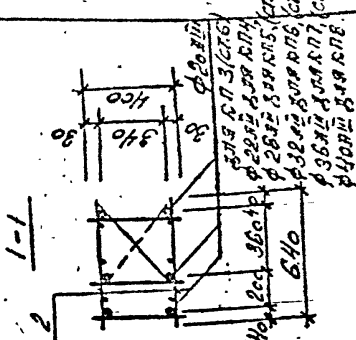

Выборка изделий и поз. на I каркас

| Марка изд. | Количество | Марка изделия или поз | Кол-во шт. | Масса кг. | Лист, стр |
|------------|------------|-----------------------|------------|-----------|-----------|
| КРЗ | 1 | КР2 | 3 | 75,6 | 15 |
| | 2 | С2 | 2 | 7,4 | 28 |
| | 3 | Поз.17 | 8 | 0,8 | 32 |
| | | | | Итого: | 83,8 |
| КР4 | 1 | КР3 | 3 | 100,5 | 15 |
| | 2 | С2 | 2 | 7,4 | 28 |
| | 3 | Поз.18 | 8 | 1,6 | 32 |
| | | | | Итого: | 109,5 |
| КР5 | 1 | КР4 | 3 | 144,9 | 15 |
| | 2 | С3 | 2 | 16,8 | 28 |
| | 3 | Поз.18 | 8 | 1,6 | 32 |
| | | | | Итого: | 163,3 |
| КР6 | 1 | КР5 | 3 | 173,4 | 15 |
| | 2 | С3 | 2 | 16,8 | 28 |
| | 3 | Поз.18 | 8 | 1,6 | 32 |
| | | | | Итого: | 191,8 |
| КР7 | 1 | КР8 | 3 | 229,2 | 16 |
| | 2 | С4 | 2 | 22,4 | 28 |
| | 3 | Поз.19 | 6 | 2,4 | 32 |
| | | | | Итого: | 254,0 |
| КР8 | 1 | КР9 | 3 | 238,5 | 16 |
| | 2 | С4 | 2 | 22,4 | 28 |
| | 3 | Поз.19 | 6 | 2,4 | 32 |
| | | | | Итого: | 263,3 |

Согласовано:
 [Signature]
 [Signature]
 [Signature]

ВТН-04-79 вып. 3

| Изм | Лист | № докум. | Подпись | Дата |
|-----|------|------------|-------------|------|
| | | И.О. БУБКА | [Signature] | |
| | | ВЕРХОТУНОВ | [Signature] | |
| | | ШЕВЦОВА | [Signature] | |

ПРОСТРАНСТВЕННЫЕ
 КАРКАСЫ КРЗ-КР7

Лист 2 из 3
 ГОССТРОЙ СССР
 ИРКУТСКИЙ
 ПРОМСТРОЙПРОЕКТ

Чертеж пространственного каркаса

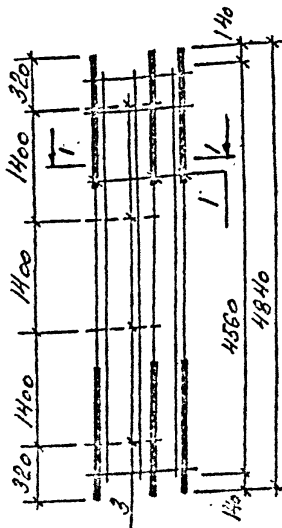
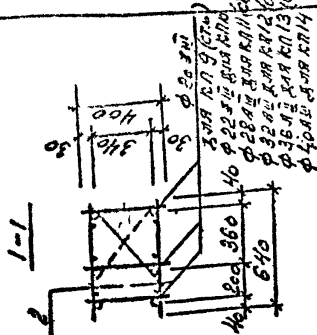

Выборка из и поз. на I кв.

| Марка изд. | Поз. | Марка изделия вая поз. | Кол-во шт. | Масса кг. | Джст. стр |
|------------|------|------------------------|------------|-----------|-----------|
| КЛ9 | 1 | КР2 | 3 | 75,6 | 15 |
| | 2 | С2 | 2 | 7,4 | 28 |
| | 3 | поз. 17 | 8 | 0,8 | 32 |
| | | | | Итого: | 83,8 |
| КЛ10 | 1 | КР3 | 3 | 100,5 | 15 |
| | 2 | С2 | 2 | 7,4 | 28 |
| | 3 | поз. 18 | 8 | 1,6 | 32 |
| | | | | Итого: | 109,5 |
| КЛ11 | 1 | КР4 | 3 | 144,9 | 15 |
| | 2 | С3 | 2 | 16,8 | 28 |
| | 3 | поз. 18 | 8 | 1,6 | 32 |
| | | | | Итого: | 163,3 |
| КЛ12 | 1 | КР5 | 3 | 173,4 | 15 |
| | 2 | С3 | 2 | 16,8 | 28 |
| | 3 | поз. 18 | 8 | 1,6 | 32 |
| | | | | Итого: | 191,8 |
| КЛ13 | 1 | КР8 | 3 | 229,2 | 16 |
| | 2 | С4 | 2 | 22,4 | 28 |
| | 3 | поз. 19 | 8 | 2,4 | 32 |
| | | | | Итого: | 254,0 |
| КЛ14 | 1 | КР9 | 3 | 231,5 | 16 |
| | 2 | С4 | 2 | 22,4 | 28 |
| | 3 | поз. 19 | 8 | 2,4 | 32 |
| | | | | Итого: | 263,3 |

Согласовано:

| | | |
|-------------|-------------|-------------|
| С. С. С. С. | С. С. С. С. | С. С. С. С. |
| С. С. С. С. | С. С. С. С. | С. С. С. С. |
| С. С. С. С. | С. С. С. С. | С. С. С. С. |

| Изм | Лист | № докум. | Подпись | Дата |
|-----|------|-------------|-------------|------|
| 1 | 1 | Б. Б. Б. Б. | [Signature] | |
| 2 | 1 | В. В. В. В. | [Signature] | |
| 3 | 1 | Г. Г. Г. Г. | [Signature] | |
| 4 | 1 | Д. Д. Д. Д. | [Signature] | |
| 5 | 1 | Е. Е. Е. Е. | [Signature] | |
| 6 | 1 | Ж. Ж. Ж. Ж. | [Signature] | |
| 7 | 1 | З. З. З. З. | [Signature] | |
| 8 | 1 | И. И. И. И. | [Signature] | |
| 9 | 1 | К. К. К. К. | [Signature] | |
| 10 | 1 | Л. Л. Л. Л. | [Signature] | |

ВТН-РЖ-04-79 дил. 3

ПРОСТРАНСТВЕННЫЕ
КАРКАСЫ КЛ9-КЛ14

| Лист | Лист | Листов |
|---|------|--------|
| 1 | 3 | |
| ГОССТРОЙ СССР ИРКУТСКИЙ ПРОМСТРОЙПРОЕКТ | | |

Чертеж простран-
ственного каркаса

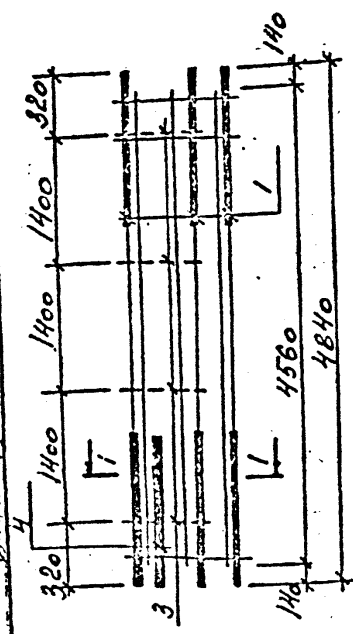
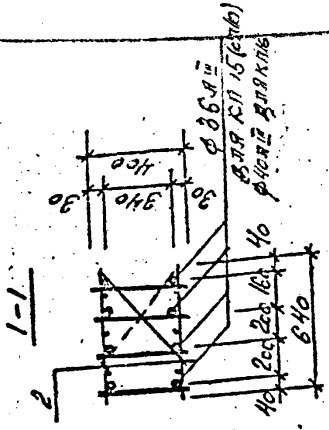

Выборка изделий и поз. на I каркас

| Марка изд. | Поз. | Марка изделия или поз. | Кол-во шт. | Масса кг. | Лист, стр. |
|------------|------|------------------------|------------|-----------|------------|
| КП 15 | 1 | КРБ | 3 | 256.8 | 15 |
| | 2 | С 4 | 2 | 22.4 | 28 |
| | 3 | Поз. 19 | 8 | 2.4 | 32 |
| | 4 | КР 19 | 1 | 42.4 | 17 |
| | | | | | Итого: |
| КП 16 | 1 | КР 7 | 3 | 321.6 | 15 |
| | 2 | С 4 | 2 | 22.4 | 28 |
| | 3 | Поз. 19 | 8 | 2.4 | 32 |
| | 4 | КР 20 | 1 | 51.0 | 15 |
| | | | | | Итого: |
| | | | | | |
| | | | | | |
| | | | | | |
| | | | | | |
| | | | | | |
| | | | | | |
| | | | | | |
| | | | | | |
| | | | | | |
| | | | | | |
| | | | | | |
| | | | | | |
| | | | | | |
| | | | | | |
| | | | | | |

СОГЛАСОВАНО:

| | |
|--------------------|----------|
| М. И. П. / Подпись | И. И. П. |
| М. И. П. / Подпись | И. И. П. |
| М. И. П. / Подпись | И. И. П. |

ВСТАВКА ПОДПИСЬ И ДАТА

| | | |
|----------|---------|------|
| И. И. П. | ПОДПИСЬ | ДАТА |
| | | |
| | | |

| Изм | Лист | № докум. | Подпись | Дата |
|-----|------|----------|---------|------|
| 1 | 1 | | | |
| 2 | 1 | | | |
| 3 | 1 | | | |
| 4 | 1 | | | |

ВТН-к-04-79 вып. 3

ПРОСТРАНСТВЕННЫЕ
КАРКАСЫ КП 15, КП 16

| | | |
|------|------|--------|
| Лист | Лист | Листов |
| 1 | 1 | |

ГОССТРОИ СССР
ИРКУТСКИЙ
ПРОМСТРОЙПРОЕКТ

Чертеж пространственного каркаса

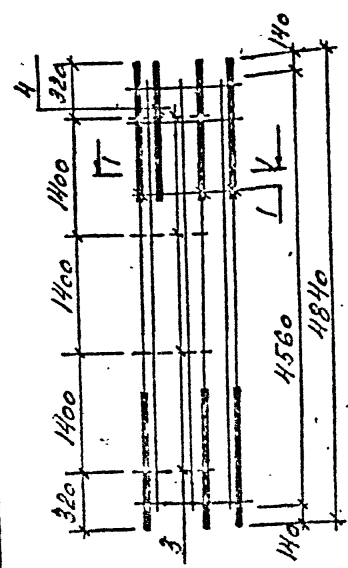
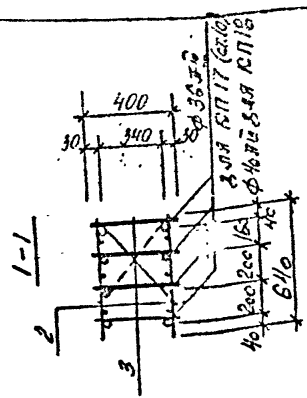

Выборка изделий и поз. на I каркас

| Марка изд. | По | Марка изделия или поз. | Кол-во шт. | Масса кг. | Лист стр. |
|------------|----|------------------------|------------|---------------|--------------|
| КП17 | 1 | КР6 | 3 | 256,8 | 15 |
| | 2 | С4 | 2 | 22,4 | 28 |
| | 3 | поз. 19 | 8 | 2,4 | 32 |
| | 4 | КР19 | 1 | 42,4 | 17 |
| | | | | Итого: | 324,0 |
| КП18 | 1 | КР7 | 3 | 321,6 | 15 |
| | 2 | С4 | 2 | 22,4 | 28 |
| | 3 | поз. 19 | 8 | 2,4 | 32 |
| | 4 | КР20 | 1 | 52,0 | 18 |
| | | | | Итого: | 397,4 |

СОГЛАСОВАНО:

| | | |
|----------|----------|------|
| 7 СМ ТР | СЗ | 12-8 |
| И. КОЛДА | К. КОЛДА | 12/7 |
| И. КОЛДА | М. КОЛДА | 12/7 |

ИЗМ. № 1

| | |
|---------------|--------------|
| ПОДПИСКА И ДТ | ИЗДАТЕЛЬСТВО |
|---------------|--------------|

| Лист | № докум. | Подпись | Дата |
|------|----------|-------------|------|
| 18 | ИЛХД | Б. УБИС | 1978 |
| 19 | ОТ | Я. СЕРЖЕНКО | 1978 |
| 20 | ВЕНК | А. КОТЛОВ | 1978 |
| 21 | ИЛХД | В. КОТЛОВ | 1978 |
| 22 | ИЛХД | И. КОТЛОВ | 1978 |

ВТИ-824-04-79. В. И. 3

ПРОСТРАНСТВЕННЫЕ
КАРКАСЫ КП17, КП18

| Лист | Лист | Листов |
|--|------|--------|
| 1 | 5 | |
| ГОСТРОЙ СССР ИРКУТСКИЙ ПРОМСТРОЙПРОЕКТ | | |

Чертеж пространственного каркаса

Выборка изделий и поз. по -

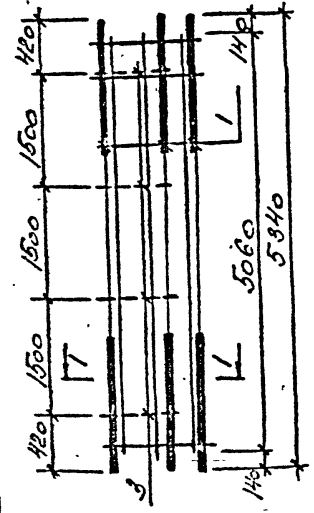
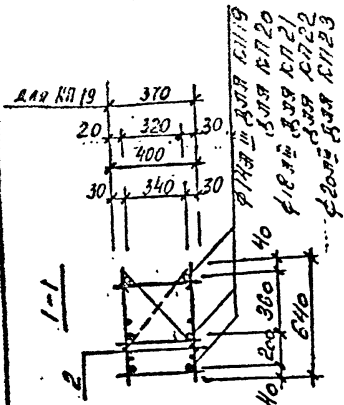

| Марка изд. | Поз. | Марка изделия или поз. | Кол-во шт. | Масса кг. | Лист стр. |
|------------|------|------------------------|------------|-----------|-----------|
| КЛ19 | 1 | КР10 | 3 | 48 | 16 |
| | 2 | С5 | 2 | 8,2 | 29 |
| | 3 | поз. 17 | 8 | 0,8 | 32 |
| | | | | | Итого: |
| КЛ20 | 1 | КР11 | 3 | 33,2 | 16 |
| | 2 | С6 | 2 | 12,2 | 29 |
| | 3 | поз. 18 | 8 | 1,6 | 32 |
| | | | | | Итого: |
| КЛ21 | 1 | КР12 | 3 | 85,8 | 17 |
| | 2 | С6 | 2 | 12,2 | 29 |
| | 3 | поз. 18 | 8 | 1,6 | 32 |
| | | | | | Итого: |
| КЛ22 | 1 | КР13 | 3 | 100,2 | 17 |
| | 2 | С6 | 2 | 12,2 | 29 |
| | 3 | поз. 18 | 8 | 1,6 | 32 |
| | | | | | Итого: |
| КЛ23 | 1 | КР14 | 3 | 103,8 | 17 |
| | 2 | С7 | 2 | 19,0 | 29 |
| | 3 | поз. 18 | 8 | 1,6 | 32 |
| | | | | | Итого: |

Согласовано в:
 Проектно-конструкторское бюро
 Иркутского областного проектного института

| Изм. | Лист | № докум. | Подпись | Дата |
|------|------|-------------|---------|------|
| 1 | 1 | ВН-КР-04-79 | Бубнов | |
| 2 | 1 | ВН-КР-04-79 | Бубнов | |
| 3 | 1 | ВН-КР-04-79 | Бубнов | |
| 4 | 1 | ВН-КР-04-79 | Бубнов | |
| 5 | 1 | ВН-КР-04-79 | Бубнов | |

ВН-КР-04-79 вып. 3

ПРОСТРАНСТВЕННЫЕ
 КАРКАСЫ КЛ19-КЛ23

| Лит. | Лист | Листов |
|------|------|--------|
| Р | 6 | |

ГОССТРОИ СССР
 ИРКУТСКИЙ
 ПРОМСТРОЙПРОЕКТ

Чертеж пространственного каркаса

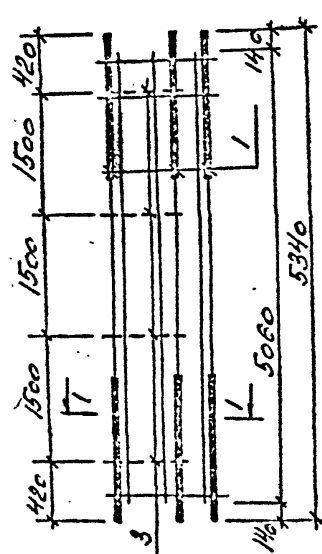
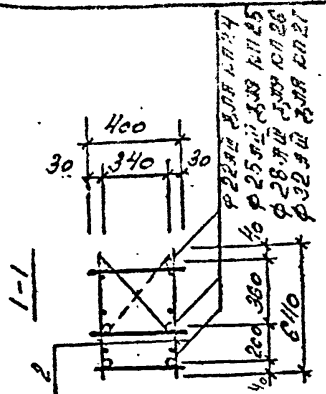

Выборка изделий в поз. на I каркас

| Марка изд. | Поз. | Марка изделия или поз. | Кол-во шт. | Масса кг. | Лист, с/р |
|------------|------|------------------------|------------|-----------|-----------|
| КП 24 | 1 | КР 15 | 3 | 135,9 | 17 |
| | 2 | С 7 | 2 | 19,0 | 29 |
| | 3 | поз. 18 | 8 | 1,6 | 32 |
| | | | | Итого: | 156,5 |
| КП 25 | 1 | КР 17 | 3 | 154,8 | 17 |
| | 2 | С 8 | 2 | 25,2 | 29 |
| | 3 | поз. 19 | 8 | 2,4 | 32 |
| | | | | Итого: | 182,4 |
| КП 26 | 1 | КР 18 | 3 | 174,6 | 17 |
| | 2 | С 8 | 2 | 25,2 | 29 |
| | 3 | поз. 19 | 8 | 2,4 | 32 |
| | | | | Итого: | 202,2 |
| КП 27 | 1 | КР 16 | 3 | 232,8 | 17 |
| | 2 | С 8 | 2 | 25,2 | 29 |
| | 3 | поз. 19 | 8 | 2,4 | 32 |
| | | | | Итого: | 260,4 |

Согласовано:

Исполнитель: [Signature]
 Проверено: [Signature]
 Проверено: [Signature]
 Проверено: [Signature]

| Изм. | Лист | № докум. | Подпись | Дата |
|------|------|------------|-------------|------|
| 1 | 1 | БЭБИС | [Signature] | |
| 2 | 1 | РЕТРЕМАН | [Signature] | |
| 3 | 1 | ДИМИТРИЕВ | [Signature] | |
| 4 | 1 | ВЕРХОТУСОВ | [Signature] | |
| 5 | 1 | ШЕДЦЕВА | [Signature] | |

ВТН-К.90-04-79 Вып.3

ПРОСТРАНСТВЕННЫЕ
 СЯРКАСЫ КП 24-27

| Лист | Лист | Листов |
|------|------|--------|
| 7 | | |

ГОССТРОИ СССР
 ИРКУТСКИЙ
 ПРОМСТРОЙПРОЕКТ

Чертеж пространственного каркаса

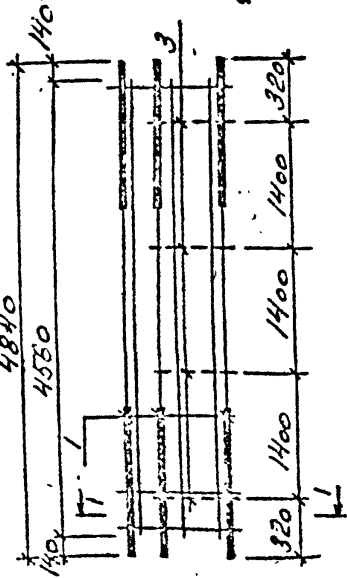
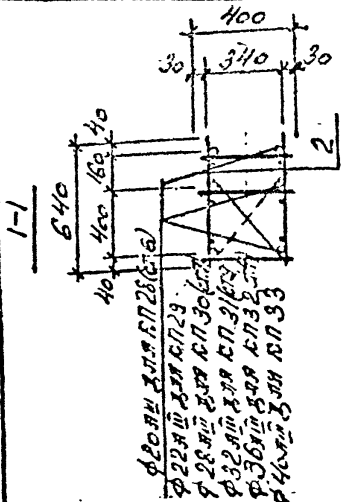

Выборка изделий и поз. на I каркас

| Марка изд. | № | Марка изделия или поз. | Кол-во шт. | Масса кг. | Лист, стр. |
|------------|---|------------------------|------------|-----------|------------|
| КЛ 28 | 1 | КР 2 | 3 | 75,6 | 15 |
| | 2 | С 2 | 2 | 7,4 | 28 |
| | 3 | ПСЗ. 17 | 8 | 0,8 | 32 |
| | | | | | Итого: |
| КЛ 29 | 1 | КР 3 | 3 | 100,5 | 15 |
| | 2 | С 2 | 2 | 7,4 | 28 |
| | 3 | ПСЗ. 18 | 8 | 1,6 | 32 |
| | | | | | Итого: |
| КЛ 30 | 1 | КР 4 | 3 | 144,9 | 15 |
| | 2 | С 3 | 2 | 16,8 | 28 |
| | 3 | ПСЗ. 18 | 8 | 1,6 | 32 |
| | | | | | Итого: |
| КЛ 31 | 1 | КР 5 | 3 | 173,4 | 15 |
| | 2 | С 3 | 2 | 16,8 | 28 |
| | 3 | ПСЗ. 18 | 8 | 1,6 | 32 |
| | | | | | Итого: |
| КЛ 32 | 1 | КР 8 | 3 | 229,2 | 16 |
| | 2 | С 4 | 2 | 22,4 | 28 |
| | 3 | ПСЗ. 19 | 8 | 2,4 | 32 |
| | | | | | Итого: |
| КЛ 33 | 1 | КР 9 | 3 | 238,5 | 16 |
| | 2 | С 4 | 2 | 22,4 | 28 |
| | 3 | ПСЗ. 19 | 8 | 2,4 | 32 |
| | | | | | Итого: |

Согласовано:
 Э. С. И. О.
 И. С. И. О.
 И. С. И. О.
 И. С. И. О.

| Изм | Лист | № Докум. | Подпись | Дата |
|-----|------|----------|---------|------|
| 1 | 1 | БЭВМС | | |
| 2 | 1 | БЭВМС | | |
| 3 | 1 | БЭВМС | | |
| 4 | 1 | БЭВМС | | |
| 5 | 1 | БЭВМС | | |

ВМ - КЭС - 04 - 79 вып. 3

ПРОСТРАНСТВЕННЫЕ
 КАРКАСЫ: КЛ 28 ÷ КЛ 33

Лист 3
 Листов 3
 ГОССТРОЙ СССР
 ИРКУТСКИЙ
 ПРОМСТРОЙПРОЕКТ

Чертеж пространственного каркаса

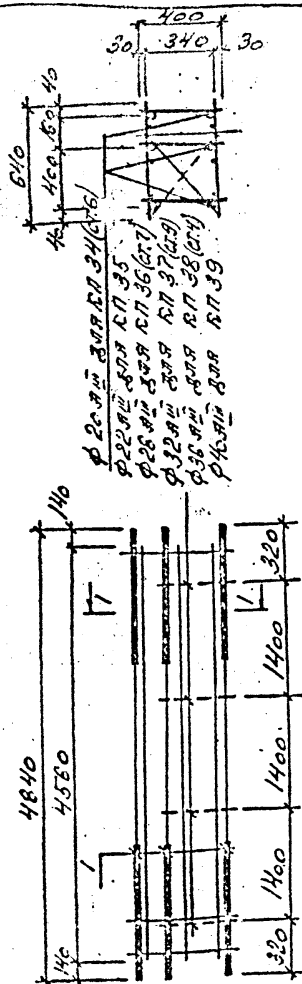

Выборка изделий и поз. на I каркас

| Марка изд. | Поз. | Марка изделия или поз. | Кол-во шт. | Масса кг. | Лист стр. |
|------------|------|------------------------|------------|-----------|-----------|
| СП 34 | 1 | СП 2 | 3 | 75,6 | 15 |
| | 2 | С 2 | 2 | 7,4 | 28 |
| | 3 | поз. 17 | 8 | 0,8 | 32 |
| | | | | Итого: | 83,8 |
| СП 35 | 1 | СП 3 | 3 | 100,5 | 15 |
| | 2 | С 2 | 2 | 7,4 | 28 |
| | 3 | поз. 18 | 8 | 1,6 | 32 |
| | | | | Итого: | 109,5 |
| СП 36 | 1 | СП 4 | 3 | 144,9 | 15 |
| | 2 | С 3 | 2 | 16,8 | 28 |
| | 3 | поз. 18 | 6 | 1,6 | 32 |
| | | | | Итого: | 163,3 |
| СП 37 | 1 | СП 5 | 3 | 173,4 | 15 |
| | 2 | С 3 | 2 | 16,8 | 28 |
| | 3 | поз. 18 | 6 | 1,6 | 32 |
| | | | | Итого: | 191,8 |
| СП 38 | 1 | СП 8 | 3 | 229,2 | 16 |
| | 2 | С 4 | 2 | 22,4 | 28 |
| | 3 | поз. 19 | 6 | 2,4 | 32 |
| | | | | Итого: | 254,0 |
| СП 39 | 1 | СП 9 | 3 | 238,5 | 16 |
| | 2 | С 4 | 2 | 22,4 | 28 |
| | 3 | поз. 19 | 8 | 2,4 | 32 |
| | | | | Итого: | 263,3 |

СОГЛАСОВАНО:

| | | |
|------|------|------|
| И.С. | И.С. | И.С. |
| И.С. | И.С. | И.С. |
| И.С. | И.С. | И.С. |

И.С. № 0021 Подпись и дата

| Изм | Лист | № докум. | Подпись | Дата |
|-----|------|----------|---------|------|
| 1 | 1 | БУСМС | И.С. | |
| | | И.С. | И.С. | |
| | | И.С. | И.С. | |
| | | И.С. | И.С. | |
| | | И.С. | И.С. | |

ВТН-КЖ-04-79 вып. 3

ПРОСТРАНСТВЕННЫЕ
КАРКАСЫ СП 34-СП 39

| Лист | Лист | Листов |
|--|------|--------|
| 1 | 4 | |
| ГОССТРОЙ СССР ИЖУТСКИЙ ПРОМСТРОЙПРОЕКТ | | |

Чертеж пространственного каркаса

Выборка изделий и поз. на I каркас

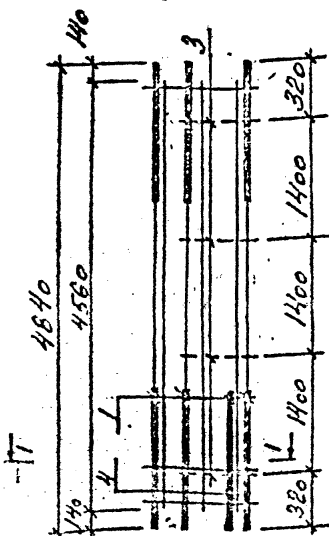
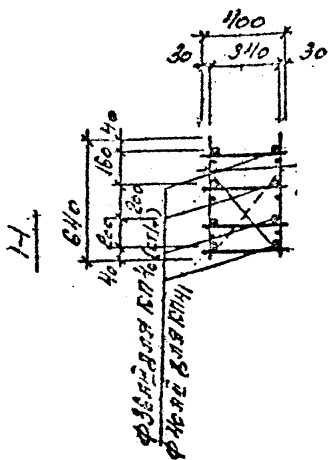

| Марка каркаса | Марка изделия или поз | Кол-во шт. | Масса кг. | Лист, стр. |
|---------------|-----------------------|------------|-----------|---------------|
| КЛ 10 | 1 КР6 | 3 | 256,8 | 15 |
| | 2 С 4 | 2 | 22,4 | 28 |
| | 3 ПСЗ 19 | 8 | 2,4 | 32 |
| | 4 СР 19 | 1 | 42,4 | 17 |
| | | | | Итого! |
| КЛ 11 | 1 КР 7 | 3 | 321,6 | 15 |
| | 2 С 4 | 2 | 22,4 | 28 |
| | 3 ПСЗ 19 | 8 | 2,4 | 32 |
| | 4 КР 20 | 1 | 51,0 | 15 |
| | | | | Итого! |

СОГЛАСОВАНО

ВТН-АЖ-04-79. Вып. 3

| Изм | Лист | № докум. | Подпись | Дата |
|-----|------|--------------------|-------------|------|
| 0 | 1 | Б.У.В.С. | [Signature] | |
| 1 | 1 | И.А.Т.Е.В.С. | [Signature] | |
| 2 | 1 | В.А.Н.Т.О.Н.Е. | [Signature] | |
| 3 | 1 | С.А.Х.О.Т.У.Р.О.В. | [Signature] | |
| 4 | 1 | М.Е.Ц.О.В. | [Signature] | |

ПРОСТРАНСТВЕННЫЕ
КАРКАСЫ КЛ40, КЛ41

| Лист | Лист | Листов |
|---|------|--------|
| 10 | 10 | |
| ГОССТРОЙ СССР ИРКУТСКИЙ ПРОМСТРОЙПРОЕКТ | | |

вального каркаса

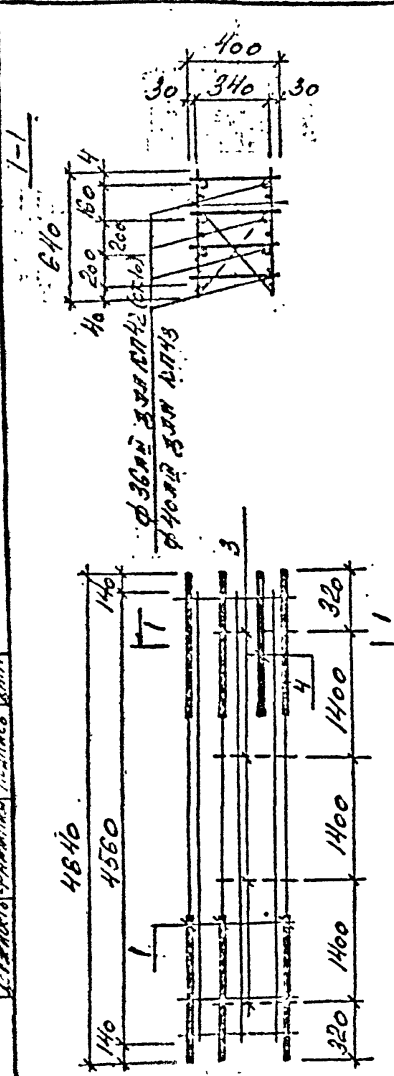

| Марка каркаса | Марка изделия или поз | Кол-во шт. | Масса кг. | Лист стр |
|---------------|-----------------------|------------|-----------|----------|
| КП42 | 1 КР6 | 3 | 256,8 | 15 |
| | 2 С4 | 2 | 22,4 | 28 |
| | 3 ПОЗ.19 | 8 | 2,4 | 32 |
| | 4 КР19 | 1 | 42,4 | 17 |
| | | | Итого: | 324,0 |
| КП43 | 1 КР7 | 3 | 321,6 | 15 |
| | 2 С4 | 2 | 22,4 | 28 |
| | 3 ПОЗ.19 | 8 | 2,4 | 32 |
| | 4 КР20 | 1 | 51,0 | 15 |
| | | | Итого: | 397,4 |

СОГЛАСОВАНО
 - ГМ. Г.В. ЗУБОВА
 - И.А.А. СТЕПАНОВА

Имя, И.Г. ПОДПИСЬ И ДТ
 Имя, И.Г. ПОДПИСЬ И ДТ
 Имя, И.Г. ПОДПИСЬ И ДТ

| Имя | И.Г. | ПОДПИСЬ | И.Г. |
|----------------|------|---------|------|
| Б.В.И.С. | | | |
| С.Т.Р.Е.С.А. | | | |
| В.Е.Р.Х.О.В.А. | | | |
| Ш.Е.Л.О.В.А. | | | |

ВТН-КР-04-79 ВЫП.3.

ПРОСТРАНСТВЕННЫЕ
 КАРКАСЫ КП42, КП43.

| Лист | Лист | Листов |
|------|------|--------|
| 11 | 11 | 11 |

ГОСТРОЙ ССР
 ИРКУТСКИЙ
 ПРОМСТРОЙПРОЕКТ

Чертеж пространственного каркаса

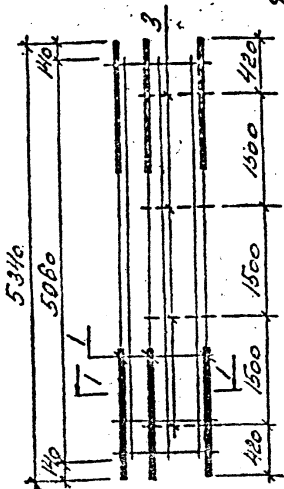
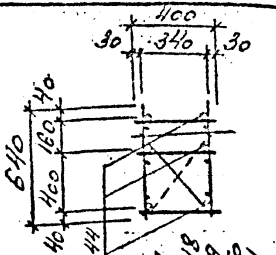

Выборка изделий и поз. на I каркас

| | Марка изделия или поз. | Кол-во шт. | Масса кг. | Лист стр. |
|------|------------------------|------------|-----------|-----------|
| КЛ44 | 1 КР11 | 3 | 55,2 | 16 |
| | 2 СБ | 2 | 12,2 | 29 |
| | 3 поз. 18 | 8 | 1,6 | 32 |
| | | | Итого: | 69,0 |
| КЛ45 | 1 КР12 | 3 | 85,8 | 17 |
| | 2 СБ | 2 | 12,2 | 29 |
| | 3 поз. 18 | 8 | 1,6 | 32 |
| | | | Итого: | 99,6 |
| КЛ46 | 1 КР13 | 3 | 100,2 | 17 |
| | 2 СБ | 2 | 12,2 | 29 |
| | 3 поз. 18 | 8 | 1,6 | 32 |
| | | | Итого: | 114 |
| КЛ47 | 1 КР14 | 3 | 103,8 | 17 |
| | 2 С7 | 2 | 19,0 | 29 |
| | 3 поз. 18 | 8 | 1,6 | 32 |
| | | | Итого: | 124,4 |
| КЛ48 | 1 КР15 | 3 | 135,9 | 17 |
| | 2 С7 | 2 | 19,0 | 29 |
| | 3 поз. 18 | 8 | 1,6 | 32 |
| | | | Итого: | 156,5 |
| КЛ49 | 1 КР17 | 3 | 154,8 | 17 |
| | 2 С8 | 2 | 25,2 | 29 |
| | 3 поз. 19 | 8 | 2,4 | 32 |
| | | | Итого: | 182,4 |
| КЛ50 | 1 КР18 | 3 | 174,6 | 17 |
| | 2 С8 | 2 | 25,2 | 29 |
| | 3 поз. 19 | 8 | 2,4 | 32 |
| | | | Итого: | 202,2 |
| КЛ51 | 1 КР16 | 3 | 232,8 | 17 |
| | 2 С8 | 2 | 25,2 | 29 |
| | 3 поз. 19 | 8 | 2,4 | 32 |
| | | | Итого: | 260,4 |

ВТН-КЖ-04-79 вып. 3.

ПРОСТРАНСТВЕННЫЕ
КАРКАСЫ КЛ44-КЛ51

Лист 12
Итого 12
ГОССТРОИ СССР
ИРКУТСКИЙ
ПРОМСТРОИ

СОГЛАСОВАНО
И.В.С.И.О. Б.В.В. КЛ44
И.В.С.И.О. Б.В.В. КЛ45
И.В.С.И.О. Б.В.В. КЛ46
И.В.С.И.О. Б.В.В. КЛ47
И.В.С.И.О. Б.В.В. КЛ48
И.В.С.И.О. Б.В.В. КЛ49
И.В.С.И.О. Б.В.В. КЛ50
И.В.С.И.О. Б.В.В. КЛ51

№ п. подл. Подпись и дата
И.В.С.И.О. Б.В.В. КЛ44
И.В.С.И.О. Б.В.В. КЛ45
И.В.С.И.О. Б.В.В. КЛ46
И.В.С.И.О. Б.В.В. КЛ47
И.В.С.И.О. Б.В.В. КЛ48
И.В.С.И.О. Б.В.В. КЛ49
И.В.С.И.О. Б.В.В. КЛ50
И.В.С.И.О. Б.В.В. КЛ51

Изм Лист № докум. Подпись Дата
И.В.С.И.О. Б.В.В. КЛ44
И.В.С.И.О. Б.В.В. КЛ45
И.В.С.И.О. Б.В.В. КЛ46
И.В.С.И.О. Б.В.В. КЛ47
И.В.С.И.О. Б.В.В. КЛ48
И.В.С.И.О. Б.В.В. КЛ49
И.В.С.И.О. Б.В.В. КЛ50
И.В.С.И.О. Б.В.В. КЛ51

Чертеж пространственного каркаса

Видовая таблица № 1 по 5 на 1 каркас

| Марка каркаса | Марка изделия или поз | Кол-во шт. | Масса кг. | Лист, стр. |
|---------------|-----------------------|------------|-----------|------------|
| КП52 | 1 КР21 | 2 | 53,8 | л. 18 |
| | 2 П03,20 | 20 | 2,0 | л. 32 |
| | | Итого | 55,8 | |
| КП53 | 1 КР22 | 2 | 74,8 | л. 18 |
| | 2 П03,20 | 20 | 2,0 | л. 32 |
| | | Итого | 76,8 | |
| КП54 | 1 КР23 | 2 | 111,6 | л. 18 |
| | 2 П03,20 | 20 | 2,0 | л. 32 |
| | | Итого | 113,6 | |
| КП55 | 1 КР25 | 2 | 149,4 | л. 18 |
| | 2 П03,20 | 20 | 2,0 | л. 32 |
| | | Итого | 151,4 | |
| КП56 | 1 КР26 | 2 | 159,8 | л. 18 |
| | 2 П03,20 | 20 | 2,0 | л. 32 |
| | | Итого | 161,8 | |
| КП57 | 1 КР27 | 2 | 178,0 | л. 19 |
| | 2 П03,20 | 20 | 2,0 | л. 32 |
| | | Итого | 180,0 | |
| КП58 | 1 КР24 | 2 | 215,4 | л. 18 |
| | 2 П03,20 | 20 | 2,0 | л. 32 |
| | | Итого | 217,4 | |

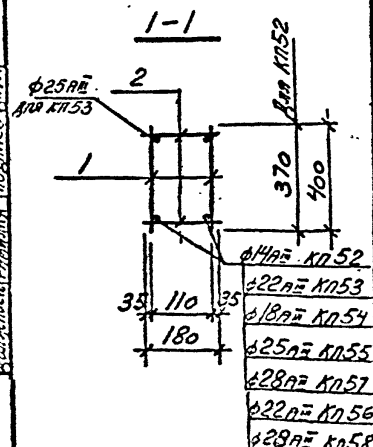
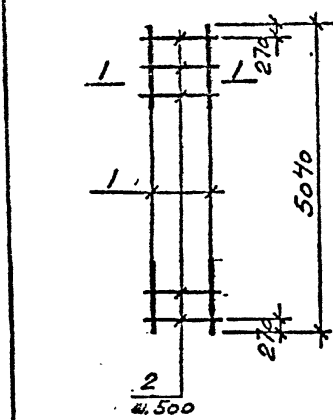

Согласовано:
 С.А.И.И.И.И.И.И.
 С.А.И.И.И.И.И.И.
 С.А.И.И.И.И.И.И.

Подпись и дата
 И.И.И.И.И.И.И.И.
 И.И.И.И.И.И.И.И.
 И.И.И.И.И.И.И.И.

| Изм | Лист | № докум. | Подпись | Дата |
|-----|------|----------|---------|------|
| | | | | |
| | | | | |
| | | | | |
| | | | | |

ВТИ-К/Э-04-79 вып.3

ПРОСТРАНСТВЕННЫЕ
 КАРКАСЫ
 КП52 ÷ КП58

Лист 13 из 13
 ГОССТРОЙ СССР
 ИРКУТСКИЙ
 ПРОМСТРОЙПРОЕКТ

Чертеж пространственного каркаса

Выборка изделий и поз. на I каркас.

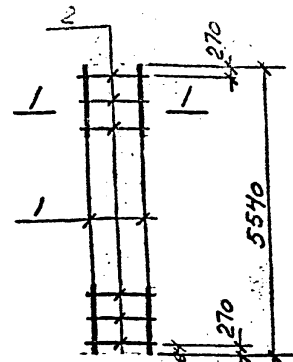

| Марка изд. | Поз. | Марка изделия или поз. | Кол-во шт. | Масса кг. | Лист. стр. |
|------------|------|------------------------|------------|-----------|------------|
| КЛ59 | | КР28 | 2 | 43,6 | л.19 |
| | | Поз.20 | 22 | 2,2 | л.32 |
| | | Итого | | 45,8 | |
| КЛ60 | | КР31 | 2 | 91,0 | л.20 |
| | | Поз.20 | 22 | 2,2 | л.32 |
| | | Итого | | 93,2 | |
| КЛ61 | | КР29 | 2 | 85,4 | л.19 |
| | | Поз.20 | 22 | 2,2 | л.32 |
| | | Итого | | 87,6 | |
| КЛ62 | | КР32 | 2 | 107,0 | л.20 |
| | | Поз.20 | 22 | 2,2 | л.32 |
| | | Итого | | 109,2 | |
| КЛ63 | | КР33 | 2 | 113,0 | л.20 |
| | | Поз.20 | 22 | 2,2 | л.32 |
| | | Итого | | 115,2 | |
| КЛ64 | | КР30 | 2 | 125,4 | л.19 |
| | | Поз.20 | 22 | 2,2 | л.32 |
| | | Итого | | 127,6 | |

| Изм. | Лист | № докум. | Подпись | Дата |
|------|------|----------------------------|-------------|------|
| 1/1 | 1 | Б.У.Б.С. | [Signature] | |
| | | МАУ ОГА ИСТРЕМСКИЙ РАЙОН | [Signature] | |
| | | С.А. КОНСТ. ДМИТРИЕВ | [Signature] | |
| | | СТ. ИЖХ ВЕРХОТУРСКИЙ РАЙОН | [Signature] | |
| | | Исполн. ДЕМЧЕНКО | [Signature] | |

ВТИ - КЖ - 04 - 79 вып.3

ПРОСТРАНСТВЕННЫЕ
КАРКАСЫ
КЛ59 ÷ КЛ64

| Лист | Лист | Листы |
|------|------|-------|
| 1 | 17 | |

ГОССТРОЙ СССР
ИРКУТСКИЙ
ПРОМСТРОЙПРОЕКТ

Исполн. ДЕМЧЕНКО
Исполн. ВЕРХОТУРСКИЙ РАЙОН
Исполн. ДМИТРИЕВ
Исполн. МАУ ОГА ИСТРЕМСКИЙ РАЙОН

ИЖХ. № 0044
Подпись и дата

Чертеж плоского каркаса

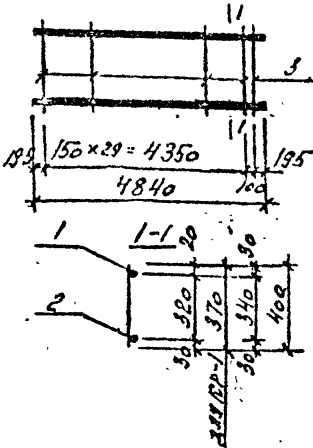

- φ22 А II для КР 2
- φ28 А II для КР 5
- φ16 А II для КР 1
- для КР 2
- φ22 А II для КР 4
- φ25 А II для КР 5
- φ32 А II для КР 6

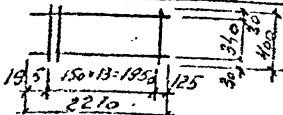

| Марка изд. | № | Марка изделия или поз | Кол-во шт. | Масса кг. | Лист стр. |
|------------|---|-----------------------|------------|-----------|-----------|
| КР 1 | 1 | СТ 1 | 1 | 7,0 | 21 |
| | 2 | СТ 2 | 1 | 8,1 | 21 |
| | 3 | Поз. 1 | 31 | 2,8 | 32 |
| | | | | Итого: | 17,9 |
| КР 2 | 1 | СТ 5 | 1 | 13,3 | 21 |
| | 2 | СТ 6 | 1 | 9,1 | 21 |
| | 3 | Поз. 2 | 31 | 2,8 | 32 |
| | | | | Итого: | 25,2 |
| КР 3 | 1 | СТ 3 | 1 | 13,0 | 21 |
| | 2 | Поз. 21 | 1 | 14,3 | 32 |
| | 3 | Поз. 3 | 31 | 6,2 | 32 |
| | | | | Итого: | 33,5 |
| КР 4 | 1 | Поз. 23 | 1 | 23,2 | 32 |
| | 2 | СТ 7 | 1 | 11,9 | 22 |
| | 3 | Поз. 3 | 31 | 6,2 | 32 |
| | | | | Итого: | 40,5 |
| КР 5 | 1 | СТ 8 | 1 | 27,1 | 22 |
| | 2 | СТ 9 | 1 | 24,5 | 22 |
| | 3 | Поз. 3 | 31 | 6,2 | 32 |
| | | | | Итого: | 57,8 |
| КР 6 | 1 | Поз. 22 | 1 | 38,4 | 32 |
| | 2 | СТ 10 | 1 | 34,8 | 22 |
| | 3 | Поз. 4 | 31 | 12,4 | 32 |
| | | | | Итого: | 83,4 |
| КР 7 | 1 | Поз. 24 | 1 | 47,4 | 32 |
| | 2 | Поз. 24 | 1 | 47,4 | 32 |
| | 3 | Поз. 4 | 31 | 12,4 | 32 |
| | | | | Итого: | 107,2 |
| КР 20 | 1 | Поз. 8 | 2 | 45,4 | 32 |
| | 2 | Поз. 4 | 14 | 5,6 | 32 |
| | | | | Итого: | 51,0 |

Согласно: [Signature]
 [Signature]
 [Signature]

Полная и дата [Signature]
 [Signature]
 [Signature]

| № | Лист | № докум | Подпись | Дата |
|---|------|---------|-------------|------|
| 1 | 1 | 040805 | [Signature] | |
| 1 | 1 | 040805 | [Signature] | |

ВТМ-032-04-79 в.л. 3

АРМАТУРНЫЕ КАРКАСЫ
 КР 1 - КР 7, КР 20

| Лист | Лист | Листов |
|------|------|--------|
| 1 | 15 | |

ГОСТРОЙ СССР
 ИРКУТСКИЙ
 ПРОМСТРОЙПРОЕКТ

чертеж плоского каркаса

Выборка изделий к поз. на I каркас

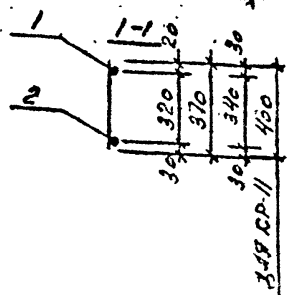
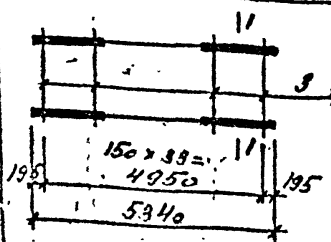
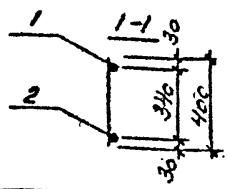
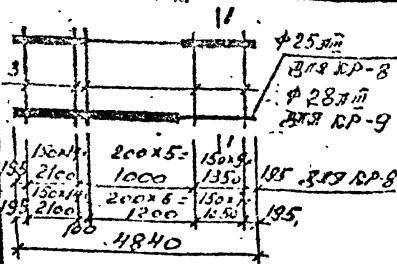

| Мар-ка изд. | Поз. | Марка изделия или поз. | Кол-во шт. | Масса кг. | Лист, стр. |
|-------------|------|------------------------|------------|-----------|------------|
| КР 8 | 1 | Поз. 22 | 1 | 38,4 | 32 |
| | 2 | Ст 4 | 1 | 32,2 | 21 |
| | 3 | Поз. 5 | 29 | 5,8 | 32 |
| | | | | Итого: | 78,4 |
| КР 9 | 1 | Поз. 22 | 1 | 38,4 | 32 |
| | 2 | Ст 11 | 1 | 35,3 | 23 |
| | 3 | Поз. 5 | 29 | 5,8 | 32 |
| | | | | Итого: | 79,5 |
| КР 10 | 1 | Ст 12 | 1 | 7,4 | 23 |
| | 2 | Ст 13 | 1 | 5,5 | 23 |
| | 3 | Поз. 1 | 34 | 3,1 | 32 |
| | | | | Итого: | 16,0 |
| КР 11 | 1 | Ст 14 | 1 | 9,8 | 23 |
| | 2 | Ст 13 | 1 | 5,5 | 23 |
| | 3 | Поз. 2 | 34 | 3,1 | 32 |
| | | | | Итого: | 18,4 |

Согласовано:
 [Signature]
 [Signature]
 [Signature]

| Изм | Лист | Ил. докум. | Подпись | Дата |
|-----|------|------------|-------------|------|
| 1 | 1 | БЭБМС | [Signature] | |
| 2 | 1 | СТРЕНСКИ | [Signature] | |
| 3 | 1 | ТЕНЕРНОВ | [Signature] | |
| 4 | 1 | СЕРГЕЕВ | [Signature] | |
| 5 | 1 | СЕРГЕЕВ | [Signature] | |
| 6 | 1 | СЕРГЕЕВ | [Signature] | |
| 7 | 1 | СЕРГЕЕВ | [Signature] | |
| 8 | 1 | СЕРГЕЕВ | [Signature] | |
| 9 | 1 | СЕРГЕЕВ | [Signature] | |
| 10 | 1 | СЕРГЕЕВ | [Signature] | |

ВТН-РФ-04-79 выт. 3

АРМАТУРНЫЕ КАРКАСЫ
 КР 8 ÷ КР 11

| Лист | Лист | Листов |
|------|------|--------|
| 1 | 16 | |

ГОСТРОИЛ СССР
 ИРКУТСКИЙ
 ПРОСМПРСЯПРОЕКТ

Чертеж плоского каркаса

Выборка изделий и поз. на I каркас

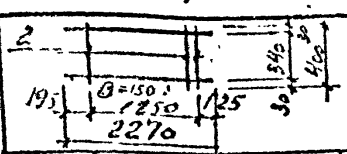
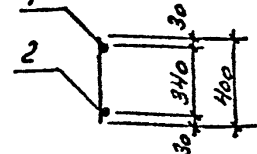
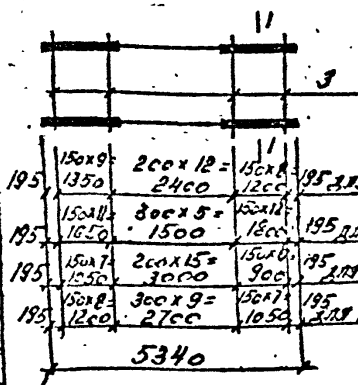
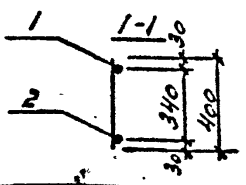
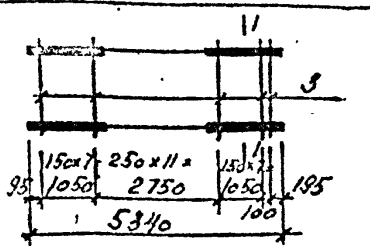

| Марка изд. | № | Марка изделия или поз | Кол-во шт. | Масса кг. | Лист стр |
|------------|---|-----------------------|------------|-----------|----------|
| КР 12 | 1 | ст. 15 | 1 | 13,8 | 24 |
| | 2 | ст. 16 | 1 | 9,4 | 24 |
| | 3 | поз. 3 | 27 | 5,4 | 32 |
| | | | | Итого: | 28,6 |
| КР 13 | 1 | ст. 17 | 1 | 17,4 | 24 |
| | 2 | поз. 6 | 1 | 10,6 | 32 |
| | 3 | поз. 3 | 27 | 5,4 | 32 |
| | | | | Итого: | 33,4 |
| КР 14 | 1 | ст. 17 | 1 | 17,4 | 24 |
| | 2 | ст. 18 | 1 | 11,8 | 24 |
| | 3 | поз. 3 | 27 | 5,4 | 32 |
| | | | | Итого: | 34,6 |
| КР 15 | 1 | ст. 22 | 1 | 24,6 | 25 |
| | 2 | ст. 23 | 1 | 14,7 | 25 |
| | 3 | поз. 3 | 30 | 6,0 | 32 |
| | | | | Итого: | 45,3 |
| КР 16 | 1 | ст. 24 | 1 | 38,5 | 25 |
| | 2 | ст. 25 | 1 | 27,9 | 26 |
| | 3 | поз. 4 | 28 | 11,2 | 32 |
| | | | | Итого: | 77,6 |
| КР 17 | 1 | ст. 19 | 1 | 27,9 | 25 |
| | 2 | ст. 20 | 1 | 17,9 | 25 |
| | 3 | поз. 5 | 29 | 5,8 | 32 |
| | | | | Итого: | 51,6 |
| КР 18 | 1 | ст. 19 | 1 | 27,9 | 25 |
| | 2 | ст. 21 | 1 | 20,3 | 25 |
| | 3 | поз. 4 | 25 | 10,0 | 32 |
| | | | | Итого: | 58,2 |
| КР 19 | 1 | поз. 7 | 2 | 36,8 | 32 |
| | 2 | поз. 4 | 14 | 5,6 | 32 |
| | | | | Итого: | 42,4 |

УСТАДОВАННО:
 Т. С. КОТОВ
 ПОДПИСЬ В ЛЕВ.
 ПОДПИСЬ В ПРАВ.
 ЧИСЛО

| № | Лист | № докум. | Подпись | Дата |
|---|------|----------|---------|------|
| | | | | |

СТ 11-РЖ-04-79 зьм. 3

КАРКАСЫ
КР 12 - КР 19

| Лит. | Лист | Листов |
|------|------|--------|
| Р | 17 | |

ГОСТРОЙ СССР
ИРКУТСКИЙ
ПРОМСТРОЙПРОЕКТ

чертеж плоского каркаса

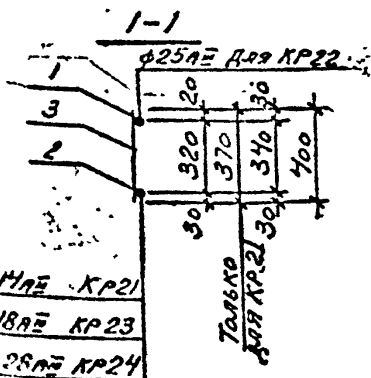
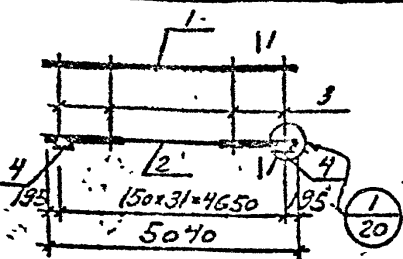

А11АЭ КР21
А18АЭ КР23
А28АЭ КР24

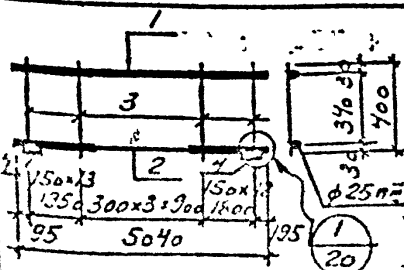

Выборка изделий и поз. на I каркас

| Марка изд. | Поз. | Марка изделия или поз. | Кол-во шт. | Масса кг. | Лист, стр. |
|------------|------|------------------------|------------|-----------|------------|
| КР21 | 1 | П0325 | 1 | 10,1 | Л.32 |
| | 2 | СТ32 | 1 | 9,0 | Л.26 |
| | 3 | П03.1 | 32 | 3,2 | Л.32 |
| | 4 | П03.9 | 2 | 4,6 | Л.32 |
| | | | | | Итого: |
| КР22 | 1 | СТ33 | 1 | 12,5 | Л.26 |
| | 2 | П03.26 | 1 | 15,0 | Л.32 |
| | 3 | П03.3 | 32 | 6,4 | то же |
| | 4 | П03.10 | 2 | 3,6 | то же |
| | | | | | Итого |
| КР23 | 1 | П03.27 | 1 | 24,3 | Л.32 |
| | 2 | СТ26 | 1 | 20,6 | Л.25 |
| | 3 | П03.3 | 32 | 6,4 | Л.32 |
| | 4 | П03.9 | 2 | 4,6 | Л.32 |
| | | | | | Итого |
| КР24 | 1 | П03.30 | 1 | 49,7 | Л.32 |
| | 2 | СТ31 | 1 | 41,6 | Л.25 |
| | 3 | П03.12 | 32 | 12,8 | Л.32 |
| | 4 | П03.10 | 2 | 3,6 | Л.32 |
| | | | | | Итого |
| КР25 | 1 | П03.28 | 1 | 31,8 | Л.32 |
| | 2 | СТ27 | 1 | 27,8 | Л.25 |
| | 3 | П03.4 | 29 | 11,6 | Л.32 |
| | 4 | П03.10 | 2 | 3,6 | Л.32 |
| | | | | | Итого |

СВЯЗЬ
ОБЪЕДИНЕННАЯ
ПОДСЕДЬ
195

| Изм | Лист | № докум | Подпись | Дата |
|-----|------|------------|---------|------|
| 1 | 1 | Б4БМС | | |
| 2 | 1 | ЗОНТРАС | | |
| 3 | 1 | ВЕРХОВСКИЙ | | |
| 4 | 1 | ДЕМЧЕНКО | | |

ВТЛ-КЖ-04-79 вып. 3

АРМАТУРНЫЕ КАРКАСЫ
КР21 ÷ КР25

| Лист | Лист | Листов |
|------|------|--------|
| | 18 | |

ГОСПРОЕКТ СОЮЗ
ИРКУТСКИЙ
ПРОМСТРОЙПРОЕКТ

чертеж плоского
каркаса

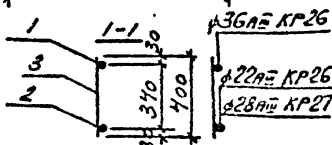
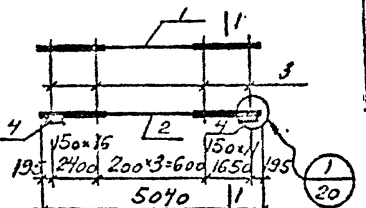

- 18АЭ КР28
- 28АЭ КР29
- 36АЭ КР30
- 14АЭ КР28
- 18АЭ КР29
- 25АЭ КР30

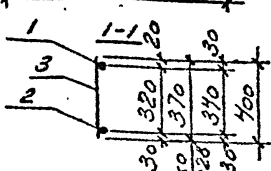
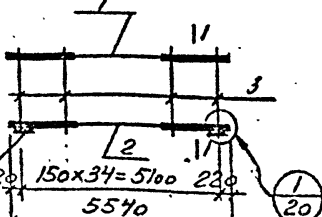

Только
30АЭ КР26

Выборка изделий и поз. на I каркас

| Мар-ка изд. | Поз. | Марка изделия или поз. | Кол-во шт. | Масса кг. | Лист стр. |
|-------------|------|------------------------|------------|-----------|-----------|
| КР26 | 1 | СТ28 | 1 | 36,0 | л.25 |
| | 2 | СТ29 | 1 | 27,8 | л.25 |
| | 3 | поз.7 | 31 | 12,4 | л.32 |
| | 4 | поз.10 | 2 | 3,6 | л.32 |
| | | | | Итого | 79,8 |
| КР27 | 1 | поз.29 | 1 | 40,3 | л.32 |
| | 2 | СТ30 | 1 | 32,2 | л.25 |
| | 3 | поз.4 | 31 | 12,4 | л.32 |
| | 4 | поз.10 | 2 | 3,6 | л.32 |
| | | | | Итого | 88,5 |
| КР28 | 1 | СТ35 | 1 | 7,9 | л.26 |
| | 2 | СТ36 | 1 | 5,8 | л.26 |
| | 3 | поз.1 | 35 | 3,5 | л.32 |
| | 4 | поз.9 | 2 | 4,6 | л.32 |
| | | | | Итого | 21,8 |
| КР29 | 1 | СТ37 | 1 | 18,6 | л.26 |
| | 2 | СТ38 | 1 | 12,5 | л.27 |
| | 3 | поз.3 | 35 | 7,0 | л.32 |
| | 4 | поз.9 | 2 | 4,6 | л.32 |
| | | | | Итого | 42,7 |
| КР30 | 1 | СТ39 | 1 | 32,8 | л.27 |
| | 2 | поз.15 | 1 | 21,3 | л.32 |
| | 3 | поз.16 | 25 | 5,0 | л.32 |
| | 4 | поз.10 | 2 | 3,6 | л.32 |
| | | | | Итого | 62,7 |

СОГЛАСОВАНО:
 Д.Кож.ТО. Эргалин
 Белаяева. Руфина. Дельвис. Катта

| | | | | |
|------|------|------------|---------|------|
| Изм. | Лист | Ил. докум. | Подпись | Дата |
| 1 | 1 | Бубис | | |
| 1 | 1 | Бубис | | |
| 1 | 1 | Бубис | | |

Вилл КЖ 01 19 воил.3

АРМАТУРНЫЕ КАРКАСЫ
 КР26 ÷ КР30

| | | | |
|-----------------------|----|--------|--|
| Лист | 13 | Листов | |
| РОССИЙСКИЙ СОЮЗ ИР | | | |
| ПРОМСТРОЙПРОЕКТ | | | |

чертеж плоского каркаса

Выборка изделий и поз. на I каркас

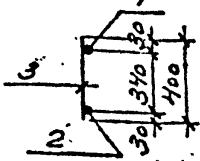
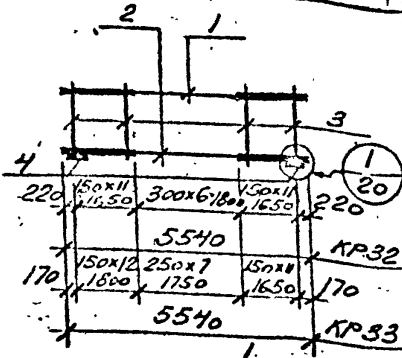
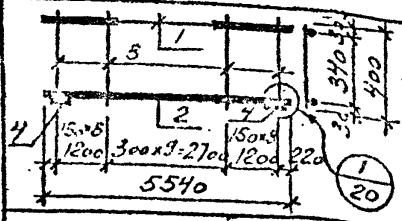

| Мар-ка изд. | Поз. | Марка изделия для поз. | Кол-во шт. | Масса кг. | Лист, стр. |
|-------------|------|------------------------|------------|-----------|------------|
| KR31 | 1 | СТ34 | 1 | 14,8 | л.26 |
| | 2 | П03,14 | 1 | 11,1 | л.32 |
| | 3 | П03,3 | 25 | 5,0 | л.32 |
| | 4 | П03,9 | 2 | 4,6 | л.32 |
| | | Итого | | 45,5 | |
| KR32 | 1 | СТ40 | 1 | 26,1 | л.2 |
| | 2 | СТ41 | 1 | 18,2 | л.27 |
| | 3 | П03,5 | 28 | 5,6 | л.32 |
| | 4 | П03,10 | 2 | 3,6 | л.32 |
| | | Итого | | 53,5 | |
| KR33 | 1 | СТ42 | 1 | 27,3 | л.27 |
| | 2 | СТ43 | 1 | 19,4 | л.27 |
| | 3 | П03,5 | 31 | 6,2 | л.32 |
| | 4 | П03,10 | 2 | 3,6 | л.32 |
| | | Итого | | 56,5 | |

Согласовано:
 В. КОЛЕСНИКОВ
 Подпись: [Signature]
 Дата: [Blank]

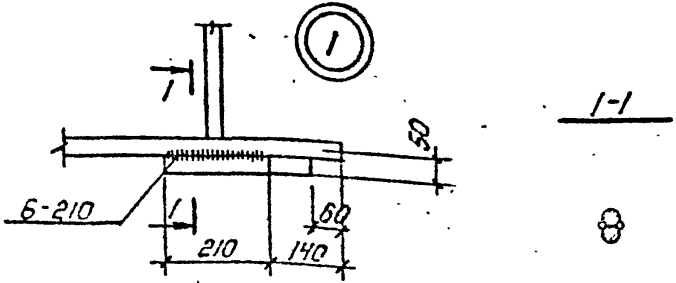

| № лист | Полное и дата | Изм | Лист | № докум. | Подпись | Дата |
|--------|---------------|-----|------|----------|---------|------|
| | | | | | | |
| | | | | | | |
| | | | | | | |
| | | | | | | |

ВТИ - КЖ - 04 - 79 841.3

АРМАТУРНЫЕ КАРКАСЫ
 KR31 ÷ KR33
 УЗБ.1

| Лист | Лист | Листов |
|---|------|--------|
| | 20 | |
| ГОССТРОЙ СССР ИРКУТСКИЙ ПРОМСТРОЙПРОЕКТ | | |

Чертеж арматурного изделия или позиции

Спецификация арматуры на одно изделие

Выборка

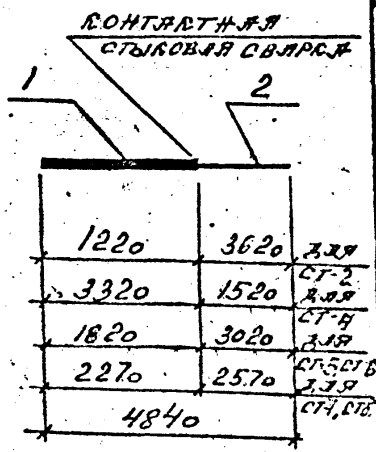
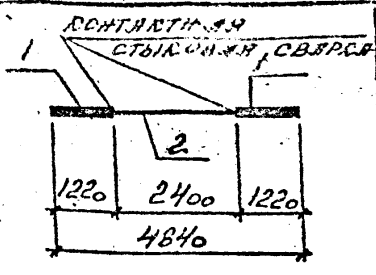

| Марка изд. | № | Вид | Дли на юм | Кол. ст. | Общ. дли на м | Выборка | |
|------------|--------|--------|-----------|----------|---------------|---------|----------|
| | | | | | | Вид | Масса кг |
| СТ-1 | 1 | 18АIII | 1220 | 2 | 2.4 | 12АIII | 2.2 |
| | 2 | 12АIII | 2400 | 1 | 2.4 | 18АIII | 4.8 |
| | Итого: | | | | | | |
| СТ-3 | 1 | 25АIII | 1220 | 2 | 2.4 | 16АIII | 3.8 |
| | 2 | 16АIII | 2400 | 1 | 2.4 | 25АIII | 9.2 |
| | Итого: | | | | | | |
| СТ-2 | 1 | 18АIII | 1220 | 1 | 1.2 | 16АIII | 5.7 |
| | 2 | 16АIII | 3620 | 1 | 3.6 | 18АIII | 2.4 |
| | Итого: | | | | | | |
| СТ-4 | 1 | 36АIII | 3320 | 1 | 3.3 | 25АIII | 5.8 |
| | 2 | 25АIII | 1520 | 1 | 1.5 | 36АIII | 26.4 |
| | Итого: | | | | | | |
| СТ-5 | 1 | 20АIII | 1820 | 1 | 1.8 | 20АIII | 4.4 |
| | 2 | 22АIII | 3020 | 1 | 3.0 | 22АIII | 8.9 |
| | Итого: | | | | | | |
| СТ-6 | 1 | 20АIII | 1220 | 1 | 1.8 | 16АIII | 4.7 |
| | 2 | 16АIII | 3020 | 1 | 3.0 | 20АIII | 4.4 |
| | Итого: | | | | | | |
| СТ-7 | 1 | 28АIII | 2270 | 1 | 2.3 | 22АIII | 7.8 |
| | 2 | 22АIII | 2570 | 1 | 2.6 | 28АIII | 11.1 |
| | Итого: | | | | | | |
| СТ-8 | 1 | 32АIII | 2270 | 1 | 2.3 | 28АIII | 12.6 |
| | 2 | 28АIII | 2570 | 1 | 2.6 | 32АIII | 14.5 |
| | Итого: | | | | | | |

Согласовано:

Инж. Не по д... Подпись и дата

Инж. Не по д... Подпись и дата

| Изм | Лист | № докум. | Подпись | Дата |
|-----|------|------------------------|---------|------|
| | | БЧВНС | | |
| | | СТЕРЖЕННИ | | |
| | | В. КОНОП. АРМИРОВА | | |
| | | В. А. АИЗ. ВЕРХОТЯРОВА | | |
| | | И. П. П. ШЕВЦОВА | | |

ВТИ-Кр-04-79 ш.п.3

СОСТАВНЫЕ СТЕРЖНИ СТ-1-СТ-8,

| Лист | Лист | Листов |
|------|------|--------|
| 21 | | |

ГОСТРОЙ СССР

Чертеж арматурного изделия или позиции

Спецификация арматуры на одно изделие

Выборка

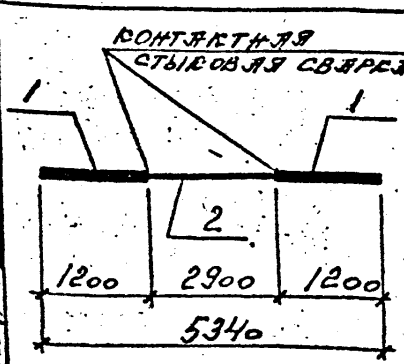
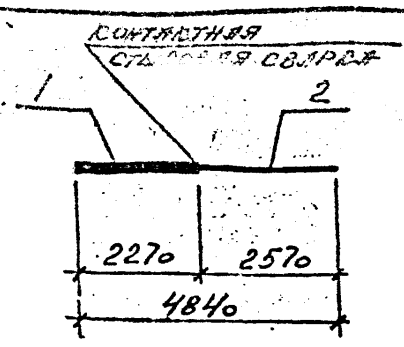

| Марка по М. | Кол. | Диам | Дли на мм | Кол. кг | Объ. для на м | Выборка | |
|-------------|--------|-------|-----------|---------|---------------|---------|----------|
| | | | | | | Диам | Масса кг |
| СТ 8 | 1 | 32 мм | 2270 | 1 | 2,3 | 25 мм | 10,0 |
| | 2 | 25 мм | 2570 | 1 | 2,6 | 32 мм | 14,5 |
| | Итого: | | | | | | 24,5 |
| СТ 10 | 1 | 36 мм | 2270 | 1 | 2,3 | 32 мм | 16,4 |
| | 2 | 32 мм | 2570 | 1 | 2,6 | 32 мм | 18,4 |
| | Итого: | | | | | | 34,8 |
| СТ 11 | 1 | 40 мм | 2270 | 1 | 2,3 | 28 мм | 12,6 |
| | 2 | 28 мм | 2570 | 1 | 2,6 | 40 мм | 22,7 |
| | Итого: | | | | | | 35,3 |
| СТ 12 | 1 | 18 мм | 1220 | 2 | 2,4 | 18 мм | 2,6 |
| | 2 | 12 мм | 2900 | 1 | 2,9 | 18 мм | 4,8 |
| | Итого: | | | | | | 7,4 |
| СТ 13 | 1 | 14 мм | 1220 | 2 | 2,4 | 12 мм | 2,6 |
| | 2 | 12 мм | 2900 | 1 | 2,9 | 14 мм | 2,9 |
| | Итого: | | | | | | 5,5 |
| СТ 14 | 1 | 22 мм | 1220 | 2 | 2,4 | 12 мм | 2,6 |
| | 2 | 12 мм | 2900 | 1 | 2,9 | 22 мм | 7,2 |
| | Итого: | | | | | | 9,8 |

И.И.С. 01.08.79
 Подпись и дата
 Подпись и дата

| Изм | Лист | № докум. | Подпись | Дата |
|-----|------|-----------------|---------|-------|
| | | БВБМС | | |
| | | И.И.С. ДМИТРИЕВ | | 05.08 |
| | | ВЕРХОВСКИЙ | | 04.80 |
| | | И.И.С. | | |
| | | ВЕРХОВСКИЙ | | |

ВТИ-РХ-04-79 шп.3

СОСТАВНЫЕ
 СТЫКОВЫЕ СТ 9-СТ 14

Лист 22
 Листов
 ГОССТРОЙ СССР
 ИРКУТСКИЙ
 ПРОМСТРОЙПРОЕКТ

Чертеж арматурного изделия или позиции

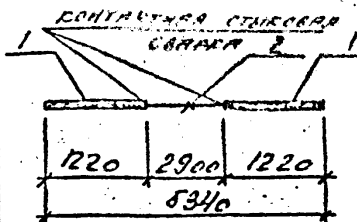

Спецификация арматуры на одно изделие

Выборка

| Марка изд. | Поз. | Диам | Длина мм | Кол. шт. | Общ. длина | Диам | Масса кг |
|------------|------|-------|----------|----------|------------|--------|----------|
| СТ 15 | 1 | 14 АШ | 1220 | 1 | 1,2 | 14 АШ | 1,4 |
| | 1 | 85 АШ | 1220 | 2 | 2,4 | 16 АШ | 4,6 |
| | 2 | 16 АШ | 2900 | 1 | 2,9 | 25 АШ | 9,2 |
| | | | | | | Итого: | 13,8 |
| СТ 16 | 1 | 18 АШ | 1220 | 2 | 2,4 | 16 АШ | 4,6 |
| | 2 | 16 АШ | 2900 | 1 | 2,9 | Итого: | 9,4 |
| | | | | | | | Итого: |
| СТ 17 | 1 | 25 АШ | 1220 | 1 | 1,2 | 18 АШ | 5,8 |
| | 1 | 25 АШ | 1220 | 2 | 2,4 | 28 АШ | 11,6 |
| | 2 | 16 АШ | 2900 | 1 | 2,9 | Итого: | 17,4 |
| СТ 18 | 1 | 20 АШ | 1220 | 1 | 1,2 | 18 АШ | 5,8 |
| | 1 | 20 АШ | 1220 | 2 | 2,4 | 20 АШ | 6,0 |
| | 2 | 18 АШ | 2900 | 1 | 2,9 | Итого: | 11,8 |
| СТ 19 | 1 | 36 АШ | 1220 | 1 | 1,2 | 22 АШ | 8,7 |
| | 1 | 36 АШ | 1220 | 2 | 2,4 | 36 АШ | 19,2 |
| | 2 | 22 АШ | 2900 | 1 | 2,9 | Итого: | 27,9 |
| СТ 20 | 1 | 25 АШ | 1220 | 1 | 1,2 | 22 АШ | 8,7 |
| | 1 | 25 АШ | 1220 | 2 | 2,4 | 25 АШ | 9,2 |
| | 2 | 22 АШ | 2900 | 1 | 2,9 | Итого: | 17,9 |
| СТ 21 | 1 | 28 АШ | 1220 | 1 | 1,2 | 22 АШ | 8,7 |
| | 1 | 28 АШ | 1220 | 2 | 2,4 | 28 АШ | 11,6 |
| | 2 | 22 АШ | 2900 | 1 | 2,9 | Итого: | 20,3 |

СОГЛАСОВАНО:

| | |
|----------|----------|
| И.П.И. | И.П.И. |
| Л.И.У.О. | Л.И.У.О. |
| Подпись | Подпись |
| Дата | Дата |

И.П.И. ПОДПИСЬ И ДАТА

| Изм | Лист | № докум. | Подпись | Дата |
|-----|------|----------|-----------|------|
| 01 | 1 | БУЕНС | Будка | |
| 02 | 1 | СТРЕМСКА | Стремский | |
| 03 | 1 | КОНТРА | Контракт | |
| 04 | 1 | ВЕРХУГА | Верхуга | |
| 05 | 1 | КЕВЦОВА | Кевцова | |

ВТН-взб-04-79 вып. 3

СОСТАВНЫЕ СЕРЖИИ
СТ 15 ÷ СТ 21

| Лит. | Лист | Листов |
|------|------|--------|
| Р | 23 | |

ГОСТРОИЛ СССР
ИРКУТСКИЙ

Чертеж арматурного изделия или позиции

Спецификация арматуры на одно изделие

Выборка

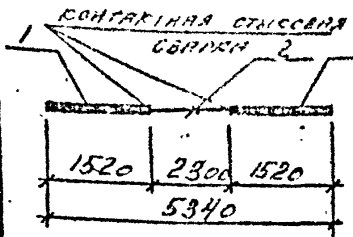

| Марка изд. | Воз. | Смм | Дли на мм | Кол-во | Объ для га | Смм | Масса кг |
|------------|------|------|-----------|--------|------------|-------|----------|
| СТ-22 | 1 | | | | 1 | 20мм | 5,7 |
| | 1 | 32мм | 1520 | 2 | 3,0 | 32мм | 18,9 |
| | 2 | 20мм | 2300 | 1 | 2,3 | Итого | 24,6 |

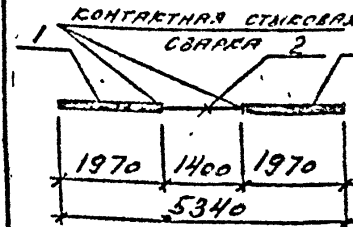

| | | | | | | | |
|-------|---|------|------|---|-----|-------|------|
| СТ-24 | 1 | | | | | 25мм | 8,9 |
| | 1 | 40мм | 1520 | 2 | 3,0 | 40мм | 29,6 |
| | 2 | 25мм | 2300 | 1 | 2,3 | Итого | 38,5 |

| | | | | | | | |
|-------|---|------|------|---|-----|-------|------|
| СТ-25 | 1 | 32мм | 1520 | 2 | 3,0 | 32мм | 19,0 |
| | 2 | 25мм | 2300 | 1 | 2,3 | Итого | 27,9 |

Согласовано:
 [Signature]
 [Signature]
 [Signature]

Внес в Единый реестр:
 [Signature]
 [Signature]

| Изм | Лист | № докум. | Подпись | Дата |
|-----|------|----------|-------------|------|
| | | | [Signature] | |
| | | | [Signature] | |
| | | | [Signature] | |
| | | | [Signature] | |

ВТН-КФ-04-79 вып. 3

СОСТАВНЫЕ СЕРИИ
 СТ22-СТ25

НАЗВЕДЕНИЯ ИЛИ ПОЗИЦИИ

| Код-ка изд. | Воз. | Единиц | Дли на по | Кол. ст. | Обд. для ра | Дли | Масса кг |
|-------------|------|--------|-----------|----------|-------------|-------|----------|
| СТ26 | 1 | 28А | 3720 | 1 | 37 | 18А | 2,6 |
| | 2 | 18А | 1320 | 1 | 13 | 28А | 18,0 |
| | | | | | | | Итого |
| СТ27 | 1 | 32А | 3420 | 1 | 34 | 25А | 6,2 |
| | 2 | 25А | 1620 | 1 | 16 | 32А | 21,6 |
| | | | | | | Итого | 27,8 |
| СТ28 | 1 | 36А | 2480 | 1 | 2,5 | 32А | 16,2 |
| | 2 | 32А | 2560 | 1 | 2,6 | 36А | 19,8 |
| | | | | | | Итого | 36,0 |
| СТ29 | 1 | 32А | 3430 | 1 | 34 | 26А | 6,2 |
| | 2 | 25А | 1610 | 1 | 1,6 | 32А | 21,6 |
| | | | | | | Итого | 27,8 |
| СТ30 | 1 | 36А | 2480 | 1 | 2,5 | 28А | 12,4 |
| | 2 | 28А | 2560 | 1 | 2,6 | 36А | 19,8 |
| | | | | | | Итого | 32,2 |
| СТ31 | 1 | 40А | 3420 | 1 | 34 | 28А | 7,8 |
| | 2 | 28А | 1620 | 1 | 1,6 | 40А | 33,8 |
| | | | | | | Итого | 41,6 |

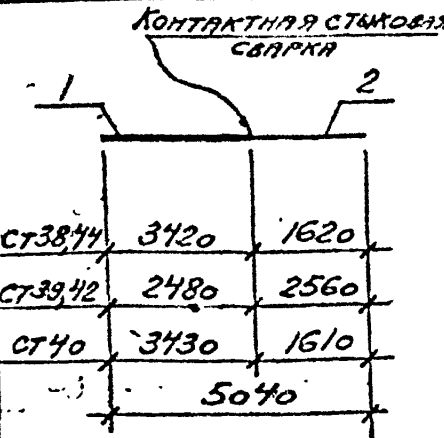
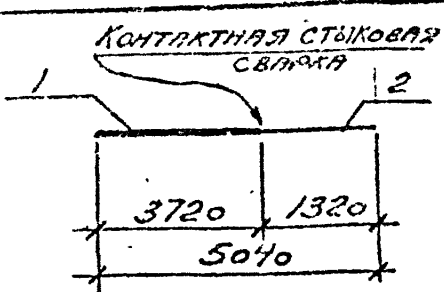

| | | |
|---------|------|------|
| СТ38,44 | 3420 | 1620 |
| СТ39,42 | 2480 | 2560 |
| СТ40 | 3430 | 1610 |
| | | 5040 |

Согласовано:
 [Signature]
 [Signature]
 [Signature]

| Изм | Лист | № докум. | Подпись | Дата |
|-----|------|----------|---------|------|
| | | | | |
| | | | | |
| | | | | |
| | | | | |

ВТИ-КФ-04-79 выд. 3

СОСТАВНЫЕ СТЕЖИ
 СТ26 ÷ СТ31

| Лист | Лист | Листов |
|--|------|--------|
| | 25 | |
| ГОСТРОИ СССР ИРКУТСКИЙ ПРОМСТРОЙПРОЕКТ | | |

Чертеж арматурного изделия или позиции

Спецификация арматуры на одно изделие

Шифровка

| Марка изд. | Кол. | Диам | Дли на мм | Кол. шт. | Объ. для на м | Диам | Масса кг |
|------------|------|------|-----------|----------|---------------|------|----------|
| СТ32 | 1 | 18АШ | 3720 | 1 | 3,7 | 14АШ | 7,6 |
| | 2 | 14АШ | 1320 | 1 | 1,3 | 18АШ | 7,4 |
| | | | | | | | Итого |
| СТ33 | 1 | 18АШ | 3720 | 1 | 3,7 | 18АШ | 7,4 |
| | 2 | 25АШ | 1320 | 1 | 1,3 | 25АШ | 5,1 |
| | | | | | | | Итого |
| СТ34 | 1 | 25АШ | 1320 | 2 | 2,6 | 16АШ | 4,6 |
| | 2 | 16АШ | 2900 | 1 | 2,9 | 25АШ | 10,2 |
| | | | | | | | Итого |
| СТ35 | 1 | 18АШ | 1320 | 2 | 2,6 | 12АШ | 2,6 |
| | 2 | 12АШ | 2900 | 1 | 2,9 | 18АШ | 5,3 |
| | | | | | | | Итого |
| СТ36 | 1 | 14АШ | 1320 | 2 | 2,6 | 12АШ | 2,6 |
| | 2 | 12АШ | 2900 | 1 | 2,9 | 14АШ | 3,2 |
| | | | | | | | Итого |
| СТ37 | 1 | 28АШ | 1320 | 2 | 2,6 | 18АШ | 5,8 |
| | 2 | 18АШ | 2900 | 1 | 2,9 | 28АШ | 12,8 |
| | | | | | | | Итого |

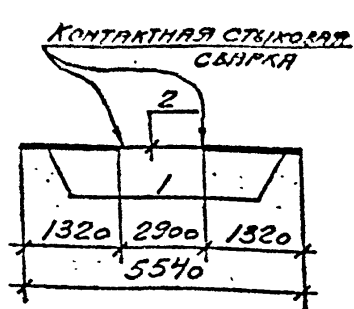
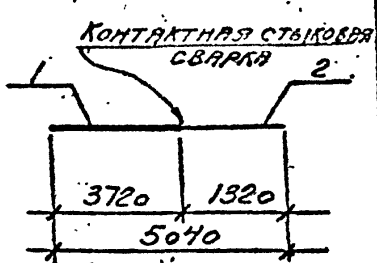

СОГЛАСОВАНО:

В. КОНОТОВ
 В. КОНОТОВ
 В. КОНОТОВ

Име. № подл. Подпись и дата

| Изм. | Лист | № докум. | Подпись | Дата |
|------|------|------------|------------|------|
| | | И. КОНОТОВ | В. КОНОТОВ | |
| | | И. КОНОТОВ | В. КОНОТОВ | |
| | | И. КОНОТОВ | В. КОНОТОВ | |
| | | И. КОНОТОВ | В. КОНОТОВ | |

ВТИ-КЖ-04-79 вкл. 3

СОСТАВНЫЕ СТЕЖИ
 СТ32 ÷ СТ37

Лист 26
 Лист
 Листов
 ГОССТРОЙ СССР
 ИРКУТСКИЙ
 ПРОМСТРОЙПРОЕКТ

Чертеж арматурного изделия или позиции

Спецификация арматуры на одно изделие

Выборка

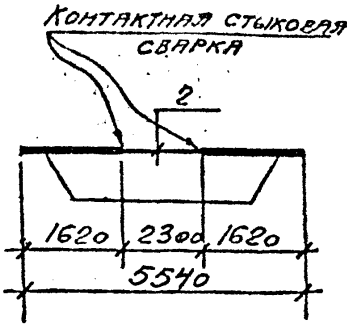
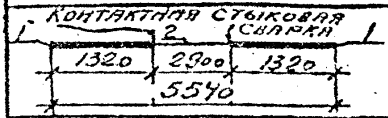

| Мар-ка арм. | Кол-во шт. | Диам | Дли на мм | Кол-во шт. | Сред. для на м | Выборка | |
|-------------|------------|--------------------|-----------|------------|----------------|--------------------|----------|
| | | | | | | Диам | Масса кг |
| СТ38 | 1 | 18А _{III} | 1320 | 2 | 2,6 | 18А _{III} | 5,3 |
| | 2 | 20А _{III} | 2900 | 1 | 2,9 | 20А _{III} | 7,2 |
| | | | | | | Итого | 12,5 |
| СТ39 | 1 | 36А _{III} | 1620 | 2 | 3,2 | 22А _{III} | 6,9 |
| | 2 | 22А _{III} | 2300 | 1 | 2,3 | 36А _{III} | 25,9 |
| | | | | | | Итого | 32,8 |
| СТ40 | 1 | 32А _{III} | 1620 | 2 | 3,2 | 20А _{III} | 5,7 |
| | 2 | 20А _{III} | 2300 | 1 | 2,3 | 32А _{III} | 20,4 |
| | | | | | | Итого | 26,1 |
| СТ41 | 1 | 25А _{III} | 1620 | 2 | 3,2 | 20А _{III} | 5,7 |
| | 2 | 20А _{III} | 2300 | 1 | 2,3 | 25А _{III} | 12,5 |
| | | | | | | Итого | 18,2 |
| СТ42 | 1 | 32А _{III} | 1620 | 2 | 3,2 | 22А _{III} | 6,9 |
| | 2 | 22А _{III} | 2300 | 1 | 2,3 | 32А _{III} | 20,4 |
| | | | | | | Итого | 27,3 |
| СТ43 | 1 | 25А _{III} | 1620 | 2 | 3,2 | 22А _{III} | 6,9 |
| | 2 | 22А _{III} | 2300 | 1 | 2,3 | 25А _{III} | 12,5 |
| | | | | | | Итого | 19,4 |

| | | |
|--------------|------|------|
| Согласовано: | И.И. | И.И. |
| | И.И. | И.И. |
| И.И. | И.И. | И.И. |
| | И.И. | И.И. |

| Изм | Лист | № докум. | Подпись | Дата |
|-----|------|----------|---------|------|
| | | | | |
| | | | | |
| | | | | |
| | | | | |

ВТИ - КЖ - 04 - 79 вып. 3

СОСТАВНЫЕ СТЕРЖНИ
СТ38 ÷ СТ43

| Лит. | Лист | Листов |
|------|------|--------|
| | 27 | |

ГОСТРОЙ СССР
ИРКУТСКИЙ
ПРОМСТРОЙПРОЕКТ

Чертеж арматурного
модуля для вязки

| Мар-ка квд. | Диам. | Длина шт. | Кол-во шт. | Сред-няя длина м | Сум. | Масса кг | |
|----------------|-------|--------------|---------------|------------------------|------|-------------|------|
| С 1 | | | | | | | |
| 1 | 4В1 | 4560 | 3 | 13,7 | 4В1 | 1,4 | |
| 2 | 8А1 | 640 | 16 | 10,2 | 8А1 | 4,0 | |
| | | | | | | Итого | 5,4 |
| С 2 | | | | | | | |
| 1 | 4В1 | 4560 | 3 | 13,7 | 4В1 | 1,4 | |
| 2 | 6А1 | 640 | 16 | 10,2 | 6А1 | 2,3 | |
| | | | | | | Итого | 3,7 |
| С 3 | | | | | | | |
| 1 | 5В1 | 4560 | 3 | 13,7 | 5В1 | 2,1 | |
| 2 | 10А1 | 640 | 16 | 10,2 | 10А1 | 6,3 | |
| | | | | | | Итого | 8,4 |
| С 4 | | | | | | | |
| 1 | 5В1 | 4560 | 3 | 13,7 | 5В1 | 2,1 | |
| 2 | 12А1 | 640 | 16 | 10,2 | 12А1 | 9,1 | |
| | | | | | | Итого | 11,2 |

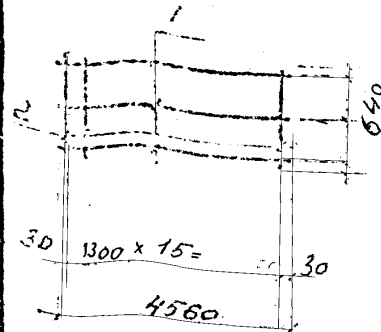
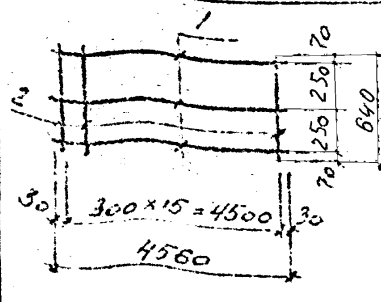
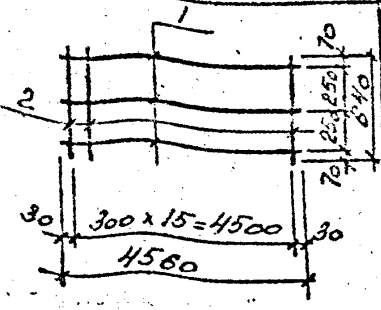

| | | |
|--------------|--------------------|------|
| Согласовано: | Проект. Г.А. Зорин | И.С. |
| И.С. | Подпись и дата | |
| И.С. | Подпись | |
| И.С. | Подпись | |
| И.С. | Подпись | |
| И.С. | Подпись | |
| И.С. | Подпись | |
| И.С. | Подпись | |
| И.С. | Подпись | |
| И.С. | Подпись | |
| И.С. | Подпись | |

| Имя | Дисс. | № докум. | Подпись | Дата |
|------------|-----------|-----------|-----------|--------|
| Г.А. Зорин | СР | Б/ИНС | [Подпись] | 2004 |
| В.А. Сив. | СТРЕЛКИ | [Подпись] | [Подпись] | [Дата] |
| В.А. Сив. | ДИМИТРИЕВ | [Подпись] | [Подпись] | [Дата] |
| В.А. Сив. | ВЕРХУНОВ | [Подпись] | [Подпись] | [Дата] |
| В.А. Сив. | ШЕВЦОВ | И.С. | [Подпись] | [Дата] |

ВН-676-04-79 ВМ.З

АРМУРНЫЕ СЕТКИ
С 1 ÷ С 4

| | | |
|---|-------|--------|
| Лист | Дисс. | Листов |
| Р | 28 | |
| ГОССТРОЙ СССР ИРКУТСКИЙ ПРОМСТРОЙПРОЕКТ | | |

Чертеж арматурного изделия или узла

на одно изделие

Выборка

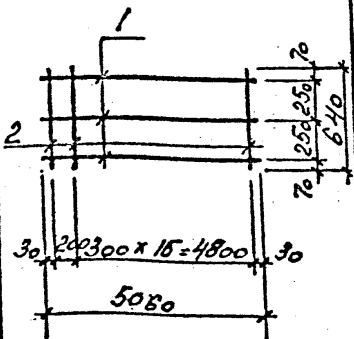

| Мар-ка изд. | Кол. | См. | Дли-на мм | Кол. шт. | Объ-ем м ³ | См. | Масса кг |
|-------------|------|------|-----------|----------|-----------------------|-------|----------|
| 57 | 1 | 4B1 | 5060 | 3 | 15,2 | 4B1 | 1,5 |
| | 2 | 6A1 | 640 | 18 | 11,6 | 6A1 | 4,6 |
| | | | | | | Итого | 4,1 |
| 97 | 1 | 4B1 | 5060 | 3 | 15,2 | 4B1 | 1,5 |
| | 2 | 8A1 | 640 | 18 | 11,6 | 8A1 | 4,6 |
| | | | | | | Итого | 6,1 |
| 27 | 1 | 5B1 | 5060 | 3 | 15,2 | 5B1 | 2,3 |
| | 2 | 10A1 | 640 | 18 | 11,6 | 10A1 | 7,2 |
| | | | | | | Итого | 9,5 |
| 87 | 1 | 5B1 | 5060 | 3 | 15,2 | 5B1 | 2,3 |
| | 2 | 12A1 | 640 | 18 | 11,6 | 12A1 | 10,3 |
| | | | | | | Итого | 12,6 |

Согласовано:
 П.Р.
 И.А.А.А.А.А.
 А.А.А.А.А.А.А.
 А.А.А.А.А.А.А.

| | |
|----------------|------|
| Имя | Лист |
| В.А.А.А.А.А.А. | 29 |
| А.А.А.А.А.А.А. | |
| И.А.А.А.А.А.А. | |

БН-234-04-79 881

Арматурные сетки
 25 ÷ 88

| | | |
|------|------|--------|
| Лит. | Лист | Листов |
| 2 | 29 | |

ГОСТРОИ СССР
 ИРКУТСКИЙ
 ПРОМСТРОЙПРОЕКТ

Чертеж арматурного
кардана ВРМ позиции

Спецификация арматуры
на одно изделие

Выборка

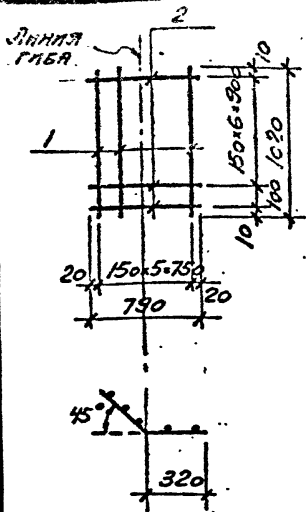

| Кардана №Д. | Спецификация арматуры на одно изделие | | | | Выборка | | |
|----------------|---------------------------------------|------|-----------|---------|---------------|-------|----------|
| | Воз. | Смм | Дли на ми | Кол шт. | Сод. для на м | Смм | Масса кг |
| с9 | 1 | 58I | 1020 | 6 | 6,1 | 58I | 1,9 |
| | 2 | 58I | 790 | 8 | 6,3 | | |
| | | | | | | Итого | 1,9 |
| с10 | 1 | 48I | 4770 | 5 | 23,9 | 48I | 2,4 |
| | 2 | 8AII | 1020 | 32 | 32,6 | 8AII | 13,3 |
| | | | | | | Итого | 15,7 |
| с11 | 1 | 48I | 5270 | 5 | 26,4 | 48I | 2,6 |
| | 2 | 8AII | 1020 | 36 | 36,7 | 8AII | 14,5 |
| | | | | | | Итого | 17,1 |

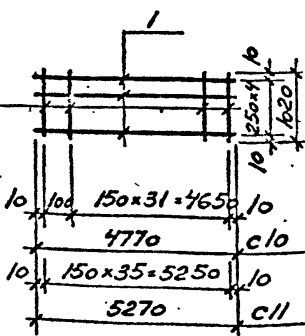

СОДЛАНОВАРО:
В.СОН.ТО.ЭРМАН
С.А.ЖЕВЕРОВА

| | | | | |
|----------|------------|----------|---------|------|
| Изм. | Лист | № докум. | Подпись | Дата |
| 1 | 30 | | | |
| И.В. КОМ | Д.М.Т.ГЛЕБ | | | |
| С.Т. ПЛЖ | Б.ЕРХУТУРВ | | | |
| И.ПОДА | А.С.ЧЕНКО | | | |

ВТН-КЖС-04-79 вып. 3

АРМАТУРНЫЕ СЕТКИ
с9 ÷ с11

| | | |
|--|------|--------|
| Лист | Лист | Листов |
| | 30 | |
| ГОСТРОИ СССР ИРКУТСКИЙ ПРОМСТРОЙПРОЕКТ | | |

Чертеж арматурного
изделия или узла

на одно изделие

Выборка

| Мар- ки к.д. | Класс | Сам | Дли- на м | Кол- во шт. | Сред. дли- на мм | Выборка | | |
|--------------------|-------|-----|-----------------|-------------------|---------------------------|---------|-------------|-----|
| | | | | | | Сам | Масса кг | |
| С12 | | 1 | 482 | 5250 | 3 | 15,8 | 482 | 1,6 |
| | | 2 | 8АЭ | 520 | 36 | 18,7 | 8АЭ | 7,4 |
| | | | | | | | Итого | 9,0 |
| С13 | | 1 | 482 | 4750 | 3 | 14,3 | 482 | 1,4 |
| | | 2 | 8АЭ | 520 | 32 | 16,6 | 8АЭ | 6,6 |
| | | | | | | | Итого | 8,0 |

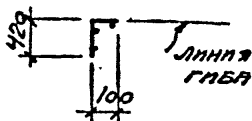
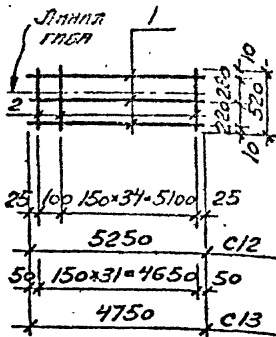

Согласовано:

Ин. КОЛО
В. КОЛО
Волжский Районный Подпись Дата

Име. № и дата
Подпись и дата

| Изм | Лист | № докум. | Подпись | Дата |
|-----|------|--------------|---------|-------|
| С1 | 1 | ВТН-КЖ-04-79 | В. КОЛО | 01.82 |
| С2 | 1 | ВТН-КЖ-04-79 | В. КОЛО | 01.82 |
| С3 | 1 | ВТН-КЖ-04-79 | В. КОЛО | 01.82 |

ВТН-КЖ-04-79 вып. 3

Арматурные сетки
С12, С13

| Лист | Вмест | Листов |
|------|-------|--------|
| 3 | 3 | 3 |

ГОССТРОЙ СССР
ИРКУТСКИЙ
ПРОМСТРОЙПРОЕКТ

| № ПЗ. | Наим. | Наим. | Лист. | Лист. | Лист. | Лист. |
|-------|-------|-------|-------|-------|-------|-------|
| 1 | 6АІ | 370 | 1 | 0,4 | 6АІ | 0,09 |
| 2 | 6АІ | 400 | 1 | 0,4 | 6АІ | 0,09 |
| 3 | 8АІ | 400 | 1 | 0,4 | 8АІ | 0,2 |
| 4 | 12АІ | 400 | 1 | 0,4 | 12АІ | 0,4 |
| 5 | 10АІ | 400 | 1 | 0,4 | 10АІ | 0,2 |
| 6 | 18АІІ | 5340 | 1 | 5,3 | 18АІІ | 10,6 |
| 7 | 36АІІ | 2270 | 1 | 2,3 | 36АІІ | 18,4 |
| 8 | 40АІІ | 2270 | 1 | 2,3 | 40АІІ | 22,7 |
| 9 | 36АІІ | 290 | 1 | 0,29 | 36АІІ | 2,3 |
| 10 | 32АІІ | 290 | 1 | 0,29 | 32АІІ | 1,8 |
| 11 | 28АІІ | 290 | 1 | 0,29 | 28АІІ | 1,4 |
| 12 | 12АІІ | 400 | 1 | 0,4 | 12АІІ | 0,4 |
| 13 | 25АІІ | 290 | 1 | 0,29 | 25АІІ | 1,1 |
| 14 | 18АІІ | 5540 | 1 | 5,54 | 18АІІ | 11,1 |
| 15 | 25АІІ | 5540 | 1 | 5,54 | 25АІІ | 21,3 |
| 16 | 10АІІ | 400 | 1 | 0,4 | 10АІІ | 0,2 |
| 17 | 6АІІ | 540 | 1 | 0,5 | 6АІІ | 0,1 |
| 18 | 8АІІ | 540 | 1 | 0,5 | 8АІІ | 0,2 |
| 19 | 10АІІ | 540 | 1 | 0,5 | 10АІІ | 0,3 |
| 20 | 8АІІ | 180 | 1 | 0,18 | 8АІІ | 0,1 |
| 21 | 22АІІ | 4840 | 1 | 4,8 | 22АІІ | 14,3 |
| 22 | 36АІІ | 4840 | 1 | 4,8 | 36АІІ | 38,4 |
| 23 | 28АІІ | 4840 | 1 | 4,8 | 28АІІ | 23,2 |
| 24 | 40АІІ | 4840 | 1 | 4,8 | 40АІІ | 47,4 |
| 25 | 18АІІ | 5040 | 1 | 5,04 | 18АІІ | 10,1 |
| 26 | 22АІІ | 5040 | 1 | 5,04 | 22АІІ | 15,0 |
| 27 | 28АІІ | 5040 | 1 | 5,04 | 28АІІ | 24,3 |
| 28 | 32АІІ | 5040 | 1 | 5,04 | 32АІІ | 31,8 |
| 29 | 36АІІ | 5040 | 1 | 5,04 | 36АІІ | 40,3 |
| 30 | 40АІІ | 5040 | 1 | 5,04 | 40АІІ | 49,7 |

Одноручные стержни

СОГЛАСОВАНО:
 Исполнитель: ЭВРАМ
 Проверено: Давыдов
 Дата: 19.05.80

| Изм | Лист | № докум. | Подпись | Дата |
|-----|------|-------------------------|--------------------|------|
| | | БЭВНС | <i>[Signature]</i> | |
| | | ИЗМ. ОТД. СТРОИТЕЛЬСТВА | | |

ВТИ-КФ-04-79 вып.3

СТЕРЖНИ
1 - АСЗ.30

| Лист | Лист | Листов |
|--|------|--------|
| | 32 | |
| ГОСТРОИ СССР ИРКУТСКИЙ ПРОМСТРОЙПРОЕКТ | | |

МН-1

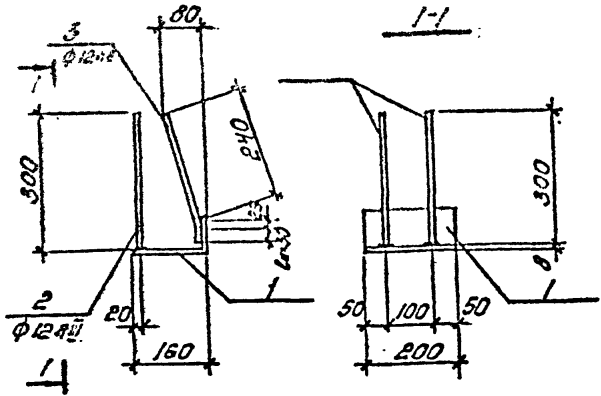

МН-2

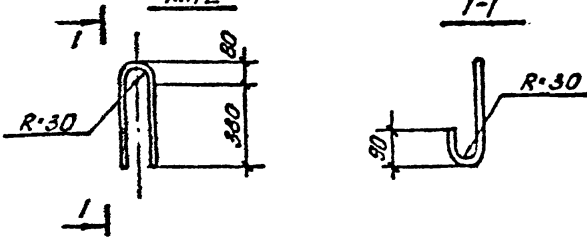

СПЕЦИФИКАЦИЯ СТАЛИ НА ОДИН ЭЛЕМЕНТ

| Марка | Поз. | Сечение | ГОСТ или ТУ. | Длина мм | Кол. | Общая длина м | Масса кг |
|-------|------|------------|--------------|----------|------|---------------|----------|
| МН1 | 1 | L100x160x8 | 8510-72 | 200 | 1 | 0,2 | 3,6 |
| | 2 | φ124 мм | 5781-75 | 300 | 2 | 0,6 | 0,5 |
| | 3 | φ124 мм | То же | 305 | 2 | 0,61 | 0,5 |
| МН2 | 1 | φ140 мм | 5781-75 | 1180 | 1 | 42 | 14 |

Согласовано: _____
 Проверено: _____
 Подпись и дата: _____
 Инв. № подл. _____

| Изм. | Лист | № докум. | Подпись | Дата |
|------|------|----------|---------|------|
| 1 | 1 | Б.В.В.В. | | |
| 2 | 1 | В.В.В.В. | | |
| 3 | 1 | В.В.В.В. | | |
| 4 | 1 | В.В.В.В. | | |
| 5 | 1 | В.В.В.В. | | |

ВТН-КЖ-04-79 вып.3

3 ЯКЛЯНЫЕ
ИЗДЕЛИЯ МН1, МН2

| Лист | Лист | Листов |
|---|------|--------|
| 1 | 33 | |
| ГОССТРОЙ СССР ИРКУТСКИЙ ПРОМСТРОЙПРОЕКТ | | |

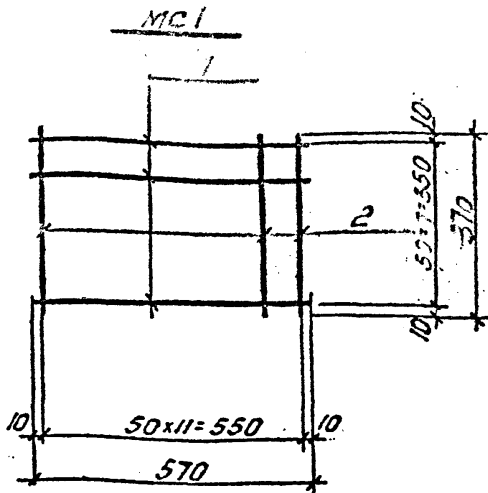

СПЕЦИФИКАЦИЯ СТАЛИ НА ОДИН ЭЛЕМЕНТ

| Марка | Поз. | Сечение | ГОСТ или ТУ | длина мм | Кол. | Общая длина м | Масса кг |
|-------|------|---------|---------------|----------|------|---------------|----------|
| МС1 | 1 | 4B1 | Гост 6727-53* | 570 | 8 | 46 | 0,5 |
| | 2 | 4B1 | То же | 370 | 12 | 44 | 0,4 |
| МС2 | 1 | L100x8 | Гост 8509-72 | 410 | 1 | 0,41 | 5,0 |
| | | | | | | | |
| | | | | | | | |

ВТИ-р/с-04-79 вып. 3

| Изм | Лист | № докум. | Подпись | Дата |
|-----|------|----------|---------------------------|------|
| | | | <i>Г.М.С.П. БУБИС</i> | |
| | | | <i>И.И.С.П. КОСТРИКОВ</i> | |
| | | | <i>В.В.М.П. ВАСИЛЬЕВ</i> | |
| | | | <i>ПОПОВ</i> | |

СОЕДИНИТЕЛЬНЫЕ
ИЗДЕЛИЯ МС1, МС2.

| Лит. | Лист | Листов |
|--|------|--------|
| | 37 | |
| ГОСТРОИ СССР ИРКУТСКИЙ ПРОМСТРОЙПРОЕКТ | | |

Сргласовано:
 М-37
 Подпись и дата
 Инв. № подл. Подпись и дата

МС 3, МС 4

МС 13

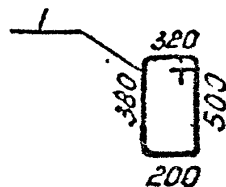
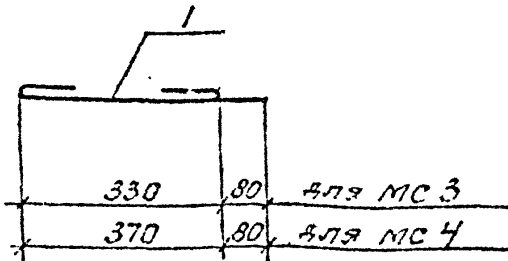

МС 10

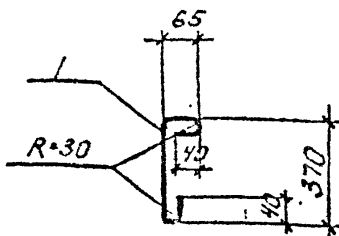

СПЕЦИФИКАЦИЯ СТАЛИ НА ОДИН ЭЛЕМЕНТ

| Марка | Прз. | Сечение | ГОСТ или ТУ | Дли на мм | Кол. | Общая длина м | Масса кг |
|-------|------|---------|--------------|-----------|------|---------------|----------|
| МС 3 | 1 | Ф12АІ | Гост 5781-75 | 490 | 1 | 0,5 | 0,4 |
| МС 4 | 1 | Ф12АІ | То же | 530 | 1 | 0,6 | 0,5 |
| МС 10 | 1 | Ф12АІ | То же | 600 | 1 | 0,6 | 0,5 |
| МС 11 | 1 | Ф12АІ | То же | 360 | 1 | 0,4 | 0,14 |
| МС 12 | 1 | L100x8 | 8509-72 | 1500 | 1 | 1,5 | 13,3 |
| МС 13 | 1 | Ф12АІ | Гост.5781-75 | 1400 | 1 | 1,4 | 1,2 |
| МС 14 | 1 | L100x8 | То же | 700 | 1 | 0,7 | 8,5 |
| МС 15 | 1 | L100x10 | То же | 700 | 1 | 0,7 | 10,6 |

ВТИ-КЖ-04-79 Вып.3

| Изм | Лист | № докум. | Подпись | Дата |
|-----|------|----------|-------------|------|
| 1 | 1 | БУБИС | [Signature] | |
| 2 | 1 | ИРКУТСК | [Signature] | |
| 3 | 1 | ИРКУТСК | [Signature] | |
| 4 | 1 | ИРКУТСК | [Signature] | |
| 5 | 1 | ИРКУТСК | [Signature] | |

СОЕДИНИТЕЛЬНЫЕ
ИЗДЕЛИЯ МС 3, МС 4,
МС 10 ÷ МС 15.

| Лист | Листов |
|---|--------|
| 35 | |
| ГОССТРОЙ СССР ИРКУТСКИЙ ПРОМСТРОЙПРОЕКТ | |

СОГЛАСОВАНО:
Исполнитель: [Signature]
Проверено: [Signature]
Подпись: [Signature]
Инв. № подл. [Signature]

МС 5, МС 6, МС 7, МС 8, МС 9

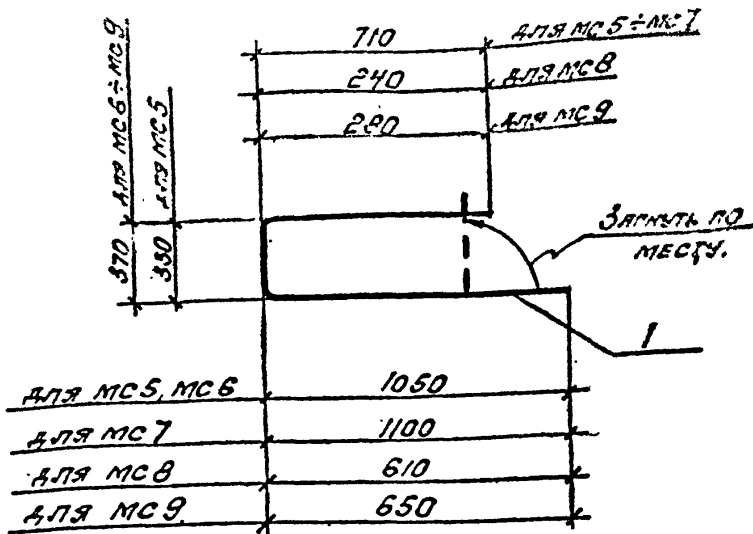

СПЕЦИФИКАЦИЯ СТАЛИ НА ОДИН ЭЛЕМЕНТ

| Марка | Объ. | Сечение | ГОСТ или ТУ | Дли на мм | Кол. | Общая длина м | Масса кг |
|-------|------|---------|--------------|-----------|------|---------------|----------|
| МС 5 | | φ12АІ | Гост 5781-75 | 2090 | 1 | 2,1 | 1,9 |
| МС 6 | | φ12АІ | То же | 2130 | 1 | 2,1 | 1,9 |
| МС 7 | | φ12АІ | То же | 2180 | 1 | 2,2 | 2,0 |
| МС 8 | | φ12АІ | То же | 1220 | 1 | 1,2 | 1,0 |
| МС 9 | | φ12АІ | То же | 1300 | 1 | 1,3 | 1,1 |

ВТН-к/с-04-79 Вып. 3

| Изм | Лист | Ис докум. | Подпись | Дата |
|-----|------|-----------|-----------|------|
| 1 | 1 | Б.У.И.В. | [Подпись] | 1979 |
| 2 | 1 | СТРЕЛОВА | [Подпись] | 1979 |
| 3 | 1 | КОСЛОВ | [Подпись] | 1979 |
| 4 | 1 | ВЕРСОЛОВА | [Подпись] | 1979 |
| 5 | 1 | НИКОЛА | [Подпись] | 1979 |

СОЕДИНИТЕЛЬНЫЕ
НАДЕЛКИ МС 5 ÷ МС 9.

| Лист | Лист | Листов |
|---|------|--------|
| | 36 | |
| ГОССТРОИ СССР ИРКУТСКИЙ ПРОМСТРОЙПРОЕКТ | | |

СОГЛАСОВАНО:
У-В
Генеральный инженер
Инженер
Подпись
Дата
Подпись
Дата

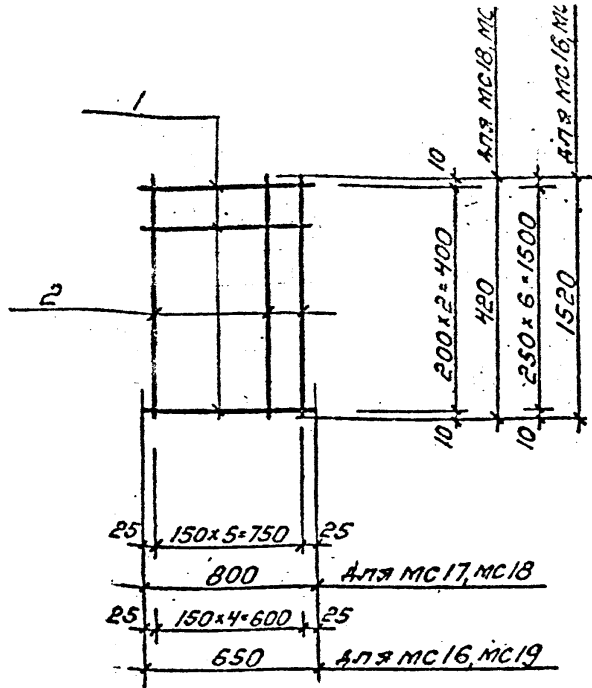

СПЕЦИФИКАЦИЯ СТАЛИ НА ОДИН ЭЛЕМЕНТ

| Марка | Поз. | Сечение | ГОСТ или ТУ | Дли на мм | Кол. | Общая длина м | Масса кг |
|-------|------|---------|-------------|-----------|------|---------------|----------|
| МС16 | 1 | 48I | 6727-53* | 650 | 7 | 4,6 | 0,4 |
| | 2 | 48I | То же | 1520 | 5 | 7,6 | 0,7 |
| МС17 | 1 | 48I | То же | 800 | 7 | 5,6 | 0,5 |
| | 2 | 48I | То же | 1520 | 6 | 9,1 | 0,9 |
| МС18 | 1 | 48I | То же | 800 | 3 | 2,4 | 0,2 |
| | 2 | 48I | То же | 420 | 6 | 2,5 | 0,2 |
| МС19 | 1 | 48I | То же | 650 | 3 | 2,0 | 0,2 |
| | 2 | 48I | То же | 420 | 5 | 2,1 | 0,2 |

ВТИ-КФ-04-79 Вып.3

| Изм | Лист | № докум. | Подпись | Дата |
|-----|------|-----------|---------|------|
| 1 | 1 | БНБМС | | |
| 2 | 1 | ИЗМЕНЕНИЯ | | |
| 3 | 1 | ИЗМЕНЕНИЯ | | |
| 4 | 1 | ИЗМЕНЕНИЯ | | |

СОЕДИНИТЕЛЬНЫЕ
ИЗЪЕМЛЕНИЯ МС16, МС17,
МС18, МС19.

| Лит. | Лист | Листов |
|---|------|--------|
| | 37 | |
| ГОССТРОЙ СССР ИРКУТСКИЙ ПРОМСТРОЙПРОЕКТ | | |

Согласовано:
 1. Проектная организация
 2. Проектная организация
 3. Проектная организация
 4. Проектная организация
 5. Проектная организация
 6. Проектная организация

СПЕЦИФИКАЦИЯ СТАЛИ НА ОДИН ЭЛЕМЕНТ

| Марка | Поэ. | Сечение | ГОСТ или ТУ | Дли на мм | Кол. | Общая длина м | Масса кг. |
|-------|------|---------|-------------|-----------|------|---------------|-----------|
| МС20 | | φ 18АШ | | 760 | 1 | 0,5 | 1,6 |
| МС21 | | φ 18АШ | | 640 | 1 | 0,5 | 1,2 |
| МС22 | | φ 14АШ | | 640 | 1 | 0,6 | 0,7 |
| МС23 | | φ 18АШ | | 200 | 1 | 0,2 | 0,4 |
| МС24 | | φ 14АШ | | 200 | 1 | 0,2 | 0,2 |
| МС25 | | φ 20АШ | | 760 | 1 | 0,8 | 1,0 |
| МС26 | | φ 22АШ | | 760 | 1 | 0,8 | 2,4 |
| МС27 | | φ 25АШ | | 760 | 1 | 0,8 | 3,1 |
| МС28 | | φ 28АШ | | 760 | 1 | 0,8 | 3,9 |
| МС29 | | φ 32АШ | | 760 | 1 | 0,8 | 5,0 |
| МС30 | | φ 36АШ | | 760 | 1 | 0,8 | 6,4 |
| МС31 | | φ 40АШ | | 760 | 1 | 0,8 | 7,9 |
| МС32 | | φ 25АШ | | 640 | 1 | 0,6 | 2,3 |
| МС33 | | φ 28АШ | | 640 | 1 | 0,6 | 2,9 |
| МС34 | | φ 20АШ | | 640 | 1 | 0,6 | 1,5 |
| МС35 | | φ 22АШ | | 640 | 1 | 0,6 | 1,8 |
| МС36 | | φ 32АШ | | 640 | 1 | 0,6 | 3,8 |
| МС37 | | φ 36АШ | | 640 | 1 | 0,6 | 4,8 |
| МС38 | | φ 40АШ | | 640 | 1 | 0,6 | 6,0 |
| МС39 | | φ 36АШ | | 440 | 1 | 0,5 | 4,0 |
| МС40 | | -80x6 | | 180 | 1 | 0,2 | 0,7 |
| МС41 | | φ 18АШ | | 660 | 1 | 0,7 | 1,4 |
| МС42 | | φ 18АШ | | 440 | 1 | 0,5 | 1,0 |
| МС43 | | φ 14АШ | | 440 | 1 | 0,5 | 0,6 |

СОГЛАСОВАНО:
 В.И. Кр.
 Подпись и дата
 № докум. 94124
 Подпись
 № докум. 94124
 Подпись
 № докум. 94124
 Подпись

| № докум. | Лист | № докум. | Подпись | Дата |
|-----------------|-----------|----------|---------|------|
| И.И. КОЖЕВНИКОВ | БУВИС | | | |
| И.И. КОЖЕВНИКОВ | СВЕТОВИЧ | | | |
| И.И. КОЖЕВНИКОВ | ДУМИТЧЕВ | | | |
| И.И. КОЖЕВНИКОВ | СЕРГОТОВА | | | |
| И.И. КОЖЕВНИКОВ | МЕВВЕЛЕВА | | | |

ВТМ-КЖ-04-79 вып. 3.

**СОБИРАТЕЛЬНЫЕ
ИЗВЕЛИЯ МС20 ÷ МС43**

| Лист | Лист | Листов |
|------|------|--------|
| | 38 | |

ГОСПРОМ СССР
ИРКУТСКИЙ
ПРОМСТРОПРО

СПЕЦИФИКАЦИЯ СТАЛИ НА ОДИН ЭЛЕМЕНТ

| Мар ха | Прз. | Сечение | ГОСТ для ТУ | Дли на мм | Кол. | Общая длина м | Масса кг. |
|--------|------|-----------|-------------|-----------|------|---------------|-----------|
| МС 44 | | φ 22 А II | | 660 | 1 | 0,7 | 2,1 |
| МС 45 | | φ 25 А II | | 440 | 1 | 0,5 | 2,0 |
| МС 46 | | φ 28 А II | | 440 | 1 | 0,5 | 2,9 |
| МС 47 | | φ 25 А II | | 660 | 1 | 0,7 | 2,7 |
| МС 48 | | φ 28 А II | | 660 | 1 | 0,7 | 3,4 |
| МС 49 | | φ 32 А II | | 660 | 1 | 0,7 | 4,4 |
| МС 50 | | φ 36 А II | | 660 | 1 | 0,7 | 5,6 |
| МС 51 | | φ 40 А II | | 660 | 1 | 0,7 | 6,9 |
| МС 52 | | φ 32 А II | | 440 | 1 | 0,5 | 3,2 |
| | | | | | | | |
| | | | | | | | |
| | | | | | | | |
| | | | | | | | |
| | | | | | | | |
| | | | | | | | |
| | | | | | | | |
| | | | | | | | |
| | | | | | | | |
| | | | | | | | |
| | | | | | | | |
| | | | | | | | |
| | | | | | | | |
| | | | | | | | |
| | | | | | | | |
| | | | | | | | |

| | | |
|--------------|----------------|----------------|
| Согласовано: | | |
| З. Кисель | Б. А. Мам | В. В. Ш |
| Исполнитель: | Г. М. Мам | Подпись: Котел |
| С. И. Ш | Подпись: М. М. | |

| | | | | |
|------|------|-------------|---------|------|
| Изм. | Лист | № докум. | Подпись | Дата |
| 1 | 1 | Б. И. И. И. | | |
| | | С. И. Ш. | | |
| | | З. К. К. | | |
| | | Б. А. М. | | |
| | | С. И. Ш. | | |
| | | З. К. К. | | |

ВТИ-кз-04-79 вып. 3.

СОЕДИНИТЕЛЬНЫЕ
ИЗДЕЛИЯ
МС 44 ± МС 52.

| | | |
|---|------|--------|
| Лист | Лист | Листов |
| | 39 | |
| ГОССТРОИ СССР ИРКУТСКИЙ ПРОМСТРОЙПРОЕКТ | | |