

ТИПОВОЙ ПРОЕКТ
903-1-270.89

КОТЕЛЬНАЯ
с 4 котлами
Е-10-1,4Р

ЗОЛОШЛАКОУДАЛЕНИЕ МЕХАНИЧЕСКОЕ
ТОПЛИВО-КАМЕННЫЕ И БУРЫЕ УГЛИ
СИСТЕМА ТЕПЛОСНАБЖЕНИЯ ЗАКРЫТАЯ

Альбом 4
часть 1

23935 - 05
цена 10-64

ТИПОВОЙ ПРОЕКТ
903-1-270.89

КОТЕЛЬНАЯ С 4 КОТЛАМИ Е-10-1,4Р. ЗОЛОШЛАКОУДАЛЕНИЕ МЕХАНИЧЕСКОЕ.
ТОПЛИВО-КАМЕННЫЕ И БУРЫЕ УГЛИ. СИСТЕМА ТЕПЛОСНАБЖЕНИЯ ЗАКРЫТАЯ.

АЛЬБОМ 4

ПЕРЕЧЕНЬ АЛЬБОМОВ

АЛЬБОМ 1	ПОЯСНИТЕЛЬНАЯ ЗАПИСКА.	АЛЬБОМ 4	ЭМ ЭЛЕКТРООБОРУДОВАНИЕ СИЛОВЫЕ	АЛЬБОМ 15	ЩИТЫ УПРАВЛЕНИЯ
АЛЬБОМ 2	ТМ РЕШЕНИЯ ТЕПЛОМЕХАНИЧЕСКИЕ.	4.2	УПРАВЛЕНИЕ ЭЛЕКТРОПРИВОДАМИ	АЛЬБОМ 16	ЗАДАНИЕ ЗАВОДУ-ИЗГОТОВИТЕЛЮ
4.1	РАСПОЛОЖЕНИЕ ОБОРУДОВАНИЯ.	АЛЬБОМ 5	АР РЕШЕНИЯ АРХИТЕКТУРНЫЕ	АЛЬБОМ 16	НИЗКОВОЛЬТНЫЕ КОМПЛЕКТНЫЕ УСТРОЙСТВА
	ТМ1 РЕШЕНИЯ ТЕПЛОМЕХАНИЧЕСКИЕ.		АЗ ЗАЩИТА АНТИКОРРОЗИОННАЯ КОНСТРУКЦИЙ		ЗАДАНИЕ ЗАВОДУ ИЗГОТОВИТЕЛЮ
	КОТЛОАГРЕГАТЫ.		ГП ГЕНЕРАЛЬНЫЙ ПЛАН	АЛЬБОМ 17	СПЕЦИФИКАЦИЯ ОБОРУДОВАНИЯ
	ТП ТОПЛИВОПОДАЧА.		ОС ОРГАНИЗАЦИЯ СТРОИТЕЛЬСТВА	4.1,2	ПОСТАВКА ЗАКАЗЧИКА
	ЗШ ЗОЛОШЛАКОУДАЛЕНИЕ.	АЛЬБОМ 6	4.1,2 КЖ КОНСТРУКЦИИ ЖЕЛЕЗОБЕТОННЫЕ	АЛЬБОМ 18	СПЕЦИФИКАЦИЯ ОБОРУДОВАНИЯ
	ГСВ ГАЗОСНАБЖЕНИЕ.	АЛЬБОМ 7	КМ КОНСТРУКЦИИ МЕТАЛЛИЧЕСКИЕ		ПОСТАВКА ПОДРЯДЧИКА
	ВНУТРЕННИЕ УСТРОЙСТВА.	АЛЬБОМ 8	4.1,2 КЖ СТРОИТЕЛЬНЫЕ ИЗДЕЛИЯ	АЛЬБОМ 19	ОПРОСНЫЕ ЛИСТЫ
АЛЬБОМ 2	РЕШЕНИЯ ТЕПЛОМЕХАНИЧЕСКИЕ.	АЛЬБОМ 9	ОВ ОТОПЛЕНИЕ И ВЕНТИЛЯЦИЯ	АЛЬБОМ 20	ВЕДОМОСТИ ПОТРЕБНОСТИ В МАТЕРИАЛАХ
4.2	ТМ2 ДЕАЭРАЦИОННО-ПУТАТЕЛЬНАЯ УСТАНОВКА.	АЛЬБОМ 9	ВК ВОДОПРОВОД И КАНАЛИЗАЦИЯ ВНУТРЕННИЕ	АЛЬБОМ 21	СМЕТЫ НА ТЕПЛОМЕХАНИЧЕСКОЕ
	ОБЩЕКОТЕЛЬНЫЕ ТРУБОПРОВОДЫ.	АЛЬБОМ 10	4.1,2	ОБОРУДОВАНИЕ	СМЕТЫ НА РАБОТЫ ПО АВТОМАТИЗАЦИИ
	ТМ3 ВОДОПОДГРЕВАТЕЛЬНАЯ УСТАНОВКА.	4.1,2	КОНСТРУКТОРСКАЯ ДОКУМЕНТАЦИЯ	АЛЬБОМ 22	СВЯЗИ И СИГНАЛИЗАЦИИ
	ТМ4 УСТАНОВКА ГОРЯЧЕГО ВОДОСНАБЖЕНИЯ.	АЛЬБОМ 11	КОНВЕЙЕР ЛЕНТЫЧНЫЙ	АЛЬБОМ 23	СМЕТЫ НА ЭЛЕКТРООБОРУДОВАНИЕ И
	ТМ5 ВОДОПОДГОТОВИТЕЛЬНАЯ УСТАНОВКА.	АЛЬБОМ 12	КОНСТРУКТОРСКАЯ ДОКУМЕНТАЦИЯ		ЭЛЕКТРОМОНТАЖНЫЕ РАБОТЫ
АЛЬБОМ 3	А АВТОМАТИЗАЦИЯ		ГАЗОПРОВОДЫ КОТЛОАГРЕГАТА	АЛЬБОМ 24	СМЕТЫ НА СТРОИТЕЛЬНЫЕ
АЛЬБОМ 4	ЭМ ЭЛЕКТРООБОРУДОВАНИЕ	АЛЬБОМ 13	КОНСТРУКТОРСКАЯ ДОКУМЕНТАЦИЯ	4.1,2	РАБОТЫ
4.1	СИЛОВЫЕ	АЛЬБОМ 14	4.1,2	АЛЬБОМ 25	СМЕТЫ НА САНИТАРНО-ТЕХНИЧЕСКИЕ РАБОТЫ
	ЭО ЭЛЕКТРООСВЕЩЕНИЕ		МОНТАЖНЫЕ ИЗДЕЛИЯ	АЛЬБОМ 26	ТЕХНИКО-ЭКОНОМИЧЕСКИЕ ПОКАЗАТЕЛИ
	ВНУТРЕННЕЕ		КОНСТРУКТОРСКАЯ ДОКУМЕНТАЦИЯ		ОБЪЕКТНЫЕ СМЕТЫ
	СС СВЯЗЬ И СИГНАЛИЗАЦИЯ				

ПРИМЕНЯЕМЫЕ МАТЕРИАЛЫ

ТИПОВОЙ ПРОЕКТ 709-9-101.89	СКЛАД МОКРОГО ХРАНЕНИЯ ХАЛРИСТАГО
ТИПОВОЙ ПРОЕКТ 903-9-29.89	НАТРИЯ ЕМКОСТЬЮ 40М ³
ТИПОВОЙ ПРОЕКТ 709-9-100.89	БЛОК КОТЕЛЬНО-ВОСПОМОГАТЕЛЬНЫХ
ТИПОВОЙ ПРОЕКТ 907-2-208	ПОМЕЩЕНИЙ
ТИПОВОЙ ПРОЕКТ 907-02-222	СКЛАД УГЛЯ С ЖЕЛЕЗНОДОРОЖНОЙ
СЕРИЯ 3.407-108 8,1,2,3	ЭСТАКАДОЙ
	ТРУБА ДЫМОВАЯ КИРПИЧНАЯ Н=45М,
	Д _в = 2,1М С НАДЗЕМНЫМ
	ПРИМЫКАНИЕМ ГАЗОХОДОВ
	ДЛЯ КОТЕЛЬНЫХ УСТАНОВОК
	СВЕТОВЫЕ ОГРАЖДЕНИЯ ВЫСОТНЫХ
	ДЫМОВЫХ ТРУБ
	МОЛНИЕПРИЕМНИК „УНИФИЦИРОВАННЫЕ ПРОЖЕКТОР-
	НЫЕ МАЧТЫ И ОТДЕЛЬНО СТОЯЩИЕ МОЛНИЕОТВОДЫ.“

УТВЕРЖДЕН
И ВВЕДЕН В ДЕЙСТВИЕ
ГЛКНИИ „САНТЕХНИИПРОЕКТ“
ПРОТОКОЛ ОТ 12.07.1989г. N10

РАЗРАБОТАН
ИНСТИТУТОМ ХАРЬКОВСКИЙ САНТЕХПРОЕКТ
ГЛАВНЫЙ ИНЖЕНЕР ИНСТИТУТА
В.А. СЛЮСАРЕВ
ГЛАВНЫЙ ИНЖЕНЕР ПРОЕКТА
Л.И. ЛЕВОТИН
ИНСТИТУТОМ ХАРЬКОВСКИЙ ПРОМСТРОИНИИПРОЕКТ
ГЛАВНЫЙ ИНЖЕНЕР ИНСТИТУТА
Н.Ф. ДОВГИЙ
ГЛАВНЫЙ ИНЖЕНЕР ПРОЕКТА
А.М. МОНИН

Содержание альбома №4

№№ листов	Наименование и обозначение документов Наименование листа	Стр.
—	Содержание альбома №4 (начало)	2
—	Содержание альбома №4 (окончание)	3
Содержание альбома №4, части 1		
Силовое электрооборудование - ЭМ		
1	Общие данные (начало)	4
2	Общие данные (окончание)	5
3	КТП-2х400. Схема однолинейная принципиальная	6
4	Щит открытый 1Щ. Схема однолинейная принципиальная (начало)	7
5	Щит открытый 1Щ. Схема однолинейная принципиальная (окончание)	8
7	Щит открытый 2Щ. Схема однолинейная принципиальная (окончание)	8
6	Щит открытый 2Щ. Схема однолинейная принципиальная (начало)	9
8	Щит открытый 3Щ. Схема однолинейная принципиальная (начало)	10
9	Щит открытый 3Щ. Схема однолинейная принципиальная (окончание)	11
11	Щит открытый 4Щ. Схема однолинейная принципиальная (окончание)	11
10	Щит открытый 4Щ. Схема однолинейная принципиальная (начало)	12
12	Щит открытый 5Щ. Схема однолинейная принципиальная (начало)	13
13	Щит открытый 5Щ. Схема однолинейная принципиальная (продолжение)	14
14	Щит открытый 5Щ. Схема однолинейная принципиальная (продолжение)	15
15	Щит открытый 5Щ. Схема однолинейная принципиальная (окончание)	16
16	Щит открытый 6Щ. Схема однолинейная принципиальная (начало)	17
17	Щит открытый 6Щ. Схема однолинейная принципиальная (продолжение)	18
18	Щит открытый 6Щ. Схема однолинейная принципиальная (продолжение)	19
19	Щит открытый 6Щ. Схема однолинейная принципиальная (окончание)	20
20	1ПР, 2ПР. Распределительная сеть 380/220В. Схема	

№№ листов	Наименование и обозначение документов Наименование листа	Стр.
	Однолинейная принципиальная	
21	1ЩР, 2ЩР. Распределительная сеть 380/220В. Схема однолинейная принципиальная	22
22	3ЩР. Распределительная сеть 380/220В. Схема однолинейная принципиальная	23
23	Щит открытый 1Щ, 2Щ, 3Щ, 4Щ. Схема подключения	24
24	Щит открытый 5Щ. Схема подключения (начало)	25
25	Щит открытый 5Щ. Схема подключения (окончание)	26
26	Щит открытый 6Щ. Схема подключения	27
27	Щкаф 1Щ. Схема подключения	28
28	Ящик 3Б-Я (60-Я). Схема подключения	29
29	Кабельный журнал	30
30	План расположения электрооборудования и прокладки кабелей на отп. 0.000 в осях 1-6	31
31	План расположения электрооборудования и прокладки кабелей на отп. 0.000 в осях 6-10	32
32	План расположения электрооборудования и прокладки кабелей на отп. 4.800 в осях 1-6	33
33	План расположения электрооборудования и прокладки кабелей на отп. 4.800 в осях 6-10	34
34	План расположения электрооборудования и прокладки кабелей на отп. 8.400 в осях 1-6	35
35	План расположения электрооборудования и прокладки кабелей на отп. 8.400 в осях 6-10	36
36	Механизмы топливоподачи. План расположения электрооборудования и прокладки кабелей	37
37	План расположения электрооборудования и прокладки кабелей. Спецификация	38
38	Трубозаготовительная ведомость (начало)	39
39	Трубозаготовительная ведомость (продолжение)	40
40	Трубозаготовительная ведомость (окончание)	41
41	Ведомость заполнения труб кабелями	42
42	Прокладка труб на отп. 0.000	43
43	Прокладка труб на отп. 4.800, 8.400 в осях 6-10	44
44	Механизмы топливоподачи. Прокладка труб	45
45	Заземление (начало)	46
46	Заземление (окончание)	47
47	Механизмы топливоподачи. Заземление	48
48	Внутрипомощайные кабельные сети	49

№№ листов	Наименование и обозначение документов Наименование листа	Стр.
49	КТП-2х400кВА. Опросный лист	50
	Электроосвещение внутреннее - ЭО	
1	Общие данные	51
2	Принципиальная схема монтажа сети	52
3	План расположения электрического оборудования и прокладки электрических сетей на отп. 0.000 в осях 1-6	53
4	План расположения электрического оборудования и прокладки электрических сетей на отп. 0.000 в осях 6-10	54
5	План расположения электрического оборудования и прокладки электрических сетей на отп. 4.800 в осях 1-6	55
6	План расположения электрического оборудования и прокладки электрических сетей на отп. 4.800 в осях 6-10	56
7	Разрезы 1-1; 3-3 ÷ 5-5	56
7	План расположения электрического оборудования и прокладки электрических сетей на отп. 8.400	57
8	Механизмы топливоподачи. План расположения электрического оборудования и прокладки электрических сетей	58
9	План расположения электрооборудования и прокладки кабелей. Спецификация (начало)	59
10	План расположения электрооборудования и прокладки кабелей. Спецификация (окончание)	60
11	Наружное электроосвещение. План освещения территории	61
	СВЯЗЬ и сигнализация - СС	
1	Общие данные	62
2	Планы на отп. 0.000 и 4.800 с сетями СВЯЗЬ и сигнализации	63
3	Планы на отп. 8.400 и 12.500 с сетями СВЯЗЬ и сигнализации	64
4	Планы на отп. 0.000 и 4.800 с сетью автоматической пожарной сигнализации	65
5	Планы на отп. 8.400 и 12.500 с сетью автоматической пожарной сигнализации	66
6	План мойки камерной галереи и рабочего отделения с сетью автоматической пожарной сигнализации	67
7	Схема включения извещателей в концентратор	68
	Схема кабельных соединений	68

№№ листов	Наименование и обозначение документов Наименование листа	Стр.
	Содержание альбома №4 части 2	
	Любое электрооборудование - э.м	
50	1к1(2к1, 3к1, 4к1)- Дымсос. Схема электрическая принципиальная	69
51	1к2(2к2, 3к2, 4к2) - Дутьевой вентилятор. Схема электрическая принципиальная	70
52.	1к3(2к3, 3к3, 4к3) - Вентилятор возврата уноса Схема электрическая принципиальная	71
53.	1к4(2к4, 3к4, 4к4) - Решетка. Схема электрическая принципиальная	72
54	1к5(1к6, 2к6, 3к6, 4к6, 5к6, 6к6, 7к6, 8к6) - Забросыватель Схема электрическая принципиальная	73
55	1к7(2к7, 3к7, 4к7) - Скреперно-ковшовый подъемник Схема электрическая принципиальная (начало)	74
56	1к7(2к7, 3к7, 4к7) - Скреперно-ковшовый подъемник Схема электрическая принципиальная (продолжение)	75
57	1к7(2к7, 3к7, 4к7) - Скреперно-ковшовый подъемник. Схема электрическая принципиальная (окончание)	76
58	1к7 (2к7, 3к7, 4к7) - Скреперно-ковшовый подъемник Схема подключений	77
59	Мех 1 (2,3) - Летевой насос. Схема электрическая принципиальная	78
60	Мех 4 (5) - Питательный насос. Схема электрическая принципиальная	79
61	Мех 6(7) - Подпиточный насос. Схема электрическая принципиальная	80
62	Мех. 8 (9,10) - Насос горячего водоснабжения. Схема электрическая принципиальная	81
63.	Мех 11(12) - Насос рабочей воды. Схема электрическая принципиальная	82
64.	Мех 13(14) - Насос исходной воды г.в. Схема электрическая принципиальная	83
65	Мех 15(16, 17) - Забвжка на напорном патрубке сетевого насоса. Схемы электрическая принципиальная и подключений	84
66.	Мех 18(19) - Перекачивающий насос. Схема электрическая принципиальная	85
67.	Мех 21- Вентиль подпиточный. Схема электрическая принципиальная	86
68.	Мех. 22 (23) - Насос обратного водоснабжения Схема электрическая принципиальная	87

№№ листов	Наименование и обозначение документов Наименование листа	Стр.
69	Мех 26(7,28) - ВПУ. Насос исходной воды. Схема электрическая принципиальная	88
70.	Мех 24 - Забвжка на горячей воде. Схемы электрическая принципиальная и подключений	89
71.	Мех. 31 (32, 33) - ВПУ Подкачивающий насос. Схема электрическая принципиальная	90
72	Мех 34(35) - Насос-дозатор. Схемы электрическая принципиальная и подключений	91
73	Мех 36 - Насос загрязненных вод. Схема электрическая принципиальная	92
74.	Л-1 - Приточный вентилятор. Схемы электрическая принципиальная и подключений	93
75	В-1 - Вытяжной вентилятор. Схемы электрическая принципиальная и подключений	94
76.	Аварийная сигнализация. Схема электрическая принципиальная (начало)	95
77.	Аварийная сигнализация. Схема электрическая принципиальная (окончание)	96
78	Механизмы топливоподачи. Схема управления функциональная	97
79.	Механизмы топливоподачи. Схема управления принципиальная (начало)	98
80	Механизмы топливоподачи. Схема управления принципиальная (окончание)	99
81	Механизмы топливоподачи. Схема сигнализации принципиальная (начало)	100
82	Механизмы топливоподачи. Схема сигнализации принципиальная (окончание)	101
83	Мех. 41(42) - Дробилка. Схемы электрическая принципиальная и подключений	102
84	Мех. 43 - Ленточный конвейер. Схемы электрическая принципиальная и подключений	103
85	Мех 44(45, 50) - Плу-жковый сбросыватель Схемы принципиальная и подключений	104
86	Мех. 60 - Насос загрязненных вод. Схема электрическая принципиальная	105
87	Мех. 61. Вентиль вренчерной задегы. Схемы электрическая принципиальная и подключений	106
88	Мех. 62 - вентиль гидробеспыливания. Схемы электрическая принципиальная и подключений	107
89	П2-Приточный вентилятор. Схемы электрическая	

№№ листов	Наименование и обозначение документов Наименование листа	Стр.
	принципиальная и подключений	108

Ведомость чертежей основного комплекта ЭМ (начало)

Лист	Наименование	Примечание
1	Общие данные (начало)	
2	Общие данные (окончание)	
3	КТП-2х400. Схема однолинейная принципиальная	
4	Щит открытый 1щ. Схема однолинейная принципиальная (начало)	
5	Щит открытый 1щ. Схема однолинейная принципиальная (окончание)	
6	Щит открытый 2щ. Схема однолинейная принципиальная (начало)	
7	Щит открытый 2щ. Схема однолинейная принципиальная (окончание)	
8	Щит открытый 3щ. Схема однолинейная принципиальная (начало)	
9	Щит открытый 3щ. Схема однолинейная принципиальная (окончание)	
10	Щит открытый 4щ. Схема однолинейная принципиальная (начало)	
11	Щит открытый 4щ. Схема однолинейная принципиальная (окончание)	
12	Щит открытый 5щ. Схема однолинейная принципиальная (начало)	
13	Щит открытый 5щ. Схема однолинейная принципиальная (продолжение)	
14	Щит открытый 5щ. Схема однолинейная принципиальная (продолжение)	
15	Щит открытый 5щ. Схема однолинейная принципиальная (окончание)	
16	Щит открытый 6щ. Схема однолинейная принципиальная (начало)	
17	Щит открытый 6щ. Схема однолинейная принципиальная (продолжение)	
18	Щит открытый 6щ. Схема однолинейная принципиальная (продолжение)	
19	Щит открытый 6щ. Схема однолинейная принципиальная (окончание)	
20	1ЩР, 2ЩР. Распределительная сеть ~380/220В. Схема однолинейная принципиальная	

Лист	Наименование	Примечание
21	1ЩР, 2ЩР. Распределительная сеть ~380/220В. Схема однолинейная принципиальная.	
22	3ЩР. Распределительная сеть ~380/220В. Схема однолинейная принципиальная	
23	Щит открытый 1щ (2щ, 3щ, 4щ). Схема подключений	
24	Щит открытый 5щ. Схема подключений (начало)	
25	Щит открытый 5щ. Схема подключений (окончание).	
26	Щит открытый 6щ. Схема подключений	
27	Щкаф 1щ. Схема подключений	
28	Ящик 36-Я (60-Я). Схема подключений	
29	кабельный журнал	
30	План расположения электрооборудования и прокладки кабелей на отм. 0.000 в осях 1÷6	
31	План расположения электрооборудования и прокладки кабелей на отм. 0.000 в осях 6÷10	
32	План расположения электрооборудования и прокладки кабелей на отм. 4.800 в осях 1÷6	
33	План расположения электрооборудования и прокладки кабелей на отм. 4.800 в осях 6÷10	
34	План расположения электрооборудования и прокладки кабелей на отм. 8.400 в осях 1÷6	
35	План расположения электрооборудования и прокладки кабелей на отм. 8.400 в осях 6÷10	
36	Механизмы топливоподачи. План расположения электрооборудования и прокладки кабелей.	
37	План расположения электрооборудования и прокладки кабелей. Спецификация	
38	Трубозаготовительная ведомость (начало)	
39	Трубозаготовительная ведомость (продолжение)	
40	Трубозаготовительная ведомость (окончание)	
41	Ведомость заполнения труб кабелями	
42	Прокладка труб на отм. 0.000	
43	Прокладка труб на отм. 4.800, 8.400 в осях 6÷10	
44	Механизмы топливоподачи. Прокладка труб	
45	Заземление (начало)	
46	Заземление (окончание)	
47	Механизмы топливоподачи. Заземление	
48	Внутриплощадочные кабельные сети	
49	КТП-2х400 кВа. Опросный лист	
50	1К1(2К1, 3К1, 4К1) - Дымосос. Схема электрическая принципиальная.	Альбом 4, часть 2

Лист	Наименование	Примечание
51	1К2(2К2, 3К2, 4К2) - Дуговая вентилятор. Схема электрическая принципиальная	Альбом 4 часть 2
52	1К3(2К3, 3К3, 4К3) - Вентилятор возврата уноса	"
53	1К4(2К4, 3К4, 4К4) - Решетка. Схема электрическая принципиальная	"
54	1К5(1К6, 2К6, 3К6, 4К6) - Забрасыватель	"
55	1К7(2К7, 3К7, 4К7) - Скреперно-ковшовый подъемник	"
56	1К7(2К7, 3К7, 4К7) - Скреперно-ковшовый подъемник	"
57	1К7(2К7, 3К7, 4К7) - Скреперно-ковшовый подъемник	"
58	1К7(2К7, 3К7, 4К7) - Скреперно-ковшовый подъемник	"
59	Мех. 1 (2, 3) - Сетевой насос. Схема электрическая принципиальная.	"
60	Мех. 4 (5) - Питательный насос. Схема электрическая принципиальная	"
61	Мех. 6 (7) - Подпиточный насос. Схема электрическая принципиальная	"
62	Мех. 8 (9, 10) - Насос горячего водоснабжения	"
63	Мех. 11 (12) - Насос рабочей воды. Схема электрическая принципиальная.	"
64	Мех. 13 (14) - Насос исходной воды Г.В. Схема электрическая принципиальная.	"
65	Мех. 15 (16, 17) - Задвижка на напорном патрубке сетевого насоса. Схемы электрическая принципиальная и подключений.	"
66	Мех. 18 (19) - Перекачивающий насос. Схема электрическая принципиальная.	"

Типовой проект разработан в соответствии с действующими нормами и правилами и предусматривает мероприятия, обеспечивающие пожарную безопасность при эксплуатации здания.
Главный инженер проекта Подпись Л.И.Левантин

Привязан:			
И.Н.В. Н	Мороз	Подп	
Нач. отд.	Евтушенко	"	903-1-270.89 ЭМ
Н.контр.	Дыбнер	"	
Пл. спец.	Амброзова	"	Котельная с 4 котлами Е-10-1.4Р
Рук. гр.	Дыбнер	"	Золошлакоудаление механическое
Инжен.	Шевченко	"	
Главный корпус			стадия Лист № стол
Общие данные (начало)			Р 1 80
			Госстрой СССР Харьковскому САНТЕХПРОЕКТ

Альбом 4 часть 1

Альбом 4 часть 1

Ведомость чертежей основного комплекта - ЭМ (продолжение)

Ведомость ссылочных и прилагаемых документов

Лист	Наименование	Примеч.
67	Мех 21- Вентиль подпиточный	Альб. 4, часть 2
	Схема электрическая принципиальная	
68	Мех. 22(23) - Насос обратного водоснабжения	"
	Схема электрическая принципиальная	
69	Мех. 26(27,28) - ВПУ Насос исходной воды	"
	Схема электрическая принципиальная	
70	Мех 24- Задвижка на горячей воде. Схема электрическая принципиальная и подключений	"
71	Мех. 31(32,33) - ВПУ. Подкачивающий насос	"
	Схема электрическая принципиальная	
72	Мех. 34(35) - Насос-дозатор. Схемы электрическая принципиальная и подключений	"
73	Мех 36- Насос загрязненных вод. Схема электрическая принципиальная	"
74	П-1- Приточный вентилятор. Схемы электрическая принципиальная и подключений	"
75	В-1 - Вытяжной вентилятор. Схемы электрическая принципиальная и подключений	"
76	Аварийная сигнализация. Схема электрическая принципиальная (начало)	"
77	Аварийная сигнализация. Схема электрическая принципиальная (окончание)	"
78	Механизмы топливоподачи. Схема управления функциональная	"
79	Механизмы топливоподачи. Схема управления принципиальная (начало)	"
80	Механизмы топливоподачи. Схема управления принципиальная (окончание)	"
81	Механизмы топливоподачи. Схема сигнализации принципиальная (начало)	"
82	Механизмы топливоподачи. Схема сигнализации принципиальная (окончание)	"
83	Мех. 41(42) - Дробилка. Схемы электрическая принципиальная и подключений	"
84	Мех. 43 - Ленточный конвейер. Схемы электрическая принципиальная и подключений	"
85	Мех. 44(45...50) - Плушковый сбрасыватель. Схемы принципиальная и подключений	"
86	Мех. 60 - Насос загрязненных вод. Схема электрическая принципиальная	"
87	Мех. 61 - Вентиль дренажной завесы. Схемы электрическая принципиальная и подключений	"
88	Мех. 62 - Вентиль гидрообеспыливания. Схемы электрическая принципиальная и подключений	"
89	П2- Приточный вентилятор. Схемы электрическая принципиальная и подключений	"

Обозначение	Наименование	Примеч.
	Ссылочные документы	
ОСТ 160.800.485-84	Устройства комплектные на напряжение до 1000 В. Состав и оформление проектной документации передаваемой предприятию изготовителю	
ОЛМ.684.000-78	Комплектные устройства на напряжение до 1000 В. Формализованный язык записи аппаратов и приборов	
ОЛМ-684.003-78	Формализованный язык записи типовых комплектных устройств блоков и панелей управления	
ОЛХ.684.002-82	Устройства комплектные низковольтные управления электродвигателями. Руководящие материалы по проектированию	
ОЛХ.684.009-82	Электрические аппараты и приборы. Монтажные символы	
Рабочий проект ОЛХ.084.214-86 ВНИИР, г.Чебоксары	Нормализованная серия блоков управления асинхронными двигателями с короткозамкнутым ротором В 5030	
5.407-71 ВНИИ ТПЭП	Заземление и зануление электроустановок	
5.407-63 ВНИИ ТПЭП	Прокладка проводов и кабелей в полиэтиленовых трубах в производственных помещениях	
5.407-77 ВНИИ ТПЭП	Установка кнопок ПКЕ, ПКУ и сигнальных приборов и автоматов ЯПС05	
7.407-4 Вып.2 ВНИИ ТПЭП	Прокладка кабелей в каналах	
5.407-88 ВНИИ ТПЭП	Установка конструкции для прокладки кабелей	
4.407-251 ВНИИ ТПЭП	Прокладка кабелей напряжением до 35 кВ в траншеях	
	Прилагаемые документы	
903-1-270.89-ЭМ.Н Альбом 16	Низковольтные комплектные устройства управления. Задание-заводу-изготовителю	
903-1-270.89-ЭМ.ЛО Альбом 4 часть 1	КТП-2х400 Опросный лист	
903-1-270.89-ЭМ.СО1 903-1-270.89-ЭМ.СО1.1 Альбом 17	Спецификация оборудования. Поставка заказчика	
903-1-270.89-ЭМ.СО2 903-1-270.89-ЭМ.СО2.1 Альбом 18	Спецификация оборудования. Поставка подрядчика	
903-1-270.89-ЭМ.И ВБ1 Альбом 18	Ведомость электромонтажных конструкций, подлежащих изготовлению в МЭЗ	
903-1-270.89-ЭМ.И ВА1 Альбом 18	Ведомость изделий и материалов для изготовления электромонтажных конструкций и деталей в МЭЗ	
903-1-270.89-ЭМ.ВМ Альбом 20	Ведомость потребности в материалах по рабочим чертежам основного комплекта	
Альбом 14	Нетиповые конструкции монтажные изделия	

№ п/п	Перечень видов работ, для которых необходимо составить акты освидетельствования скрытых работ согласно СНиП 3.01.01-85
1	Монтаж постоянных стояков электрических сетей, проводов, требующих заделки борозд штроб и отверстий
2	Укладка и монтаж труб в подливке пола
3	Прокладка кабелей в траншее, защита кирпичом
4	Устройство наружного заземления

Указание по привязке проекта

1. При привязке необходимо решить вопросы внешнего электроснабжения
2. Заполнить данные в прямоугольниках на чертежах.
3. Проектом предусмотрен вариант использования железобетонных конструкций здания в качестве заземляющего устройства на основании „Унифицированного задания „ГПИ, Электропроект“ и ВНИИПУ, Тяжпромэлектропроект“ им Ф.Б.Якубовского во исполнение пункта 4 технического циркуляра „Главэлектромонтаж“ ММ СССР, СССР №9-6-186/78 от 29.12.1978г. Необходимые закладные элементы для присоединения заземляемого оборудования предусмотрены строительной частью.
- При этом заземляемое оборудование присоединяется к закладным элементам при помощи стальной ленты сечением 3х30 и перемычек в условиях, не отвечающих требованиям циркуляра об использовании строительных конструкций в качестве заземляющих устройств, выполняются искусственные заземлители и контуры заземлений внутри зданий (сооружений)
4. Молниезащиту котельной выполнить по III категории - молниеприемная сетка и опуски по РД-34.21.122-87 предусмотрены в строительной части альбом №5.
5. Молниезащита открытого склада угля выполняется по отдельным стоящим молниеприемниками МС-33 2 по серии 3-407-108. В.1.
6. Указания по монтажу электроаппаратуры, электропроводок силовой сети, заземления приведены на соответствующих чертежах.

Листы 1-10, 11-14, 15-18, 19-20

Привязан:

И.И.И.				
--------	--	--	--	--

Нач. отд.	Евтушенко	Подв.		903-1-270.89	ЭМ
Н.контр.	Дыбнер	"			
Гл. спец.	Ямбросова	"		Котельная с 4 котлами Е-10-1.4Р	Механическое
Рук. гр.	Дыбнер	"		Золошлакоудаление	
Инж.	Шевченко	"		Главный корпус	Лист Листов
Инж.	Парютина	"			Р 2
Общие данные (окончание)					Госстрой СССР Харьковский Сантехпроект

ТРАНСФОРМАТОР ОБОЗНАЧЕНИЕ, ³ ТИП НАПРЯЖЕНИЕ, кВ МОЩНОСТЬ, кВА
СБОРНЫЕ ШИНЫ
ИЗМЕРИТЕЛЬНЫЕ ПРИБОРЫ
ЗАЩИТНЫЙ АППАРАТ ТИП I ном, А данные расцепителя
ТРАНСФОРМАТОР ТОКА КОЭФФИЦИЕНТ ТРАНСФОРМАЦИИ
АППАРАТ НА ВВОДЕ 6(10)кВ

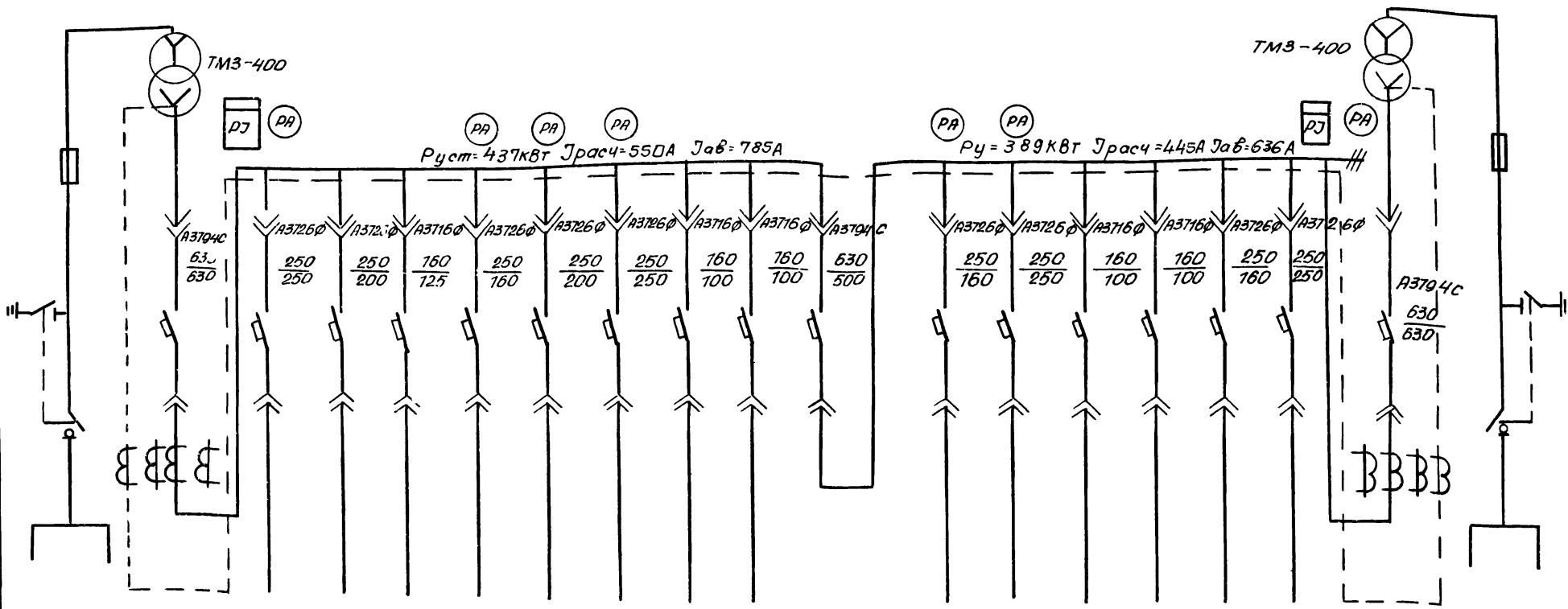

Номер шкафа		1				2					3				4				
Тип шкафа	ШВВ-3	ШНВ-1				ШНЛ-1					ШНС-1				ШНВ-1				ШВВ-3
Номер линии		1	2	3	4	5	6	7	8	9	10	11	12	13	14	15	16	17	
I расч. линии			202		111	105	165	230	87	87		105	230	87	87	127	202		
МАРКА И СЕЧЕНИЕ ПРОВОДНИКА СИЛИ ТИП И НОМИНАЛЬНЫЙ ТОК ШКАФОВОДО		2(3x70+1x25)		1(3x120+1x35)	(3x50+1x25)	3x95+1x35	2(3x70+1x25)	3x50+1x25	3x50+1x25	3x50+1x25		3x50+1x25	2(3x70+1x25)	3x50+1x25	3x50+1x25	3x120+1x35	2(3x70+1x25)		
Назначение линии	Ввод от трансформатора 1Т	1УК	Резерв	1ПР	5Щ I секция	6Щ	5Щ II секция	1Щ	2Щ	Секционный автомат	5Щ I секция	5Щ II секция	3Щ	4Щ	2ПР	2УК	Ввод от трансформатора 2Т		

903-1-270.89 ЭМ

Котельная с 4 котлами Е-10-14Р
Золоткокудальное механическое

Нач. отд.	Евтушенко			
Нач. отд.	Дыбнер			
Инж. пр.	Амбросян			
Инж. пр.	Дыбнер			
Инж. пр.	Лазаренко			

Главный корпус

СТАНДА Лист 1 из 10

Р 3

КТП-2x400 Схема однолинейная принципиальная

ГОСТРОИ СССР
ЗАРЬЛОВСКИЙ
ВАНТЕПРОЕКТ

23335-05 7 формат А2

Распределительное устройство	Аппарат отходящей линии (Ввода) Обозначение Тип I ном. А расцепитель или плавкая вставка А	Пусковой аппарат Обозначение Тип I ном. А Расцепитель или плавкая вставка А уставка теплового реле А	Кабель, провод				Труба		Электроприемник				
			участок сети 1	участок сети 2	Обозначение	Марка	Количество жил и сечение	Длина, м	Обозначение на плане	Длина, м	Обозначение	Руст. или Рном	I расц. или I ном. пуска
1Щ Панель 1			1	Щ-Н	АВВГ	1(3x50+1x25)	50				58	87	Ввод КТП шкафа НН №2
		Б5130-3874 УХЛ4 80-63	2	1К1-Н1	АВВГ	1(3x25+1x76)	47			1К1	30	56.3 394	Дымосос 4А180М4 ал.4,ч.2, лист 50
			2	1К1-К2	АКВВГ	1(4x2,5)	46			1К1 SA1			Выключатель пакетный ПВ2-70 ал.4,ч.2, лист 50
		Б5130-3474ГУХЛ4 31,5-25	2	1К2-Н1	АВВГ	1(3x6+1x4)	30			1К2	11	22.6 135,6	Вентилятор 4А150-96 ал.4,ч.2, лист 51
			2	1К2-К2	АКВВГ	1(4x2,5)	28			1К2-971			Выключатель пакетный ПВ2-10 ал.4,ч.2, лист 51
		Б5130-2974 УХЛ4 10-В	2	1К3-Н1	АВВГ	1(4x2,5)	45			1К3	4	7.9 59,2	Вентилятор возврата уноса 4А100-52 ал.4,ч.2, лист 52
			2	1К3-К2	АКВВГ	1(4x2,5)	44			1К3- SP1			Выключатель пакетный ПВ2-70 ал.4,ч.2, лист 52
				2	1К3-К4	АКВВГ	1(4x2,5)	3					2Щ, панель 1 лист 23
				2	1К3-К5	АКВВГ	1(10x2,5)	30					шкаф 1Щ лист 27
		Б5130-2874ГУХЛ4 8-6	2	1К4-Н1	АВВГ	1(2x2,5)	27			1К4	2,2	4,5	Решетка котла П-32 ал.4,ч.2, лист 53
			2	1К4-К2	АКВВГ	1(4x2,5)	26			1К4- SA1			Выключатель пакетный ПВ2-10 ал.4,ч.2, лист 53
		Б5130-2674 УХЛ4 5-4	2	1К5-Н1	АВВГ	1(4x2,5)	30			1К5	1,1	3	Забрасыватель 4А80 В6 ал.4,ч.2, лист 54
			2	1К5-К2	АКВВГ	1(4x2,5)	29			1К5 SA1			Выключатель пакетный ПВ2-10 ал.4,ч.2, лист 54
		Б5130-2674 УХЛ4 5-4	2	1К6-Н1	АВВГ	1(4x2,5)	32			1К6	1,1	3	Забрасыватель 4А80 В6 ал.4,ч.2, лист 54
			2	1К6-К2	АКВВГ	1(4x2,5)	31			1К6- SA1			Выключатель пакетный ПВ2-10 ал.4,ч.2, лист 54

Данные о трубах см. трубозаготовительную ведомость листы ЭМ-38±ЭМ-40.

Распределительное устройство	Аппарат отходящей линии (Ввода) Обозначение Тип I ном. А расцепитель или плавкая вставка А	Пусковой аппарат Обозначение Тип I ном. А Расцепитель или плавкая вставка А уставка теплового реле А	Кабель, провод				Труба		Электроприемник				
			участок сети 1	участок сети 2	Обозначение	Марка	Количество жил и сечение	Длина, м	Обозначение на плане	Длина, м	Обозначение	Руст. или Рном	I расц. или I ном. пуска
1Щ		Б5430-3414ГУХЛ4 31,5-25	2	1К7-Н1	АВВГ	1(3x4+1x2,5)	40			1К7	8,5	20.2 131,3	Скреперно-кашубый подъемник 4АМС132 М6 ал.4,ч.2, лист 55
			2	1К7-Н2	АВВГ	1(2x2,5)	40			1К7- YB			Электромагнитный тормоз ал.4,ч.2, лист 56
			2	1К7-К3	АКВВГ	1(1x2,5)	48			1К7- ЯК1			Ящик клеммный ал.4,ч.2, лист 58
			2	1К7-К4	АКВВГ	1(5x2,5)	29			1К7- ЯК2			Ящик клеммный ал.4,ч.2, лист 58
			2	1К7-К5	АКВВГ	1(10x2,5)	37			1К7- ЯК3			Ящик клеммный ал.4,ч.2, лист 58
			2	1К7-К7	АПВ	3(1x2,5)	6			1К7- 9В7, SB8			Пост управления ПКЕ 222-2У2 ал.4,ч.2, лист 56
			2	1К7-К8	АПВ	3(1x2,5)	10			1К7- -SB3			Кнопка управления "стоп" ПКУ16-21.111-54У2 ал.4,ч.2, лист 56
			2	1К7-К9	АПВ	4(1x2,5)	20			1К7- -SB4			Кнопка управления "стоп" ПКУ75-21.111-54У2 ал.4,ч.2, лист 56
			2	1К7-К10	АПВ	4(1x2,5)	13			1К1- -SQ1			Выключатель конечный ал.4,ч.2, лист 56
			2	1К7-К11	АПВ	4(1x2,5)	13			1К7- -SQ2			Выключатель конечный ал.4,ч.2, лист 56
			2	1К7-К14	АКВВГ	1(7x2,5)	25			1К7- ЯК2			Ящик клеммный ал.4,ч.2, лист 58
			2	1К7-К15	АКВВГ	1(1x2,5)	25			1К7- -ЯК3			Ящик клеммный ал.4,ч.2, лист 58

Продолжение см. лист 5

Привязан:			903-1-270.89		ЭМ	
			Котельная с 4 котлами Е-10-1,4Р. Золошлакоудаление механическое			
			Главный корпус		стадия Лист Листов	
					Р 4	
			Щит открытый 1Щ. Схема однолинейная принципиальная (начало)		Госстрой СССР Харьковский Сайтехпроект	

Лист 4 из 6

Распределительное устройство	Аппарат отходящей линии (Ввода) Обозначение Тип I ном. А расцепитель или плавкая вставка А	Пусковой аппарат Обозначение Тип I ном. А расцепитель или плавкая вставка А	Кабель, провод				Труба		Электроприемник			
			Обозначение	Марка	Количество жил и сечение	Длина, м	Обозначение на плане	Длина, м	Обозначение	Руст или Рном кВт	I расц или I ном I пуск А	Наименование Тип, обозначение чертежа принципиальной схемы
		1К7-ЯК2 У614						1К7- SQ7			Выключатель конечный ал.4, ч.2, лист 56	
			2	1К7-К12 АПВ	4(1x2,5)	5						
								1К7- SQ3			Выключатель переподъема ал.4, ч.2, лист 56	
			2	1К7-К13 АПВ	4(1x2,5)	5						
		1К7-ЯК3 У615						1К7- SB5			Кнопка управления ПКУ15-21.111-54У2 ал.4, ч.2, лист 56	
			2	1К7-К16 АПВ	4(1x2,5)	16						
			2	1К7-К17 АПВ	4(1x2,5)	18		1К7- SB6			Кнопка управления ПКУ15-21.111-54У2 ал.4, ч.2, лист 56	
			2	1К7-К18 АПВ	4(1x2,5)	15		1К7- SQ5			Выключатель конечный ал.4, ч.2, лист 56	
			2	1К7-К19 АПВ	4(1x2,5)	5		1К7- SQ6			Выключатель конечный ал.4, ч.2, лист 56	
			2	1К7-К20 АПВ	4(1x2,5)	6		1К7- SQ4			Выключатель переподъема ал.4, ч.2, лист 56	

Начало см. лист 4
Данные о трубках см. трубозаготовительную
ведомость листы ЭМ-38 ÷ ЭМ-40.

Привязан:		Науч. отд. Евтушенко	Подп.	903-1-270.89	ЭМ
		Н.контр. Дыбнер	"	Котельная с 4 котлами Е-10-1,4Р	
		Гл. спец. Амбросова	"	Залошлакоудаление механическое	
		Рук. гр. Дыбнер	"	Главный корпус	Р 5
		Инж. Ларютина	"	Щит открытый 1ц. Схема	Госстрой СССР
Инв.н				однолинейная принципиаль- ная (окончание)	ХАРЬКОВСКИЙ САНТЕХПРОЕКТ

Распределительное устройство	Аппарат отходящей линии (Ввода) Обозначение Тип I ном. А расцепитель или плавкая вставка А	Пусковой аппарат Обозначение Тип I ном. А расцепитель или плавкая вставка А	Кабель, провод				Труба		Электроприемник			
			Обозначение	Марка	Количество жил и сечение	Длина, м	Обозначение на плане	Длина, м	Обозначение	Руст или Рном кВт	I расц или I ном I пуск А	Наименование Тип, обозначение чертежа принципиальной схемы
		2К7-ЯК2 У614						2К7- SQ7			Выключатель конечный ал.4, ч.2, лист 56	
			2	2К7-К12 АПВ	4(1x2,5)	5						
								2К7- SQ3			Выключатель переподъема ал.4, ч.2, лист 56	
			2	2К7-К13 АПВ	4(1x2,5)	5						
		2К7-ЯК3 У615						2К7- SB5			Кнопка управления ПКУ15-21.111-54У2 ал.4, ч.2, лист 56	
			2	2К7-К16 АПВ	4(1x2,5)	16						
			2	2К7-К17 АПВ	4(1x2,5)	18		2К7- SB6			Кнопка управления ПКУ15-21.111-54У2 ал.4, ч.2, лист 56	
			2	2К7-К18 АПВ	4(1x2,5)	15		2К7- SQ5			Выключатель конечный ал.4, ч.2, лист 56	
			2	2К7-К19 АПВ	4(1x2,5)	5		2К7- SQ6			Выключатель конечный ал.4, ч.2, лист 56	
			2	2К7-К20 АПВ	4(1x2,5)	6		2К7- SQ4			Выключатель переподъема ал.4, ч.2, лист 56	

Начало см. лист 6.
Данные о трубках см. трубозаготовительную
ведомость листы ЭМ-38 ÷ ЭМ-40.

Привязан:		Науч. отд. Евтушенко	Подп.	903-1-270.89	ЭМ
		Н.контр. Дыбнер	"	Котельная с 4 котлами Е-10-1,4Р	
		Гл. спец. Амбросова	"	Залошлакоудаление механическое	
		Рук. гр. Дыбнер	"	Главный корпус	Р 7
		Инж. Ларютина	"	Щит открытый 2ц. Схема	Госстрой СССР
Инв.н		Инж. Шевченко	"	однолинейная принципиаль- ная (окончание)	ХАРЬКОВСКИЙ САНТЕХПРОЕКТ

Распределительное устройство	Аппарат отходящей линии (Ввода) Обозначение Тип Т. ном. А расцепитель или плавкая вставка А	Пусковой аппарат Обозначение Тип ном. А расцепитель или плавкая вставка А участок сети 1	КАБЕЛЬ, ПРОВОД				ТРУБА		ЭЛЕКТРОПРИЕМНИК				
			Обозначение	Марка	Количество жил и сечение	Длина, м	Обозначение на плане	Длина, м	Обозначение	Р. или Т. ном.	Т. ном.	И. ном.	Наименование, тип, обозначение чертежа принципиальной схемы
2 Щ			1 2Щ-Н	АВВГ	1(3x30+7x25)	50					5В	87	Ввод от КТП шкФД Н.Н. №2
		Б 5130-3874 ЧХЛН 80-63	2 2К1-Н1	АВВГ	1(3x25+7x16)	55			2К1	30	56,3/394		ДЫМОСОС ЧАТВОМ4 ал.4.4.2, лист 50
		Б 5130-3474 ГХСЛН 31,5-25	2 2К2-Н1	АВВГ	1(3x6+7x4)	37			2К2	71	22,6/7356		ВЕНТИЛЯТОР ЧАТВОС6 ал.4.4.2, лист 51
		Б 5130-2974 ЧХЛН 10-8	2 2К2-К2	АКВВГ	1(4x2,5)	36			2К2-СА1				ВЫКЛЮЧАТЕЛЬ ПАКЕТНЫЙ ПВ2-10 ал.4.4.2, лист 51
			2 2К3-Н1	АВВГ	1(4x2,5)	53			2К3	4	7,9/59,2		ВЕНТИЛЯТОР ОБОБРАТ. УГОДА ЧАТВОС2 ал.4.4.2, лист 52
			2 2К3-К2	АКВВГ	1(4x2,5)	52			2К3-СА1				ВЫКЛЮЧАТЕЛЬ ПАКЕТНЫЙ ПВ2-10 ал.4.4.2, лист 52
			2 2К3-К4	АКВВГ	1(4x2,5)	3							3Щ, панель 1 лист 43
		Б 5130-2874 ГХСЛН 8-6	2 2К4-Н1	АВВГ	1(2x2,5)	28			2К4	2,2	4,5		РЕШЕТКА КОПЛА П-32 ал.4.4.2, лист 53
			2 2К4-К2	АКВВГ	1(4x2,5)	27			2К4-СА1				ВЫКЛЮЧАТЕЛЬ ПАКЕТНЫЙ ПВ2-10 ал.4.4.2, лист 53
		Б 5130-2674 ЧХЛН 5-4	2 2К5-Н1	АВВГ	1(4x2,5)	32			2К5	7,1	3		ЗАБРАСЫВАТЕЛЬ ЧАТВО В6 ал.4.4.2, лист 54
			2 2К5-К2	АКВВГ	1(4x2,5)	31			2К5-СА1				ВЫКЛЮЧАТЕЛЬ ПАКЕТНЫЙ ПВ2-10 ал.4.4.2, лист 54
		Б 5130-2674 ЧХЛН 5-4	2 2К6-Н1	АВВГ	1(4x2,5)	34			2К6	7,1	3		ЗАБРАСЫВАТЕЛЬ ал.4.4.2, лист 54
			2 2К6-К2	АКВВГ	1(4x2,5)	33			2К6-СА1				ВЫКЛЮЧАТЕЛЬ ПАКЕТНЫЙ ПВ2-10 ал.4.4.2, лист 54

Данные о трубах см. трубопроводную ведомость листа ЭМ-38 ÷ ЭМ-40

Распределительное устройство	Аппарат отходящей линии (Ввода) Обозначение Тип ном. А расцепитель или плавкая вставка А	Пусковой аппарат Обозначение Тип ном. А расцепитель или плавкая вставка А участок сети 1	КАБЕЛЬ, ПРОВОД				ТРУБА		ЭЛЕКТРОПРИЕМНИК				
			Обозначение	Марка	Количество жил и сечение	Длина, м	Обозначение на плане	Длина, м	Обозначение	Р. или Т. ном.	Т. ном.	И. ном.	Наименование, тип, обозначение чертежа принципиальной схемы
2 Щ			2 2К7-Н1	АВВГ	1(3x4+7x2,5)	60			2К7	8,5	20,2/731,3		СКРЕПЕНО-КОШОВОЙ ПОДЪЕМНИК ЧАТМС132 М6 ал.4.4.2, лист 55
		Б 5430-3474 ГХСЛН 31,5-25	2 2К7-Н2	АВВГ	1(2x2,5)	60			2К7-УВ				ЭЛЕКТРОМАГНИТНЫЙ ТОРМОЗ ал.4.4.2, лист 56
			2 2К7-К3	АКВВГ	1(7x2,5)	55			2К7-ЯК1				ЯЩИК КЛЕММНЫЙ ал.4.4.2, лист 53
			2 2К7-К4	АКВВГ	1(5x2,5)	36			2К7-ЯК2				ЯЩИК КЛЕММНЫЙ ал.4.4.2, лист 58
			2 2К7-К5	АКВВГ	1(10x2,5)	44			2К7-ЯК3				ЯЩИК КЛЕММНЫЙ ал.4.4.2, лист 58
			1К7-ЯК1 α 4615						2К7-СБ7, СБ8				Пост управления ПКЕ222-242 ал.4.4.2, лист 56
			2 2К7-К8	АКВВГ	3(1x2,5)	10			2К7-СБ3				Кнопка управления с об. ПКЧ15-2, III-5492 ал.4.4.2, лист 56
			2 2К7-К9	АКВВГ	4(1x2,5)	20			2К7-СБ4				Кнопка управления с об. ПКЧ15-2, III-5492 ал.4.4.2, лист 56
			2 2К7-К10	АКВВГ	4(1x2,5)	13			2К7-СБ1				ВЫКЛЮЧАТЕЛЬ КОНЕЧНЫЙ ал.4.4.2, лист 56
			2 2К7-КН	АКВВГ	4(1x2,5)	13			2К7-СБ2				ВЫКЛЮЧАТЕЛЬ КОНЕЧНЫЙ ал.4.4.2, лист 56
			2 2К7-К4	АКВВГ	1(7x2,5)	25			2К7-ЯК2				ЯЩИК КЛЕММНЫЙ ал.4.4.2, лист 58
			2 2К7-К5	АКВВГ	1(7x2,5)	25			2К7-ЯК3				ЯЩИК КЛЕММНЫЙ ал.4.4.2, лист 58

Продолжение см. лист 7

903-7-270 89		ЭМ	
котельная в 4 котлами Е-10-7,4 Р. Заоплакаудаление межэтанческое			
ПРИБАВАН:		главный корпус	
нач. от	Евтушенко	Р	6
Н. контр.	Дьячнев		
гл. спец.	Амбросова		
Рук. пр.	Дьячнев		
И. инж.	Лаврина		
И. инж.	Шевченко		
Щит открытый 2Щ. Система однолинейная принципиальная (начало)		ГОСТРОЙ СООБ. ЗАРЯДОВСКИЙ САНТЕХПРОЕКТ	

распределительное устройство	Аппарат отходящей линии (ввода) Обозначение Тип I ном. А расцепитель или плавкая вставка А	Пусковой аппарат Обозначение Тип I ном. А расцепитель или плавкая вставка А уставка теплового реле А	КАБЕЛЬ, ПРОВОД				ТРУБА		ЭЛЕКТРОПРИЕМНИК						
			Обозначение	Марка	Количество жил и сечение	Длина, м	Обозначение на плане	Длина, м	Обозначение	Руст. или Р. ном. кВт	I расц. или I ном. А	Наименование, тип, обозначение чертежа принципиальной схемы			
3Щ			1	ЗЩ-Н	АВВГ	1(3x50+1x25)	53					5В	87	Ввод от КТП шкаф Н.Н. №3	
		Б 5130-3874 400Л4 80-63	2	ЗК1-Н1	АВВГ	1(3x25+1x16)	62			ЗК1	30	56,3	394	Дымосос 4А 180 М4 ал.ч.л. лист 50	
			2	ЗК1-К2	АКВВГ	1(4x2,5)	61			ЗК1-СА1				Выключатель пакетный ПБ2-10 ал.ч.л. лист 50	
		Б 5130-3474 100Л4 31,5-25	2	ЗК2-Н1	АВВГ	1(3x6+1x4)	45			ЗК2	11	22,6	785,6	Вентилятор 4А 160 СБ ал.ч.л. лист 51	
			2	ЗК2-К2	АКВВГ	1(4x2,5)	44			ЗК2-СА1				Выключатель пакетный ПБ2-10 ал.ч.л. лист 51	
		Б 5130-2974 400Л4 10-8	2	ЗК3-Н1	АВВГ	1(4x2,5)	60			ЗК3	4	7,9	592	Вентилятор обратного удара 4А 100 С2 ал.ч.л. лист 52	
			2	ЗК3-К2	АКВВГ	1(4x2,5)	59			ЗК3-СА1				Выключатель пакетный ПБ2-10 ал.ч.л. лист 52	
				2	ЗК3-К4	АКВВГ	1(4x2,5)	3							4Щ, панель 1 лист 43
		Б 5130-2874 100Л4 8-8	2	ЗК4-Н1	АВВГ	1(2x2,5)	36			ЗК4	2,2	4,5		Решетка котла П-32 ал.ч.л. лист 53	
			2	ЗК4-К2	АКВВГ	1(4x2,5)	35			ЗК4-СА1				Выключатель пакетный ПБ2-10 ал.ч.л. лист 53	
		Б 5130-2674 400Л4 5-4	2	ЗК5-Н1	АВВГ	1(4x2,5)	39			ЗК5	1,1	3		Забрасыватель 4А 80 В6 ал.ч.л. лист 54	
			2	ЗК5-К2	АКВВГ	1(4x2,5)	38			ЗК5-СА1				Выключатель пакетный ПБ2-10 ал.ч.л. лист 54	
		Б 5130-2674 400Л4 5-4	2	ЗК6-Н1	АВВГ	1(4x2,5)	41			ЗК6	1,1	3		Забрасыватель 4А 80 В6 ал.ч.л. лист 54	
			2	ЗК6-К2	АКВВГ	1(4x2,5)	40			ЗК6-СА1				Выключатель пакетный ПБ2-10 ал.ч.л. лист 54	

Данные о трубах см. трубозаготовительную ведомость листы ЭМ-38 ÷ ЭМ-40

распределительное устройство	Аппарат отходящей линии (ввода) Обозначение Тип I ном. А расцепитель или плавкая вставка А	Пусковой аппарат Обозначение Тип I ном. А расцепитель или плавкая вставка А уставка теплового реле А	КАБЕЛЬ, ПРОВОД				ТРУБА		ЭЛЕКТРОПРИЕМНИК					
			Обозначение	Марка	Количество жил и сечение	Длина, м	Обозначение на плане	Длина, м	Обозначение	Руст. или Р. ном. кВт	I расц. или I ном. А	Наименование, тип, обозначение чертежа принципиальной схемы		
3Щ			2	ЗК7-Н1	АВВГ	1(3x4+1x2,5)	67			ЗК7	0,5	20,2	131,3	Скреперно-кашубый подъемник ДИМС-132 М6 ал.ч.л. лист 55
		Б 5130-3474 100Л4 31,5-25	2	ЗК7-Н2	АВВГ	1(2x2,5)	67			ЗК7-УВ				Электромеханический тормоз ал.ч.л. лист 56
			2	ЗК7-К3	АКВВГ	1(7x2,5)	62			ЗК7-ЯК1				Ящик клеммный ал.ч.л. лист 58
			2	ЗК7-К4	АКВВГ	1(5x2,5)	43			ЗК7-ЯК2				Ящик клеммный ал.ч.л. лист 58
			2	ЗК7-К5	АКВВГ	1(10x2,5)	51			ЗК7-ЯК3				Ящик клеммный ал.ч.л. лист 58
			2	ЗК7-К7	АПВ	3(1x2,5)	6			ЗК7-СВ7, СВ8				Пост управления ПКЭ202-242 ал.ч.л. лист 56
			2	ЗК7-К8	АПВ	3(1x2,5)	10			ЗК7-СВ3				Кнопка управления стоп ПКЭ15-21.111-5442 ал.ч.л. лист 56
			2	ЗК7-К9	АПВ	4(1x2,5)	20			ЗК7-СВ4				Кнопка управления стоп ПКЭ15-21.111-5442 ал.ч.л. лист 56
			2	ЗК7-К10	АПВ	4(1x2,5)	13			ЗК7-СВ1				Выключатель конечный ал.ч.л. лист 56
			2	ЗК7-К11	АПВ	4(1x2,5)	13			ЗК7-СВ2				Выключатель конечный ал.ч.л. лист 56
			2	ЗК7-К14	АКВВГ	1(7x2,5)	25			ЗК7-ЯК2				Ящик клеммный ал.ч.л. лист 58
			2	ЗК7-К15	АКВВГ	1(7x2,5)	25			ЗК7-ЯК3				Ящик клеммный ал.ч.л. лист 58

Продолжение см. лист 9

903-1-270.89		ЭМ	
котельная с 4 котлами Е-10-7,4 Р. Злоупотребление механическое.			
Главный корпус		Страницы лист листов	
		Р	В
Щит открытый 3Щ Система обслуживания: Личная принципиальная (начало)		ТОО СТРОЙ ССОР ЗАРЯКОВСКИЙ САНТЕХПРОЕКТ	
Инв. N		23935-05 11	

Альбом 4 часть 1

Распределительное устройство	Аппарат отходящей линии (ввода) Обозначение Тип I ном. А Расцепитель или плавкая вставка А	Пусковой аппарат Обозначение Тип I ном. А расцепитель или плавкая вставка А установка теплового реле А	Кабель, провод				Труба		Электроприемник			
			Обозначение	Марка	Количество жил и сечение	Длина, м	Обозначение на плане	Длина, м	Обозначение	Руст или I ном квт	I расц или I ном А	Наименование, тип, обозначение чертежа принципиальной схемы
		6 4К7-ЯК2 У614						4К7- SQ7			Выключатель конечный ал.4.ч.2, лист 56	
			2 4К7-К12	АПВ	4(1x2,5)	5						
			2 4К7-К13	АПВ	4(1x2,5)	5		4К7- SQ3			Выключатель переподъема ал.4.ч.2, лист 56	
		8 4К7-ЯК3 У615						4К7- SB5			Кнопка управления ПКУ15-21.111-54У2 ал.4.ч.2, лист 56	
			2 4К7-К16	АПВ	4(1x2,5)	16						
			2 4К7-К17	АПВ	4(1x2,5)	18		4К7- SB6			Кнопка управления ПКУ15-21.111-54У2 ал.4.ч.2, лист 56	
			2 4К7-К18	АПВ	4(1x2,5)	15		4К7- SQ5			Выключатель конечный ал.4.ч.2, лист 56	
			2 4К7-К19	АПВ	4(1x2,5)	5		4К7- SQ6			Выключатель конечный ал.4.ч.2, лист 56	
			2 4К7-К20	АПВ	4(1x2,5)	6		4К7- SQ4			Выключатель переподъема ал.4.ч.2, лист 56	

Начало см. лист 10.
Данные о трубах см. трубозаготовительную ведомость
листы ЭМ-38 ÷ ЭМ-40.

Распределительное устройство	Аппарат отходящей линии (ввода) Обозначение Тип I ном. А Расцепитель или плавкая вставка А	Пусковой аппарат Обозначение Тип I ном. А расцепитель или плавкая вставка А установка теплового реле А	Кабель, провод				Труба		Электроприемник			
			Обозначение	Марка	Количество жил и сечение	Длина, м	Обозначение на плане	Длина, м	Обозначение	Руст или I ном квт	I расц или I ном А	Наименование, тип, обозначение чертежа принципиальной схемы
		6 3К7-ЯК2 У614						3К7- SQ7			Выключатель конечный ал.4.ч.2, лист 56	
			2 3К7-К12	АПВ	4(1x2,5)	5						
			2 3К7-К13	АПВ	4(1x2,5)	5		3К7- SQ3			Выключатель переподъема ал.4.ч.2, лист 56	
		8 3К7-ЯК3 У615						3К7- SB5			Кнопка управления ПКУ15-21.111-54У2 ал.4.ч.2, лист 56	
			2 3К7-К16	АПВ	4(1x2,5)	16						
			2 3К7-К17	АПВ	4(1x2,5)	18		3К7- SB6			Кнопка управления ПКУ15-21.111-54У2 ал.4.ч.2, лист 56	
			2 3К7-К18	АПВ	4(1x2,5)	15		3К7- SQ5			Выключатель конечный ал.4.ч.2, лист 56	
			2 3К7-К19	АПВ	4(1x2,5)	5		3К7- SQ6			Выключатель конечный ал.4.ч.2, лист 56	
			2 3К7-К20	АПВ	4(1x2,5)	6		3К7- SQ4			Выключатель переподъема ал.4.ч.2, лист 56	

Начало см. лист 8
Данные о трубах см. трубозаготовительную ведомость
листы ЭМ-38 ÷ ЭМ-40.

Инв.№ подл. Подп. и дата

903-1-270.89		ЭМ	
котельная с 4мя котлами Е-10-1,4Р Золошлакоудаление механическое			
Привязан:	Нач. отд. Евтушенко	Подп.	Станд. лист
	Н.контр. Дыбнев	"	11
	Гл. спец. Ямбросова	"	
	Рук. гр. Дыбнев	"	
	Инж. Шевченко	"	
Инв.№	Щит открытый 4щ. Схема однолинейная принципиальная (окончание)		Госстрой СССР ХАРЬКОВСКИЙ САНТЕХПРОЕКТ

Инв.№ подл. Подп. и дата

903-1-270.89		ЭМ	
котельная с 4 котлами Е-10-1,4Р Золошлакоудаление механическое			
Привязан:	Нач. отд. Евтушенко	Подп.	Станд. лист
	Н.контр. Дыбнев	"	9
	Гл. спец. Ямбросова	"	
	Рук. гр. Дыбнев	"	
	Инж. Порютина	"	
	Инж. Шевченко	"	
Инв.№	Щит открытый 3щ. Схема однолинейная принципиальная (окончание)		Госстрой СССР ХАРЬКОВСКИЙ САНТЕХПРОЕКТ

АЛЬБОМ 4 УЧАСТЬ 1

Распределительное устройство	Аппарат отходящей линии (ввода) Тип I ном. А расцепитель или плавкая вставка А	Пусковой аппарат Обозначение Тип I ном. А расцепитель или плавкая вставка А установка теплового реле А	КАБЕЛЬ, ПРОВОД				ТРУБА		ЭЛЕКТРОПРИЕМНИК				
			Обозначение	Марка	Количество жил и сечение	Длина, м	Обозначение на плане	Длина, м	Обозначение	Р. уст. или Р. ном. кВт	I расч. или I ном. Т. пуск. А	Наименование, тип, обозначение чертежа принципиальной схемы	
4Щ			1	ТЩ-Н	АВВГ	1(3x50+7x25)	55					Ввод от КТП шкафа Н.Н. №4	
		Б5130-3874 УОСП4 60-53										Дымосос 4А 780 МН ал.4, ч.2, лист 50	
			2	4К1-Н1	АВВГ	1(3x25+7x16)	69		4К1	30	56,3 394		
				2	4К1-К2	АКВВГ	1(4x2,5)	68		4К1-9А1			Выключатель пакетный ПВ2-10 ал.4, ч.2, лист 50
		Б5130-3474 ГУОСП4 31,5-25										Вентилятор 4А 16036 ал.4, ч.2, лист 51	
			2	4К2-Н1	АВВГ	1(3x6+7x4)	52		4К2	11	22,6 735,6		
				2	4К2-К2	АКВВГ	1(4x2,5)	50		4К2-9А1			Выключатель пакетный ПВ2-10 ал.4, ч.2, лист 51
		Б5130-2974 УОСП4 10-8										Вентилятор обратознос 4А 10032 ал.4, ч.2, лист 52	
			2	4К3-Н1	АВВГ	1(4x2,5)	67		4К3	4	7,9 58,2		
				2	4К3-К2	АКВВГ	1(4x2,5)	66		4К3-9А1			Выключатель пакетный ПВ2-10 ал.4, ч.2, лист 52
		Б5130-2874 ГУОСП4 8-6										Решетка котла П-32 ал.4, ч.2, лист 53	
			2	4К4-Н1	АВВГ	1(2x2,5)	44		4К4	2,2	4,5		
				2	4К4-К2	АКВВГ	1(4x2,5)	43		4К4-9А1			Выключатель пакетный ПВ2-10 ал.4, ч.2, лист 53
		Б5130-2674 УОСП4 5-4										Забрасыватель 4А 80 ВВ ал.4, ч.2, лист 54	
			2	4К5-Н1	АВВГ	1(4x2,5)	48		4К5	1,1	3		
				2	4К5-К2	АКВВГ	1(4x2,5)	47		4К5-9А1			Выключатель пакетный ПВ2-10 ал.4, ч.2, лист 54
		Б5130-2674 УОСП4 5-4										Забрасыватель 4А 80 ВВ ал.4, ч.2, лист 54	
			2	4К6-Н1	АВВГ	1(4x2,5)	46		4К6	1,1	3		
			2	4К6-К2	АКВВГ	1(4x2,5)	45		4К6-9А1			Выключатель пакетный ПВ2-10 ал.4, ч.2, лист 54	

Распределительное устройство	Аппарат отходящей линии (ввода) Тип I ном. А расцепитель или плавкая вставка А	Пусковой аппарат Обозначение Тип I ном. А расцепитель или плавкая вставка А установка теплового реле А	КАБЕЛЬ, ПРОВОД				ТРУБА		ЭЛЕКТРОПРИЕМНИК				
			Обозначение	Марка	Количество жил и сечение	Длина, м	Обозначение на плане	Длина, м	Обозначение	Р. уст. или Р. ном. кВт	I расч. или I ном. Т. пуск. А	Наименование, тип, обозначение чертежа принципиальной схемы	
4Щ													
		Б5430-3474 ГУОСП4 31,5-25										Скреперно-ковшовый погрузчик ЧАМС 732 МВ ал.4, ч.2, лист 55	
			2	4К7-Н1	АВВГ	1(3x4+7x2,5)	74		4К7	8,5	20,2 131,3	Электромашинный тормоз ал.4, ч.2, лист 56	
				2	4К7-Н2	АВВГ	1(2x2,5)	74		4К7-УВ			
				2	4К7-К3	АКВВГ	1(7x2,5)	71		4К7-9А1			Ящик клеммный ал.4, ч.2, лист 58
				2	4К7-К4	АКВВГ	1(5x2,5)	50		4К7-9А2			Ящик клеммный ал.4, ч.2, лист 58
				2	4К7-К5	АКВВГ	1(10x2,5)	58		4К7-9А3			Ящик клеммный ал.4, ч.2, лист 58

Продолжение см. лист 11

Данные о трубах см. трубозаготовительную ведомость листы ЭМ-38 ÷ ЭМ-40

		903-1-270.89		ЭМ	
		котельная с 4 котлами Е-10-7,4 Р			
		Золотшлякостроительное межзональное			
Привязан:		Нач. отд. Евтушенко		Старший лист № 10	
		Н.контр. Дыбнер		Главный корпус	
		Спец. Амурсова		р 10	
		Рук. гр. Дыбнер		Щит открытый 4Щ, система	
		Инж. Лавоткина		одноточечная принципиальная (начало)	
Инв. №		Инж. Шевченко		ГОСТРОЙ СССР ЗАРЬКОВСКИЙ САНТЕХПРОЕКТ	

Льбом 4 часть 1

Распределительное устройство	Аппарат отходящей линии (Ввода) Обозначение Тип I ном А расцепитель или плавкая вставка А	Пусковой аппарат Обозначение Тип I ном А расцепитель или плавкая вставка А уставка теплового реле А	Кабель, провод				Труба		Электроприемник				
			Обозначение	Марка	Количество жил и сечение	Длина, м	Обозначение на плане	Длина, м	Обозначение	Руст или Rном кВт	I расч. или I ном I пуск А	Наименование, тип, обозначение чертежа, принципиальной схемы	
5Щ I секция Панель 1			1	5Щ-НЗ	АВВГ	1(3x50+1x25)	17			72	105	Ввод от КТП, шкаф 2	
			1	36-Н1	АВВГ	1(4x2,5)	40		36	1.7	4	Розетки насоса загрязненных вод ГНОМ 16/15 РК 25-4 ал.4.ч.2 лист 73	
			2	*									Ящик управления лист 28
			2	36-К2	АКВВГ	1(7x2,5)	41		36Я				Соединительная коробка
Панель 2	QF3 AE2025 76 03	36Я	2	36-К3	АКВВГ	1(4x2,5)	3					Т-1СК	
			2	21-Н1	АВВГ	1(2x2,5)	18		21-1А	0.032	0.14	Электромагнитный вентиль ЕСПА ал.4.ч.2 лист 67	
			2	21-К2	АКВВГ	1(4x2,5)	24		7-3СК				Соединительная коробка
			2	21-К2	АКВВГ	1(4x2,5)	24						Питание щита КИП
Панель 2	QF4 BA5125 25 15		2	5Щ-Н1	АВВГ	1(2x2,5)	18			6	9.1	Насос рабочей воды N1 4А112 М2 ал.4.ч.2 лист 63	
			2	11-Н1	АВВГ	1(4x2,5)	48		11-СА1				Пакетный выключатель ПВ2-10 ал.4.ч.2 лист 63
Панель 2	Б5130-3274ГУХЛ4 20-16		2	11-К2	АКВВГ	1(4x2,5)	44			6	5.5	11.5 80.5	Подпиточный насос N1 4А112 М4 ал.4.ч.2 лист 61
			2	6-Н1	АВВГ	1(4x2,5)	35		6-СА1				Пакетный выключатель ПВ2-10 ал.4.ч.2 лист 61
Панель 2	Б5130-3174ГУХЛ4 16-12.5		2	6-К2	АКВВГ	1(4x2,5)	32			13	7.5	14.8 111	Насос исходной воды 2. В. Н1 4А112 М2 ал.4.ч.2 лист 64
			2	13-Н1	АВВГ	1(4x2,5)	43		13-СА1				Пакетный выключатель ПВ2-10 ал.4.ч.2 лист 64
Панель 1	Б5130-3274ГУХЛ4 20-16		2	13-К2	АКВВГ	1(4x2,5)	45			31	5.5	11.5 80.5	ВПУ Подкачивающий насос N1 4А112 М4 ал.4.ч.2 лист 71
			2	31-Н1	АВВГ	1(4x2,5)	42		31-9А1				Выключатель пакетный ПВ2-10 ал.4.ч.2 лист 71
Панель 2	Б5130-3174ГУХЛ4 16-12.5		2	31-К2	АКВВГ	1(4x2,5)	39						

Распределительное устройство	Аппарат отходящей линии (Ввода) Обозначение Тип I ном А расцепитель или плавкая вставка А	Пусковой аппарат Обозначение Тип I ном А расцепитель или плавкая вставка А уставка теплового реле А	Кабель, провод				Труба		Электроприемник				
			Обозначение	Марка	Количество жил и сечение	Длина, м	Обозначение на плане	Длина, м	Обозначение	Руст или Rном кВт	I расч. или I ном I пуск А	Наименование, тип, обозначение чертежа, принципиальной схемы	
5Щ I секция Панель 1		Б5130-2674ГУХЛ4 3.15-2.5	2	П1-К2	АКВВГ	7(10x2,5)	48						Ящик клеммный ал.4.ч.2, лист 74
			2	П1-Н1	ПВТ	4(1x1)	5			П1	1.1	2.48 3.81	Приточный вентилятор 4А11 В2 ал.4.ч.2, лист 74
			2	П1-К3	АКВВГ	1(4x2,5)	1			П1-СВ			Кнопка управления ПKE-222-2У3 ал.4.ч.2, лист 74
			2	П1-К4	АКВВГ	1(4x2,5)	5			П1-СК			Соединительная коробка П1-СК (куп)
Панель 1		Б5130-2674ГУХЛ4 5-4	2	20-Н1	АВВГ	1(4x2,5)	47			20	1.5	3.3 21.45	ВПУ Насос регенеративных вод 4А80А2
			2	20-К2	АКВВГ	1(4x2,5)	47			20-СВ			Пост управления ПKE-222-2У3
			2	22-Н1	АВВГ	1(4x2,5)	25			22	1.5	3.6 18	Насос локального оборотного цикла N1 4А80 В4 ал.4.ч.2, лист 68
			2	22-К2	АКВВГ	1(4x2,5)	20			22-СА1			Выключатель пакетный ПВ2-10 ал.4.ч.2, лист 68
Панель 2		Б5130-3274ГУХЛ4 20-16	2	18-Н1	АВВГ	1(4x2,5)	32			18	7.5	14.8 111	Перекачивающий насос N1 4А112 М2 ал.4.ч.2, лист 66
			2	18-К2	АКВВГ	1(4x2,5)	26			18-СА1			Выключатель пакетный ПВ2-10 ал.4.ч.2, лист 66
Панель 1		Б5130-3174ГУХЛ4 16-12.5	2	26-Н1	АВВГ	1(4x2,5)	40			26	5.5	11.5 80.5	ВПУ Насос исходной воды N1 4А112 М4 ал.4.ч.2, лист 69
			2	26-К2	АКВВГ	1(4x2,5)	37			26-СА1			Пакетный выключатель ПВ2-10 ал.4.ч.2, лист 69

* - поставляется комплектно с механизмом.
 Данные о трубках см. трубозаготовительную ведомость листы ЭМ-38 ÷ ЭМ-40.
 Продолжение см. лист 13.

		903-1-270.89		ЭМ	
		Котельная с 4 котлами Е-10-1.4Р. Залашлакоудаление механическое			
Привязан:		Нач. отд.	Евтушенко	Подп.	
		И.контр.	Дыбнер	"	
		Гл. спец.	Амбросова	"	
		Рук. гр.	Дыбнер	"	
		Инж.	Лютыгина	"	
ИН.Н		Инж.	Шевченко	"	
		Главный корпус		стадия	Лист
				Р	12
		Щит открытый БЩ		ГОСТРАЙ СССР	
		Схема однолинейная		Харьковский	
		принципиальная (начало)		САНТЕХПРОЕКТ	

Распределительное устройство	Аппарат отходящей линии (Ввод). Обозначение Тип I ном.А. расцепитель или плавкая вставка А.	Пусковой аппарат обозначение Тип I ном.А. расцепитель или плавкая вставка А. установка теплового реле А.	Кабель, провод.				ТРУБА		ЭЛЕКТРОПРИЕМНИК.			
			участок цепи 1	участок цепи 2	участок цепи 3	участок цепи 4	обозначение	длина, м.	обозначение	руст. или Р. ном.	расч. или I ном. I пуск А.	Наименование, тип, обозначение чертежа принципиальной схемы.
5Щ I секция	Панель	Б5130-3274 ГУХЛЧ 20-16	2	29-Н1	АВВГ	1(4x2.5)	55	29	7.5	14.8/111	ВПУ насос отмывочных вод №1 4А112 М2	
			2	29-К2	АКВВГ	1(4x2.5)	57	29-СА1	-	-	Пакетный выключатель ПВ2-10	
Панель 1		Б5130-3174 ГУХЛЧ 16-12.5	2	27-Н1	АВВГ	1(4x2.5)	40	27	5.5	11.5/80.5	ВПУ, насос исходной воды №2 4А112 М4 АЛ.Ч.Ч.2. лист 69	
			2	27-К2	АКВВГ	1(4x2.5)	37	27-СА1	-	-	Выключатель пакетный ПВ2-10 АЛ.Ч.Ч.2. лист 69	
Панель 2		Б5130-2074 ГУХЛЧ 1.6-1	2	34-К2	АКВВГ	1(10x2.5)	55	34-ЯК	-	-	Клеммный ящик АЛ.Ч.Ч.2. лист 72	
			2	34-Н1	ПВ1	4(7x7)	3	34	0.25	0.26	Насос - дозатор 4А А63 А4 АЛ.Ч.Ч.2. лист 72	
		34-ЯК У615	2	34-К3	АКВВГ	1(5x2.5)	2	34-С6	-	-	Пост управления ПКЕ-272-2У2 АЛ.Ч.Ч.2. лист 72	
			2	34-К4	АКВВГ	1(4x2.5)	6	Х-ЧСК	-	-	Соединительная коробка. КИП.	
5Щ I секция		ВА 5131-34 QF2 100 100	1	5Щ-Н6	АВВГ	1(3x50+1x25)	15	-	-	95.8	Секционный автомат.	
			1	5Щ-Н6	АВВГ	1(3x50+1x25)	15	-	66.1	105	Ввод от К7П шкафа №3	
Панель 3		Б5130-3174 ГУХЛЧ 16-12.5	2	32-Н1	АВВГ	1(4x2.5)	44	32	5.5	11.5/10.5	ВПУ. Подкачивающий насос №2 4А112 М4 АЛ.Ч.Ч.2. лист 71	
			2	32-К2	АКВВГ	1(4x2.5)	40	32-СА1	-	-	Выключатель пакетный ПВ2-10 АЛ.Ч.Ч.2. лист 71	
Панель 4		Б5130-3174 ГУХЛЧ 16-12.5	2	33-Н1	АВВГ	1(4x2.5)	46	33	5.5	11.5/80.5	ВПУ. Подкачивающий насос №3 4А112 М4 АЛ.Ч.Ч.2. лист 71	
			2	33-К2	АКВВГ	1(4x2.5)	41	33-СА1	-	-	Выключатель пакетный ПВ2-10 АЛ.Ч.Ч.2. лист 71	
Панель 3		Б5130-2674 ГУХЛЧ 5-4	2	37-Н1	АВВГ	1(4x2.5)	48	37	1.5	3.3/21.5	ВПУ насос рециркуляционный ЧА80 А2	
			2	37-К2	АКВВГ	1(4x2.5)	47	37-СВ	-	-	Кнопка управления ПКЕ-272-2У2	

Распределительное устройство	Аппарат отходящей линии (Ввод). Обозначение Тип I ном.А. расцепитель или плавкая вставка А.	Пусковой аппарат обозначение Тип I ном.А. расцепитель или плавкая вставка А. установка теплового реле А.	Кабель, провод.				ТРУБА		ЭЛЕКТРОПРИЕМНИК			
			участок цепи 1	участок цепи 2	участок цепи 3	участок цепи 4	обозначение	длина, м.	обозначение	длина, м.	обозначение	руст. или Р. ном.
5Щ I секция	Панель 4	Б5130-3174 ГУХЛЧ 16-12.5	2	7-Н1	АВВГ	1(4x2.5)	36	7	5.5	11.5/80.5	Подпиточный насос №2 4А112 М4 АЛ.Ч.Ч.2. лист 61	
			2	7-К2	АКВВГ	1(4x2.5)	34	7-СА1	-	-	Выключатель пакетный ПВ2-10 АЛ.Ч.Ч.2. лист 61	
Панель 3		Б5130-3274 ГУХЛЧ 20-16	2	14-Н1	АВВГ	1(4x2.5)	43	14	7.5	14.8/111	Насос исходной воды 28Н2.4А112 М2 АЛ.Ч.Ч.2. лист 61	
			2	14-К2	АКВВГ	1(4x2.5)	47	14-СА1	-	-	Выключатель пакетный ПВ2-10 АЛ.Ч.Ч.2. лист 64	
панель 4		Б5130-2674 ГУХЛЧ 5-4	2	23-Н1	АВВГ	1(4x2.5)	23	23	1.5	3.6/18	Насос локального, обратного чистки №2; ЧАХ-80 В4 АЛ.Ч.Ч.2. лист 68	
			2	23-К2	АКВВГ	1(4x2.5)	19	23-СА1	-	-	Выключатель пакетный ПВ2-10 АЛ.Ч.Ч.2. лист 68	
панель 3		Б5130-3274 ГУХЛЧ 20-16	2	79-Н1	АВВГ	1(4x2.5)	34	19	7.5	14.8/111	Перекачивающий насос №2 4А112 М2; АЛ.Ч.Ч.2. лист 66	
			2	79-К2	АКВВГ	1(4x2.5)	28	19-СА1	-	-	Выключатель пакетный ПВ2-10 АЛ.Ч.Ч.2. лист 66	
Панель 3		Б5130-3174 ГУХЛЧ 16-12.5	2	28-Н1	АВВГ	1(4x2.5)	43	28	5.5	11.5/80.5	ВПУ. Насос исходной воды №3 4А112 М4 АЛ.Ч.Ч.2. лист 69	
			2	28-К2	АКВВГ	1(4x2.5)	39	28-СА1	-	-	Пакетный выключатель ПВ2-10 АЛ.Ч.Ч.2. лист 69	
Панель 4		Б5130-3274 ГУХЛЧ 20-16	2	30-Н1	АВВГ	1(4x2.5)	58	30	7.5	14.8/111	ВПУ насос отмывочных вод №2 4А112 М2	
			2	30-К2	АКВВГ	1(4x2.5)	57	30-СА1	-	-	Выключатель пакетный ПВ2-10	

Данные о трубах см. трубозаготовительную ведомость листы ЭМ-38 ÷ ЭМ-40.
Начало см. лист 12, продолжение см. лист 73.

			903-1-270.89		ЭМ	
			котельная с 4 котлами Е-10-1,4 Р. Золошлакоудаление механическое.			
привязан:			главный корпус.		стадия лист листов	
нач. отд.	Евтушенко	полп.			Р	13
н.контр.	Дыбнев	п.				
гл. спец.	Амброзова	"				
рук. гр.	Дыбнер	"				
инж.	Ларголина	"				
инж.	Шевченко	"				
			инт. открытый 5щ. Схема однолинейная принципиальная (продолжение).		госстрой ссср харьковский сантехпроект.	

Исполн. *Шуфутинский* 30.08.82

ИЛЬБОВ 4 ЧАСТЬ 7

Распределительное устройство	Аппарат отходящей линии (ввода) Обозначение Тип ном. А расцепитель или плавкая вставка А	Пусковой аппарат Обозначение Тип ном. А расцепитель или плавкая вставка А установка теплового реле	КАБЕЛЬ, ПРОВОД				ТРУБА		ЭЛЕКТРОПРИЕМНИК			
			Обозначение	Марка	Количество жил и сечение	Длина, м	Обозначение на плане	Длина, м	Обозначение	Р.уст. или Р.ном. кВт	расч. или ном. пуск А	Наименование, тип, обозначение чертежа принципиальной схемы
БЩ II секция Панель 4		Б5730-3274 ГУЭЛП4 20-16	2	12-Н1	АВВГ 1(4x2,5)	50		12	7,5	14,8 771	Насос рабочей воды №2 4А 172 М2 ал.ч.2, лист 63	
			2	12-К2	АКВВГ 1(4x2,5)	46		12 SA7	-	-	Выключатель пакетный ПВ2-10 ал.ч.2, лист 63	
Панель 4		Б5130-2074 ГУЭЛП4 1,6-1	2	35-К2	АКВВГ 1(10x2,5)	57		35 ЯК	-	-	Ящик клеммный ал.ч.2, лист 72	
			2	35-К4	АКВВГ 1(4x2,5)	6		Х-4СК	-	-	Соединительная коробка КИП	
Панель 3		35 ЯК 4615	2	35-Н1	ПВ1 4(1x1)	5		35	0,25	0,86 4,3	ВПУ, насос-дозатор №2 4АВ63 А4 ал.ч.2, лист 72	
			2	35-К3	АКВВГ 1(5x2,5)	2		35 SB	-	-	Пост управления ПКЕ 212-242 ал.ч.2, лист 72	
Панель 3		Б5130-2074 ГУЭЛП4 1,6-1	2	1-К2	АКВВГ 1(10x2,5)	58		В1 ЯК	-	-	Ящик клеммный ал.ч.2, лист 75	
		В1 ЯК 4614	2	В1-Н1	ПВ1 4(1x1)	15		В1	0,25	0,86 4,3	Вытяжной вентилятор 4АВ63 А4 ал.ч.2, лист 75	
Панель 4		К1 РШ РШ-Ц-2-05-6/220	1	К1-Н1	АВВГ 1(3x2,5)	35		К1	1,6	4,2	Кондиционер БК 2500	
		QF 6 BA 5125 25	2	5Ц-НВ	АВВГ 1(2x2,5)	20		-	6,5	9,1	Питание щита КИП	

Данные о трубах см. трубопроводительную ведомость листы ЭМ-38-ЭМ-40

Распределительное устройство	Аппарат отходящей линии (ввода) Обозначение Тип ном. А расцепитель или плавкая вставка А	Пусковой аппарат Обозначение Тип ном. А расцепитель или плавкая вставка А установка теплового реле	КАБЕЛЬ, ПРОВОД				ТРУБА		ЭЛЕКТРОПРИЕМНИК			
			Обозначение	Марка	Количество жил и сечение	Длина, м	Обозначение на плане	Длина, м	Обозначение	Р.уст. или Р.ном. кВт	расч. или ном. пуск А	Наименование, тип, обозначение чертежа принципиальной схемы
БЩ III секция Панель 5			1	5Ц-Н1 5Ц-Н2	АВВГ 1(3x10+1x25) 1(3x10+1x25)	72					Ввод от КТП шкафа №2	
			2	4-Н1	АВВГ 1(3x50+1x25)	33		4	37	702 526	Питательный насос №1 4АМ 200 Н12 ал.ч.2, лист 60	
Панель 5		Б5130-3974 ГУЭЛП4 100-80	2	4-К2	АКВВГ 1(4x2,5)	30		4 SA7	-	-	Выключатель пакетный ПВ2-10 ал.ч.2, лист 60	
			2	1-Н1	АВВГ 1(3x50+1x25)	50		1	45	835 626	Сетевой насос №1 4А 200 Л2 ал.ч.2, лист 59	
Панель 5		Б5130-3974 ГУЭЛП4 100-80	2	1-К2	АКВВГ 1(4x2,5)	50		1 SA7	-	-	Выключатель пакетный ПВ2-10 ал.ч.2, лист 59	
			2	2-Н1	АВВГ 1(3x50+1x25)	48		2	45	835 626	Сетевой насос №2 4А 200 Л2 ал.ч.2, лист 59	
Панель 5		Б5130-3974 ГУЭЛП4 100-80	2	2-К2	АКВВГ 1(4x2,5)	48		2 SA7	-	-	Выключатель пакетный ПВ2-10 ал.ч.2, лист 59	
			2	15-К2	АКВВГ 1(14x2,5)	50		15 ЯК	-	-	Ящик клеммный ал.ч.2, лист 65	
Панель 5		15 ЯК 4615	2	15-Н1	ПВ1 4(1x1)	3		15	0,18	0,67	Завязка на напорном подрыжке сетевого насоса 4АА55 В4 ЧЗ ал.ч.2, лист 65	
		15 ЯК 4615	2	15-К4	ПВ1 6(1x1)	3		15 SQ	-	-	Коробка конечных выключателей ал.ч.2, лист 65	
Панель 5			2	15-К5	АКВВГ 1(7x2,5)	2		15-98	-	-	Пост управления ПКЕ 222-343 ал.ч.2, лист 65	

Начало см. лист 13
Продолжение см. лист 15

ИЛЬБОВ 4 ЧАСТЬ 7

903-1-270,89		ЭМ	
котельная с 4 котлами Е-10-1,4 Р. Золототок ауд. отделение механическое			
ГЛАВНЫЙ КОРПУС		Стр. №	Лист №
Щит открытый БЩ Схема однолинейная принципиальная (Продолжение)		Р	14
ГОСТРОИ СССР Харьковский Сантехпроект			

Альбом 4 часть 7

распределительное устройство	Аппарат отходящей линии (ввода) Обозначение Тип I ном. А расцепитель или плавкая вставка А	Пусковой аппарат Обозначение Тип I ном. А расцепитель или плавкая вставка А уставка теплового реле А	КАБЕЛЬ, ПРОВОД				ТРУБА		ЭЛЕКТРОПРИЕМНИК			
			Обозначение	Мар-ка	количество жил и сечение	Дли-на, м	Обозначение на плане	Дли-на, м	Обозначение	Руч. или Р ном. кВт	I расч. или I ном. I расч. А	Наименование, тип, обозначение чертёжа, принципиальный чертеж
БЩ I секция Панель 5	Б5437-3074 ГУХЛ4 -10	-	-	-	-	-	-	-	-	-	Ящик клеммный ал.ч.2, лист 65	
			2	16-К2	АКВВГ	1(4x2,5)	48		16ЯК	-	-	
			2	16-Н1	ПВ1	4(1x1)	3	3	16	0,17	0,67	Задвижка на опорном патрубке сетевой насоса № 4АА55В4У3 ал.ч.2, лист 65
			2	16-К4	ПВ1	6(1x1)	3		16SQ	-	-	Штепсельный разъем ал.ч.2, лист 65
Панель 5	Б5130-3774 УХЛ4 63-50	-	2	В-Н1	АВВГ	1(3x16+1x10)	47		8	30	55,7 473	Насос горячего водоснабжения № 4А180 М2 ал.ч.2, лист 62
			2	В-К2	АКВВГ	1(4x2,5)	44		В-СА1	-	-	Выключатель пакетный ПВ2-10 ал.ч.4,2, лист 62
			-	-	-	-	-	-	-	-	-	-
Панель 6 5Щ IV секция	QF1 R3715 Ф 160 160	-	1	5Щ-Н4 5Щ-Н5	АВВГ	1(3x70+1x25) 1(3x70+1x25)	13 13		-	157	230	Секцион-ный автомат Ввод от КТП шкафа №3
			-	-	-	-	-	-	-	-	-	-
Панель 6	Б5437-3074 ГУХЛ4 -10	-	2	24-К2	АКВВГ	1(4x2,5)	43		24ЯК	-	-	Ящик клеммный ал.ч.2, лист 70
			2	24-Н1	ПВ1	4(1x1)	4	4	24	0,18	0,67	Задвижка на горячем воде 4АА55В4У3 ал.ч.2, лист 70
			-	-	-	-	-	-	24SQ	-	-	Штепсельный разъем ал.ч.2, лист 70
			2	24-К4	ПВ1	8(1x1)	4		24SB	-	-	Пост управления ПКЕ 222-343 ал.ч.4,2, лист 70
Панель 6	Б5130-3774 УХЛ4 63-50	-	2	24-К5	АКВВГ	1(7x2,5)	2		24SB	-	-	Пост управления ПКЕ 222-343 ал.ч.4,2, лист 70
			2	10-Н1	АВВГ	1(3x16+1x10)	50		10	30	55,7 473	Насос горячего водоснабжения № 4А180 М2 ал.ч.2, лист 62
			2	10-К2	АКВВГ	1(4x2,5)	45		10-СА1	-	-	Выключатель пакетный ПВ2-10 ал.ч.4,2, лист 62

распределительное устройство	Аппарат отходящей линии (ввода) Обозначение Тип I ном. А расцепитель или плавкая вставка А	Пусковой аппарат Обозначение Тип I ном. А расцепитель или плавкая вставка А уставка теплового реле А	КАБЕЛЬ, ПРОВОД				ТРУБА		ЭЛЕКТРОПРИЕМНИК			
			Обозначение	Мар-ка	количество жил и сечение	Дли-на, м	Обозначение на плане	Дли-на, м	Обозначение	Руч. или Р ном. кВт	I расч. или I ном. I расч. А	Наименование, тип, обозначение чертёжа, принципиальный чертеж
БЩ IV секция Панель 6	Б5130-3074 УХЛ4 100-80	-	-	-	-	-	-	-	-	-	-	Литатель-ный насос №2 4А200 М2 ал.ч.2, лист 60
			2	5-Н1	АВВГ	1(3x50+1x25)	35		5	37	70,2 526	
			2	5-К2	АКВВГ	1(4x2,5)	32		5-СА1	-	-	Выключатель пакетный ПВ2-10 ал.ч.2, лист 60
			2	3-Н1	АВВГ	1(3x50+1x25)	46		3	45	83,8 626	Сетевой насос №3 4А200 М2 ал.ч.4,2, лист 59
Панель 6	Б5130-3074 УХЛ4 100-80	-	2	3-К2	АКВВГ	1(4x2,5)	46		3-СА1	-	-	Выключатель пакетный ПВ2-10 ал.ч.4,2, лист 59
			-	-	-	-	-	-	-	-	-	-
Панель 6	Б5437-3074 ГУХЛ4 -10	-	2	17-К2	АКВВГ	1(4x2,5)	46		17ЯК	-	-	Ящик клеммный ал.ч.4,2, лист 65
			2	17-Н1	ПВ1	4(1x1)	3	17	0,18	0,67	Задвижка на опорном патрубке сетевой насоса № 4АА55В4У3 ал.ч.2, лист 65	
			2	17-К4	ПВ1	6(1x1)	3		17SQ	-	-	Штепсельный разъем ал.ч.4,2, лист 65
			2	17-К5	АКВВГ	1(7x2,5)	2		17SB	-	-	Пост управления ПКЕ 222-343 ал.ч.4,2, лист 65
Панель 6	Б5130-3774 УХЛ4 63-50	-	2	9-Н1	АВВГ	1(3x16+1x10)	50		9	30	55,7 473	Насос горячего водоснабжения № 4А180 М2 ал.ч.2, лист 62
			2	9-К2	АКВВГ	1(4x2,5)	45		9-СА1	-	-	Выключатель пакетный ПВ2-10 ал.ч.4,2, лист 62

Данные о трубах см. трубопроводительную ведомость листы ЭМ-38 ÷ ЭМ-40. Начало см. лист 74

Привязан		903-1-270 89		ЭМ	
Нач. отд. Евтушенко		котельная с 4 котлами Е-10-1,4 Р		Золотилагодальное механическое	
Н. контр. Дыбенко	Л. степ. Ямростова	Главный корпус		Стдия	Лист 75
Рук. гр. Дыбенко	Инж. Ларкина	Щит открытый БЩ		Госстрой СССР	
Инж. Шевченко	Инж. Шевченко	схема однолинейная принци-пиальная (окончание)		САРЬКОВСКИЙ САНТЕХПРОЕКТ	

Распределительная установка	Аппарат отходящей линии (ввод) Обозначение Тип I ном А	Пусковой аппарат Обозначение Тип I ном А	КАБЕЛЬ, ПРОВОД				ТРУБА		ЭЛЕКТРОПРИЕМНИК										
			Обозначение	Марка	Количество жил и сечение	Длина, м	Обозначение на плане	Длина, м	Обозначение	Р. или I ном. кВт	I расч. или I ном. пуск. А	Наименование, тип, обозначение чертежа, принципиальной схемы	Р. или I ном. кВт	I расч. или I ном. пуск. А	Наименование, тип, обозначение чертежа, принципиальной схемы				
БЩ		Б5130-3074 Густу 12,5-10	1	60-Н1	АВВГ	1(4x2,5)	111												
			2	*						60ШР	4				Розетка электроподогрева водогрейных водогрейных				
		60-9 лист 28	2	60-К2	АКВВГ	1(7x2,5)	110		60Я	-			ящик клеммный 60-9 лист 28						Вентилятор приточный 4АВВВ4, ал.4,4,2, лист 89
		Шкаф 1Ш	2	60-К3	АКВВГ	1(4x2,5)	8		Т-2СК	-			Соединительная коробка						Пост управления ПК415-21.121-5442 ал.4,4,2, лист 89
QF3	ВА5125 25 6.3		1	61-Н2	АВВГ	1(2x2,5)	18						ящик клеммный 61-ЯК1 ал.4,4,2, лист 87						Соединительная коробка
		61ЯК1 к 4614	2	61-К2	АКВВГ	1(4x2,5)	44		61ЯК1	-			ящик клеммный 61-ЯК2 ал.4,4,2, лист 87						Шкаф распределительный (склад угля)
			0	61-К3	АКВВГ	1(7x2,5)	35		61ЯК2	-			ящик клеммный 61-ЯК2 ал.4,4,2, лист 87						Шкаф 1Ш лист 27
		61-ЯК2 л 4614	0	61-Н1	АВВГ	1(2x2,5)	5		61ЯА	0,0032	0,14		Вентиль дренажный ЭСПА ал.4,4,2, лист 87						Цепи схемы автоматического управления топливоборудов ал.4,4,2, лист 78
			2	61-К4	АКВВГ	1(4x2,5)	1		61-3Б1	-			Пост управления ПК415-21.121-5442 ал.4,4,2, лист 87						Цепи блокировки сбросовых батарей ал.4,4,2, лист 78
		61-ЯК2 л 4614	2	61-К5	АКВВГ	1(4x2,5)	75		61-3Б5	-			Пост управления ПК415-21.121-5442 ал.4,4,2, лист 87						Цепи схемы звуковой сигнализации ал.4,4,2, лист 80
			2	61-К6	АКВВГ	1(4x2,5)	10		61-3Б4	-			Пост управления ПК415-21.121-5442 ал.4,4,2, лист 87						Цепи схемы световой сигнализации ал.4,4,2, лист 81
QF4	ВА5125 25 6.3	Шкаф 1Ш	1	62-Н2	АВВГ	1(4x2,5)	18					ящик клеммный 62-ЯК1 ал.4,4,2, лист 88							
			2	62-К2	АКВВГ	1(7x2,5)	140						ящик клеммный 62-ЯК1 ал.4,4,2, лист 88						
		62 ЯК1 4614 л м	2	62-Н1	АВВГ	1(2x2,5)	5		62	0,0032	0,14		Вентиль гидрообеспыливания ЭСПА ал.4,4,2, лист 88						
			2	62-К3	АКВВГ	1(4x2,5)	1		62-3Б1	-			Пост управления ПК415-21.121-5442 ал.4,4,2, лист 88						
		Б5130-2674 Густу 5-4	2	П2-К2	АКВВГ	1(10x2,5)	25		П2-ЯК	-			ящик клеммный П2-ЯК ал.4,4,2, лист 88						
			2	П2-К5	АКВВГ	1(10x2,5)	18						Шкаф 1Ш лист 27						

Распределительная установка	Аппарат отходящей линии (ввод) Обозначение Тип I ном А	Пусковой аппарат Обозначение Тип I ном А	КАБЕЛЬ, ПРОВОД				ТРУБА		ЭЛЕКТРОПРИЕМНИК											
			Обозначение	Марка	Количество жил и сечение	Длина, м	Обозначение на плане	Длина, м	Обозначение	Р. или I ном. кВт	I расч. или I ном. пуск. А	Наименование, тип, обозначение чертежа, принципиальной схемы	Р. или I ном. кВт	I расч. или I ном. пуск. А	Наименование, тип, обозначение чертежа, принципиальной схемы					
БЩ		П2-ЯК 4614 л н	2	П2-Н1	ПВТ	4(1x1)	4													Вентилятор приточный 4АВВВ4, ал.4,4,2, лист 89
			2	П2-К3	АКВВГ	1(4x2,5)	1			П2-3Б1	-			Пост управления ПК415-21.121-5442 ал.4,4,2, лист 89						Пост управления ПК415-21.121-5442 ал.4,4,2, лист 89
		QF10	2	П2-К4	АКВВГ	1(4x2,5)	3						Соединительная коробка							
			1	4ШР-Н	АВВГ	1(3x35+1x6)				4ШР	94,8	84		Шкаф распределительный (склад угля)						
	QF5	ВА5125-22 25 6.3	1	Н1	АВВГ	1(2x2,5)	18						ящик клеммный 61-ЯК1 ал.4,4,2, лист 87						Шкаф 1Ш лист 27	
	QF6		2	ПС-1	АВВГ	1(2x2,5)	20						ящик клеммный 61-ЯК2 ал.4,4,2, лист 87						Шкаф 1Ш лист 27	
	QF7	ВА5125-22 25 6.3																		
	QF8																			
	QF9	ВА5125-22 25 6.3																		

Данные о трубах см. трубозаготовительную ведомость листы ЭМ-38, ЭМ-40 Начало см. лист 17, продолжение см. лист 19

903-1-270.89 ЭМ

котельная с двумя котлами Е-10-1,4 Р. Золотскоудольские механизмы

главный корпус

Щит открытый БЩ Схема однолинейная принципиальная (продолжение)

ГОСТРОЙ СССР ЗАРЯКОВСКИЙ САНТЕХПРОЕКТ

23935-05 20 Формат А2

Прибавок:

нач. отв.	Евтушенко	ф.и.о.
н.контр.	Дыбнер	ф.и.о.
гл. спец.	Амурсова	ф.и.о.
рук. гр.	Дыбнер	ф.и.о.
инж.	Ларютина	ф.и.о.
инж.	Шовченко	ф.и.о.

Стация лист 78

Альбом 4 часть 1

Распределительное устройство	Аппарат отходящей линии (ввода) Обозначение Тип I ном. А расцепитель или плавкая вставка А	Пусковой аппарат Обозначение Тип I ном. А расцепитель или плавкая вставка А уставка теплового реле А	КАБЕЛЬ, ПРОВОД			ТРУБА		ЭЛЕКТРОПРИЕМНИК				
			Сво-значе-ние	Мар-ка	Количество жил и сечение	Дли-на, м	Обозна-чение на плане	Дли-на, м	Обозна-чение	Р. или Р. ном.	расч. или ном. пуск А	Наименование, тип, обозна-чение чертежа принципиальной схемы
1 ПР ПР24Д 7514-21 УЗ	А379В СУЗ 400		1 ПР-Н	АВВГ	1(3x120+ +1x35)	7			1 ПР	77	111	Ввод от КТП шкаф Н.Н.НТ лист 3
	А3716 Ф 160 80		1 С2	АВВГ	1(3x35+ +1x16)	25			ИШАО	15	23	Щит аварийного освещения ПР24-3208-2143
	А3716 Ф 160 125		1 ШР-Н	АВВГ	1(3x70+ +1x35)	50			1 ШР	46	70	Шкаф распредели- тельный ПР24-3206-2143 лист 21
	А3716 Ф 160 40		1 ЗШР-Н	АВВГ	1(3x10+ +1x6)	65			ЗШР	16	28	Шкаф распреде- тельный ПР11-3086- -2143 лист 22
	А3716 Ф 160 80								-	-	-	резерв
2 ПР ПР24Д 7514- -2143	А379В СУЗ 400		1 2ПР-Н	АВВГ	1(3x120+ +1x35)	8			2 ПР	88	127	Ввод от КТП шкаф №4 лист 3
	А3716 Ф 160 80		1 С1	АВВГ	1(3x70+ +1x25)	25			МЩО	48	72	Щит рабочего освещения ПР24-3208-2143
	А3716 Ф 160 125		1 2ШР-Н	АВВГ	1(3x50+ +1x25)	30			2 ШР	40	61,5	Шкаф распреде- тельный ПР24-3206-2143 лист 21

Распределительное устройство	Аппарат отходящей линии (ввода) Обозначение Тип I ном. А расцепитель или плавкая вставка А	Пусковой аппарат Обозначение Тип I ном. А расцепитель или плавкая вставка А уставка теплового реле А	КАБЕЛЬ, ПРОВОД			ТРУБА		ЭЛЕКТРОПРИЕМНИК				
			Обо-значе-ние	Мар-ка	количес-тво жил и сечение	Дли-на, м	Обозна-чение на плане	Дли-на, м	Обо-значе-ние	Р. или Р. ном.	расч. или ном. пуск А	Наименование, тип, обозна-чение чертежа принципиальной схемы
	А3416 Ф 160 80											
	А3716 Ф 160 80											резерв
												резерв

Инв. № подл. Подпись и дата. 30.01.80. инв. №

003-1-270.89 ЭМ

котельная с 4 котлами Е-10-1,4 Р.
Золотшляководатление механическое.

главный корпус

ПР24 ПР. Распределительная сеть
~380/220В, схема однолинейная
принципиальная

Страница 20

Лист 20

ГОСТРОУ СССР
Закарский
Сантехпроект

Инв. №

Привязан:

Нач. отд. ЕВтушенко
Н. контр. Дыбнер
гл. спец. Амросова
Рук. зр. Дыбнер
Инж. Ларютина
Инж. Шевченко

Льбом 4 часть 7

Распределительное устройство	Аппарат отходящей линии (ввод) Обозначение Тип I ном. А расцепитель или плавкая вставка А	Пусковой аппарат Обозначение Тип I ном. А расцепитель или плавкая вставка А чистового реле А	КАБЕЛЬ, ПРОВОД				ТРУБА		ЭЛЕКТРОПРИЕМНИК					
			участок сети I	участок сети II	участок сети I	участок сети II	Обозначение	Длина, м	Обозначение на плане	Длина, м	Обозначение	Р.уст. или Р.ном. кВт	I расч. или I ном. I пуск А	Наименование, тип, обозначение чертежа принципиальной схемы
1ШР ПР24Г 5206-2143	А379ВС43 400А		1	1ШР-Н	АВВГ	3x70+1x25	50			1ШР	46	70	Ввод от 1ПР лист 20	
			2	*										
	А3716Ф43 160 100	ЯВШ-3-100У2 19Ш	1	19Ш-Н1	АВВГ	1(2x35+1x16)	30			19Ш	32	84	Сварочный пост	
			2	*										
		ЯВШ-3-100У2 29Ш	1	29Ш-Н1	АВВГ	1(2x35+1x16)	8			29Ш	32	84	Сварочный пост	
			2	*										
		ЯВШ-3-100У2 39Ш	1	39Ш-Н1	АВВГ	1(2x35+1x16)	18			39Ш	32	84	Сварочный пост	
			2	*										
	АЕ2046У3 63 10			-						-	-	-	Резерв	
	А3716Ф 160 16			1	38-Н1	АПВ	4(1x2,5)	10		38	4,6	9,8 68,9	Станок точильно-шлифовальный	
АЕ2046У3 63 25			-						-	-	-	Резерв		
АЕ2046У3 63 16			1	40-Н1	АПВ	4(1x2,5)	7		40	4,125	9	Станок вертикально сверлильный		
АЕ2046У3 63 10			2	Р1-Н1	АПВ	4(1x2,5)	10		Р1	1,5	3,3	Пылечлави- вающий агрегат		
2ШР ПР24Г 5206-2143	А379ВС43 400		1	2ШР-Н	АВВГ	1(3x50+1x25)	30			2ШР	40	37	Ввод от 2ПР лист 20	
			2	*										
	А3716Ф43 160 100	59Ш ЯВШ-3-100У2	1	59Ш-Н1	АВВГ	1(2x35+1x16)	30			59Ш	32	84	Сварочный пост	
			2	*										
		69Ш ЯВШ-3-100У2	1	69Ш-Н1	АВВГ	1(2x35+1x16)	7			69Ш	32	84	Сварочный пост	
			2	*										
		49Ш ЯВШ-3-100У2	1	49Ш-Н1	АВВГ	1(2x35+1x16)	55			49Ш	32	84	Сварочный пост	
			2	*										
	А3716Ф43 160 16			1	52-Н1	АВВГ	1(4x2,5)	20			52	3,5	5,3	Лифт 2Ручовой
				2	*									
АЕ2046У3 63 10	А2-КМ ПМЛ-1220025 1,6		1	А2-Н2	АВВГ	1(4x2,5)	20			А2	0,37	1,2	Отопительный агрегат 4А63В4	
			2	А2-Н1	ПВТ	4(1x1)	4							
	А1-КМ ПМЛ-1220025 1,6		1	А1-Н2	АВВГ	1(4x2,5)	35			А1	0,37	1,2	Отопительный агрегат 4А63В4	
			2	А1-Н1	ПВТ	4(1x1)	4							

Распределительное устройство	Аппарат отходящей линии (ввод) Обозначение Тип I ном. А расцепитель или плавкая вставка А	Пусковой аппарат Обозначение Тип I ном. А расцепитель или плавкая вставка А чистового реле А	КАБЕЛЬ, ПРОВОД				ТРУБА		ЭЛЕКТРОПРИЕМНИК					
			участок сети I	участок сети II	участок сети I	участок сети II	Обозначение	Длина, м	Обозначение на плане	Длина, м	Обозначение	Р.уст. или Р.ном. кВт	I расч. или I ном. I пуск А	Наименование, тип, обозначение чертежа принципиальной схемы
АЕ2046У3 63 10	А3-КМ ПМЛ-1220025 -7,6		1	А3-Н2	АВВГ	1(4x2,5)	25			А3	0,37	1,2	Отопительный агрегат 4А63В4	
			2	А3-Н1	ПВТ	4(1x1)	4							
		А4-КМ ПМЛ-1220025 -7,6		1	А4-Н2	АВВГ	1(4x2,5)	20			А4	0,37	1,2	Отопительный агрегат 4А63В4
				2	А4-Н1	ПВТ	4(1x1)	4						
	АЕ2046У3 63 10	А5-КМ ПМЛ-1220025 -4		1	А5-Н2	АВВГ	1(4x2,5)	25			А5	1,5	3,6	Отопительный агрегат 4А80В4
				2	А5-Н1	ПВТ	4(1x1)	3						
	АЕ2046У3 63 10	А6-КМ ПМЛ-1220025 -4		1	А6-Н2	АВВГ	1(4x2,5)	20			А6	1,5	3,6	Отопительный агрегат 4А80В4
				2	А6-Н1	ПВТ	4(1x1)	3						
	АЕ2046У3 63 10			-						-	-	-	Резерв	

* - поставляется комплектно с механизмом

Привязан:	Нач. отд. Ефименко	Ин. контр. Дыбнер	Гл. спец. Амброзья	Рек. гр. Дыбнер	Лин. эк. Ларютина	Лин. эк. Шевченко	903-1-270.89	ЭМ
							Котельная с 4 котлами Е-10-1,4 Р. Золотшакоудаление механическое.	
							Главный корпус	Лист 21
							1ШР, 2ШР, Распределительная сеть ~380/220 в схеме однолинейная принципиальная	ГОССТРОИ СССР ЛЕНИНГРАДСКИЙ САНТЕХПРОЕКТ

Альбом 4 часть 1

Распределительное устройство	Аппарат отходящей линии (ввод), Обозначение Тип I ном. А расцепитель или плавкая вставка А	Пусковой аппарат Обозначение Тип I ном. А расцепитель или плавкая вставка А	КАБЕЛЬ, ПРОВОД				ТРУБА		ЭЛЕКТРОПРИЕМНИК			
			Обозначение	Марка	Количество жил и сечение	Длина, м	Обозначение на плане	Длина, м	Обозначение	Р.уст. или Р.ном. кВт	I расц. или I ном. А	Наименование, тип, обозначение из чертежа принципиальной схемы
3ШР ПР11-3086-2143	А3126-У43 250 160		1 3ШР-Н	АВВГ	1(3x10+1x6) ~1000	65			3ШР	16	28	Ввод или ПР лист 20
			2 *									
	АЕ2044 63 10	53UZ BCA-5K	1 53-Н2	АВВГ	1(2x2,5)	45			53УА	0,36	4,6	Аппарат электромонтажный АМО-25-У4
			2 53-Н1	ВВГ	1(2x2,5)	3						
	АЕ2044 63 10	54UZ BCA-5K	1 54-Н2	АВВГ	1(2x2,5)	45			54УА	0,36	4,6	Аппарат электромонтажный АМО-25-У4
			2 54-Н1	ВВГ	1(2x2,5)	3						
	АЕ2044 63 10	55UZ BCA-5K	1 55-Н2	АВВГ	1(2x2,5)	47			55УА	0,36	4,6	Аппарат электромонтажный АМО-25-У4
			2 55-Н1	ВВГ	1(2x2,5)	3						
	АЕ2044 63 10	56UZ BCA-5K	1 56-Н2	АВВГ	1(2x2,5)	50			56УА	0,36	4,6	Аппарат электромонтажный АМО-25-У4
			2 56-Н1	ВВГ	1(2x2,5)	3						
	АЕ2044 63 10	57UZ BCA-5K	1 57-Н2	АВВГ	1(2x2,5)	50			57УА	0,36	4,6	Аппарат электромонтажный АМО-25-У4
			2 57-Н1	ВВГ	1(2x2,5)	3						
АЕ2044 63 10	58UZ BCA-5K	1 58-Н2	АВВГ	1(2x2,5)	52			58УА	0,36	4,6	Аппарат электромонтажный АМО-25-У4	
		2 58-Н1	ВВГ	1(2x2,5)	3							
АЕ2046 63 25	69ШР РШ-Ц-2-05-6/220	1 69-Н1	АПВ	2(1x4)	10			69	2,4	6,3	Сушильный шкаф	
		2 *										
	70ШР РШ-Ц-2-05-6/220	1 70-Н1	АПВ	2(1x2,5)	9			70	1,6	7,3	Залодильник (лаборатория)	
		2 *										
	71ШР РШ-Ц-2-05-6/220	1 71-Н1	АПВ	2(1x2,5)	8			71	0,5	2,27	Сушка	
		2 *										
	64ШР РШ-Ц-2-05-6/220	1 64-Н1	АПВ	2(1x2,5)	15			64	1,6	7,3	Залодильник (комната приема пищи)	
		2 *										
	63ШР РШ-Ц-2-05-6/220	1 63-Н1	АПВ	2(1x2,5)	1			63	0,8	3,8	Электроплитка	
		2 *										
АЕ20466 63 10		1 66-Н1	АПВ	3(1x2,5)	10			65	0,45	2,5	Автомат газированной воды АВ-2	
		2 *										
АЕ20466 63 10		1 66-Н1	АПВ	4(1x2,5)	20			66	3	7,8	Электроконтрактильные КНЭ-25	
		2 *										
АЕ20765 63 10		1 67-Н1	АПВ	4(1x2,5)	13			67	4	9	Лабораторный стол химический СТЖ-3	
		2 *										
АЕ20466 63 10		1 68-Н1	АПВ	4(1x2,5)	10			68	3	7	Шкаф вытяжной ШР-23	
		2 *										

Распределительное устройство	Аппарат отходящей линии (ввод), Обозначение Тип I ном. А расцепитель или плавкая вставка А	Пусковой аппарат Обозначение Тип I ном. А расцепитель или плавкая вставка А	КАБЕЛЬ, ПРОВОД				ТРУБА		ЭЛЕКТРОПРИЕМНИК			
			Обозначение	Марка	Количество жил и сечение	Длина, м	Обозначение на плане	Длина, м	Обозначение	Р.уст. или Р.ном. кВт	I расц. или I ном. А	Наименование, тип, обозначение из чертежа принципиальной схемы
	АЕ20466 63 10	ПМЛ12200 1А	1 В2-К2	АВВГ	1(4x2,5)	35						Вентилятор 4АА56В-4
			2 В2-Н1	ПВ1	4(1x1)	4			В2	0,18	0,67	
			1 В3-Н1	АВВГ	1(3x2,5)	23			В3	0,085	-	Вентилятор вытвовой
	АЕ20466 63 10		1 72-Н1	АВВГ	1(4x2,5)	13			72	4,0	8,0	Шкаф прицепный
			2 *									

Потребность кабелей и проводов

Число и сечение жил, напряжение	Марка				
	АВВГ	ВВГ	АКВВГ	АПВ	ПВ1
2 x 2,5 - 0,66 кВ	805	20			
2 x 10 - 0,66 кВ	75				
3 x 2,5 - 0,66 кВ	58				
4 x 2,5 - 0,66 кВ	2090		2965		
2 x 35 + 1 x 16 - 0,66 кВ	150				
3 x 4 + 1 x 2,5 - 0,66 кВ	265				
3 x 6 + 1 x 4 - 0,66 кВ	405				
3 x 10 + 1 x 6 - 0,66 кВ	65				
3 x 16 + 1 x 10 - 0,66 кВ	150				
3 x 25 + 1 x 16 - 0,66 кВ	235				
3 x 35 + 1 x 16 - 0,66 кВ	25				
3 x 50 + 1 x 25 - 0,66 кВ	485				
3 x 70 + 1 x 25 - 1 кВ	165				
3 x 95 + 1 x 35 - 1 кВ	45				
3 x 120 + 1 x 35 - 1 кВ	15				
5 x 2,5			205		
7 x 2,5			1030		
10 x 2,5			780		
14 x 2,5			190		
1 x 4 - 0,38 кВ				25	
1 x 1 - 0,38 кВ					660
1 x 2,5 - 0,38 кВ					2840

903-1-270.89 9М

котельная с 4мя котлами Е-10-1,4Р
Залоплакувальное механическое

Главный корпус

Стандарт Лист 22

3ШР распределительная сеть ~380В (220В) система однолинейная 3-х фазная

Госстрой СССР
Харьковский САНТЕХПРОЕКТ

23935-05 24 Формат А2

Привязан:

Мач. отд.	Евтушенко	И.Контр.	Добнер
Гл. спец.	Амросова	Инж. э.	Добнер
Инж. э.	Лавоткина	Инж. э.	Шевченко

Ш.В.А.А.А.А. Ш.В.А.А.А.А. Ш.В.А.А.А.А. Ш.В.А.А.А.А.

Льбом 4 часть 1

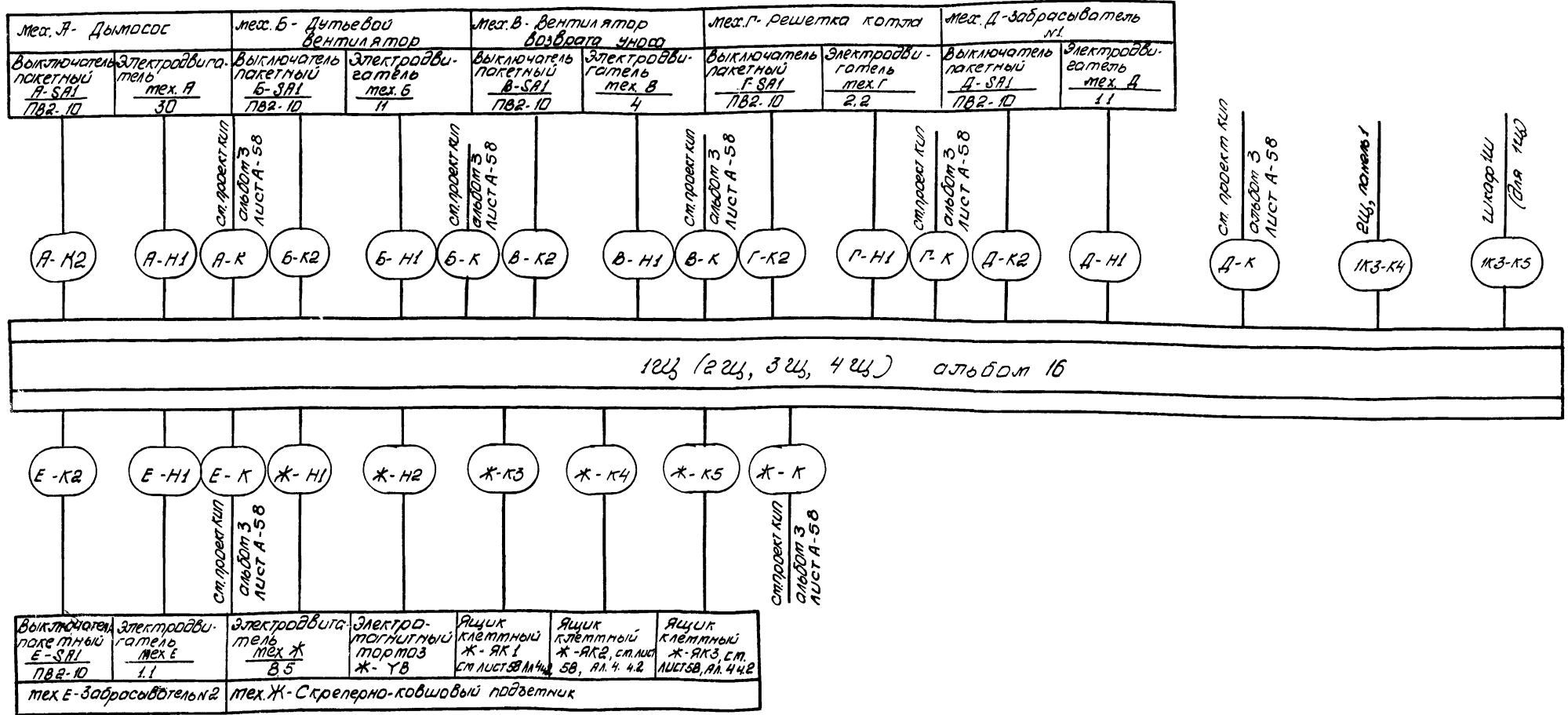

1. Значения букв в маркировке кабелей и механизмов см. таблицу.
2. Длины, марку и сечение кабелей см. на листах 4 ÷ 11

Таблица

Котло-агрегат	Щит	Номер привода						
		А	Б	В	Г	Д	Е	Ж
1К	1Щ	1К1	1К2	1К3	1К4	1К5	1К6	1К7
2К	2Щ	2К1	2К2	2К3	2К4	2К5	2К6	2К7
3К	3Щ	3К1	3К2	3К3	3К4	3К5	3К6	3К7
4К	4Щ	4К1	4К2	4К3	4К4	4К5	4К6	4К7

		903-1-270.89		ЭМ	
		котельная с 4 котлами Е-10-14Р Золотошахтостроительное межзачисковое			
Привязан:		Нач. отд. В.В.Щуценко	Инжен. Д.В.Щуценко	Главный корпус	
		Инжен. Л.С.Щуценко	Инжен. Р.К.Щуценко	Р	23
Лист №:		Инжен. Л.С.Щуценко		Щит открытый 1Щ, (2ц, 3ц, 4ц). Схема подключений.	
		Инжен. Л.С.Щуценко		Проект ЕЭСР Харьковский Сантехпроект	

Мех.36-насос загрязненной вод.			Мех.21-вентиль электромагнитный		Питание щита КИП Альбом 3 лист А-60	Мех.11-насос рабочей воды №1			Мех.6-подпиточный насос №1			Мех.13-насос исходной воды ГВ №1.			Мех.31-ВПУ. Подкачивающий насос №1		
Розетка РК-25-4	Ящик управления 36-Я лист 28	Соединительная коробка Т-1СК Альбом 3А-7	Вентиль 21-УА	Соединительная коробка Т-3СК Альбом 3А-9		Пакетный выключатель 11-СА1 ПБ2-10	Электро-двигатель мех.11 7.5	см. проект КИП Альбом 3 лист А-62	Пакетный выключатель 6-СА1 ПБ2-10	Электро-двигатель мех.6 5.5	см. проект КИП Альбом 3 лист А-62	Пакетный выключатель 13-СА1 ПБ2-10	Электро-двигатель мех.13 7.5	см. проект КИП Альбом 3 лист А-62	Выключатель пакетный 31-СА1 ПБ2-10	Электро-двигатель мех.31 5.5	см. проект КИП Альбом 3 лист А-60

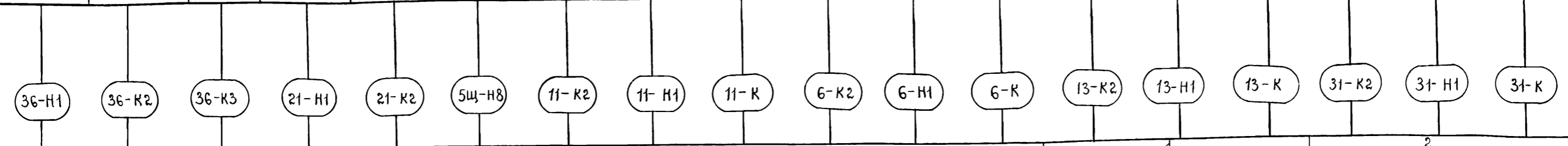

5Щ А Л Б О М 16															
1 2 1 2 1 2 1 2															

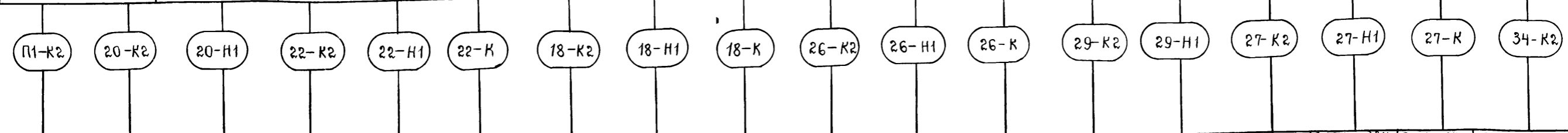

Ящик клем-мный П1-ЯК лист АА-3, Ч.2	Поступающая 20SB ПКЕ-222-2У3	Электро-двигатель мех.20 1.5	Выключатель пакетный 22-СА1 ПБ2-10	Электро-двигатель мех.22 1.5	см. проект КИП Альбом 3 лист А-60	Выключатель пакетный 18-СА1 ПБ2-10	Электро-двигатель мех.18 7.5	см. проект КИП Альбом 3 лист А-62	Пакетный выключатель 26-СА1 ПБ2-10	Электро-двигатель мех.26 5.5	см. проект КИП Альбом 3 лист А-60	Выключатель пакетный 29-СА1 ПБ2-10	Электро-двигатель мех.29 7.5	Выключатель пакетный 27-СА1 ПБ2-10	Электро-двигатель мех.27 5.5	см. проект КИП Альбом 3 лист А-60	Ящик клем-мный 34-ЯК лист 72.АЛ.Ч.4.2
П1-Приточный вентиль	Мех.20-ВПУ. Насос регенеративных вод.	Мех.22-насос локального оборотного цикла №1.		Мех.18-Перекачивающий насос №1.			Мех.26-ВПУ. Насос исходной воды №1.			Мех.29-ВПУ. Насос отмы-вочных вод №1.			Мех.27-ВПУ. Насос исходной воды №2		Мех.34-насос-дозатор.		

Мех.35-насос дозатор.	Мех.32-ВПУ. Подкачивающий насос №2.		Мех.33-ВПУ. Подкачивающий насос №3.			Мех.37-ВПУ. Насос рециркуляционный.		Мех.7-подпиточный насос №2			Мех.14-насос исходной воды ГВ.		
Соединительная коробка КИП Х-ЧСК	Выключатель пакетный 32-СА1 ПБ2-10	Электро-двигатель мех.32 5.5	см. проект КИП Альбом 3 лист А-60	Выключатель пакетный 33-СА1 ПБ2-10	Электро-двигатель мех.33 5.5	см. проект КИП Альбом 3 лист А-60	Кнопка управления 37SB ПКЕ212-2У2	Выключатель пакетный 7-СА1 ПБ2-10	Электро-двигатель мех.7 5.5	см. проект КИП Альбом 3 лист А-61	Выключатель пакетный 14-СА1 ПБ2-10	Электро-двигатель мех.14 7.5	см. проект КИП Альбом 3 лист А-62

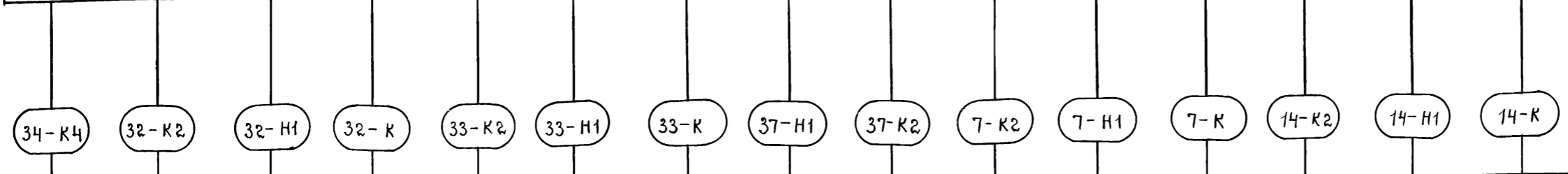

5Щ А Л Б О М 16													
2 3 4 3 4 3													

1. Продолжение см. на листе 25
 2. Длину, марку и сечение кабелей см на листах 12÷15.

903-1-270.89			ЭМ		
Котельная с 4 котлами Золотшакаудаление			Е-10-1.4Р. механическое.		
Главный корпус.			стад.	лист	листов
Щит открытый 5Щ., схема подключений (начало)			Р	24	
Госстрой СССР ЖАРЬКОВСКИЙ САНТЕХПРОЕКТ					

Привязан:	Нач. отд. Н.контр.	Э.Втушенко	подп.
	Гл. спец.	Амбросова	"
	рук. гр.	Дыбнер	"
	инж.	Ларютина	"

мех.23-насос локального оборотного цикла №2			мех.19-перекачивающий насос №2			мех.28-впу.насос исходной воды №3.			мех.30-впу.насос отмыочных вод №2		мех.12-насосы рабочей воды №2			мех.35-насос-дозатор №2		мех.15-задвижка на напорном патрубке сетевого насоса.	
Выключатель пакетный 23-SA1 ЛВ2-10	Электродвигатель мех.23 1.5	см. проект КИП альбом 3 лист А-60	Выключатель пакетный 19SA1 ЛВ2-10	Электродвигатель мех.19 7.5	см. проект КИП альбом 3 лист А-62	Выключатель пакетный 28-SA1 ЛВ2-10	Электродвигатель мех.28 5.5	см. проект КИП альбом 3 лист А-60	Выключатель пакетный 30-SA1 ЛВ2-10	Электродвигатель мех.30 7.5	Выключатель пакетный 12SA1 ЛВ2-10	Электродвигатель мех.12 7.5	см. проект КИП альбом 3 лист А-62	Ящик клеммный 35ЯК лист 72 ал.ч,ч.2	Соединительная коробка КИП X-ЧСК.	Ящик клеммный 15ЯК лист 65 альбом 4,ч.2	см. проект КИП альбом 3 лист А-61



4				3					4				5			
5 щ альбом 16																
5					6			5				6				

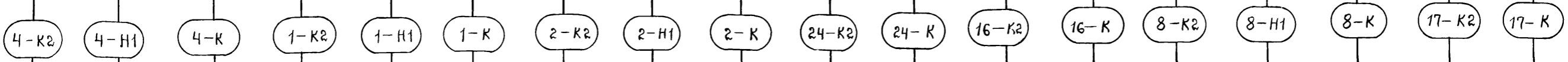

мех.4-Питательный насос №1			мех.1-сетевой насос №1.			мех.2-сетевой насос №2.			мех.24-задвижка на горячей воде.		мех.16-задвижка на напорном патрубке сетевого насоса.		мех.8-насос горячей водоснабжения №1.		мех.17-задвижка на напорном патрубке сетевого насоса №3.		
Выключатель пакетный 4SA1 ЛВ2-10	Электродвигатель мех.4 37	см. проект КИП альбом 5 лист А-60	Выключатель пакетный 1-SA1 ЛВ2-10	Электродвигатель мех.1 45	см. проект КИП альбом 3 лист А-61	Выключатель пакетный 2-SA1 ЛВ2-10	Электродвигатель мех.2 45	см. проект КИП альбом 3 лист А-61	Ящик клеммный 24-ЯК лист 70	см. проект КИП альбом 3 лист А-62	Ящик клеммный 16ЯК лист 65 ал.ч,ч.2	см. проект КИП альбом 3 лист А-61	Выключатель пакетный 8-SA1 ЛВ2-10	Электродвигатель мех.8 30	см. проект КИП альбом 3 лист А-62	Ящик клеммный 17ЯК лист 65 ал.ч,ч.2	см. проект КИП альбом 3 лист А-61

мех.10-насос горячей водоснабжения №2			мех.5-Питательный насос №2.			мех.3-сетевой насос №3.			мех.9-насос горячей водоснабжения №2			В1-вытяжной вентилятор
Выключатель пакетный 10-SA1 ЛВ2-10	Электродвигатель мех.10 30	см. проект КИП альбом 3 лист А-62	Выключатель пакетный 5-SA1 ЛВ2-10	Электродвигатель мех.5 30	см. проект КИП альбом 3 лист А-60	Выключатель пакетный 3-SA1 ЛВ2-10	Электродвигатель мех.3 45	см. проект КИП альбом 3 лист А-61	Выключатель пакетный 9-SA1 ЛВ2-10	Электродвигатель мех.9 30	см. проект КИП альбом 3 лист А-62	Ящик клеммный В1-ЯК лист 15 ал.ч,ч.2

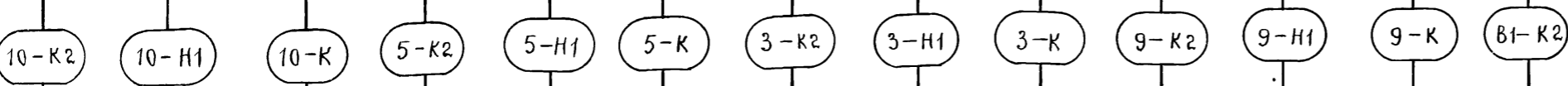

6				3			
5 щ альбом 16							

- Начало см.лист 24.
- Длину, марку и сечение кабелей см.на листах 12÷15.

903-1-270.89			ЭМ			
котельная с 4 котлами Е-10-1.4Р. Заложлакоудаление механическое.						
Главный корпус.				Стадия	Лист	Листов
				Р	25	
щит открытый 5щ.схема подкачения (окончание).				госстрой ссср харьковский СА Интежпроект		
ИНВ №:						

кпр.6: [Signature] 10.88 [Signature]

мех.41- Дробилка №1			мех.42- Дробилка №2			мех.44- Пилуэковий сбрасыватель		мех.45- Пилуэковий сбрасыватель		мех.46- Пилуэковий сбрасыватель		мех.47- Пилуэковий сбрасыватель		мех.62- Вентиль гидробеспылвания
Пост управления 41-СВ1 ЛК415-21,121-5442	Электродагатель мех.41 17	Шкаф-1Ш лист 27	Пост управления 42-СВ1 ЛК415-21,121-5442	Электродагатель мех.42 17	Шкаф 1Ш лист 27	Ящик клеммный 44-ЯК1 лист 5В	Шкаф 1Ш лист 27	Ящик клеммный 45-ЯК1 лист 5В	Шкаф 1Ш лист 27	Ящик клеммный 46-ЯК1 лист 5В	Шкаф 1Ш лист 27	Ящик клеммный 47-ЯК1 лист 65 ал.4, ч.2	Шкаф 1Ш лист 27	Шкаф 1Ш лист 27

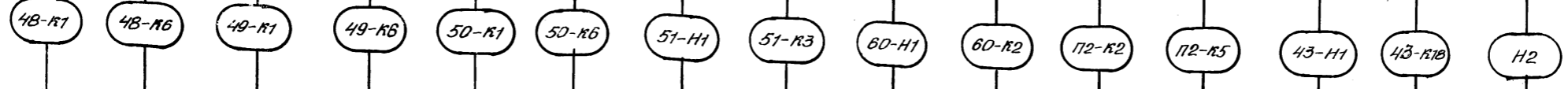
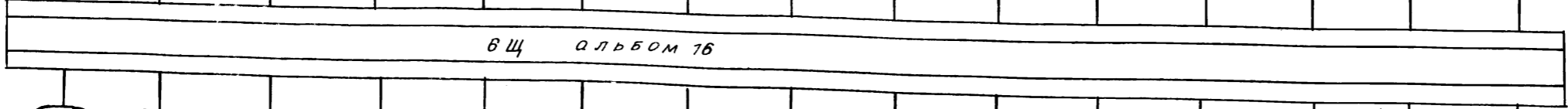

Ящик клеммный 48-ЯК1 лист 65 ал.4, ч.2	Шкаф 1Ш лист 27	Ящик клеммный 49-ЯК1 лист 5В	Шкаф 1Ш лист 27	Ящик клеммный 50-ЯК1 лист 65 ал.4, ч.2	Шкаф 1Ш лист 27	Выключатель пакетный 51-9А1 ПБ 2-60	Шкаф 1Ш лист 27	Розетка РК-25-4	Ящик клеммный 60-Я лист 2В	Ящик клеммный П2-ЯК лист 69 ал.4, ч.2	Шкаф 1Ш лист 27	Электродагатель мех.43 лист 75	Шкаф 1Ш лист 27	Прибор пожарной сигнализации
мех.48- Пилуэковий сбрасыватель		мех.49- Пилуэковий сбрасыватель		мех.50- Пилуэковий сбрасыватель		мех.51- Железо-отделитель		мех.60- Насос загрязненныа вода		П2- Приточный вентилятор		мех.43- Ленточный конвейер		

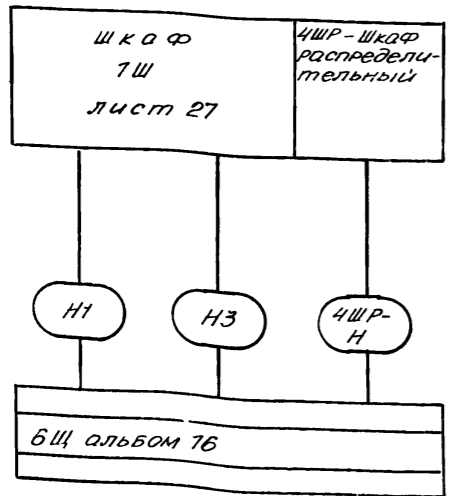

Длину, марку и сечение кабелей см. на листах 16-19.

903-1-270.89		ЭМ	
котельная с 4 котлами Е-10-7,4Р. Золошлакоудаление механическое			
главный корпус		Станция	Лист 26
Щит открытой б.щ. схема подключений		ГОССТРОЙ СССР ЖЕЛАЗНОКОЛЬСКИЙ САНТЕХПРОЕКТ	

НА1- сирена лист 81 Албб.ч.часть 62	НА3. Звонки в щитовой лист 81. Албб.ч.часть 62	ЯК-1. Ящик клеммный лист 81 Албб.ч.часть 2	Прибор пожарной безопаснос- ти.	1-БСК-соеди- нительная коробка Албб.ч.3 лист А-41	2-БСК-соеди- нительная коробка Албб.ч.3 лист А-41	3-БСК-соеди- нительная коробка Албб.ч.3 лист А-41	4-БСК- соединитель- ная коробка Албб.ч.3 лист А-41	ЯК2- Ящик клеммный	Щит 5щ Панель 2 Албб.ч.16	Щит 5щ. Панель 3 Албб.ч.16	Щит 1щ. Панель 1 Албб.ч.16	Мех.43-ленточ- ный конвейер Ящик клем- мный 43-ЯК2 лист 84 Албб.ч.часть 2	Мех.61-вент- Аренч.ерной Ящик клем- мный 61-ЯК1 лист 87 Албб.ч.часть 2	ИЛБ Завесы Ящик клем- мный 61-ЯК2 лист 87 Албб.ч.ч.2	Мех.62-вентиль гидрообеспе- живания 62-ЯК1-Ящик клеммный лист 88, Албб.ч. часть 2.
---	---	---	--	---	---	---	--	--------------------------	---------------------------------	----------------------------------	----------------------------------	---	--	--	--

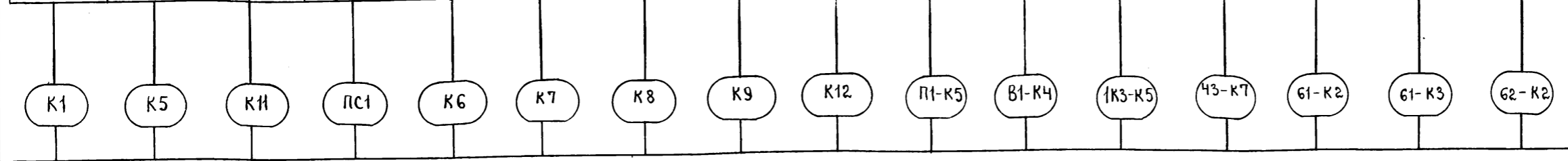

1Щ Албб.ч.16

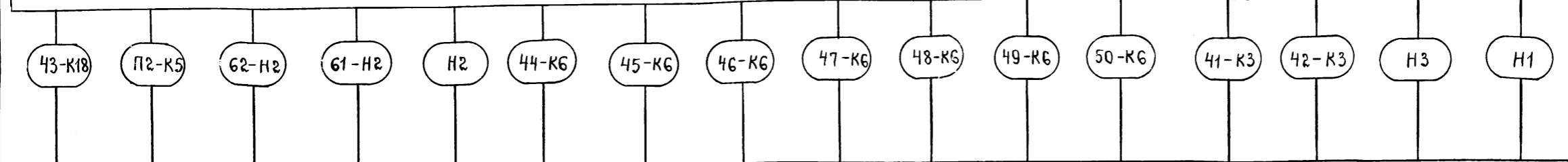

Щ и т б щ п а н е л ь 1 А л б б о м 16

Мех.43-ленточ- ный конвейер	П2-приточн- вентилятор	Мех.62-вентиль гидрообеспежи- вания.	Мех.61-вентиль Аренч.ерной завесы.	Мех.44-плаж- ковий сбрасы- ватель.	Мех.45-плаж- ковий сбрасы- ватель.	Мех.46-плажко- вый сбрасы- ватель.	Мех.47-плаж- ковий сбрасы- ватель.	Мех.48- плажковий сбрасыватель	Мех.49- плажковий сбрасыватель	Мех.50- плажковий сбрасыватель	Мех.41- дробилка №1	Мех.42- дробилка №2		
--------------------------------	---------------------------	--	--	--	--	--	--	--------------------------------------	--------------------------------------	--------------------------------------	------------------------	------------------------	--	--

Щит общих замеров котла №1 Албб.ч.3 лист А-41.	Щит общих замеров котла №2 Албб.ч.3 лист А-41	Щит общих замеров котла №3 Албб.ч.3 лист А-41	Щит общих замеров котла №4 Албб.ч.3 лист А-41	Мех.51-железо- отделитель. Выпрями- тельное устройство 51ВУ
---	--	--	--	--

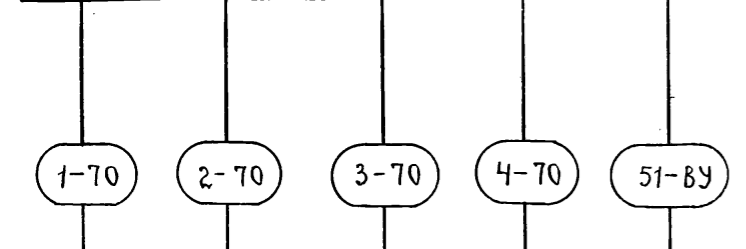

1Щ Албб.ч.16

Длуну, марку и сечение кабелей см. на
листах 16 ÷ 19, 29.

				903-1-270.89 ЭМ		
				Котельная с 4 котлами Е-10-1.4р Золотогода отделение механическое.		
Привязан:				Нач. отд. Н.контр. Гл. спец. Рук. гр. Вед. инж.	Евтушенко Дыбнер Амбрасова Дыбнер Ларютина	подп. » » » »
				Главный корпус.		Стация лист А-27
				Щкаф 1щ. Схема подключений.		госстрой ссср Харьковский САНТЕХПРОЕКТ.
ИНВ. №						

Ящик С-Я
(вид спереди)

Дверь ящика
(вид со стороны монтажа)

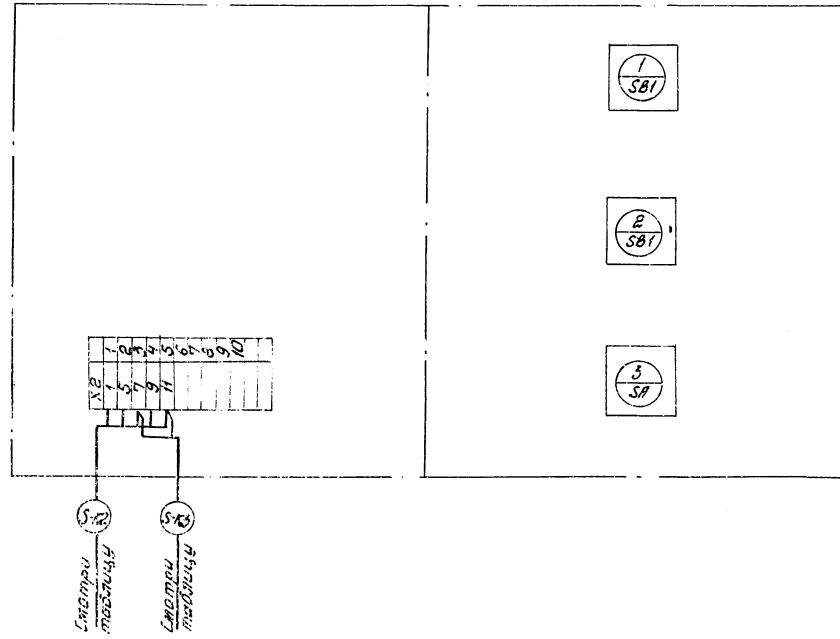

Таблица

Номер марки кабеля (S)	Марки- ровка кабеля	Направление кабеля
тех. 36	36-К2	Щит 5 щ Панель 1
	36-К3	Т-1СК-соедини- тельная коробка
тех. 60	60-К2	Щит 6 щ
	60-К3	Т-2СК-соедини- тельная коробка

1. Рассматривать совместно листами 12-19.
2. Значение индекса S, маркировку и направление кабеля смотри таблицу.

				903-1-270.09 ЭМ	
				Котельная 4 этажи Е-10-14Р Золотомошное отделение механическое	
Привязки:		Исполнитель: [подпись]		Таблица Лист Листов	
		Л. Скулиничев		Р 28	
		Инж. Карягина		ГОСТРОО ССЕР Хорьковский Гидротехпроект	
Цикл №					

Обозначение кабеля	Трасса		Кабель						
	Начало	Конец	по проекту		проложен				
			Марка	количество кабелей, число и сечение жил и напряжение	Длина, м	Марка	количество кабелей, число и сечение жил и напряжение	Длина, м	
	Кабели 6(10)кВ								
		КТП, шкаф ввода №1							
		КТП, шкаф ввода №2							
	Кабели до 1000 вольт								
1УК-Н1	КТП, шкаф №1	1УК конденсаторная установка	АВВГ	1(3x70+1x25) ~ 1000В	10				
1УК-Н2	"	"	АВВГ	1(3x70+1x25) ~ 1000	10				
1ПР-Н	КТП, шкаф №1	1ПР. Пункт распределительный	АВВГ	1(3x120+1x35) ~ 1000	7				
5Ц-Н1	КТП, шкаф №2	Щит 5Ц. Панель 5	АВВГ	1(3x70+1x25) ~ 1000	12				
5Ц-Н2	"	"	АВВГ	1(3x70+1x25) ~ 1000	12				
5Ц-Н3	"	Щит 5Ц. Панель 1	АВВГ	1(3x50+1x25) ~ 660В	17				
6Ц-Н	"	Щит 6Ц. Панель 1	АВВГ	1(3x95+1x35) ~ 1000	45				
1Ц-Н	"	Щит 1Ц. Панель 1	АВВГ	1(3x50+1x25) ~ 660	50				
2Ц-Н	"	Щит 2Ц. Панель 1	АВВГ	1(3x50+1x25) ~ 660	50				
5Ц-Н4	КТП, шкаф №3	Щит 5Ц. Панель 6	АВВГ	1(3x70+1x25) ~ 1000	13				
5Ц-Н5	"	"	АВВГ	1(3x70+1x25) ~ 1000	13				
5Ц-Н6	"	Щит 5Ц. Панель 4	АВВГ	1(3x50+1x25) ~ 660	15				
3Ц-Н	"	Щит 3Ц. Панель 1	АВВГ	1(3x50+1x25) ~ 660	53				
4Ц-Н	КТП, шкаф №4	Щит 4Ц. Панель 1	АВВГ	1(3x50+1x25) ~ 660	55				
2ПР-Н	КТП, шкаф №4	2ПР. Пункт распределительный	АВВГ	1(3x120+1x35) ~ 1000	8				
2УК-Н1	"	2УК. Конденсаторная установка	АВВГ	1(3x70+1x25) ~ 1000	8				
2УК-Н2	"	"	АВВГ	1(3x70+1x25) ~ 1000	8				
	Аварийная система и предупредительная сигнализация								
К1	Шкаф 1Ш	НА1-сирена	АКВВГ	1(4x2,5)	40				
К2	ЯК1-Ящик клеммный	СВ1-пост управления	АКВВГ	1(4x2,5)	12				
К3	"	НА2-сирена	АКВВГ	1(4x2,5)	10				
К4	"	СВ2-пост управления	АКВВГ	1(4x2,5)	11				
К5	Шкаф 1Ш	НА3-звонок в щитовой	АКВВГ	1(4x2,5)	15				
К11	Шкаф 1Ш	ЯК1-Ящик клеммный	АКВВГ	1(5x2,5)	38				
ПС1	Шкаф 1Ш	Прибор пожарной сигнализации	АКВВГ	1(4x2,5) ~ 660	20				
К6	Шкаф 1Ш	1-БСК-Соединительная коробка	АКВВГ	1(7x2,5)	30				
К7	"	2-БСК-Соединительная коробка	АКВВГ	1(7x2,5)	36				
К8	"	3-БСК-Соединительная коробка	АКВВГ	1(7x2,5)	42				

Обозначение кабеля	Трасса		Кабель						
	Начало	Конец	по проекту		проложен				
			Марка	количество кабелей, число и сечение жил и напряжение	Длина, м	Марка	количество кабелей, число и сечение жил и напряжение	Длина, м	
К9	Шкаф 1Ш	4-БСК-Соединительная коробка	АКВВГ	1(7x2,5)	48				
Н2	Щит 6Ц. Панель 1	Прибор пожарной сигнализации	АВВГ	1(2x2,5)	18				
Н3	"	Шкаф 1Ш	АКВВГ	1(4x2,5)	25				
П1-Н5	Щит 5Ц. Панель 2	Шкаф 1Ш	АКВВГ	1(4x2,5)	25				
В1-К4	Щит 5Ц. Панель 3	"	АКВВГ	1(4x2,5)	25				
	Сигнализация	Открытие ворот							
К12	Шкаф 1Ш	ЯК2-Ящик клеммный	АКВВГ	1(4x2,5)	23				
К13	ЯК2-Ящик клеммный	СВ1-Выключатель конечный ворот	АКВВГ	1(4x2,5)	3				
К14	СВ1-Выключатель конечный ворот	СВ2-Выключатель конечный ворот	АКВВГ	1(4x2,5)	8				
К15	СВ2-Выключатель конечный ворот	СВ3-Выключатель конечный ворот	АКВВГ	1(4x2,5)	8				
К16	СВ3-Выключатель конечный ворот	СВ4-Выключатель конечный ворот	АКВВГ	1(4x2,5)	8				
К17	СВ4-Выключатель конечный ворот	СВ5-Выключатель конечный ворот	АКВВГ	1(4x2,5)	8				
К18	СВ5-Выключатель конечный ворот	СВ6-Выключатель конечный ворот	АКВВГ	1(4x2,5)	8				
К19	СВ6-Выключатель конечный ворот	СВ7-Выключатель конечный ворот	АКВВГ	1(4x2,5)	8				
К20	СВ7-Выключатель конечный ворот	СВ8-Выключатель конечный ворот	АКВВГ	1(4x2,5)	8				

903-1-270,89 ЭМ

котельная с 4 котлами Е-10-1,4 Д. Золотлокоудаление механическое.

главный корпус

кабельный ящик

ГОССТРОИ СССР ЗАРЬКОВСКИЙ ИНТЕЖПРОЕКТ

Привязан:

Начало	Е.П.Ишенин	10
Контр.	Л.В.Бер	05
Проект.	А.М.Родина	10
Рук. гр.	Л.В.Бер	05
Инж.	Л.В.Бер	10
Ин.ж.	И.С.Чайка	05

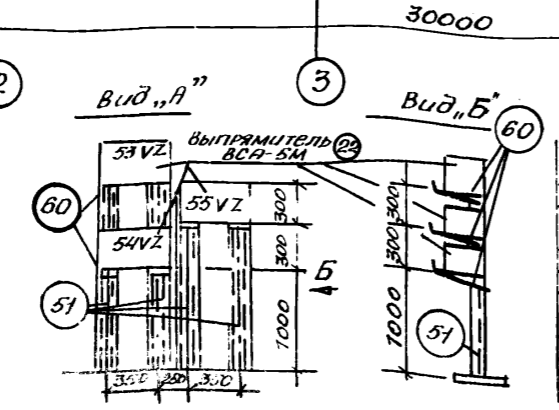
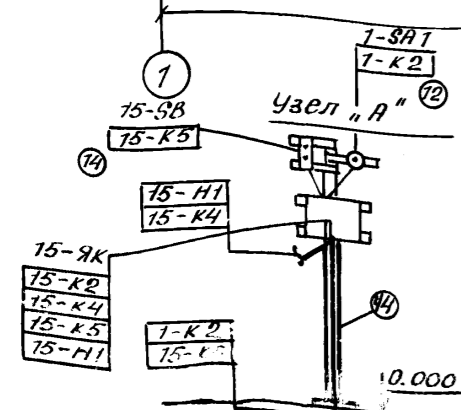
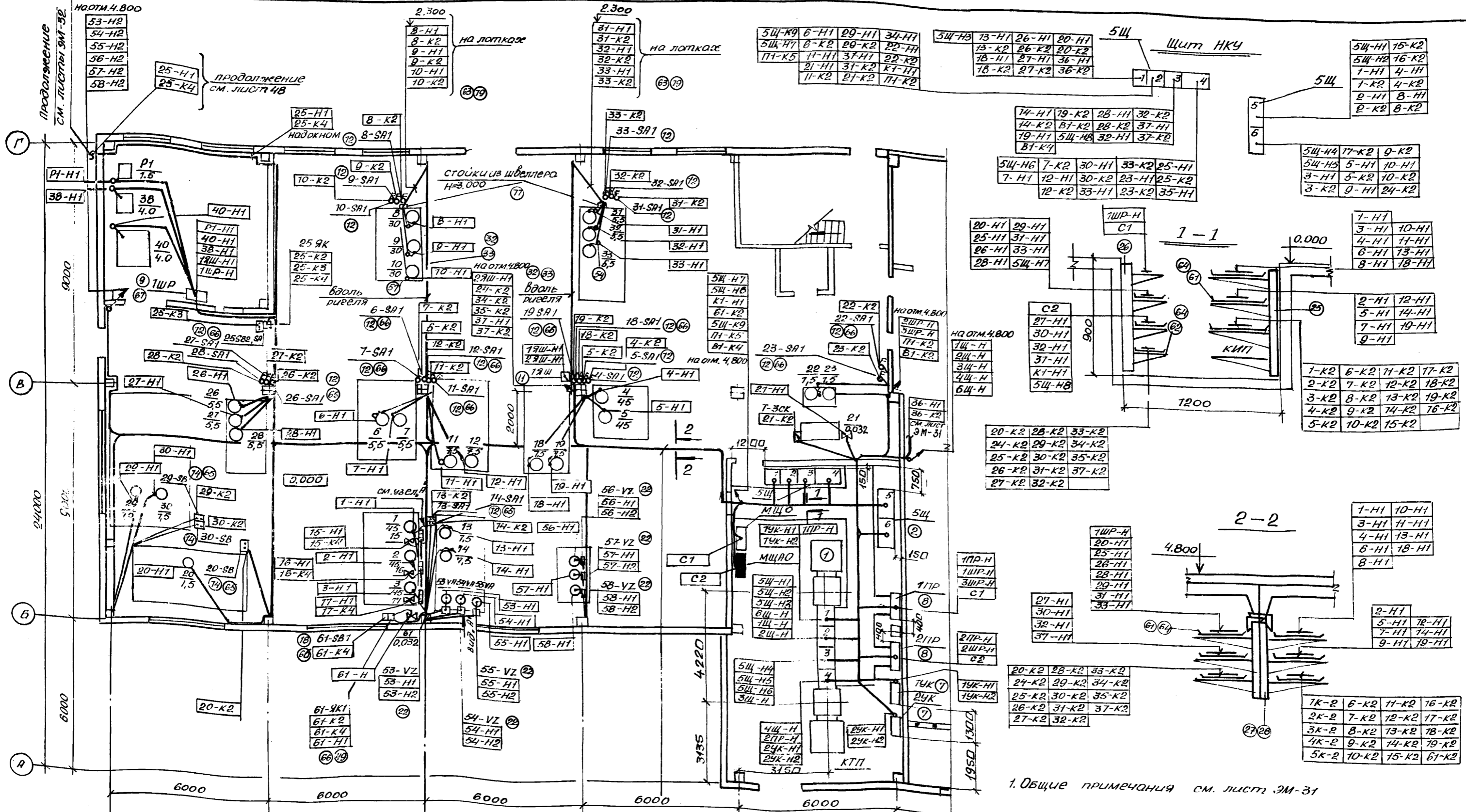

1ЩП-Н	6-К2	12-К2	20-Н1	29-К2	37-К2
1-Н1	7-Н1	13-Н1	20-К2	30-Н1	61-К2
1-К2	7-К2	13-К2	24-К2	30-К2	
2-Н1	8-Н1	14-Н1	25-Н1	31-Н1	
2-К2	8-К2	14-К2	25-К2	31-К2	
3-Н1	9-Н1	15-Н1	26-Н1	32-Н1	
3-К2	9-К2	15-К2	26-К2	32-К2	
4-Н1	10-Н1	17-Н1	27-Н1	33-Н1	
4-К2	10-К2	18-Н1	27-К2	33-К2	
5-Н1	11-Н1	18-К2	28-Н1	34-К2	
5-К2	11-К2	19-Н1	28-К2	34-К2	
6-Н1	12-Н1	19-К2	29-Н1	35-К2	
			30-Н1	35-Н1	

903-1-270.89		ЭМ	
котельная с 4 котлами Е-10-1,4Р			
30пош.пак.удаление межэтажное.			
Главный корпус		Стадия: листы/листов	
Р		30	
План разводки электрооборудования и прокладки кабелей на этм. 0,000 вост.		ГОСТРОЙ СССР ЗАРЯКОВСКИЙ САНТЕХПРОЕКТ	

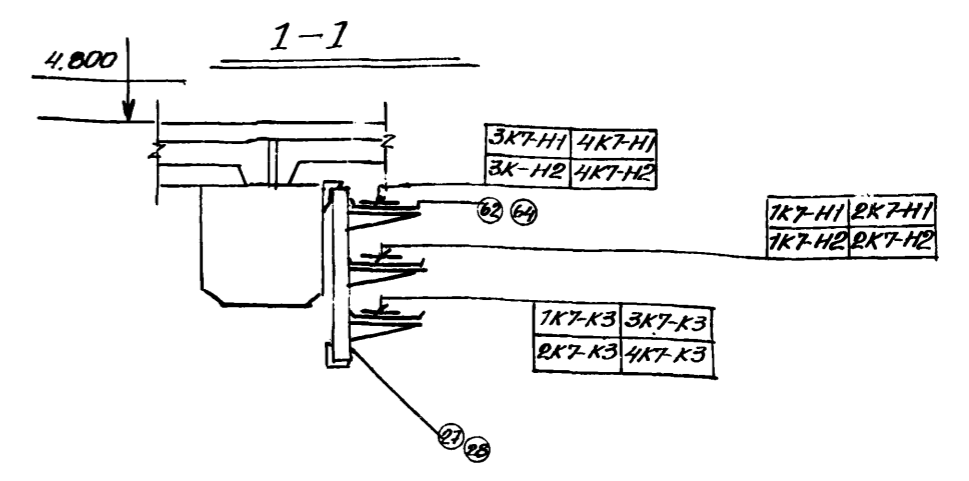
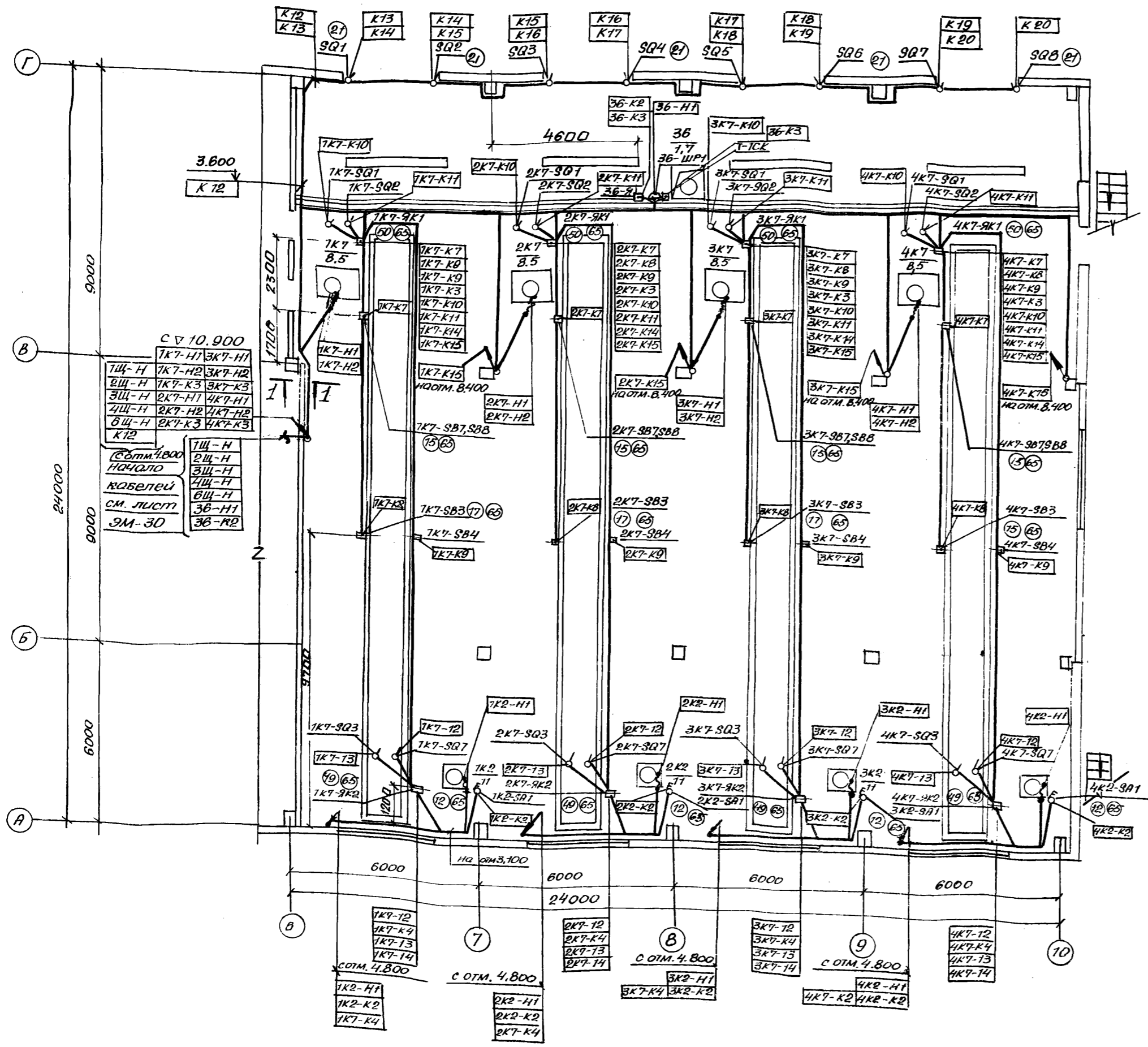

1. Спецификацию см. лист ЭМ-37
2. Данный лист рассматривать совместно с листами ЭМ-30, ЭМ-35
3. Проклады кабелей через стены и перекрытия выполнить в отрезках труб и защитить трубами до высоты 2м от уровня пола.
4. Кабельные конструкции крепить пристрелкой и приваркой.
5. Заземление выполнить по листу ЭМ-45, ЭМ-46.

		903-7-270.89		ЭМ	
		Котельная с 4 котлами Е-10-1,4 Д Затоплякоудаление механическое			
ПРИВЯЗКИ:		Главный корпус		Станд	Лист
				Д	31
		План расположения электрооборудования и прокладки кабелей на отм 0.000 в осях Б-10		ГОССТРОЙ СССР Саратовский Сантехпроект	

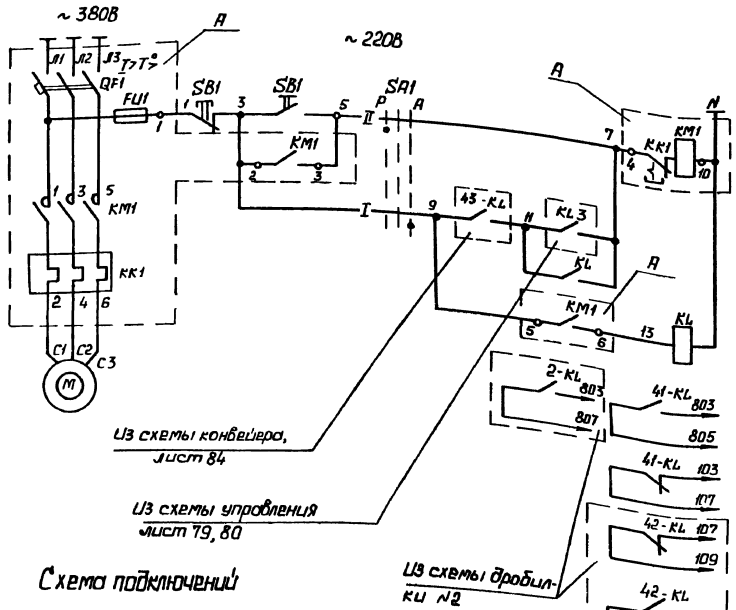

Местное управление

Автоматическое управление

В схему сигнализации лист 82

В схему управления лист 79, 80

В шкаф выпрямительного устройства ВУ железнодорожного двигателя 51

Из схемы конвейера, лист 84

Из схемы управления лист 79, 80

Из схемы дробилки №2

Схема подключения

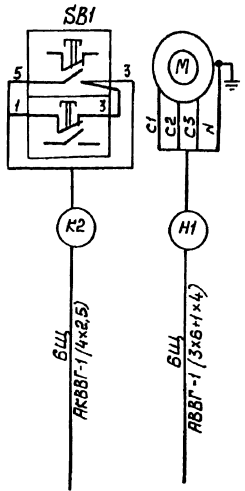

Переключатель SА1-ПКУЗ-12С102УЗ

Состояние контактов	Способ фиксации		
	Положение рукоятки		
	руч. нов	опт. чек	Автоматич.
1-2	—	—	—
3-4	—	—	—
Маркировка	2	0	1

Позиц. обознач.	Наименование	Кол.	Примечание
НКУ - щит БЩ			
А	Блок управления 65/30-3474 ГУХЛ4	1	
Блок управления			
QF1	Выключатель АЕ2046М-ЮУЗ-Б Jr=31,5А	1	
КМ1	Пускатель ПМД100048, ПКЛ2004, Укат~220В	1	
КК1	Реле РТЛ-102204с	1	
FU1	Предохранитель ППТ-10УЗ, Упл вст -ВА	1	
Шкаф управления 1Ш			
КЛ	Реле РПУ-2-М96440УЗ-6 ~220В	1	
SА1	Переключатель ПКУЗ-12С102УЗ	1	
По месту			
М	Электродвигатель 4А132М4, икв~380В	1	
SВ1	Пост ПКУ15-21,121-54У2	1	

1. На данном листе приведена схема управления электродвигателем дробилки №1 (мех.41). Для дробилки №2 (мех.42) схема аналогична
2. Условия блокировки см. лист 78.
3. В монтажных схемах щитов, в кабельном журнале, в маркировке опаратов и кабелей, в обозначении блоков управления впереди проставлен номер электропривода по плану.
4. Обозначение — соответствует заводской маркировке контактов блока управления.
5. Длины кабелей приведены на листах 16 ÷ 19 альбом 4 часть 1.

903-1-27089 ЭМ			
Котельная с 4 котлами Е-10-1 4Р			
Заводского назначения механическое			
Главный корпус		Р	83
Мех.41(42) Дробилка		Госстрой СССР	
Схемы электрической принципиальной и подключения		Харьковский сантехпроект	

Прибыло:

Исполн. [подпись]
 Инженер [подпись]
 Глав. инж. [подпись]
 Инж. [подпись]

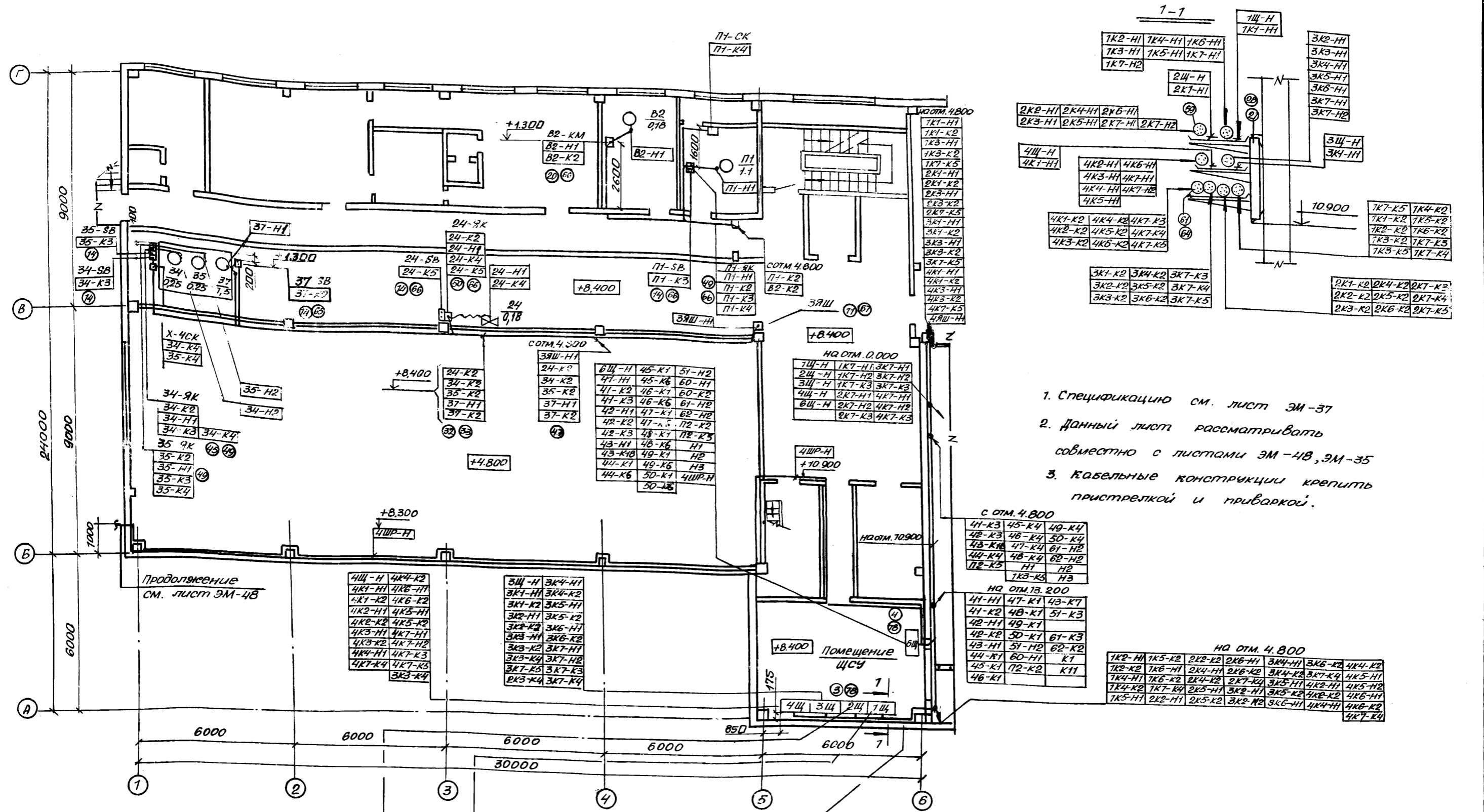

2Ц-Н	1К3-К2	1Ц-Н	1К3-К2	1К1-Н1	1К4-К2	1К7-К9	2К4-Н1	2К7-К3	3К4-Н1	3К7-К3	4К4-К2
2К1-Н1	2К5-Н1	1К1-Н1	1К5-Н1	1К1-К2	1К5-Н1	1К7-К5	2К4-К2	2К7-К3	3К4-К2	3К7-К3	4К5-Н1
2К1-К2	2К5-К2	2К1-К2	2К5-К2	1К2-Н1	1К5-К2	2К1-Н1	2К5-Н1	2К7-К5	3К5-Н1	4К1-Н1	4К5-К2
2К2-Н1	2К6-Н1	1К2-Н1	1К6-Н1	1К2-К2	1К6-Н1	2К1-К2	2К5-К2	3К1-Н1	3К5-К2	4К1-К2	4К5-Н1
2К2-К2	2К6-К2	1К3-Н1	1К7-Н1	1К3-К2	1К7-Н1	2К2-Н1	2К6-Н1	3К1-К2	3К5-Н1	4К2-Н1	4К6-Н1
2К3-Н1	2К7-Н1	1К3-Н1	1К7-Н1	1К3-К2	1К7-Н1	2К2-К2	2К6-К2	3К2-Н1	3К6-К2	4К2-Н1	4К6-К2
2К3-К2	2К7-К2	1К3-К2	1К7-К2	1К3-К2	1К7-К2	2К2-К2	2К6-К2	3К2-Н1	3К6-К2	4К2-Н1	4К6-К2
2К3-К4	2К7-К3	1К3-К4	1К7-К3	1К4-Н1	1К7-К3	2К3-Н1	2К7-Н1	3К2-К2	3К6-К2	4К3-Н1	4К7-Н1
2К4-Н1	2К7-К4	1К4-Н1	1К7-К4	1Ц-Н	2Ц-Н	3Ц-Н	4Ц-Н	3К3-Н1	3К7-Н1	4К3-К2	4К7-К2
2К4-К2	2К7-К5	1К4-К2	1К7-К5					3К3-К2	3К7-К3	4К4-Н1	4К8-Н1
								3К3-К4	3К7-К4	4К4-Н1	4К8-К2
								3К7-К5	3К7-К3	4К7-Н1	4К7-К4
								2К3-К4	3К7-К4	4К7-Н1	4К7-К5

903-1-270.89		ЭМ	
котельная с котлами Е-70-34 Р. Золошлакоудаление механическое			
Приваган:		Столб	
Нач. отд.	Евгеньев	Лист	Листов
Н. контр.	Воршев	р	34
М. спец.	Амросова	Главный корпус	
Рук. в.р.	Дыбнер	План расположения электрооборудования и прокладки кабелей н.э. отн. 8.400 в осн. 7:6	
Инж. Н.	Шевченко	ГОССТРОЙ СССР ЛЕНИНГРАДСКИЙ САНИТЕХПРОЕКТ	

Поз. мар. ка	Обозначение или тип изделия	Наименование	кол.	Прим.
		Оборудование		
1	2КТП-400-10/04-122-8043	Комплектная трансформаторная подстанция	1	
2	Черт. Т.П. 903-1-	Щит открытый 1Щ (2Щ, 3Щ, 4Щ)	4	
3	Черт. Т.П. 903-1-	Щит открытый 5Щ	1	
4	Черт. Т.П. 903-1-	Щит открытый 6Щ	1	
5	Черт. Т.П. 903-1-	Шкаф 1Ш	1	
6	Черт. Т.П. 903-1-	Ящик управления 36-Я, 60-Я	2	
7	УК4-04-133 ¹ /343	Установка конденсаторная	2	
8	ПР24Д-7514-2143	Пункт распределительный (ПР2П)	2	
9	ПР24Г520В-2143	Пункт распределительный (1ШР, 2ШР)	2	
10	ПРН-3086-2143	Пункт распределительный 3ШР	1	
11	ЯВШ-3-10042	Ящик однофидерный	6	
12	ПВ2-1043-56Б	Пакетный выключатель	50	
13	ПВ2-6043-56Б	Пакетный выключатель	1	
14	ПКЕ-212-242	Пост управления	7	
15	ПКЕ-222-242	Пост управления	4	
16	ПКЕ-212-342	Пост управления	4	
17	ПКУ15-21.111-5442	Пост управления	20	
18	ПКУ15-21.121-5442	Пост управления	6	
19	ПКУ15-21.131-5442	Пост управления	7	
20	ПМЛ 122002Б	Пускатель магнитный	7	
21	ВП62-21Б 171-004 КЛ4 исп. 2	Выключатель конечный	8	
22	ВСА-5К	Выпрямитель	6	
23	СС-145	Сирена	3	
24	ЗВП-220	Звонок	1	
		Сборочные единицы		
25	5.407-88.420-11	Конструкция кабельная одиночная для установки в канале глубиной 900 мм	15	
26	5.407-88.420-06	Конструкция кабельная одиночная для установки в канале глубиной 900 мм.	5	
27	5.407-88.630-01	Потолочный двухсторонний блок кабельные конструкции с полками	4	
28	5.407-88.300-13	Конструкция	24	
29	5.407-88.600-01	Настенный блок кабельные конструкции с полками	35	
30	5.407-88.170-05	Конструкция	204	
31	5.407-88.170-13	Конструкция	6	
32	5.407-88-610	Настенный блок кабельные конструкции с подвесками	8	

Поз. мар. ка	Обозначение или тип изделия	Наименование	кол.	Прим.
33	5.407-88-210	Конструкция	48	
34	5.407-88-600	Настенный блок кабельные конструкции с полками	2	
35	5.407-88-170-06	Конструкция	12	
36	5.407-88-600-02	Настенный блок кабельные конструкции с полками	3	
37	5.407-88-180-13	Конструкция	18	
38	5.407-77.1-290МЧ	Сирена типа СС-145 на стене. Монтажный чертеж	3	
39	5.407-77.2-190	Конструкция	3	
40	5.407-63.1-210	Колено из трубы 60x2,0	14	
41	5.407-63.1-200-01	Колено из трубы 48x2,0	14	
42	5.407-63.1-190	Колено из трубы 33x2,0	6	
43	5.407-63.1-180-01	Колено из трубы 25x1,6	230	
44	Черт. № 72.1188.000 СС	Статив 1	3	(см. часть нестандартизированного оборудования)
45	Черт. № 72.1189.000 СС	Статив 2	1	(см. часть нестандартизированного оборудования)
46	Черт. № 12А.190.000 исп. 2	Кожух	6	см. часть нестандартизированного оборудования
47	Черт. № 12А.190.000 исп. 3	Кожух	3	см. часть нестандартизированного оборудования
48	Черт. № 12А.190.000 исп. 4	Кожух	3	см. часть нестандартизированного оборудования
		Изделия ГЭМ		
49	4614А 42	Клеммная коробка	11	
50	4615 А 42	Клеммная коробка	21	
51	К 23В 42	Профиль зетовый	6	
52	УСЭК 53 41	Швеллер перфорированный	51	
53	УСЭК 56 41	Полоса перфорированная	25	
54	К 10В0 43	Ввод гибкий	19	
55	К 10В1 43	Ввод гибкий	14	
56	К 10В2 43	Ввод гибкий	23	
57	К 10В6 43	Ввод гибкий	3	
58	К 10В7 43	Ввод гибкий	4	
59	К 10В8 43	Ввод гибкий	7	
60	К 1167 43	Полка кабельная	12	
61	НА40-П2 43	Лоток	165	

Поз. мар. ка	Обозначение или тип изделия	Наименование	кол.	Прим.
62	НЛ20-П2 43	Лоток	165	
63	НЛ10-П2 43	Лоток	51	
64	НЛ-ПР 43	Трижим для лотка	1320	
65	К 313 42 Л2	Стойка	56	
66	К 350	Защелка	150	
67	К 351	Защелка	50	
68	К 146 П 42	Скоба	325	
69	К 395 42 Л2	Полоска-пряжка	100	
70	К 729 42	Скоба	100	
71	К 730 42	Скоба	300	
		Стандартные изделия		
72	РК 25-44 42 Л1 В ^Х К	Розетка	2	
73	ВК 25-44 42 Л1 В ^Х К	Вилка	2	
74	РШ-Ц-20-05-01/220	Розетка	3	
75	РШ-Ц-20-05-01/220	Розетка	2	
		Материалы		
76	Г 6,5	Швеллер	530 кг	
77	Г 8,0	Швеллер	43 кг	
78	Г 20,0	Швеллер	120 кг	
79	40x40x4	Углок стальной	15 кг	
80	40x4	Полоса стальная	45 кг	
81	2,0-0-4	Проволока ст. общего назначения	2 кг	
82	4,0-1	Проволока ст. общего назначения	7 кг	
83	Ф 8	Крут	7 кг	
84	РЗ-Ц-ЭШ 18	Гибкий металлорукав	37 м	
85	РЗ-Ц-ЭШ 22	Гибкий металлорукав	20 м	
86	РЗ-Ц-ЭШ 25	Гибкий металлорукав	10 м	
		Трубы стальные		
87	Т 18 x 1,6	Труба электросварная	345 м	
88	Т 25 x 1,6	Труба электросварная	115 м	
89	Т 33 x 2,0	Труба электросварная	45 м	
90	Т 48 x 2,0	Труба электросварная	5 м	
91	Т 60 x 2,0	Труба электросварная	4 м	

Привязан:		903-1-270.89		ЭМ	
		котельная с 4 котлами Е-10-1/4 Р.		Золотшахтское отделение механическое	
		Главный корпус		Стр.	Лист 37
		План расположения электрооборудования и прокладки кабелей.		Госстрой СССР Харьковский сантехпроект	
И.в. №		Нач. отд. Евтушенко	Инж. Борщев	Инж. Амброзова	Инж. Дыбнер
		Инж. Шевченко	Инж. Шевченко	Инж. Шевченко	Инж. Шевченко

Обозначение	Труба		Трасса		Начало	Конец	Участок трассы трубы				Примечание		
	Диаметр по ГОСТ	Длина, м	Диаметр по ГОСТ	Длина, м			С	90°	С	90°			
T1K1-H1	50	5,5	T48x20	3,8	Отм. 4,800 колонна В-7	Электродвигатель	С	90°	5,5	0,3	С	0,3	○—○
T1K1-K2	25	5,5	T25x16	4,7	Отм. 4,800 колонна В-7	Пакетный выключатель	С	90°	5,5	0,2	С	0,2	○—○
T1K2-H1	25	1,5	T25x16	3,0	Отм. 0,000 стена А-7	Электродвигатель	С	90°	1,5	0,2	С	0,2	○—○
T1K2-K2	25	1,6	T25x16	4,6	Отм. 0,000 стена А-7	Пакетный выключатель	С	90°	1,6	0,2	С	0,2	○—○
T1K3-H1	25	5,0	T25x16	3,0	Отм. 4,800 колонна В-7	Электродвигатель	С	90°	5,0	0,2	С	0,2	○—○
T1K3-K2	25	5,0	T25x16	4,6	Отм. 4,800 колонна В-7	Пакетный выключатель	С	90°	5,0	0,2	С	0,2	○—○
T1K4-H1	25	2,8	T25x16	2,5	Отм. 4,800 стена А-6-7	Электродвигатель	С	90°	2,8	0,2	С	0,2	○—○
T1K4-K2	25	2,8	T25x16	4,6	Отм. 4,800 стена А-6-7	Пакетный выключатель	С	90°	2,8	0,2	С	0,2	○—○
T1K5-H1	25	3,7	T25x16	5,7	Отм. 4,800 стена А-6-7	Электродвигатель	С	90°	3,7	0,2	С	0,2	○—○
T1K5-K2	25	3,5	T25x16	4,6	Отм. 4,800 стена А-6-7	Пакетный выключатель	С	90°	3,5	0,2	С	0,2	○—○
T1K6-H1	25	3,8	T25x16	5,7	Отм. 4,800 стена А-6-7	Электродвигатель	С	90°	3,8	0,2	С	0,2	○—○
T1K6-K2	25	3,6	T25x16	4,6	Отм. 4,800 стена А-6-7	Пакетный выключатель	С	90°	3,6	0,2	С	0,2	○—○
T2K1-H1	50	5,5	T48x20	3,8	Отм. 4,800 колонна В-8	Электродвигатель	С	90°	5,5	0,3	С	0,3	○—○
T2K1-K2	25	5,5	T25x16	4,7	Отм. 4,800 колонна В-8	Пакетный выключатель	С	90°	5,5	0,2	С	0,2	○—○
T2K2-H1	25	1,5	T25x16	3,0	Отм. 0,000 стена А-8	Электродвигатель	С	90°	1,5	0,2	С	0,2	○—○
T2K2-K2	25	1,6	T25x16	4,6	Отм. 0,000 стена А-8	Пакетный выключатель	С	90°	1,6	0,2	С	0,2	○—○
T2K3-H1	25	5,0	T25x16	3,0	Отм. 4,800 колонна В-8	Электродвигатель	С	90°	5,0	0,2	С	0,2	○—○
T2K3-K2	25	5,0	T25x16	4,6	Отм. 4,800 колонна В-8	Пакетный выключатель	С	90°	5,0	0,2	С	0,2	○—○
T2K4-H1	25	2,8	T25x16	2,5	Отм. 4,800 стена А-7-8	Электродвигатель	С	90°	2,8	0,2	С	0,2	○—○
T2K4-K2	25	2,8	T25x16	4,6	Отм. 4,800 стена А-7-8	Пакетный выключатель	С	90°	2,8	0,2	С	0,2	○—○
T2K5-H1	25	3,7	T25x16	5,7	Отм. 4,800 стена А-7-8	Электродвигатель	С	90°	3,7	0,2	С	0,2	○—○
T2K5-K2	25	3,5	T25x16	4,6	Отм. 4,800 стена А-7-8	Пакетный выключатель	С	90°	3,5	0,2	С	0,2	○—○
T2K6-H1	25	3,8	T25x16	5,7	Отм. 4,800 стена А-7-8	Электродвигатель	С	90°	3,8	0,2	С	0,2	○—○
T2K6-K2	25	3,6	T25x16	4,6	Отм. 4,800 стена А-7-8	Пакетный выключатель	С	90°	3,6	0,2	С	0,2	○—○
T3K1-H1	50	5,5	T48x20	3,8	Отм. 4,800 колонна В-9	Электродвигатель	С	90°	5,5	0,3	С	0,3	○—○
T3K1-K2	25	5,5	T25x16	4,7	Отм. 4,800 колонна В-9	Пакетный выключатель	С	90°	5,5	0,2	С	0,2	○—○
T3K2-H1	25	1,5	T25x16	3,0	Отм. 0,000 стена А-9	Электродвигатель	С	90°	1,5	0,2	С	0,2	○—○
T3K2-K2	25	1,6	T25x16	4,6	Отм. 0,000 стена А-9	Пакетный выключатель	С	90°	1,6	0,2	С	0,2	○—○
T3K3-H1	25	5,0	T25x16	3,0	Отм. 4,800 колонна В-9	Электродвигатель	С	90°	5,0	0,2	С	0,2	○—○
T3K3-K2	25	5,0	T25x16	4,6	Отм. 4,800 колонна В-9	Пакетный выключатель	С	90°	5,0	0,2	С	0,2	○—○
T3K4-H1	25	2,8	T25x16	2,5	Отм. 4,800 стена А-8-9	Электродвигатель	С	90°	2,8	0,2	С	0,2	○—○
T3K4-K2	25	2,8	T25x16	4,6	Отм. 4,800 стена А-8-9	Пакетный выключатель	С	90°	2,8	0,2	С	0,2	○—○
T3K5-H1	25	3,7	T25x16	5,7	Отм. 4,800 стена А-8-9	Электродвигатель	С	90°	3,7	0,2	С	0,2	○—○
T3K5-K2	25	3,5	T25x16	4,6	Отм. 4,800 стена А-8-9	Пакетный выключатель	С	90°	3,5	0,2	С	0,2	○—○
T3K6-H1	25	3,8	T25x16	5,7	Отм. 4,800 стена А-8-9	Электродвигатель	С	90°	3,8	0,2	С	0,2	○—○
T3K6-K2	25	3,6	T25x16	4,6	Отм. 4,800 стена А-8-9	Пакетный выключатель	С	90°	3,6	0,2	С	0,2	○—○
T4K1-H1	50	5,5	T48x20	3,8	Отм. 4,800 колонна В-10	Электродвигатель	С	90°	5,5	0,3	С	0,3	○—○

Обозначение	Труба		Трасса		Начало	Конец	Участок трассы трубы				Примечание		
	Диаметр по ГОСТ	Длина, м	Диаметр по ГОСТ	Длина, м			С	90°	С	90°			
T4K1-K2	25	5,5	T25x16	4,7	Отм. 4,800 колонна В-10	Пакетный выключатель	С	90°	5,5	0,2	С	0,2	○—○
T4K2-H1	25	1,5	T25x16	3,0	Отм. 0,000 стена А-10	Электродвигатель	С	90°	1,5	0,2	С	0,2	○—○
T4K2-K2	25	1,6	T25x16	4,6	Отм. 0,000 стена А-10	Пакетный выключатель	С	90°	1,6	0,2	С	0,2	○—○
T4K3-H1	25	5,0	T25x16	3,0	Отм. 4,800 колонна В-10	Электродвигатель	С	90°	5,0	0,2	С	0,2	○—○
T4K3-K2	25	5,0	T25x16	4,6	Отм. 4,800 колонна В-10	Пакетный выключатель	С	90°	5,0	0,2	С	0,2	○—○
T4K4-H1	25	2,8	T25x16	2,5	Отм. 4,800 стена А-9-10	Электродвигатель	С	90°	2,8	0,2	С	0,2	○—○
T4K4-K2	25	2,8	T25x16	4,6	Отм. 4,800 стена А-9-10	Пакетный выключатель	С	90°	2,8	0,2	С	0,2	○—○
T4K5-H1	25	3,7	T25x16	5,7	Отм. 4,800 стена А-9-10	Электродвигатель	С	90°	3,7	0,2	С	0,2	○—○
T4K5-K2	25	3,5	T25x16	4,6	Отм. 4,800 стена А-9-10	Пакетный выключатель	С	90°	3,5	0,2	С	0,2	○—○
T4K6-H1	25	3,8	T25x16	5,7	Отм. 4,800 стена А-9-10	Электродвигатель	С	90°	3,8	0,2	С	0,2	○—○
T4K6-K2	25	3,6	T25x16	4,6	Отм. 4,800 стена А-9-10	Пакетный выключатель	С	90°	3,6	0,2	С	0,2	○—○
T1K7-H1	25	3,0	T25x16	3,5	Отм. 0,000 стена В-6-6	Электродвигатель	С	90°	3,0	0,2	С	0,2	○—○
T1K7-H2	25	3,2	T25x16	3,5	Отм. 0,000 стена В-Г-6	Электродвигатель	С	90°	3,2	0,2	С	0,2	○—○
T1K7-K3	25	1,3	T25x16	4,5	Отм. 0,000 стена В-Г-6-7	Ящик клеммный	С	90°	1,3	0,2	С	0,2	○—○
T1K7-K4	25	1,7	T25x16	4,5	Отм. 0,000 стена А-6-7	Ящик клеммный	С	90°	1,7	0,2	С	0,2	○—○
T1K7-K16	25	5,7	T25x16	4,4	Отм. 4,800 колонна В-7	Кнопка управления	С	90°	5,7	0,2	С	0,2	○—○
T1K7-K17	25	5,0	T25x16	4,4	Отм. 4,800 колонна В-7	Кнопка управления	С	90°	5,0	0,2	С	0,2	○—○
T1K7-K18	25	5,0	T25x16	4,4	Отм. 4,800 колонна В-7	Выключатель конечный	С	90°	5,0	0,2	С	0,2	○—○
T1K7-K19	25	7,3	T25x16	3,8	Отм. 8,400 колонна В-7	Выключатель конечный	С	90°	7,3	0,2	С	0,2	○—○
T1K7-K20	25	8,3	T25x16	3,8	Отм. 8,400 колонна В-7	Выключатель конечный	С	90°	8,3	0,2	С	0,2	○—○
T2K7-H1	25	3,0	T25x16	3,5	Отм. 0,000 колонна В-7	Электродвигатель	С	90°	3,0	0,2	С	0,2	○—○
T2K7-H2	25	3,2	T25x16	3,5	Отм. 0,000 колонна В-7	Электродвигатель	С	90°	3,2	0,2	С	0,2	○—○
T2K7-K3	25	1,3	T25x16	4,5	Отм. 0,000 стена В-Г-7-8	Ящик клеммный	С	90°	1,3	0,2	С	0,2	○—○
T2K7-K4	25	1,7	T25x16	4,5	Отм. 0,000 стена А-7-8	Ящик клеммный	С	90°	1,7	0,2	С	0,2	○—○
T2K7-K16	25	5,7	T25x16	5,7	Отм. 4,800 колонна В-8	Кнопка управления	С	90°	5,7	0,2	С	0,2	○—○
T2K7-K17	25	5,0	T25x16	4,4	Отм. 4,800 колонна В-8	Кнопка управления	С	90°	5,0	0,2	С	0,2	○—○
T2K7-K18	25	5,0	T25x16	4,4	Отм. 4,800 колонна В-8	Выключатель конечный	С	90°	5,0	0,2	С	0,2	○—○
T2K7-K19	25	7,3	T25x16	3,8	Отм. 8,400 колонна В-8	Выключатель конечный	С	90°	7,3	0,2	С	0,2	○—○
T2K7-K20	25	8,3	T25x16	3,8	Отм. 8,400 колонна В-8	Выключатель конечный	С	90°	8,3	0,2	С	0,2	○—○
T3K7-H1	25	3,0	T25x16	3,5	Отм. 0,000 колонна В-8	Электродвигатель	С	90°	3,0	0,2	С	0,2	○—○

903-1-270.89 ЭМ

котельная с 4 котлами Е-10-14 Д. Запашлакоудаление межпанельное

ПРИБЫВАН: Нач.отд. Ефименко В.И., Ин.отд. Борщев Т.И., Спец. Амросова В.И., Рук.гр. Дыбенер В.С., Ин.ж. Яновская В.И., Ин.ж. Шевченко Ш.И.

главный корпус Р 3В

трубопроводопроводительная ведомость (начало)

ГОСТРОИ СССР Харьковский сантехпроект

Обозначение	Труба				Трасса		Участок трассы трубы					Примечание
	Полиэтиленовая	Стальная	Начало	Конец	с	90°	90°	с	90°	с		
Диаметр по ГОСТ	Длина по ГОСТ	Диаметр по ГОСТ	Длина по ГОСТ									
T3K7-H2	25	3,2	T25x1,6	3,5	Отм. 0,000 Колонна В-8	Электродвигатель	1,9	0,2	3,2	0,2	0,2	
T3K7-K3	25	1,3	T25x1,6	4,5	Отм. 0,000 Стена В-Г-В-9	Ящик клеммный	1,9	0,2	1,3	0,2	1,3	
T3K7-K4	25	1,7	T25x1,6	4,5	Отм. 0,000 Стена А-В-9	Ящик клеммный	1,9	0,2	1,7	0,2	1,3	
T3K7-K16	25	5,7	T25x1,6	4,4	Отм. 4,800 Колонна В-9	Кнопка управления	1,9	0,2	5,7	0,2	1,3	
T3K7-K17	25	5,0	T25x1,6	4,4	Отм. 4,800 Колонна В-9	Кнопка управления	1,9	0,2	5,0	0,2	1,3	
T3K7-K18	25	5,0	T25x1,6	4,4	Отм. 4,800 Колонна В-9	Выключатель конечный	1,9	0,2	5,0	0,2	1,3	
T3K7-K19	25	7,3	T25x1,6	3,8	Отм. 8,400 Колонна В-9	Выключатель конечный	1,3	0,2	7,3	0,2	1,3	
T3K7-K20	25	8,3	T25x1,6	3,8	Отм. 8,400 Колонна В-9	Выключатель конечный	1,3	0,2	8,3	0,2	1,3	
T4K7-H1	25	3,0	T25x1,6	3,5	Отм. 0,000 Колонна В-Г-9	Электродвигатель	1,9	0,2	3,0	0,2	0,2	
T4K7-H2	25	3,2	T25x1,6	3,5	Отм. 0,000 Колонна В-Г-9	Электродвигатель	1,9	0,2	3,2	0,2	0,2	
T4K7-K3	25	1,3	T25x1,6	4,5	Отм. 0,000 Стена В-Г-9-10	Ящик клеммный	1,9	0,2	1,3	0,2	1,3	
T4K7-K4	25	1,7	T25x1,6	4,5	Отм. 0,000 Стена А-В-9-10	Ящик клеммный	1,9	0,2	1,7	0,2	1,3	
T4K7-K16	25	5,7	T25x1,6	4,4	Отм. 4,800 Колонна В-10	Кнопка управления	1,9	0,2	5,7	0,2	1,3	
T4K7-K17	25	5,0	T25x1,6	4,4	Отм. 4,800 Колонна В-10	Кнопка управления	1,9	0,2	5,0	0,2	1,3	
T4K7-K18	25	5,0	T25x1,6	4,4	Отм. 4,800 Колонна В-10	Выключатель конечный	1,9	0,2	5,0	0,2	1,3	
T4K7-K19	25	7,3	T25x1,6	3,8	Отм. 8,400 Колонна В-10	Выключатель конечный	1,3	0,2	7,3	0,2	1,3	
T4K7-K20	25	8,3	T25x1,6	3,8	Отм. 8,400 Колонна В-10	Выключатель конечный	1,3	0,2	8,3	0,2	1,3	
T1-H1	63	3,3	T60x2,0	3,8	Отм. 0,000 Колонна Б-3	Электродвигатель	1,9	0,4	3,3	0,4	0,2	
T1-K2	25	3,2	T25x1,6	4,4	Отм. 0,000 Колонна Б-3	Пакетный выключатель	1,9	0,2	3,2	0,2	1,3	
T2-H1	63	2,2	T60x2,0	3,6	Отм. 0,000 Колонна Б-3	Электродвигатель	1,9	0,4	2,2	0,4	0,2	
T2-K2	25	2,0	T25x1,6	4,7	Отм. 0,000 Колонна Б-3	Пакетный выключатель	1,9	0,2	2,0	0,2	1,3	
T3-H1	63	1,0	T60x2,0	3,6	Отм. 0,000 Колонна Б-3	Электродвигатель	1,9	0,4	1,0	0,4	0,2	
T3-K2	25	1,0	T25x1,6	4,4	Отм. 0,000 Колонна Б-3	Пакетный выключатель	1,9	0,2	1,0	0,2	1,3	
T4-H1	63	0,8	T60x2,0	3,6	Отм. 0,000 Колонна В-4	Электродвигатель	1,9	0,4	0,8	0,4	0,2	
T5-H1	63	1,0	T60x2,0	3,6	Отм. 0,000 Колонна В-4	Электродвигатель	1,9	0,4	1,0	0,4	0,2	
T6-H1	25	2,2	T25x1,6	3,3	Отм. 0,000 Колонна В-3	Электродвигатель	1,9	0,2	2,2	0,2	0,2	
T7-H1	25	1,6	T25x1,6	3,3	Отм. 0,000 Колонна В-3	Электродвигатель	1,9	0,2	1,6	0,2	0,2	
T8-H1	50	1,0	T48x2,0	3,6	Отм. 0,000 стойка у блока насосов 2-го этажа	Электродвигатель	1,9	0,3	1,0	0,3	0,2	
T9-H1	50	2,0	T48x2,0	3,6	Отм. 0,000 стойка у блока насосов 2-го этажа	Электродвигатель	1,9	0,3	2,0	0,3	0,2	
T10-H1	50	2,8	T48x2,0	3,6	Отм. 0,000 стойка у блока насосов 2-го этажа	Электродвигатель	1,9	0,3	2,8	0,3	0,2	
T11-H1	25	2,7	T25x1,6	3,3	Отм. 0,000 Колонна Б-3	Электродвигатель	1,9	0,2	2,7	0,2	0,2	
T12-H1	25	3,0	T25x1,6	3,3	Отм. 0,000 Колонна В-3	Электродвигатель	1,9	0,2	3,0	0,2	0,2	
T13-H1	25	3,4	T25x1,6	3,3	Отм. 0,000 Колонна В-3	Электродвигатель	1,9	0,2	3,4	0,2	0,2	
T13-K2	25	3,7	T25x1,6	4,4	Отм. 0,000 Колонна Б-3	Пакетный выключатель	1,9	0,2	3,7	0,2	1,3	
T14-H1	25	2,7	T25x1,6	3,3	Отм. 0,000 Колонна Б-3	Электродвигатель	1,9	0,2	2,7	0,2	0,2	
T14-K2	25	3,7	T25x1,6	4,4	Отм. 0,000 Колонна Б-3	Пакетный выключатель	1,9	0,2	3,7	0,2	1,3	
T15-K2	32	3,2	T33x2,0	4,4	Отм. 0,000 Колонна Б-3	Ящик клеммный	1,9	0,2	3,2	0,2	1,3	
T16-K2	32	2,0	T33x2,0	4,4	Отм. 0,000 Колонна Б-3	Ящик клеммный	1,9	0,2	2,0	0,2	1,3	
T17-K2	32	1,0	T33x2,0	4,4	Отм. 0,000 Колонна Б-3	Ящик клеммный	1,9	0,2	1,0	0,2	1,3	
T18-H1	25	3,3	T25x1,6	3,3	Отм. 0,000 Колонна В-4	Электродвигатель	1,9	0,2	3,3	0,2	0,2	
T19-H1	25	2,8	T25x1,6	3,3	Отм. 0,000 Колонна В-4	Электродвигатель	1,9	0,2	2,8	0,2	0,2	
T20-H1	25	2,6	T25x1,6	3,3	Отм. 0,000 Колонна В-2	Электродвигатель	1,9	0,2	2,6	0,2	0,2	

Обозначение	Труба				Трасса		Участок трассы трубы					Примечание
	Полиэтиленовая	Стальная	Начало	Конец	с	90°	90°	с	90°	с		
Диаметр по ГОСТ	Длина по ГОСТ	Диаметр по ГОСТ	Длина по ГОСТ									
T20-K2	25	2,8	T25x1,6	4,4	Отм. 0,000 Колонна В-2	Пост управления	1,9	0,2	2,8	0,2	1,3	
T21-H1	25	1,2	T25x1,6	3,3	Отм. 0,000 Стена В-В-5-6	Электромагнитный вентиль	1,9	0,2	1,2	0,2	0,2	
T21-K2	25	2,5	T25x1,6	4,4	Отм. 0,000 Стена В-В-5-6	Соединительная Коробка	1,9	0,2	2,5	0,2	1,3	
T22-H1	25	2,6	T25x1,6	3,3	Отм. 0,000 Стена В-В-6	Электродвигатель	1,9	0,2	2,6	0,2	0,2	
T23-H1	25	1,9	T25x1,6	3,3	Отм. 0,000 Стена В-В-6	Электродвигатель	1,9	0,2	1,9	0,2	0,2	
T26-H1	25	1,0	T25x1,6	3,3	Отм. 0,000 Колонна В-2	Электродвигатель	1,9	0,2	1,0	0,2	0,2	
T27-H1	25	1,3	T25x1,6	3,3	Отм. 0,000 Колонна В-2	Электродвигатель	1,9	0,2	1,3	0,2	0,2	
T28-H1	25	1,8	T25x1,6	3,3	Отм. 0,000 Колонна В-2	Электродвигатель	1,9	0,2	1,8	0,2	0,2	
T29-H1	25	4,5	T25x1,6	3,3	Отм. 0,000 Колонна В-1	Электродвигатель	1,9	0,2	4,5	0,2	0,2	
T29-K2	25	5,7	T25x1,6	4,4	Отм. 0,000 Колонна В-1	Пост управления	1,9	0,2	5,7	0,2	1,3	
T30-H1	25	4,8	T25x1,6	3,3	Отм. 0,000 Колонна В-1	Электродвигатель	1,9	0,2	4,8	0,2	0,2	
T30-K2	25	5,7	T25x1,6	4,4	Отм. 0,000 Колонна В-1	Пост управления	1,9	0,2	5,7	0,2	1,3	
T31-H1	25	0,8	T25x1,6	3,3	Отм. 0,000 стойка у блока насосов 2-го этажа	Электродвигатель	1,9	0,2	0,8	0,2	0,2	
T32-H1	25	1,5	T25x1,6	3,3	Отм. 0,000 стойка у блока насосов 2-го этажа	Электродвигатель	1,9	0,2	1,5	0,2	0,2	
T33-H1	25	2,2	T25x1,6	3,3	Отм. 0,000 стойка у блока насосов 2-го этажа	Электродвигатель	1,9	0,2	2,2	0,2	0,2	
T11-H1	25	1,4	T25x1,6	2,7	Отм. В.400 П1-ЯК Ящик клеммный	Электродвигатель	1,3	0,2	1,4	0,2	0,2	
TB2-H1	25	1,4	T25x1,6	2,7	Отм. В.400 В2-ки пускатель магнитный	Электродвигатель	1,3	0,2	1,4	0,2	0,2	
T42-H1	25	0,6 (1,6)	T25x3,2	3,0	приемно-дробильное устройство Стена А'Б'-1'	Электродвигатель	1,8	0,2	0,6 (1,6)	0,2	0,2	
T41-H1	25	0,6 (1,6)	T25x3,2	3,0	приемно-дробильное устр. Стена А'Б'-1'	Электродвигатель	1,8	0,2	0,6 (1,6)	0,2	0,2	
T43-H1	—	—	T25x3,2	4,0	Отм. 13,200 Стена 9-10	Электродвигатель	1,8	0,2	1,5	0,2	0,2	
T43-K5	—	—	T25x3,2	5,1	Отм. 13,200 #43-ЯК1 Ящик Кл.	#43-SQ1-конечный выключатель	1,3	0,2	1,8	0,2	1	
T43-K6	—	—	T25x3,2	6,1	Отм. 13,200 #43-ЯК1 Ящик Кл.	#43-SQ2-конечный выключатель	1,3	0,2	2,8	0,2	1	
T43-K8	—	—	T25x3,2	6,3	Отм. 13,200 Стена 5-6	#43-SQ3-конечный выключатель	1,8	0,2	2,5	0,2	1	
T43-K9	—	—	T25x3,2	4,8	Отм. 13,200 Стена 5-6	#43-SQ4-конечный выключатель	1,8	0,2	1,0	0,2	1	
T43-K10	—	—	T25x3,2	6,8	Отм. 13,200 Стена 6-2'-4	#43-SQ5-конечный выключатель	1,8	0,2	2,0	0,2	1	
T43-K11	—	—	T25x3,2	5,8	Галерея Стена В'-2'-4	#43-SQ6-конечный выключатель	1,8	0,2	2,0	0,2	1	
T43-K12	—	—	T25x3,2	4,6	Галерея Стена В'-2'-4	#43-SQ7-конечный выключатель	1,8	0,2	0,8	0,2	1	

903-1-270.89 ЭМ

котельная с 4 котлами Е-10-1,4Р
залошлакоудаление механическое

Главный корпус.

Стр. 39

Госстрой СССР
Харьковский
САНТЕХПРОЕКТ

23935-05 41 Формат А2

Обозначение	Труба				Трасса		Участок трассы трубы					Примечание
	Полыэтиленовая		Стальная		Начало	Конец	С	90°	2,0	90°	С	
	Диаметр по ГОСТ	Длина, м	Диаметр по ГОСТ	Длина, м								
T43-K14	-	-	T25x3,2	0,8	Галерея	#43-SQB-конечный выключатель	С	90°	2,0	90°	С	1
T43-K15	-	-	T25x3,2	0,8	Галерея	#43-SQB-конечный выключатель	С	90°	1,0	90°	С	1
T43-K16	-	-	T25x3,2	5,3	ОТМ. 13,200	BV-реле скорости	С	90°	2,0	90°	С	1
T44-K2	-	-	T25x3,2	4,5	ОТМ. 13,200	Электродвигатель	С	90°	1,2	90°	С	1
T44-K5	-	-	T25x3,2	4,5	ОТМ. 13,200	#44-SQ1-конечный выключатель	С	90°	1,2	90°	С	1
T44-K4	-	-	T25x3,2	4,5	ОТМ. 13,200	#44-SQ2-конечный выключатель	С	90°	1,2	90°	С	1
T45-K2	-	-	T25x3,2	4,5	ОТМ. 13,200	Электродвигатель	С	90°	1,2	90°	С	1
T45-K5	-	-	T25x3,2	4,5	ОТМ. 13,200	#45-SQ1-конечный выключатель	С	90°	1,2	90°	С	1
T45-K4	-	-	T25x3,2	4,5	ОТМ. 13,200	#45-SQ2-конечный выключатель	С	90°	1,2	90°	С	1
T46-K2	-	-	T25x3,2	4,5	ОТМ. 13,200	Электродвигатель	С	90°	1,2	90°	С	1
T46-K5	-	-	T25x3,2	4,5	ОТМ. 13,200	#46-SQ1-конечный выключатель	С	90°	1,2	90°	С	1
T46-K4	-	-	T25x3,2	4,5	ОТМ. 13,200	#46-SQ2-конечный выключатель	С	90°	1,2	90°	С	1
T47-K2	-	-	T25x3,2	4,5	ОТМ. 13,200	Электродвигатель	С	90°	1,2	90°	С	1
T47-K5	-	-	T25x3,2	4,5	ОТМ. 13,200	#47-SQ1-конечный выключатель	С	90°	1,2	90°	С	1
T47-K4	-	-	T25x3,2	4,5	ОТМ. 13,200	#47-SQ2-конечный выключатель	С	90°	1,2	90°	С	1
T48-K2	-	-	T25x3,2	4,5	ОТМ. 13,200	Электродвигатель	С	90°	1,2	90°	С	1
T48-K5	-	-	T25x3,2	4,5	ОТМ. 13,200	#48-SQ1-конечный выключатель	С	90°	1,2	90°	С	1
T48-K4	-	-	T25x3,2	4,5	ОТМ. 13,200	#48-SQ2-конечный выключатель	С	90°	1,2	90°	С	1
T49-K2	-	-	T25x3,2	4,5	ОТМ. 13,200	Электродвигатель	С	90°	1,2	90°	С	1
T49-K5	-	-	T25x3,2	4,5	ОТМ. 13,200	#49-SQ1-конечный выключатель	С	90°	1,2	90°	С	1
T49-K4	-	-	T25x3,2	4,5	ОТМ. 13,200	#49-SQ2-конечный выключатель	С	90°	1,2	90°	С	1
T50-K2	-	-	T25x3,2	4,5	ОТМ. 13,200	Электродвигатель	С	90°	1,2	90°	С	1
T50-K5	-	-	T25x3,2	4,5	ОТМ. 13,200	#50-SQ1-конечный выключатель	С	90°	1,2	90°	С	1
T50-K4	-	-	T25x3,2	4,5	ОТМ. 13,200	#50-SQ2-конечный выключатель	С	90°	1,2	90°	С	1
T51-H1	-	-	T25x3,2	8	Галерея	Электродвигатель	С	90°	3,0	90°	С	1
T60-K3	25	23	T25x3,2	3,8	Применно-оборудованное устройство	T-2SK-горючий кабель, коробка	С	90°	2,3	90°	С	1
T12-H1	25	1,0	T25x3,2	2,3	ОТМ. 13,200	Электродвигатель	С	90°	1,0	90°	С	1
T53-H2	25	0,7	T25x1,6	4,7	ОТМ. 0,000	выпрямительное устройство	С	90°	0,7	90°	С	1
T54-H2	25	1,4	T25x1,6	4,1	Колонна Б-3	выпрямительное устройство	С	90°	1,4	90°	С	1
T55-H2	25	1,9	T25x1,6	4,5	ОТМ. 0,000	выпрямительное устройство	С	90°	1,9	90°	С	1
T56-H2	25	2,3	T25x1,6	4,7	Колонна Б-4	выпрямительное устройство	С	90°	2,3	90°	С	1
T57-H2	25	1,7	T25x1,6	4,1	ОТМ. 0,000	выпрямительное устройство	С	90°	1,7	90°	С	1
T58-H2	25	1,0	T25x1,6	4,5	ОТМ. 0,000	выпрямительное устройство	С	90°	1,0	90°	С	1
T38-H1	-	-	T20x2,5	8,2	ОТМ. 0,000	Электродвигатель	С	90°	6,3	90°	С	1
T40-H1	-	-	T20x2,5	6,9	ОТМ. 0,000	Электродвигатель	С	90°	5,0	90°	С	1
TP1-H1	-	-	T20x2,5	8,4	ОТМ. 0,000	Электродвигатель	С	90°	6,5	90°	С	1

Потребность труб

Обозначение по стандарту	Диаметр по стандарту	Длина м
Полыэтиленовая	ПВД (ПНП) 25С	415
	ПВД (ПНП) 32С	6
	ПВД (ПНП) 50С	28
	ПНД (ПНП) 63С	9
Стальная	T 25 x 1,6	486
	T 33 x 2,0	14
	T 48 x 2,0	16
	T 60 x 2,0	19
	T 20 x 2,5	24
T 25 x 3,2	182	

903-1-270.89		ЭМ	
котельная с 4 котлами Е-10-1,4Р. Золотшляководателение межотраслевое			
Главный корпус		Р	40
Трубозаготовительная ведомость (окончание)		ГОСТРОИ СССР ЖАРЬКОВСКИЙ САНТЕХПРОЕКТ	

Обозначение													
трубо	кабель	трубо	кабель	трубо	кабель	трубо	кабель	трубо	кабель	трубо	кабель		
		ТЗК1-Н1	ЗК1-Н1	Т1К7-К3	1К7-К3	Т4К7-Н2	4К7-Н2	Т14-К2	14-К2	Т43-К10	43-К10	Т50-К4	50-К4
		ТЗК1-К2	ЗК1-К2	Т1К7-К4	1К7-К4	Т4К7-К3	4К7-К3	Т15-К2	15-К2	Т43-К11	43-К11	Т51-Н1	51-Н1
Т4К1-Н1	1К1-Н1	ТЗК2-Н1	ЗК2-Н1	Т1К7-К16	1К7-К16	Т4К7-К4	4К7-К4	Т16-К2	16-К2	Т43-К12	43-К12	Т60-К3	60-К3
Т1К1-К2	1К1-К2	ТЗК2-К2	ЗК2-К2	Т1К7-К17	1К7-К17	Т4К7-К16	4К7-К16	Т17-К2	17-К2	Т43-К14	43-К14	Т72-Н1	72-Н1
Т1К2-Н1	1К2-Н1	ТЗК3-Н1	ЗК3-Н1	Т1К7-К18	1К7-К18	Т4К7-К17	4К7-К17	Т18-Н1	18-Н1	Т43-К15	43-К15	Т53-Н2	53-Н2
Т1К2-К2	1К2-К2	ТЗК3-К2	ЗК3-К2	Т1К7-К19	1К7-К19	Т4К7-К18	4К7-К18	Т19-Н1	19-Н1	Т43-К16	43-К16	Т54-Н2	54-Н2
Т1К3-Н1	1К3-Н1	ТЗК4-Н1	ЗК4-Н1	Т1К7-К20	1К7-К20	Т4К7-К19	4К7-К19	Т20-Н1	20-Н1	Т44-К2	44-К2	Т55-Н2	55-Н2
Т1К3-К2	1К3-К2	ТЗК4-К2	ЗК4-К2	Т2К7-Н1	2К7-Н1	Т4К7-К20	4К7-К20	Т20-К2	20-К2	Т44-К5	44-К5	Т56-Н2	56-Н2
Т1К4-Н1	1К4-Н1	ТЗК5-Н1	ЗК5-Н1	Т2К7-Н2	2К7-Н2	Т1-Н1	1-Н1	Т21-Н1	21-Н1	Т44-К4	44-К4	Т57-Н2	57-Н2
Т1К4-К2	1К4-К2	ТЗК5-К2	ЗК5-К2	Т2К7-К3	2К7-К3	Т1-К2	1-К2	Т21-К2	21-К2	Т45-К2	45-К2	Т58-Н2	58-Н2
Т1К5-Н1	1К5-Н1	ТЗК6-Н1	ЗК6-Н1	Т2К7-К4	2К7-К4	Т2-Н1	2-Н1	Т22-Н1	22-Н1	Т45-К5	45-К5	Т38-Н1	38-Н1
Т1К5-К2	1К5-К2	ТЗК6-К2	ЗК6-К2	Т2К7-К16	2К7-К16	Т2-К2	2-К2	Т23-Н1	23-Н1	Т45-К4	45-К4	Т40-Н1	40-Н1
Т1К6-Н1	1К6-Н1	Т4К1-Н1	4К1-Н1	Т2К7-К17	2К7-К17	Т3-Н1	3-Н1	Т26-Н1	26-Н1	Т46-К2	46-К2	Т71-Н1	71-Н1
Т1К6-К2	1К6-К2	Т4К1-К2	4К1-К2	Т2К7-К18	2К7-К18	Т3-К2	3-К2	Т27-Н1	27-Н1	Т46-К5	46-К5		
Т2К1-Н1	2К1-Н1	Т4К2-Н1	4К2-Н1	Т2К7-К19	2К7-К19	Т4-Н1	4-Н1	Т28-Н1	28-Н1	Т46-К4	46-К4		
Т2К1-К2	2К1-К2	Т4К2-К2	4К2-К2	Т2К7-К20	2К7-К20	Т5-Н1	5-Н1	Т29-Н1	29-Н1	Т47-К2	47-К2		
Т2К2-Н1	2К2-Н1	Т4К3-Н1	4К3-Н1	Т3К7-Н1	3К7-Н1	Т6-Н1	6-Н1	Т29-К2	29-К2	Т47-К5	47-К5		
Т2К2-К2	2К2-К2	Т4К3-К2	4К3-К2	Т3К7-Н2	3К7-Н2	Т7-Н1	7-Н1	Т41-Н1	41-Н1	Т47-К4	47-К4		
Т2К3-Н1	2К3-Н1	Т4К4-Н1	4К4-Н1	Т3К7-К3	3К7-К3	Т8-Н1	8-Н1			Т48-К2	48-К2		
Т2К3-К2	2К3-К2	Т4К4-К2	4К4-К2	Т3К7-К4	3К7-К4	Т9-Н1	9-Н1	Т42-Н1	42-Н1	Т48-К5	48-К5		
Т2К4-Н1	2К4-Н1	Т4К5-Н1	4К5-Н1	Т3К7-К16	3К7-К16	Т10-Н1	10-Н1			Т48-К4	48-К4		
Т2К4-К2	2К4-К2	Т4К5-К2	4К5-К2	Т3К7-К17	3К7-К17	Т11-Н1	11-Н1	Т43-Н1	43-Н1	Т49-К2	49-К2		
Т2К5-Н1	2К5-Н1	Т4К6-Н1	4К6-Н1	Т3К7-К18	3К7-К18	Т12-Н1	12-Н1	Т43-К5	43-К5	Т49-К5	49-К5		
Т2К5-К2	2К5-К2	Т4К6-К2	4К6-К2	Т3К7-К19	3К7-К19	Т13-Н1	13-Н1	Т43-К6	43-К6	Т49-К4	49-К4		
Т2К6-Н1	2К6-Н1	Т1К7-Н1	1К7-Н1	Т3К7-К20	3К7-К20	Т13-К2	13-К2	Т43-К8	43-К8	Т50-К2	50-К2		
Т2К6-К2	2К6-К2	Т1К7-Н2	1К7-Н2	Т4К7-Н1	4К7-Н1	Т14-Н1	14-Н1	Т43-К9	43-К9	Т50-К5	50-К5		

				903-1-270.89 3М			
				котельная с 4 котлами Е-10-140 Зона: лакокрасочное			
Привязан				Исполнители: Ебушенко, Баршев, Шлепкин, Лобер, Яновская, Шелест			
				Главный корпус			
				Ведомость заполнения труб кабелями			
Инв. №				Лист 41			
				Госстрой СССР Сарьковский Сантехпроект			

РЛБСОН 4 ЧОСЛТБ 7

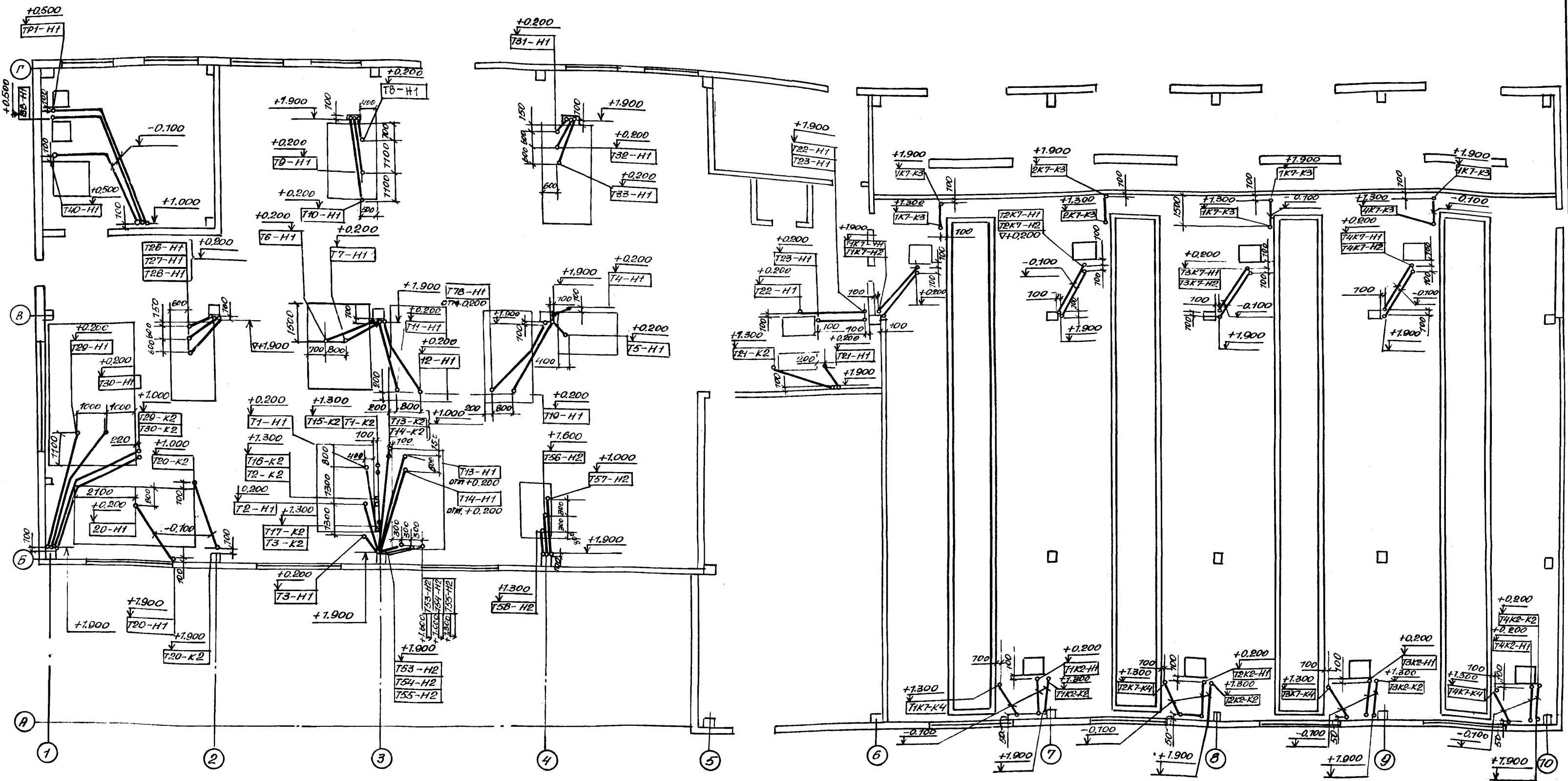

Трубопроводительная ведомость см. листы ЭМ-38 ÷ ЭМ-40

		903-1-270.89		ЭМ	
		Котельная с 4 котлами Е-10-7,4 Р. Золотшахтское отделение механическое			
Привязан:		Инж. Е.Б. Шенко		Студия Лист Листов	
		Н. контр. Борцев		Р 42	
		Инж. Спец. Амброзова		Главный корпус	
		Рук. пр. Дыбнер		Прокладка труб на	
Инв.п.		Инж. Шевченко		отм. 0.000	
				ГОССТРОЙ СССР, Зорьковский сантехпроект	

План на отм. 4.800.

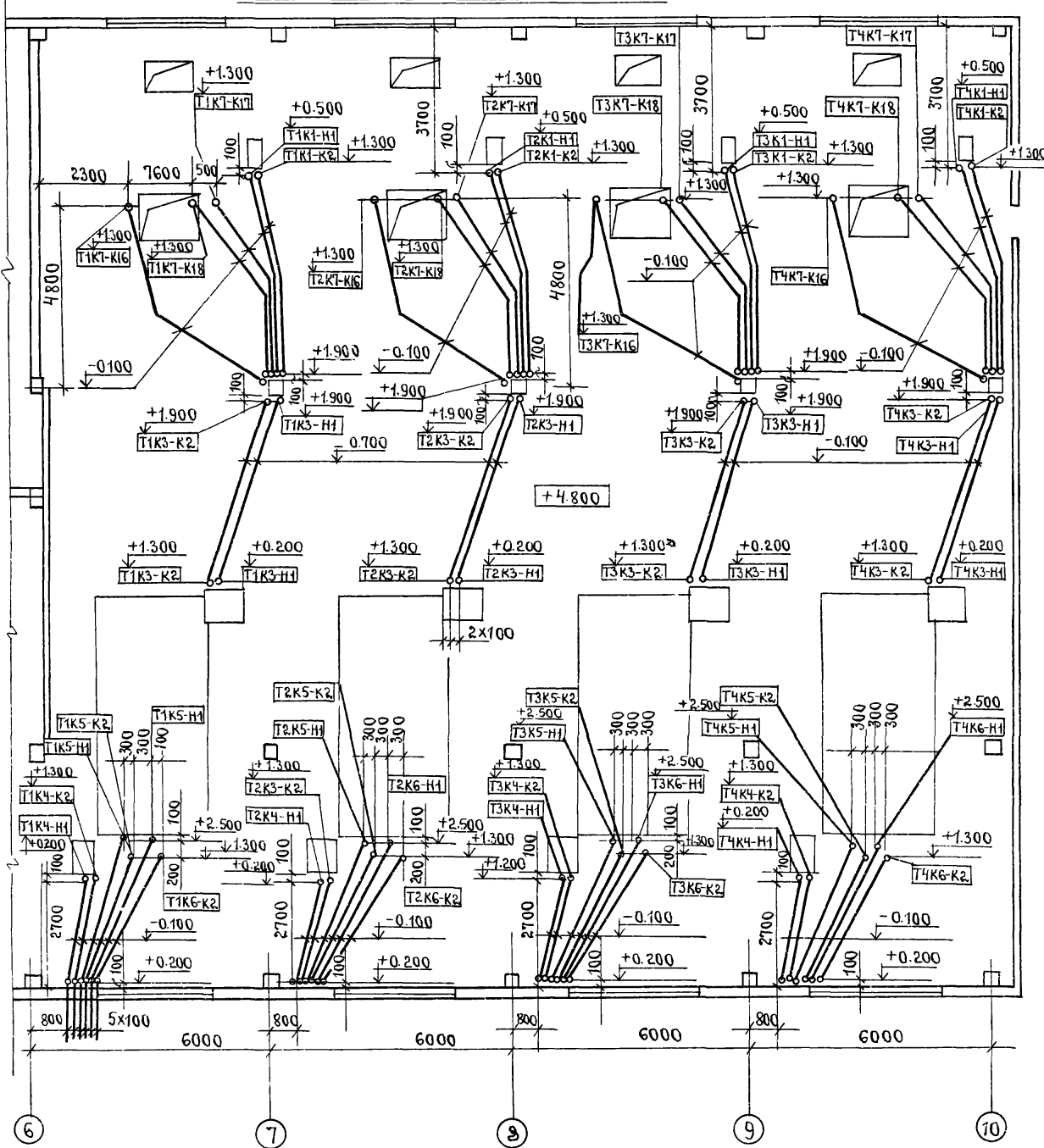

План на отм. 8.400

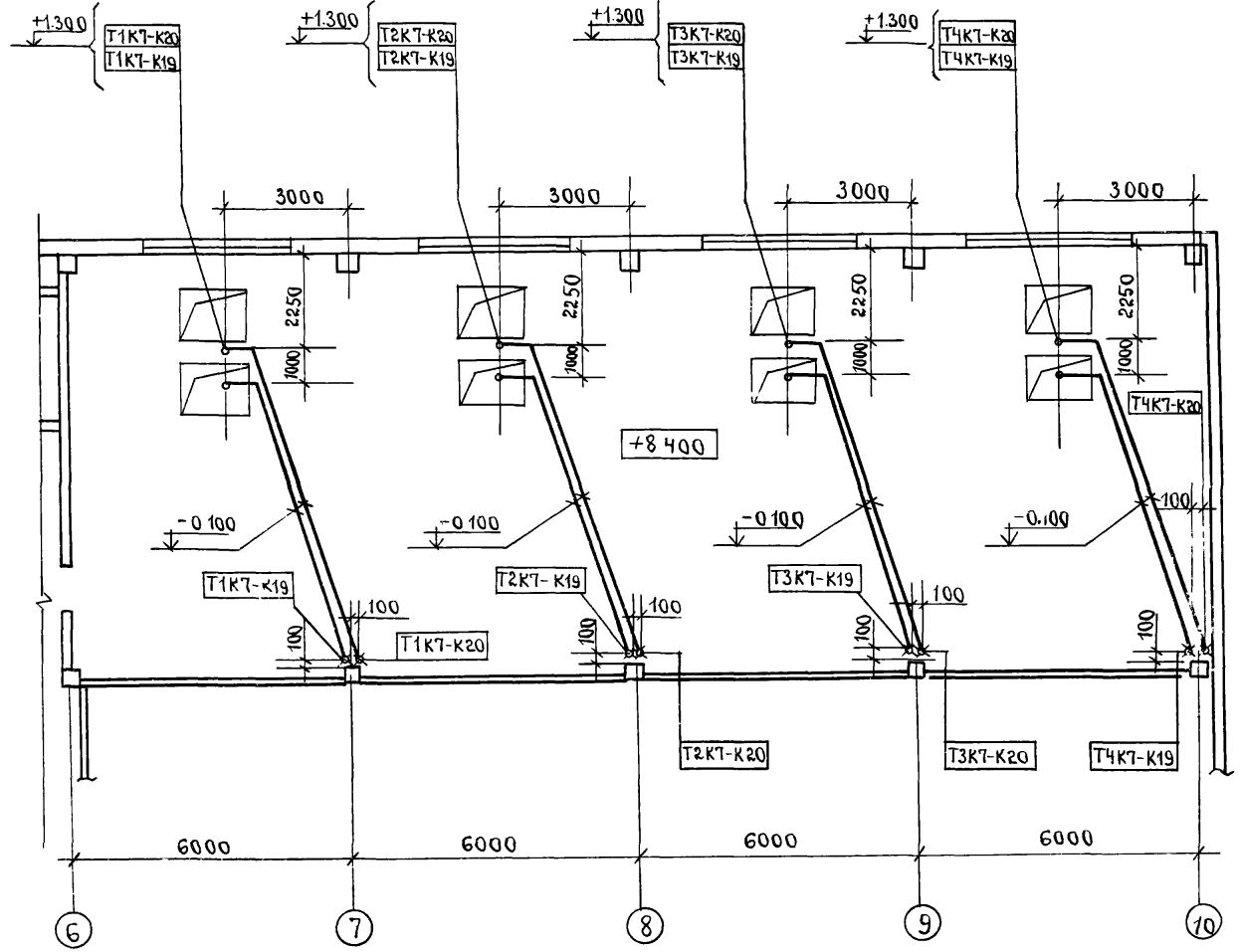

Трубозаготовительная ведомость см. листы ЭМ-38 ÷ ЭМ-40.

проект: 30.10.88 Кон. Корнеев

			903-1-270 89	ЭМ		
			котельная с 4 котлами Е-10-1.4 р Заломшлакоудаление механическое.			
Привязан:			Нач. отд. Евтушенко	подп.	Стация	Лист
			Н. контр. Боршев	"	Р	43
			Гл. спец. Амброзова	"	Главный корпус.	
			Рук. гр. Дыбнер	"	Прокладка труб на отм.	
ИНВ. №			Инж. Шевченко	"	4.800, 8.400 в осях 6 ÷ 10.	
					госстрой ссср сарковский сантехпроект	

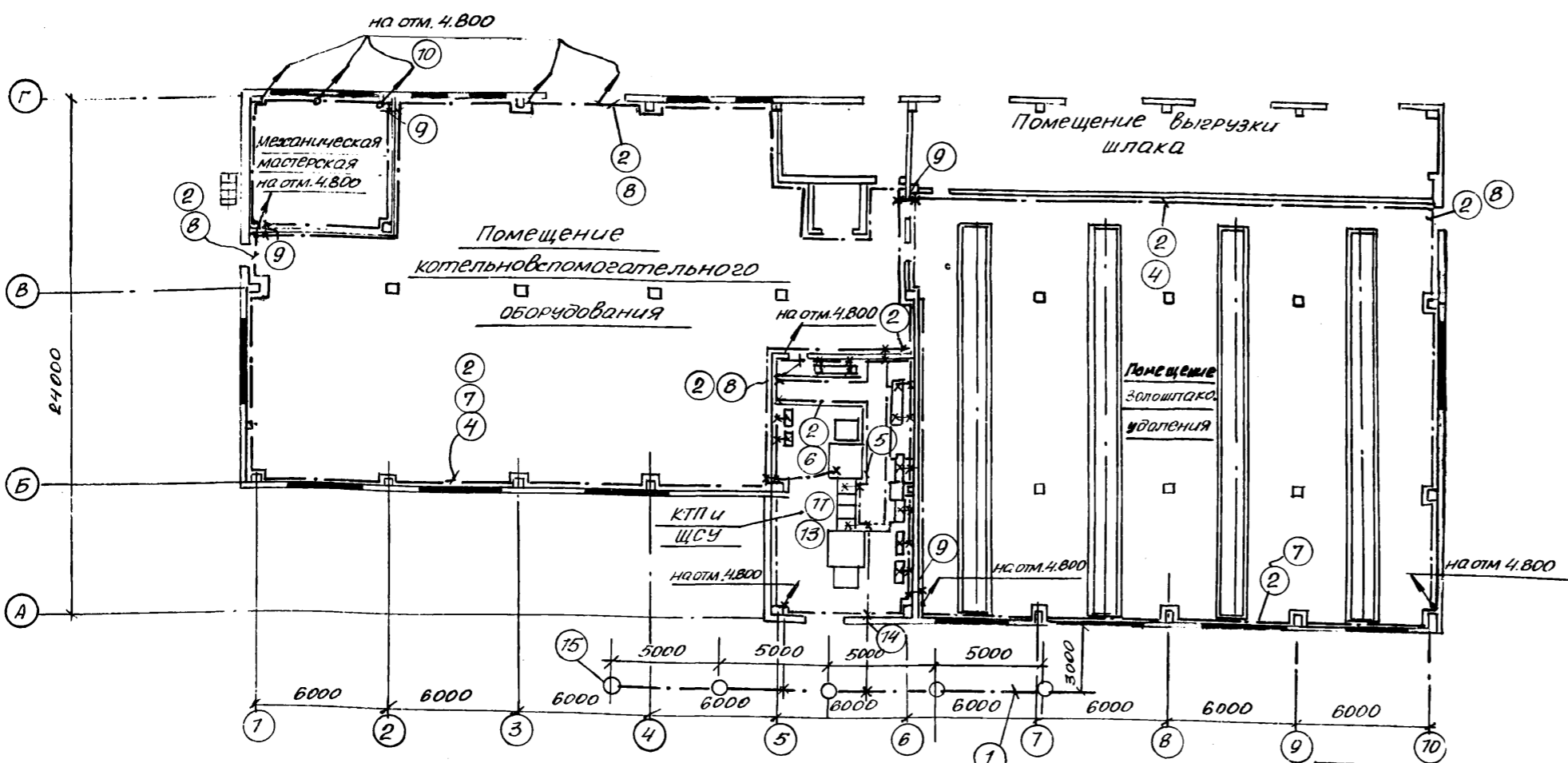
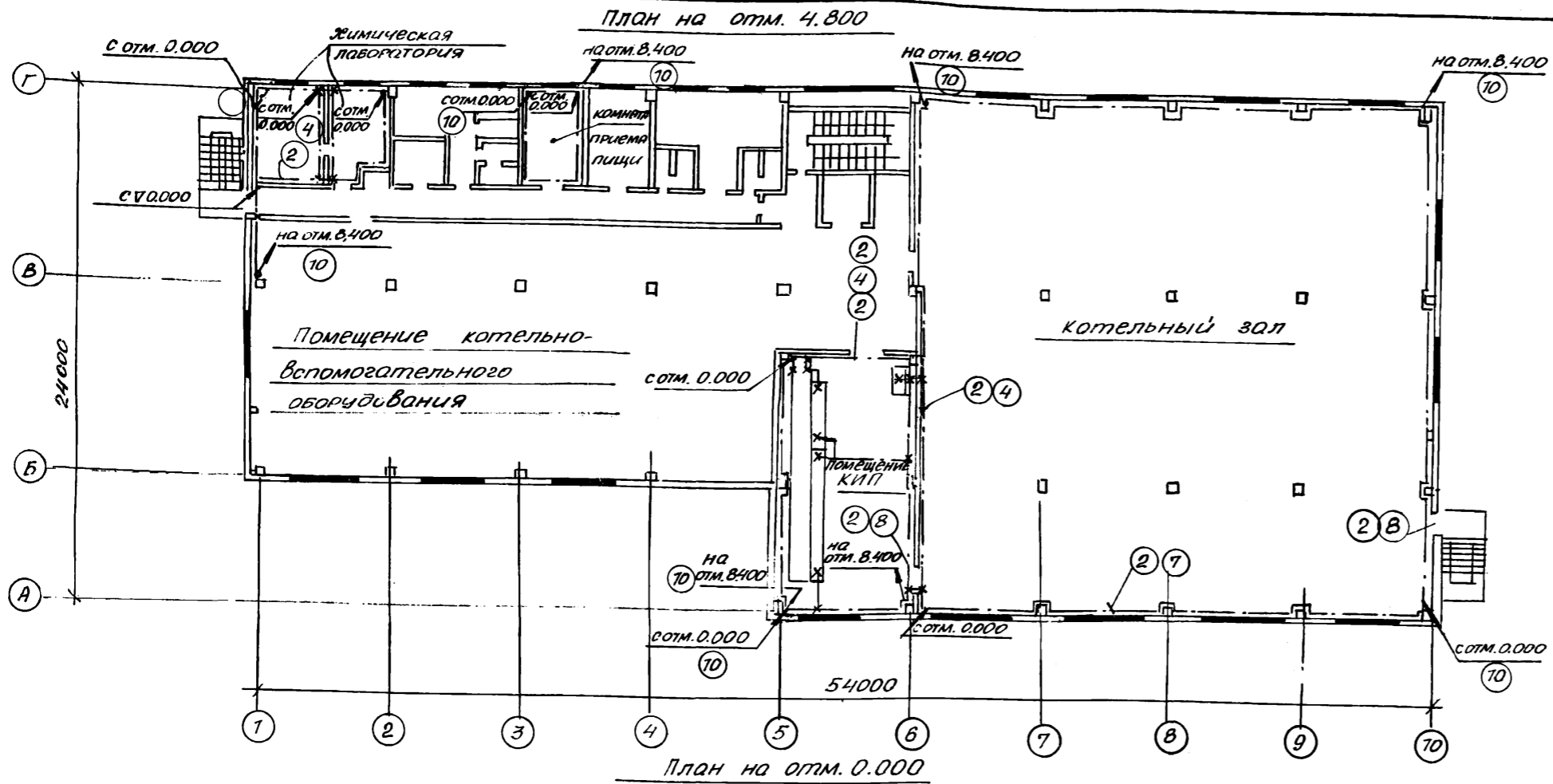

Поз. мар-ка	Обозначение или тип изделия	наименование	кол.	Примечание
1		Полоса 50x5, ГОСТ 103-76	60кг	
2		Полоса 40x4, ГОСТ 103-76	1390кг	
3		Лента стальная 30x3, ГОСТ 6009-74	280кг	
4	5.407-11, лист 28	Прокладка заземляющие, нулевые		
	вариант 1	защитные проводники по стене	1390м	
5	5.407-11, лист 24	Заземление вануление одиночные		
	вариант 1	кабельные конструкции в канале	10	
6	5.407-11, лист 24	Заземление зануление одиночные		
	вариант 2	кабельные конструкции в канале	20	
7	5.407-11, лист 36	Обходы заземляющим нулевым		
	вариант 1	защитным проводником оконные проемы	35	
8	5.407-11, лист 36	Обходы заземляющим нулевым защитным проводником дверные проемы	35	
9	5.407-11, лист 37	Проход заземляющего нулевого		
		защитного проводника через стену	15	
10	5.407-11, лист 38	Проход заземляющего нулевого за-		
		щитного проводника через перекрытие	20	
11	5.407-11, л. 59 лист 8	Перемычка	120	
12	5.407-11, лист 30	Ответвление от магистрали зазем-		
		ления (при прокладке по стене)	120	
13	5.407-11, лист 7	Заземление и зануление КТП	2	
14	5.407-11, лист 39	Ввод заземляющего проводника	2	
		в здание	2	
15	5.407-11, лист 56	Заземлитель вертикальный		
	исп. I	стержневой	5	
16	тип II	наконечник направляющий	5	

Общие примечания см. лист ЭМ-45

903-1-270.89		ЭМ
котельная с 4 котлами Е-10-1,4 Р. золошлакоудаление механическое		
главный корпус	Стация	Лист 45
Заземление (начало)	ГОСТРОИ СССР Харьковский Сантехпроект	

ПРИВЯЗАН:

нач. отд.	Евтушенко	
н. контр.	Ворщев	
гл. спец.	Амбросов	
рук. гр.	Дыбнер	
инж.	Шевченко	

ИНВ. N

План на отм. 8.400

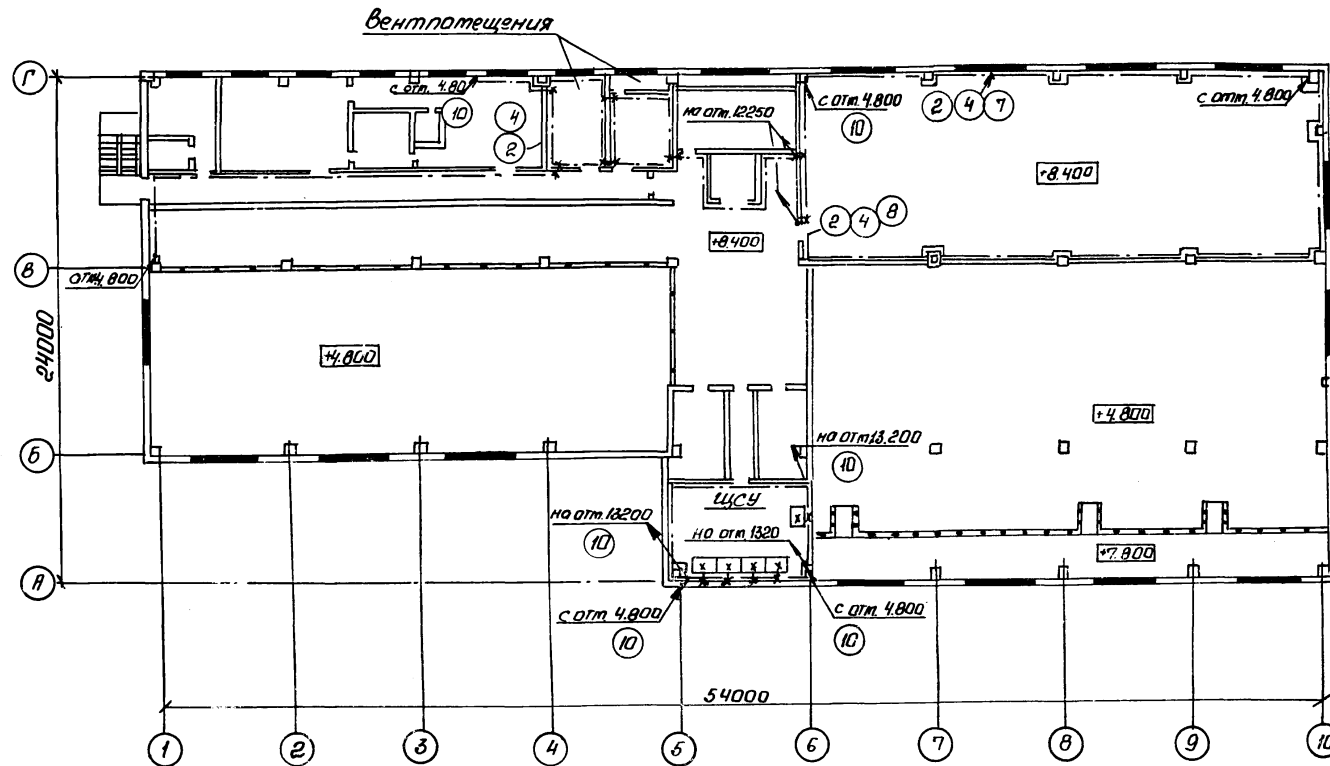

План на отм. 12.250

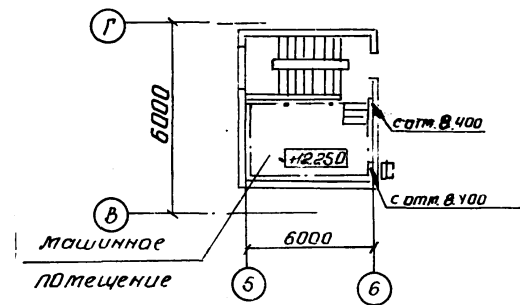

В качестве магистралей заземления использовать металлоконструкции, обрамления каналов и специально проложенную полосу сталь 4x40, в качестве ответвлений от магистрали заземления до заземляющего электрооборудования использовать стальную ленту 3x30. Независимо от выполняемого варианта заземления необходимо:

- 3.1. Заземляющее устройство выполнить в соответствии с главой 1.7. ПУЭ-86.
- 3.2. Сопротивление заземляющего устройства, полученное затерати в любое время года, не должно превышать 4 ом.
- 3.3. С целью выравнивания потенциала во всех помещениях, где применяется заземление или зануление стационарно проложенные металлические трубопроводы всех назначений, металлические корпуса технологического оборудования должны быть присоединены к сети заземления или зануления.
- 3.4. В местах, где отсутствует металлический контакт между элементами конструкций соединение между ними выполнить гибкими перемычками согласно СНиП 3.05.06-85 и типовый серии 5.407-И.

				903-1-270.89 ЭМ	
				котельная с 4 котлами Е-10-14Р защита от коррозии механическое	
Привязан:		Нач. отд. Евтушенко	Инж. Борщев	Инж. Дворниченко	Инж. Шевченко
		Гл. спец. Лысенко	Инж. Лысенко	Инж. Шевченко	Инж. Шевченко
		Рис. гр. Дворниченко	Инж. Шевченко	Инж. Шевченко	Инж. Шевченко
		Инж. Шевченко	Инж. Шевченко	Инж. Шевченко	Инж. Шевченко
				Главный корпус	
				Заземление (окончание)	
				ГОСТРОИ ССРР Харьковский Сантехпроект	

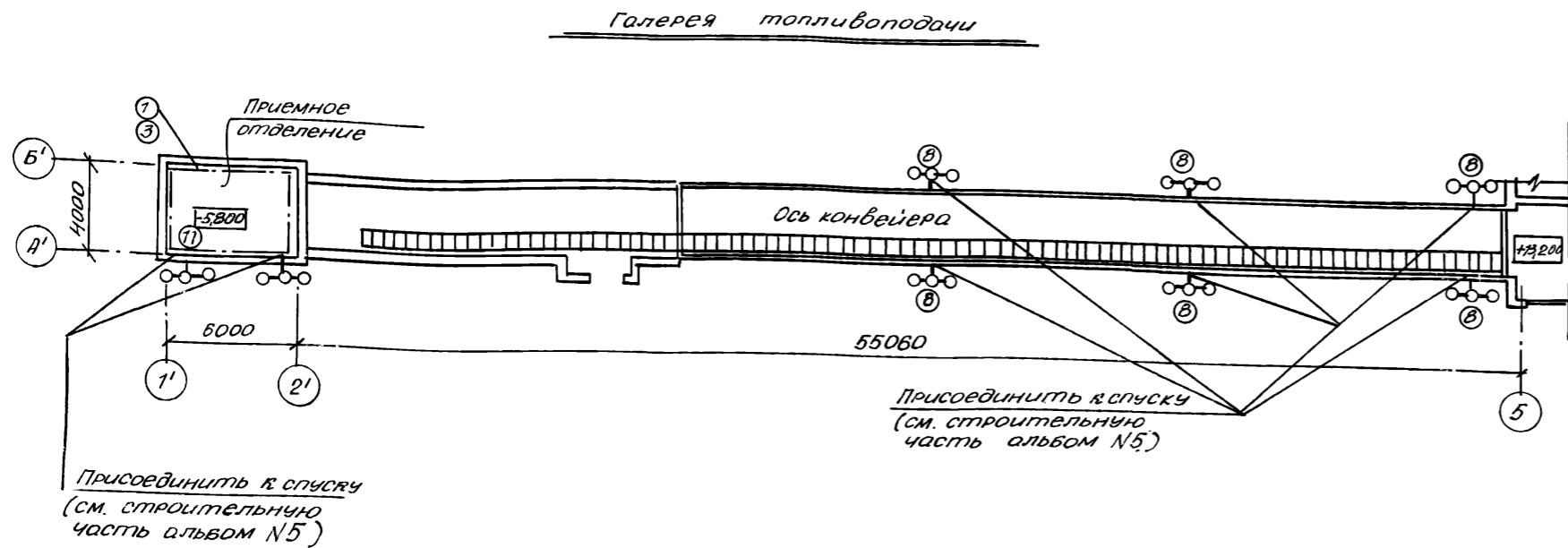

Надбункерная галерея

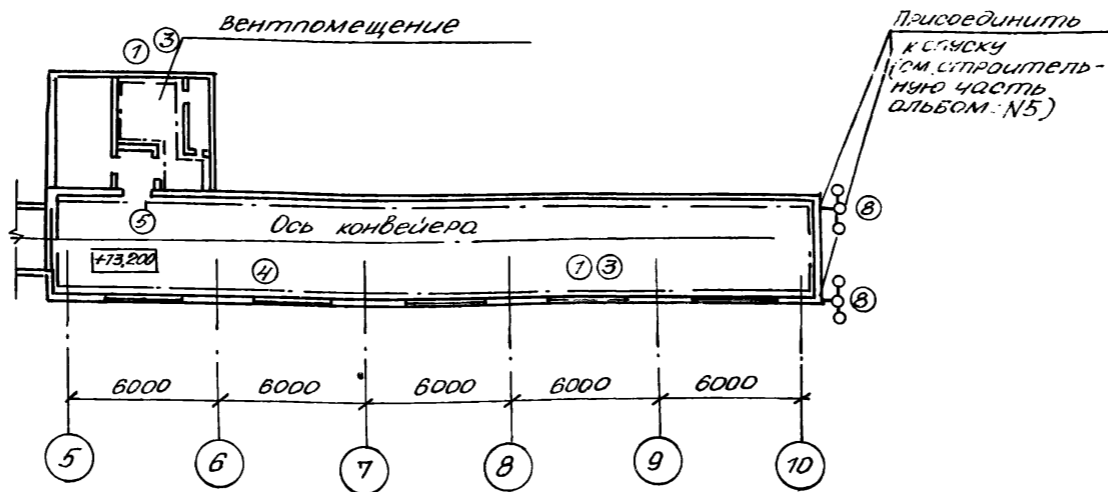

Комбинированный трехстержневой заземлитель (поз. 8)

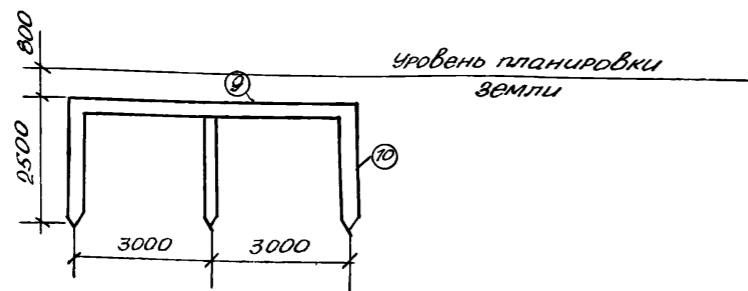

Марка, поз.ц.	Обозначение	Наименование	Кол	Мас.св. в кг	Примечание
1		Полоса 40x4 ГОСТ 10376		155	
2		Лента стальная 30x3 ГОСТ 5009-74		50	
3	5.407-11 лист 28 вариант 1	Прокладка заземляющих нулевых защитных проводов по стене	120м		
4	5.407-11 лист 36 вариант 1	Обходы заземляющим нулевым защитным проводником оконных проемов	5		
5	5.407-11 лист 36 вариант 3	Обходы заземляющим нулевым защитным проводникам дверных проемов	4		
6	5.407-11 лист 59 исп. В	Перемычка	30		
7	5.407-11 лист 30	Ответвление от магистрали заземления, зануления (при прокладке по стене)	20		
8		Комбинированный 3-х стержневой заземлитель состоит из:	10		
9		сталь полос 40x4 l=6м	1		
10		Ст чел 63x63x6, l=25	3		
11	5.407-11 лист 37 вариант 1	Провод заземляющего нулевого защитного проводника через стену	2		

1. Общие примечания см. лист ЭМ-45, ЭМ-46.

Нач. отд. Евтушенко		903-1-270.89		ЭМ	
Инж. Боряев		котельная с 4 котлами Е-10-1,4р		Золотшаковское отделение межрайонное	
Гл. спец. Амброзова		Главный корпус		стад. Лист Листов	
Рук. гр. Дыбенко				Р 47	
Инж. Яновская		Механизмы топливоподачи. Заземление		ГОСТРОИ СССР Жарковский филиал проект	
Привязан:					
Инв. N					

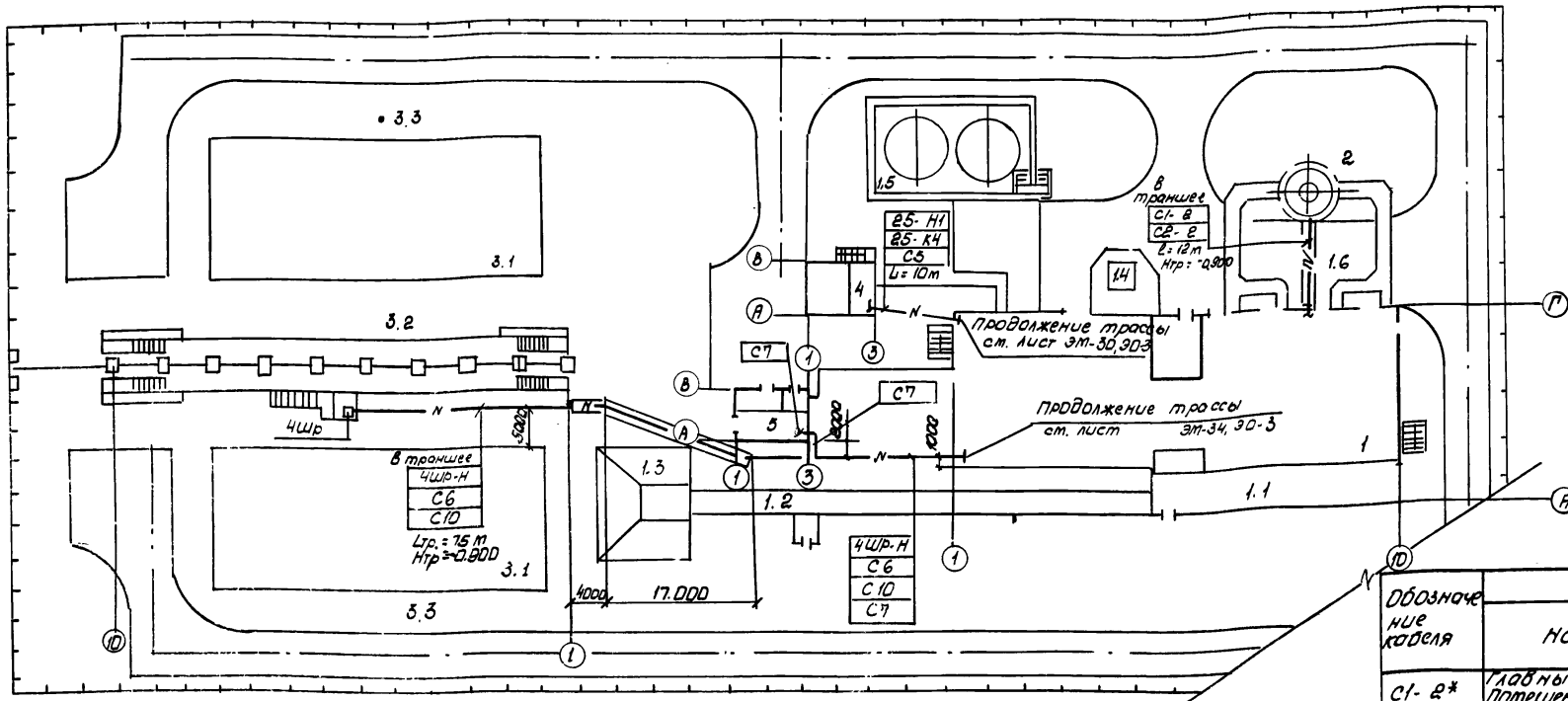

Поз. мар-ка.	Обозначение или тип изделия	Наименование	Кол.	Прим.
1.	—	Кирпич красный	850	
2.	Ф 100 L=3000	Труба асбестоцементная ГОСТ 1838-72	30	
3.	40x3,5	Труба водопроводная ГОСТ 3262-75	10м	
4.	25x3,2	Труба водопроводная ГОСТ 3262-75	10м	

Обозначение кабеля	Трасса		Кабель		
	Начало	Конец	Марка	Количество кабелей (число секций или попарное)	Длина м
С1-Р*	Главный корпус Потребление кип. 1Я	Светоотражение дымовой трубы 1ЯП	—	—	—
С2-Р*	Главный корпус Потребление кип. 2Я	Светоотражение дымовой трубы 2ЯП	—	—	—
25-Н1**	Главный корпус 5Ц. Панель 4	Склад макрохранил. марист. натрия-Эвт. Электроабг.	АВВГ	1(4x2,5) ~660В	
25-К4**	Главный корпус 25-ЯК-Ящик клеммный	Склад макрохранил. марист. натрия 25-5В1-ПОСТ управления	АКВВГ	1(5x2,5)	
4ШД-Н	Главный корпус 6Ц. Панель 1	Склад угля 4ШД-ЯК-кар распределительный	АВВГ	1(3x35+1x16)	145
С5	Главный корпус 1ЩД-магистр. щиток освещения	Склад макрохранил. маристого натрия. Освещение	АВВГ	1(3x4+1x2,5) -0.66	100
С6	Главный корпус 1ЩД-магистр. щиток освещения	Склад угля щиток освещения 5ЦД	АВВГ	1(3x4+1x6) -0.66	140
С10	Главный корпус 1ЩД-магистр. щиток аварийн. освещения	Склад угля щиток аварийного освещения	АВВГ	1(3x4+1x2,5) -0.66	140
С7 ***	Главный корпус 1ЩД-магистр. щиток аварийн. освещения	Блок котельно-вспомогательных помещений	АВВГ	3x4	—

Экспликация зданий и сооружений

Номер по генплану	Наименование
1	Главный корпус
1.1	Надбункерная галерея
1.2	Галерея топливоподач
1.3	Приема-взвешивное отделение
1.4	Продувочный колодец
1.5	Баки-аккумуляторы V=250 м³
1.6	Газоходы
2	Дымовая труба H=45 м Ду=2 м
3.1	Открытый расходный склад угля
3.2	Эстакада на 3 вагона
3.3	Матиеотвод
4	Склад макрохранил. маристого натрия емкостью 40 м³
5	Блок котельно-вспомогательных помещений

- Кабели, отмеченные *, учтены в типовом проекте дымовой трубы
- Кабели, отмеченные **, учтены в типовом проекте склада макрохранил. маристого натрия.
- Кабели, отмеченные ***, учтены в типовом проекте блока котельно-вспомогательных помещений

Привязан

Нач. отд. Свободенко
Н.контр. Борцов
Н.л.спец. Митрофанов
Р.к.тр. Дыбнер
Инж. Шевченко

Главный корпус

Внутриплощадочные кабельные сети

Формат А2
госстроя СССР
Харьковский
Сантехпроект

Наименование и адрес	Заказчика	
	проектной организации	
	Объекта	
реквизиты заказчика	Платежные	
	Отрывочные	
Трансформатор силовой	Тип, мощность, кВ·А	
	Сочетание напряжений	
	Схема и группа соединений	
Климатическое исполнение и категория размещения	У3 или Т3	С однорядная однотрансформаторная левое или правое исполнения.
	У7	двухтрансформаторная однорядная или двурядная
	У7	двухтрансформаторная однорядная
Нейтраль	Изолированная или глухозаземленная	глухозаземленная
Тип вводного устройства высокого напряжения	ШВВ-3	
Тип шкафа ввода НН	ШНВ-1	
Приспособление для подъема и съема выключателей	Тележка	
Количество подстанций	1	

№	Аппарат		Возможная замена другим аппаратом		Номинальный ток трансформатора, А	Шкала амперметра
	Тип	Каталожный номер номинального тока выключателя	Тип	Каталожный номер номинального тока выключателя		
1	2	3	4	5	6	7
1	A3794 C	630	BA55-39	630	800/5	0 ÷ 600
2	A3726 Ф	250	BA51-35	250	—	—
3	A3726 Ф	250	BA51-35	250	—	—
4	A3716 Ф	160	BA51-35	250	—	—
5	A3726 Ф	250	BA51-35	250	200/5	0 ÷ 200
6	A3726 Ф	250	BA51-35	250	300/5	0 ÷ 300
7	A3726 Ф	250	BA51-35	250	300/5	0 ÷ 300
8	A3716 Ф	160	BA51-35	250	—	—
9	A3716 Ф	160	BA51-35	250	—	—
10	A3794 C	630	BA55-39	630	—	—
11	A3726 Ф	250	BA51-35	250	200/5	0 ÷ 200
12	A3726 Ф	250	BA51-35	250	300/5	0 ÷ 300
13	A3716 Ф	160	BA51-35	250	—	—
14	A3716 Ф	160	BA51-35	250	—	—
15	A3726 Ф	250	BA51-35	250	200/5	0 ÷ 200
16	A3726 Ф	250	BA51-35	250	—	—
17	A3794 C	630	BA55-39	630	600/5	0 ÷ 600

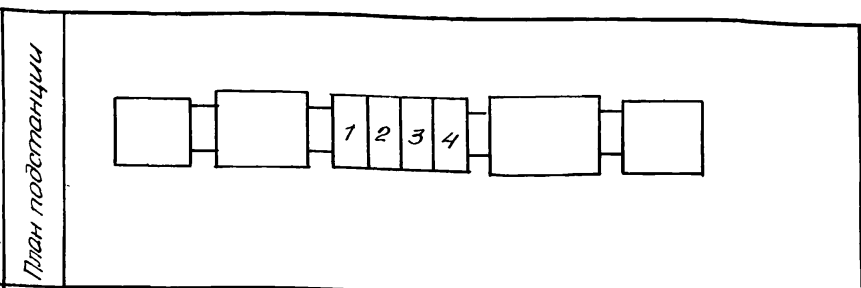
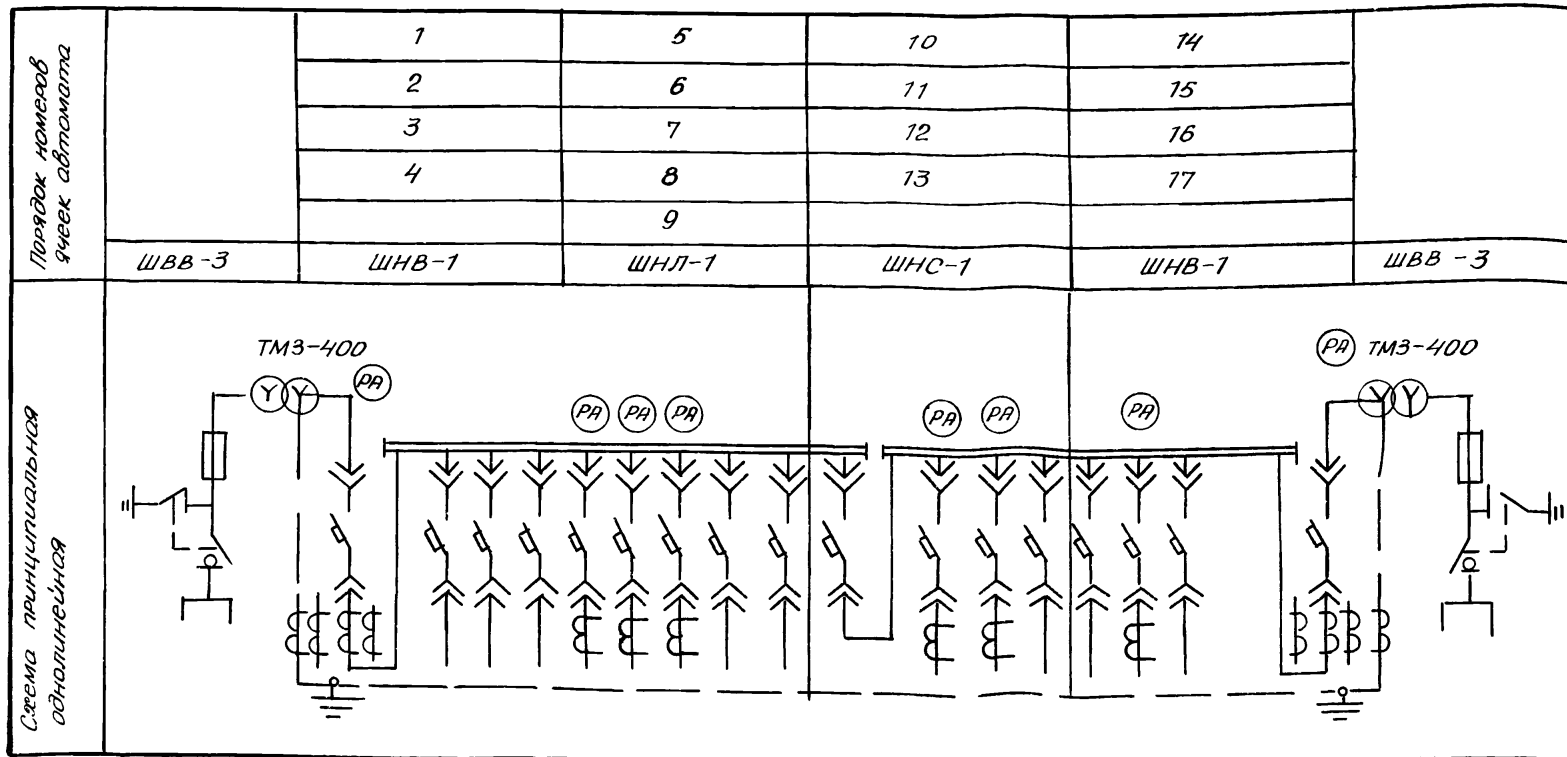

Подстанцию изготовить по ТУ16-674.029-84

Привязан:	нач.отв. Евтушенко	903-1-270.89	ЭМ.ЛО
	Н.контр. Дыбенер	котельная в 4 котлами Е-10-1,4 Р.	
	гл. спец. Амросова	Золотшакоуделение механическое	
	рук.вр. Дыбенер	главный корпус	Страниц Лист Листов
	инж. Ларютина	КТП 2 x 400	Р 49
		Опросный лист	ГОСТРОЙ СССР
			ХАРЬКОВСКИЙ
			САНТЕХПРОЕКТ

Ведомость чертежей основного комплекта марки ЭО

Лист	Наименование	Примечание
1.	Электрическое освещение Общие данные	
2.	Принципиальная схема питающей сети	
3.	План расположения электрического оборудования и прокладка электри- ческих сетей на отм. 0,000 между осями 1-6	
4.	План расположения электрического оборудования и прокладка электри- ческих сетей на отм. 0,000 между осями 6-10	
5.	План расположения электрического оборудования и прокладка электри- ческих сетей на отм. 4,800 между осями на отм. 12,550. Разрез 2-2 1-6	
6.	План расположения электрического оборудования и прокладка электри- ческих сетей на отм. 4,800 между осями Разрезы 1-1; 3-3 ÷ 5-5 6-10	
7.	План расположения электрического оборудования и прокладка электри- ческих сетей на отм. 8,400.	
8.	Механизмы топливоподачи, План расположения электрического оборудования и прокладка электри- ческих сетей.	
9.	План расположения электрического оборудования и прокладки кабелей. Спецификация (начало)	
10.	План расположения электрообору- дования и прокладки кабелей. Спецификация. (окончание)	
11.	Наружное электроосвещение, План освещения территории	

Типовой проект разработан в соответствии с действующими нормами и правилами и предусматривает мероприятия, обеспечивающие пожарную безопасность при эксплуатации здания

Главный инженер проекта *Л.У. Левонтина*

Ведомость ссылочных и прилагаемых документов

Обозначение	Наименование	Примечание
	Ссылочные документы	
5.407-90 ВНИИ ТЭП	Установка светильников с лю- минесцентными лампами в произ- водственных помещениях	
4.407-236 ВНИИ ТЭП	Установка светильников с лю- минесцентными лампами на же- лезобетонных фермах и пере- крытиях	
5.407-91 ВНИИ ТЭП	Установка светильников с раз- рядными лампами высокого давле- ния и лампы накаливания в произ- водственных помещениях	
5.407-4381 УГПИ ТЭП	Установка распределительных шкафов серии ПР11	
5.407-36 УГПИ ТЭП	Установка распределительных пунктов серии ПР22, ПР24	
5.407-63.1 УГПКИ ТЭП	Прокладка проводов и кабелей в полиэтиленовых трубах в производственных помещениях	
4.407-233 ГПИ ТЭП	Прокладка осветительных электро- проводов и установка светильни- ков с лампами накаливания и ДРЛ на крановых путях	
А639 ВНИИПРОЕКТ ЭЛЕКТРОМОНТАЖ	Узлы и детали наружного осве- щения (материалы для проекти- рования и чертежи изделий)	
ГОСТ 21.608-84	Внутреннее электрическое осве- щение промышленных предпри- ятий. Рабочие чертежи	

Обозначение	Наименование	Примечание
	Прилагаемые документы	
903-1270.89.ЭО.СО1	Спецификация оборудования Поставка заказчика	Альбом 17
903-1270.89.ЭО.СО2	Спецификация оборудования Поставка подрядчика	Альбом 18
903-1270.89-ЭО.ВМ	Ведомость потребности в мате- риалах по рабочим чертежам основного комплекта марки ЭО	Альбом 20
903-1270.89-ЭО.ИВВ1	Ведомость электромонтажных конструкций подлежащих изготовлению в МЭЗ	Альбом 18
903-1270.89-ЭО.ИВВ1	Ведомость изделий и материалов для изготовления электромонтаж- ных конструкций и деталей в МЭЗ	Альбом 18

N	Перечень видов работ, для которых необходима
п/п	составить акты освидетельствования скрытых работ согласно СНиП 3.01.01-85.
1.	Монтаж проводов, требующих заделки борозд и отверстий
2.	Прокладка кабелей в траншее, защита кирпичем

Привязан:	
Ил. № 11 ^с	903-1270.89 30
котельная с 4 котлами Е-10-14 Р 30-лошлякоудаление механическое	
Ген. Л. спец. М. спец. Н. контр. Л. спец. Рук. за. Инж. тех.	Левонтина / Мороз / Ефимченко / Борщев / Андреева / Дубинер / Ямдур
Главный корпус	стадия Лист Листов Р 1 11
Электрическое освещение Общие данные	ГОСТРОИ СССР ХАРЬКОВСКИЙ САНТЕХПРОЕКТ
23935-05 52 формат А2	

На конструкциях совместно с силовыми кабелями

NI-8, АВВГ 2x2,5
 NI-a-6, АВВГ 2x2,5
 CI-2*, АВВГ
 CI-2*, АВВГ
 продолжение кабелей см. лист 303

NI-6, NI-7, NI-4, NI-5, NI-7, NI-10, NI-10, АВВГ 2x4

ЭТМ - 0,25
 220/363

CI-2*, АВВГ
 CI-2*, АВВГ
 продолжение кабелей см. альбом № 4 часть 1 лист 3М-48

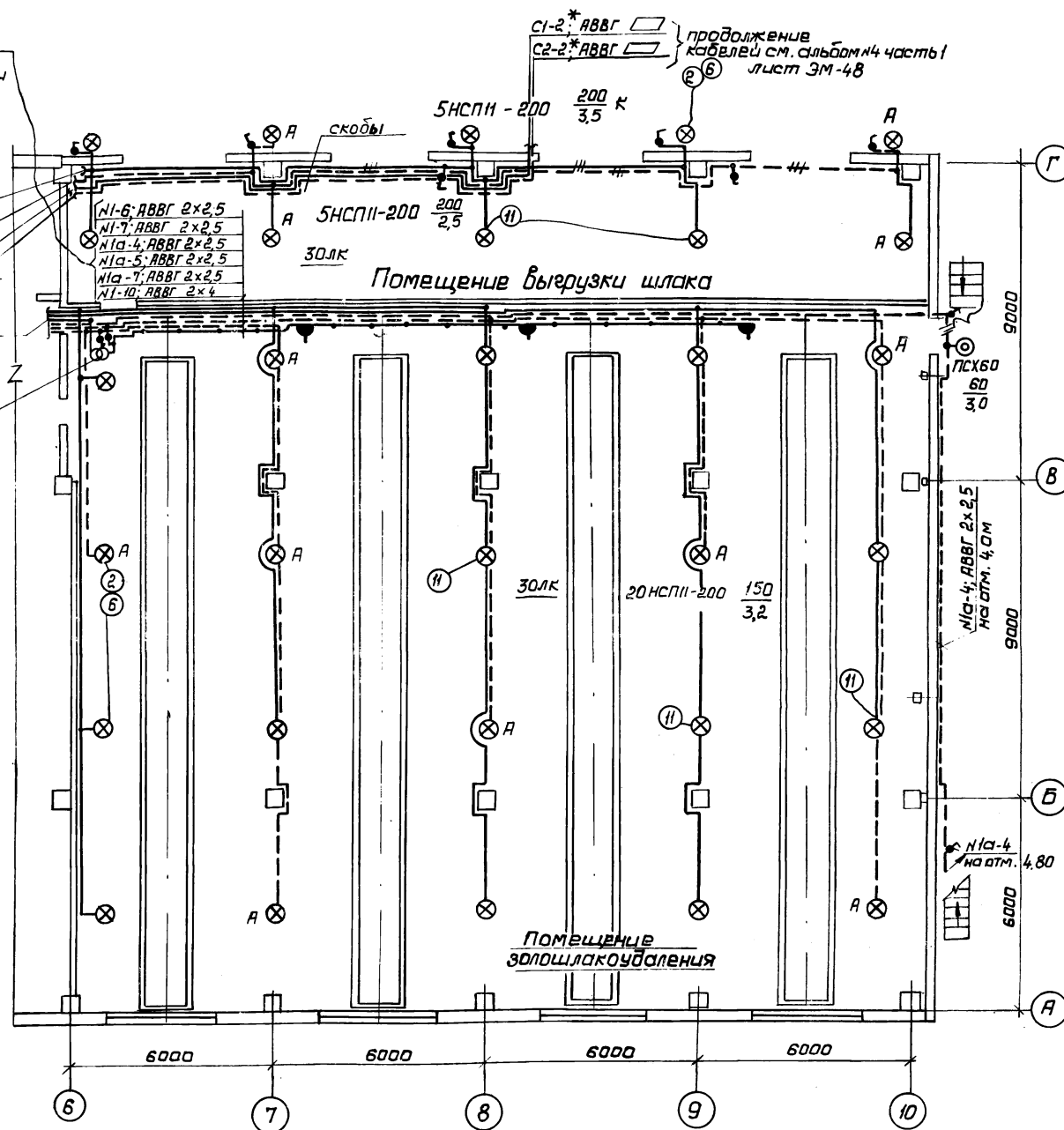

Кабели отмеченные * учтены в типовом проекте выводов трубы.
 общие примечания приведены на листе 303

Данные о групповых щитках с автоматическими выключателями

Номер щитка	Тип	Установленная мощность кВт.	Номера автоматических выключателей				Так расцепителя, А	
			Однополюсные		Трёхполюсные		На вводе	На линиях
			Занятые	Резервные	Занятые	Резервные		
МЩД	ПР24-3208-2143	—	—	1÷7	8	—	1-6,3 5-16	
МЩД	ПР24-3208-2143	—	—	2÷5	1; 6, 7	—	1-6,3 5-16 12-12,5 1-2,5	
1ЩД	ПРН-3061-54У1	37,19	1÷11	12	13,14	—	—	
2ЩД	ЯОУ-8502У3	15,25	1÷12	—	—	—	12,5	
3ЩД	ЯОУ-8502У3	11,27	1÷10	11	12	—	12,5	
4ЩД	ПРН-3049-54У1	2,65	1,2	3	—	4	12,5	
1ЩАО	ПРН-3061-54У1	11,65	1÷7	8÷12	13,14	—	12,5	
2ЩАО	ЯОУ-8501У3	2,99	1÷4	5	6	—	10	
3ЩАО	ЯОУ-8501У3	3,95	1÷5	6	—	—	10	
4ЩАО	ПРН-3049-54У1	2,00	1,2	3	—	1	12,5	

Сводка кабелей и проводов

Число и сечение жил, напряжение	Марка АВВГ		Число и сечение жил, напряжение	Марка АПВ	
	АВВГ	АПВ		АВВГ	АПВ
2x2,5-0,66	1810	—	3x10+1x6-0,66	185	—
3x2,5-0,66	120	—	3x16+1x10-0,66	55	—
2x4-0,66	1175	—	3x25+1x16-0,66	25	—
3x4-0,66	50	—	3x35+1x25-0,66	25	—
3x4+1x2,5-0,66	175	—			
2x6-0,66	290	—			
3x6-0,66	15	—	1x2,5-0,38	—	827
3x6+1x4-0,66	80	—	1x4-0,38	—	390

903-1-270.89		30
котельная с 4 котлами Е-10-1 ЧР золошлакоудаление механическое		
Главный корпус		стация Лист Листов
		4
План расположения электрических аппаратов и прокладка электрических сетей на отп. 0,000		Госстрой СССР харьковский сантех.проект

привязан:

Исполн. Бутыченко
 Н.контр. Барщев
 Ил. спец. Ямбрасова
 Рук. гр. Дьяченко
 Инж. Ткач. Ямбур

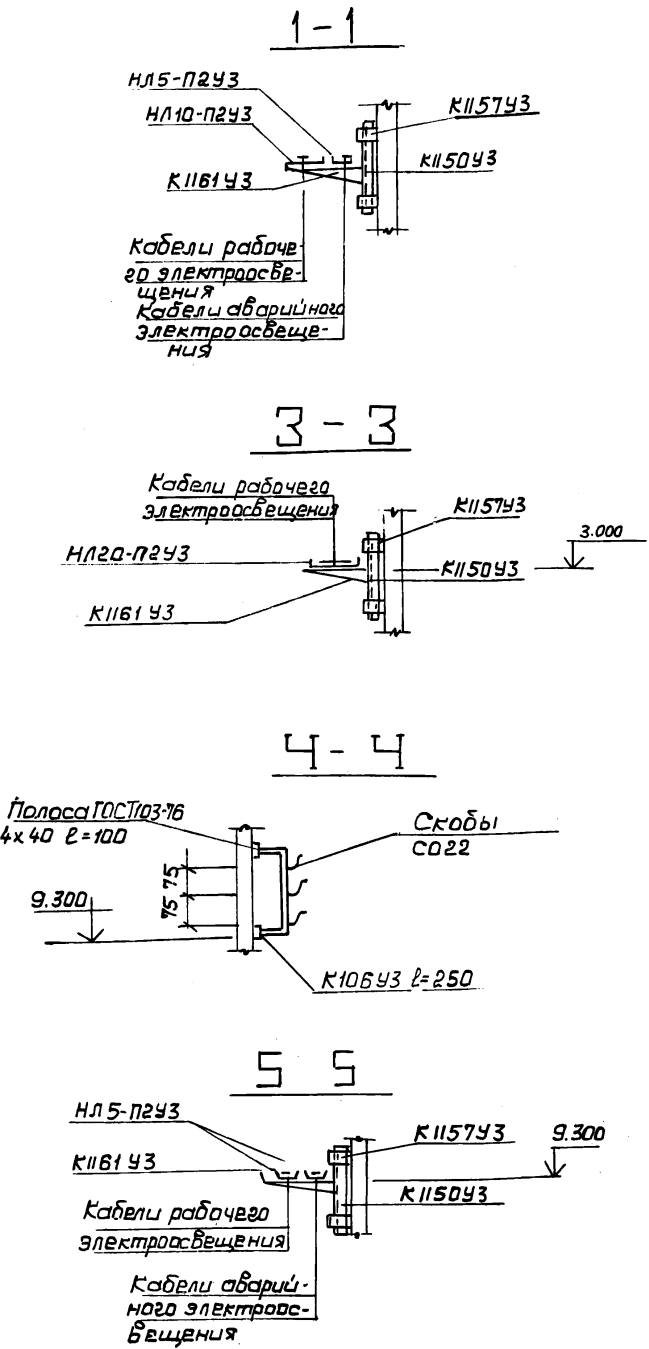
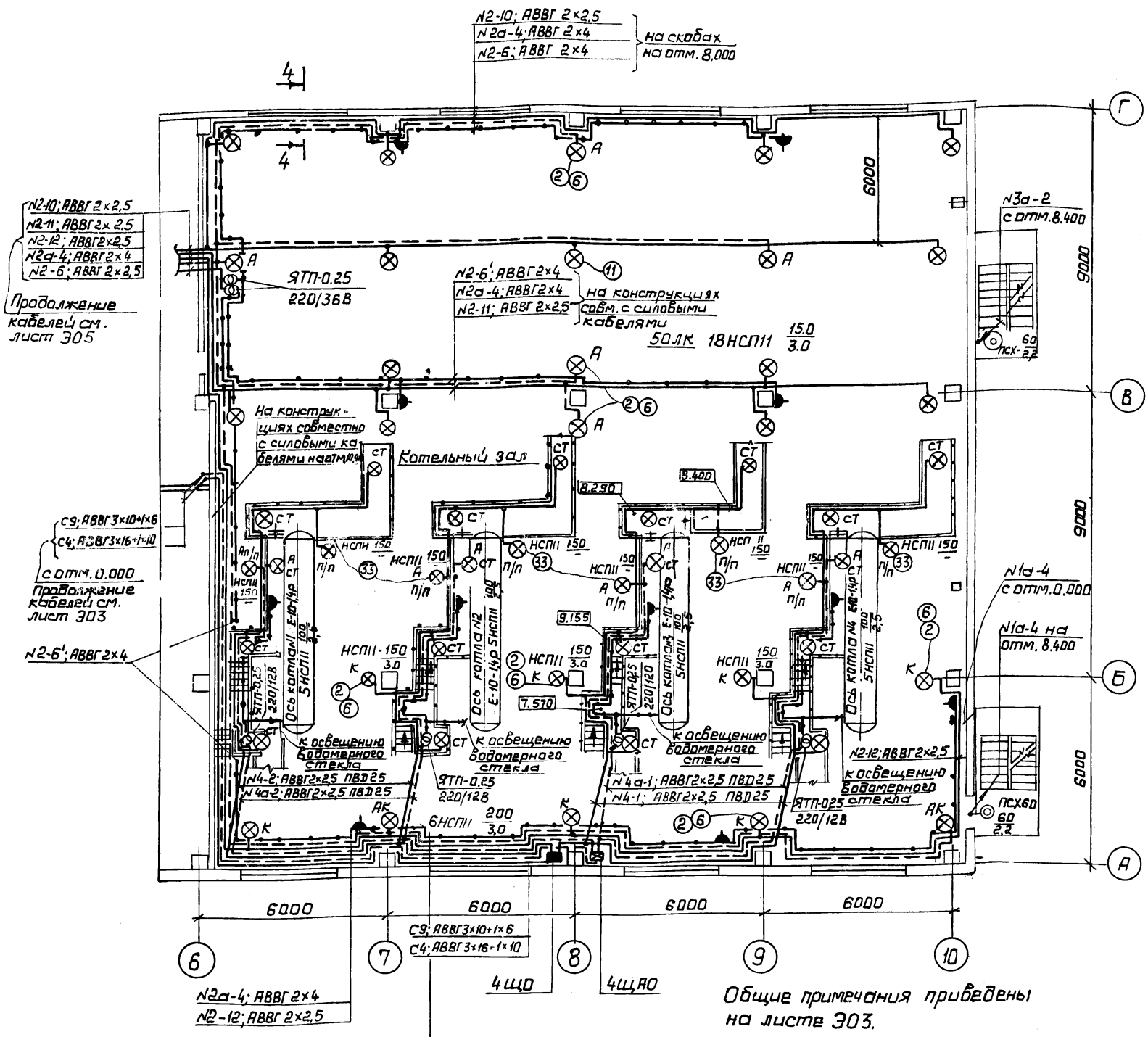

Общие примечания приведены на листе 303.

903-1-270.89 ЭО		Котельная с 4 котлами Е-10-1, 4Р Злошлакоудаления механической	
Главный корпус		этаж	лист
		6	6
Исполн. от: Евтушенко И. контр. Борщев Гл. спец. Амурсова Рук. гр. Цыбнер Инж. тех. Ямдур		Исполн. расположен в электрощитовом аппарате и прокладке электро- сетей на отм. 4,800 меж- ду осями 6-10 Разрезы 1-1, 3-3-5-5	
Госстард ССР Харьковский сантехпроект			

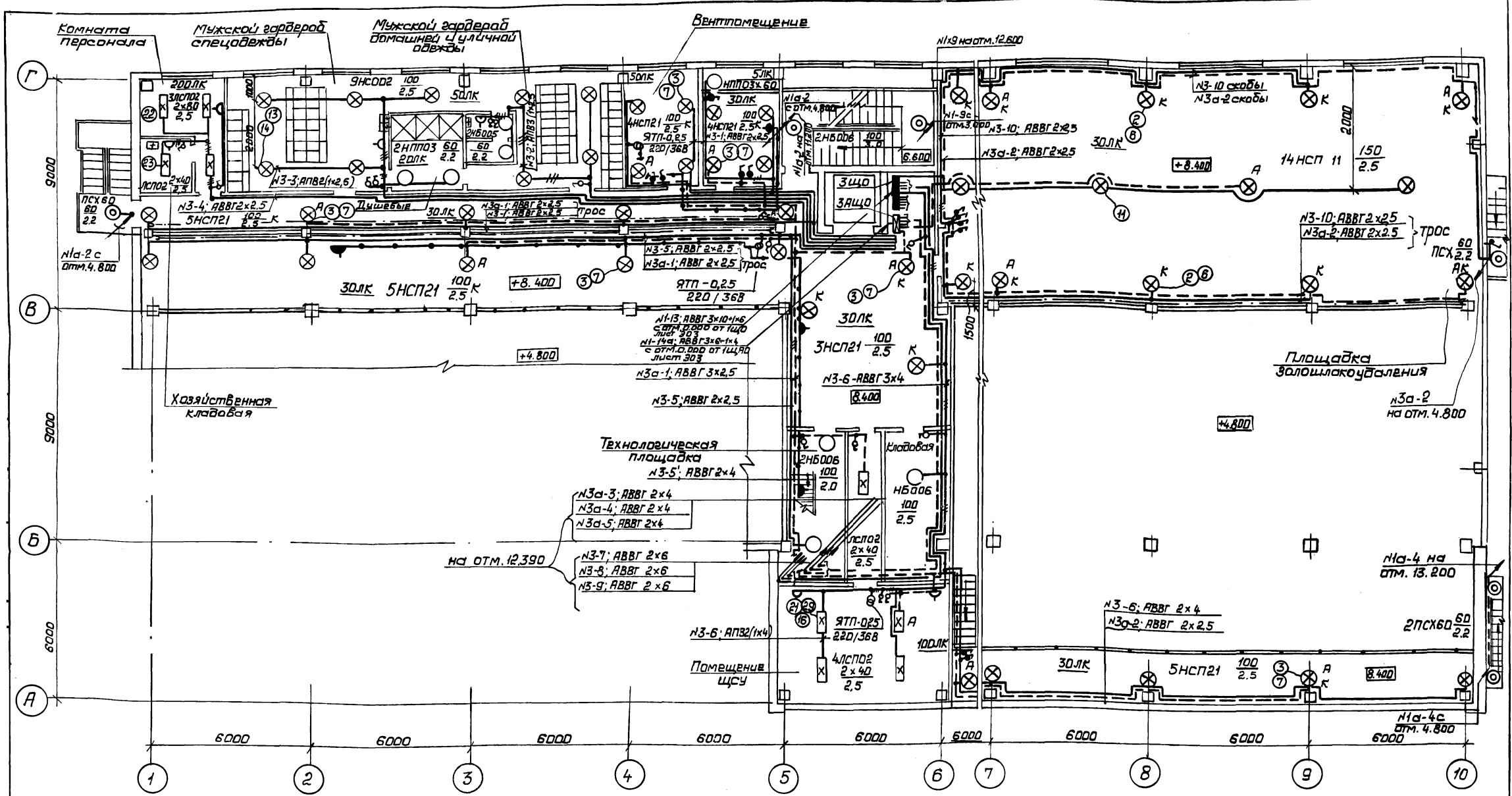

Общие примечания приведены на листе 305

		903-1-270.89 30	
		котельная с 4 котлами Е-10-1, 4Р золошлакоудаления механическое	
Привязан:	Нач. отд.	Евтушенко	30/1
	И. контр.	Борщев	30/2
	Пл. спец.	Амбарсба	
	Рук. гр.	Дыбонер	
	Инж. Икат	Амбар	
		Главный корпус	
		План расположения электрического оборудования и прокладка электрических сетей на отм. 4.400	
		Госстрой СССР Харьковский сантехпроект	
		таблица Лист Листов 7	

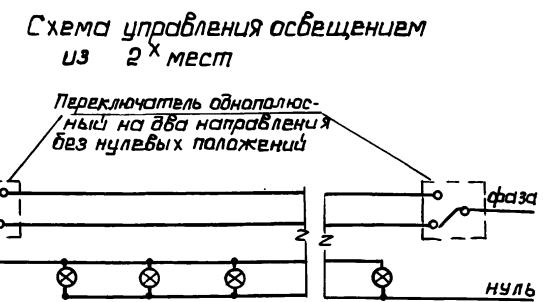
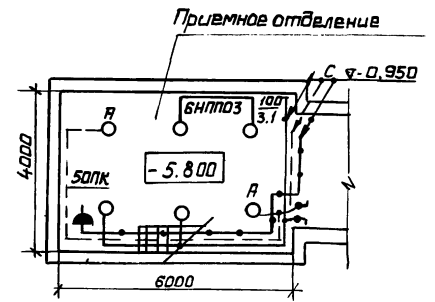
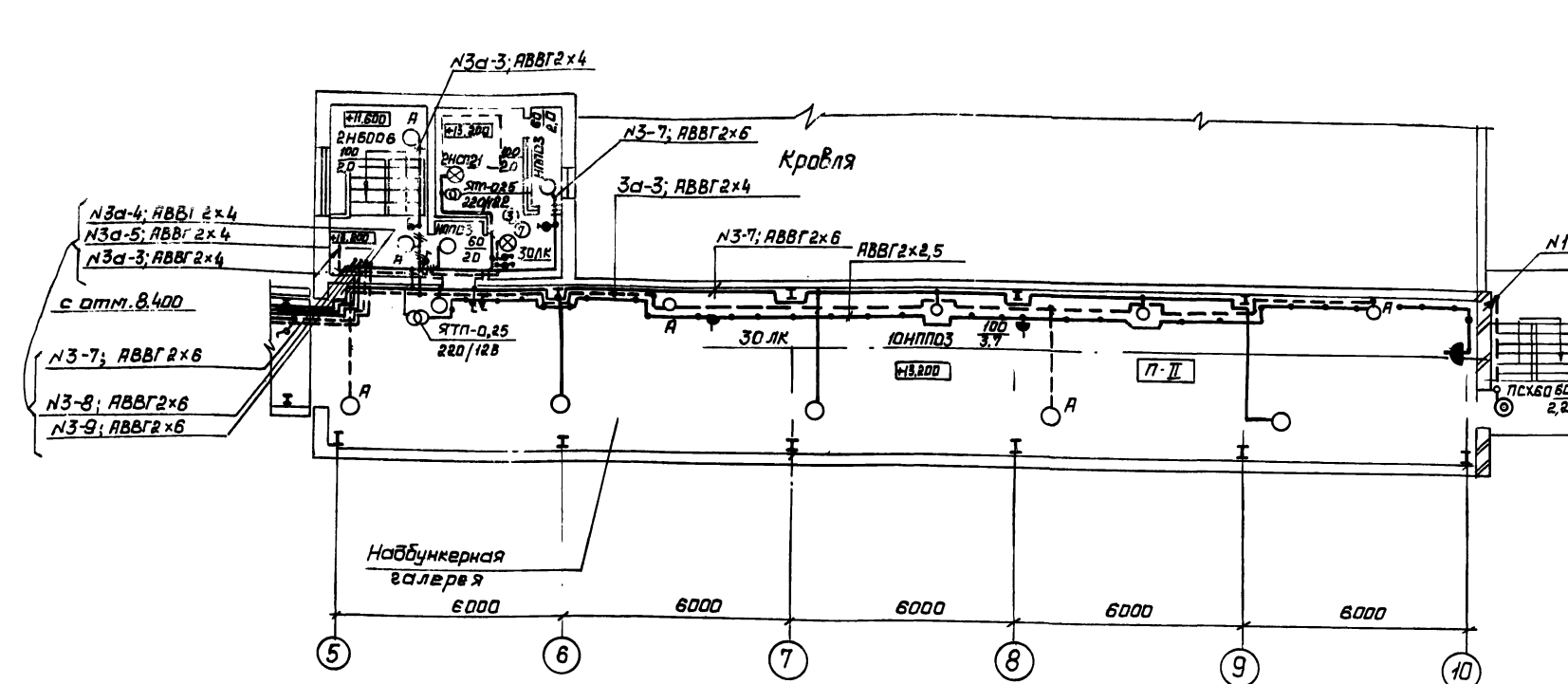
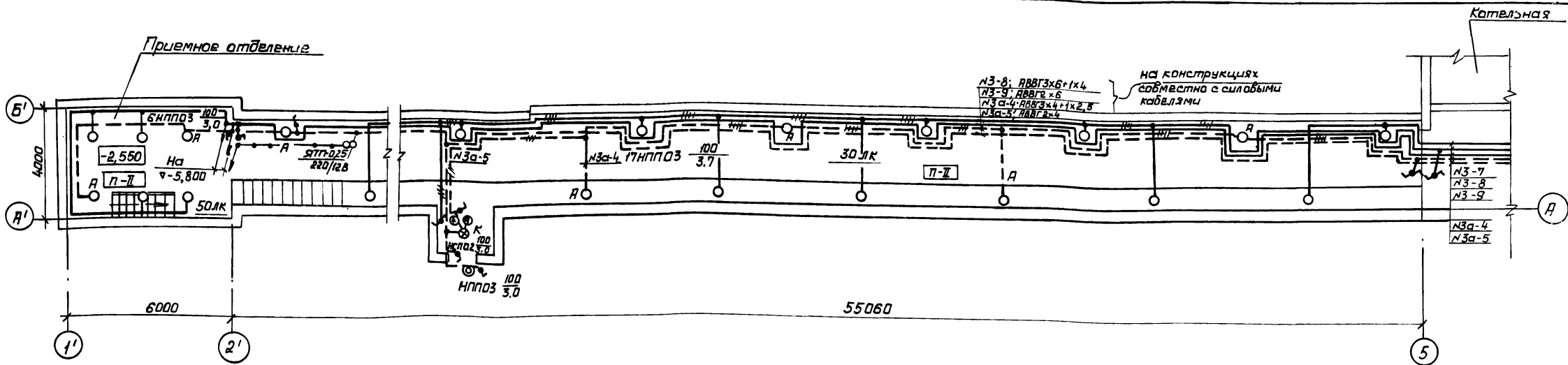

Общие примечания см. лист 303
 Ведомость узлов установки электрического
 оборудования см. лист 309, 310

		903-1-270.89 30	
		Котельная с 4 котлами Е-10-1, 4П Залошлакоудаление механическое	
Привязан:	Науч. отд. Евтушенко Н. контр. Барщев Пл. спец. Демосова Рук. гр. Дыдмер Цех Ткач Ямгур	главный корпус	статья 8 лист 8
Лин. № 2		Механизмы топливоподачи План рас- положения электрического обо- рудование и прокладка электри- ческих сетей	Госстрой СССР Харьковский Синтехпроект

Поз.	Обозначение	Наименование	кол	Прим.
	5.407-91.1.30мв	Установка светильника с лам- пой накаливания на стене или кронштейне на кронштейне УТ16		
7		НСП21-200	38	
2		НСП11-200	37	
3		НСП21-100	34	
4		НСП02	3	
	5.407-91.2.10	Кронштейн УТ16 со светильни- ком		
5		НСП21-200	38	
6		НСП11-200	37	
7		НСП21-100	34	
8		НСП02	3	
9	5.407-91.1.50мч	Установка светильника НСП21-200 на стене на кронштейне. Монтажный чехол	1	
10	5.407-91.2.30	Кронштейн со светильником НСП21-200	1	
11	5.407-91.1.250мч	Установка светильника НСП11-200 на трубчатом подвесе под перекрытием	34	
11а	5.407-91.2.150	Подвес со светильником НСП11-200	34	
12	5.407-91.1.280мч	Установка светильника НС002 на трубчатом подвесе под перекрытием из ребристых плит	2	
13	5.407-91.2.150	Подвес со светильником НС002	15	
14	5.407-91.1.250мч	Установка светильника НС002 на трубчатом подвесе под перекрытием.	13	

Поз.	Обозначение	Наименование	кол	Прим.
15	4.407-236-070	Линия L=6м из коробов КЛ-1 исп 1	2	
16	4.407-236-070	Линия L=6м из коробов исп 1	2	
17	4.407-236-070 исп 2	Линия L=12м из коробов КЛ-1 с 6 светильниками ЛСП02-2x80	2	
18	4.407-236-070 исп 2	Линия L=12м из коробов КЛ-1 с 6 светильниками ЛСП02-2x40	2	
19	4.407-236-030 исп 2	Крепление коробов КЛ-1 с лю- минесцентными светильниками ЛСП02 на подвесе к сборному железобетону.	24	
20	4.407-236-030 исп 1	Крепление коробов КЛ-1 с лю- минесцентными светильни- ками ЛСП02 на подвесе к сборному железобетону	6	
21	4.407-236-029 по типу исп 5	Крепление коробов КЛ-1 с лю- минесцентными светильни- ками на подвесе к моно- литным и пустотным плитам	6	
22	5.407-90.140 мч по типу	Установка светильника ЛСП02-2x80 на подвесе под перекрытием.	1	
23	5.407-90.140 мч по типу	Установка светильника ЛСП02-2x40 на подвесе под перекрытием	1	

		403-1-270.89		30	
Котельная с 4 котлами Е-10-14 Р. Заполнительное отделение межпанельное.					
Главный корпус				Стация	Лист
				Р	9
План расположения электрооб- рудования и прокладки кабелей. спецификация (начало)				ГОССТРОИ СССР ХАРЬКОВСКИЙ САНТЕХПРОЕКТ	
23935-05 60 ФОРМАТ А2					

Привязан:
Име №

нач. отд. Евтушенко
и. контр. Борщев
гл. спец. Амбросова
рук. гр. Дыбенко
инж. эк. Амбур

Пов.	Обозначение	Наименование	Кол.	Прим.
24	5.407-90.100 м4	Установка светильника Л2 01Г 265 под перекры- тием	4	
25	5.407-90.100 м4	Установка светильника Л2 01Г 240 под перекры- тием	4	
26	5.407-90.150 м4	Установка светильника ЛСП02-2x80 на подвесе под перекрытием	2	
27	4.407-236-064	Подвес	24	
28	4.407-236-063	Подвес исполн. 4	6	
29	4.407-236-063	Подвес исполн. 3	6	
30	5.407-63.1.100 м4	Крепление полиэтиленовой трубы к плите перекрытия	6	
31	5.407-63.1.130 м4	Крепление колена к плите перекрытия	20	
32	5.407-63.1.180	колено	20	
33	5.407-912.120	Светильник с лампой накаливания НСП11-200 с планкой	8	
34	5.407-90.200	Подвес	4	
35	4.407-233-016	Совмещенная кабельная ли- ния рабочего и аварий- ного освещения с шагом между светильниками рабочего освещения 6 м, аварийного - 18 м	2	

Пов.	Обозначение	Наименование	Кол.	Прим.
36	4.407-233-004	Крепление концевое к колонне	11	
37	4.407-233-023	Обхват исп. 1 Установка распредели- тельного пункта на стене. Подвод внешних проводников сверху	11	
38	5.407-36 В1 л.11 исп.2	ПД 24-320В-21У3	2	
39	5.407-36 В1 л.36	Планка переходная	8	

1. План расположения электрического
оборудования и прокладки электрических
сетей см. листы 303 ÷ 308

		903-1-270.89		90	
		котельная с 4 котлами Е-Ю-1,4 Р. Золотошахтоудление механическое.			
Привязан:		Главный корпус		Стация	Лист
				Р	10
		План расположения электрообору- дования и прокладки кабелей. Спецификация (окончание)		ГОСТРОИ СССР ХАРЬКОВСКИЙ САНТЕХПРОЕКТ	

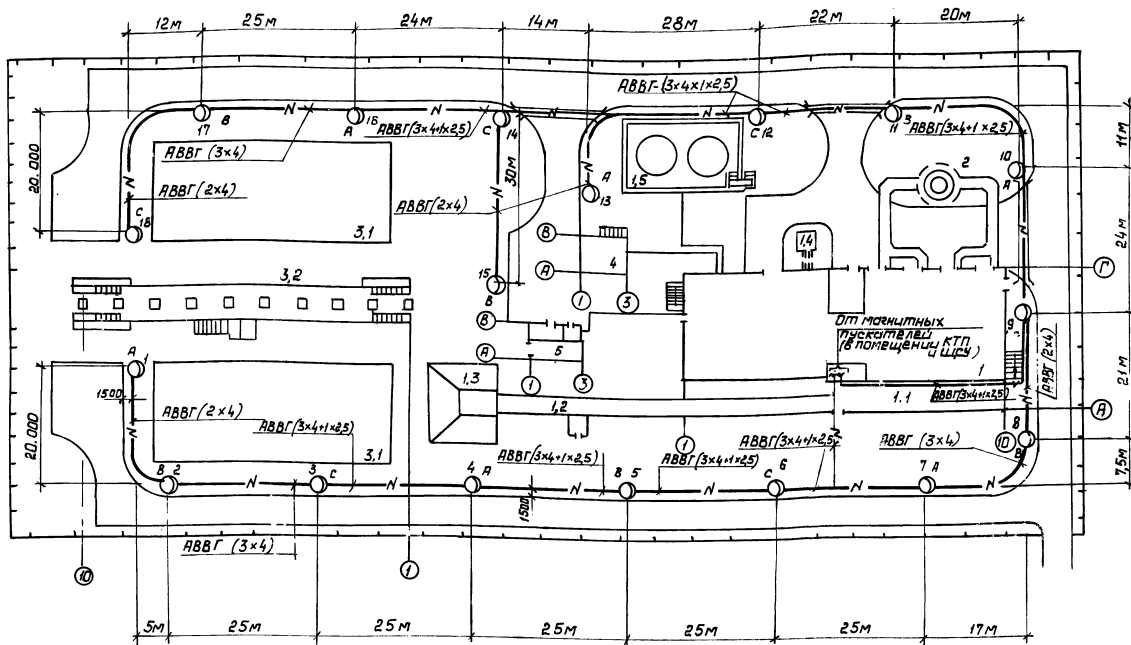

Ведомость узлов установки электрического оборудования

поз.	Обозначение	Наименование	Кол.	Примеч.
1	ТЛ АБЗ9 черт 01-00-00СБ	Кронштейн К0 _к 1x1x0,4 тип. Сборочный чертёж	18	
2	АБЗ9 черт 01-01-00СБ	Оголовок. Сборочный чертёж	18	
3	АБЗ9 черт 01-00-01-01	Стойка	18	
4	АБЗ9 черт 01-00-02 АБЗ9	Ребра	72	
5	черт 01-01-01 АБЗ9	Фланец	18	
6	черт 01-00-03 АБЗ9	Патрубок	18	
7	черт 01-01-02 АБЗ9	Обечайка	18	

Сводка кабелей и проводов

Число, сечений жил, напряже- ния	Марка		
	АВВГ	АКВВГ	АПВ
2x4 - 0,66	153м	—	—
3x4 - 0,66	75м	—	—
3x4+1x2,5 - 0,66	308м	—	—
4x2,5 - 0,38	—	20м	—
1x4 - 0,38	—	—	510м

Экспликация зданий и сооружений

Поз. по плану	Наименование здания (сооружения)
1	Главный корпус
1.1	Надбункерная галерея
1.2	Галерея топливоподачи
1.3	Приемно-дройльное отделение
1.4	Продувочный колодец
1.5	Баки-аккумуляторы
1.6	Газоходы
2	Дымовая труба
3.1	Открытый раскладный склад угля
3.2	Эстакада на три вагона
3.3	Молниезащиты
4	Склад мокрого хранения хлористого натрия
5	Блок котельно-вспомогательных помещений

1. Схему наружного освещения см. лист -302.
2. Управление наружным освещением предусматривается из помещения КИП котельной.
3. Сеть внутри здания опор выполняется проводами АПВ-4 кв. мм.
4. Все металлические, нормально не находящиеся под напряжением части осветительной электроустановки заземлить, присоединив к рабочему нулевому проводу.
5. Освещение железнодорожной эстакады предусматривается по 709-9 - 100.89

903-1-270.89 30

Котельная с 4 котлами Е-10-1, 4Р
Заводская отделення Механическая

привязки:	Изнач. опр.	Есть лишний	Или	Стабильн лист	Листов
	Или центр	борозды	или	Р	И
	Или стень	диаметры	или	Наружное электроосвещение территории	
	Рук. вр.	Д.И.И.И.И.	или	Госстрой СССР харьковский сантехпроект	
	Ст. инж.	Ямдур	или		

23935-05 62 формат А2

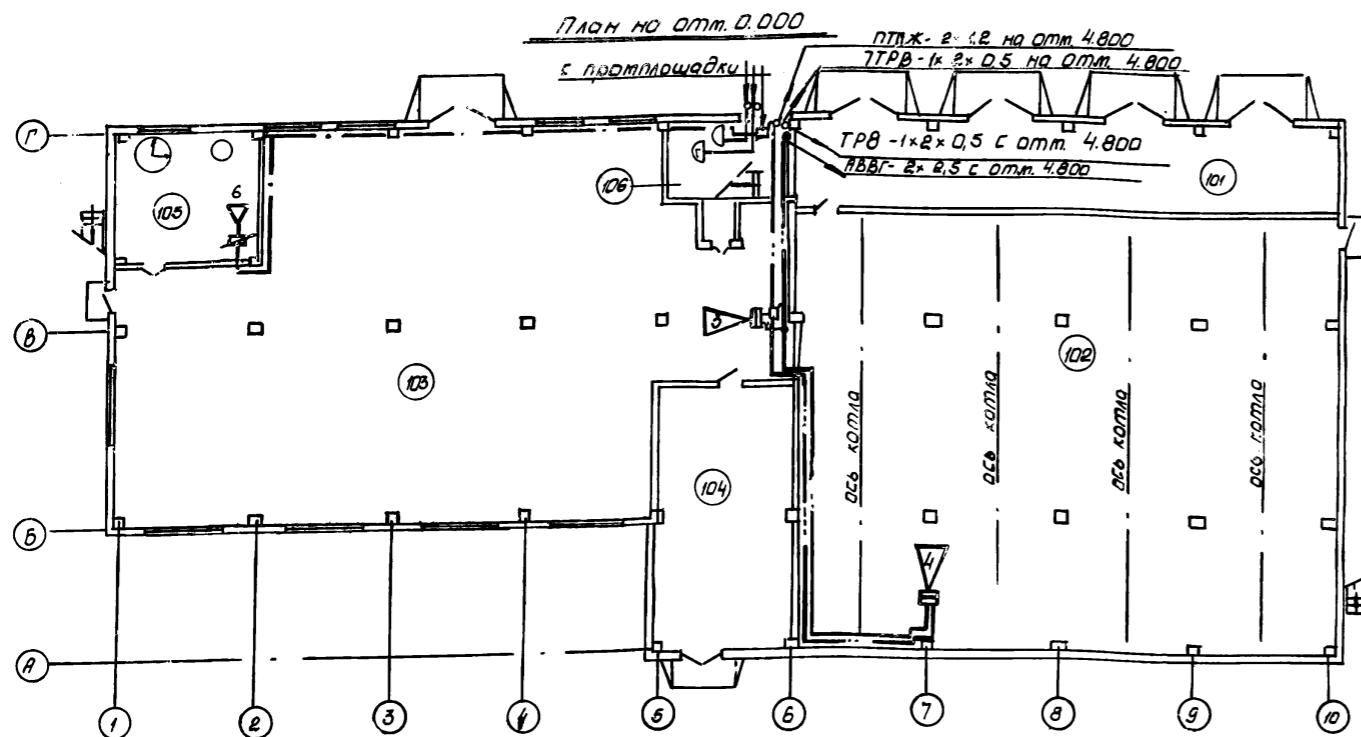
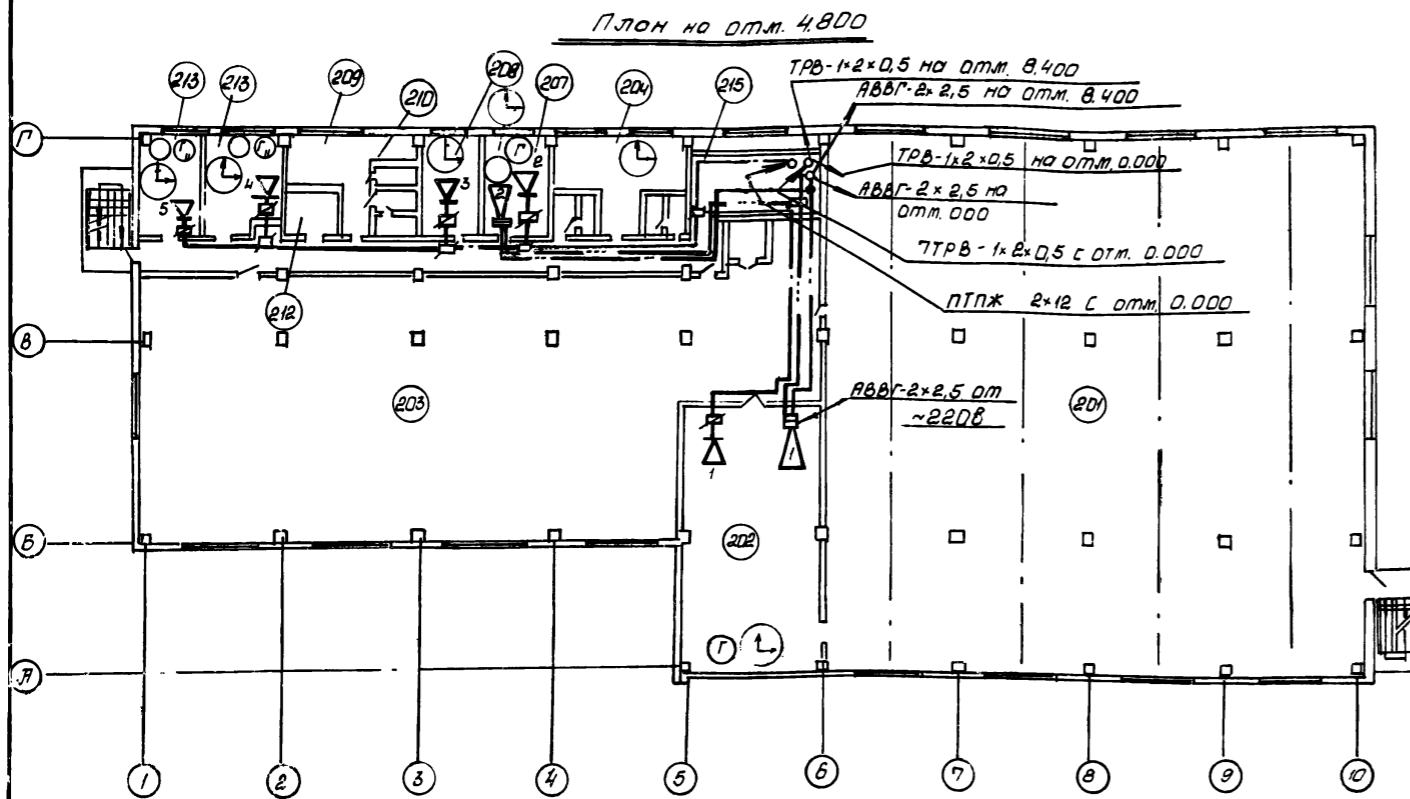

Экспликация помещений

№№ по плану	Наименование
101	Помещение выгрузки шлака
102	Помещение золошлакоудаления
103	Помещение котельно-вспомогательного оборудования
104	КТП и ЦСУ
105	Механическая мастерская
106	Лестничная клетка
107	Щитовая лифта
201	Котельный зал
202	Кип
203	Помещение котельно-вспомогательного оборудования
204	Комната для обмера
205	Женская уборная
206	Мужская уборная
207	Помещение начальника котельной
208	Комната приема пищи
209	Женский гардероб на 6 шкафов
210	Душевая
211	Женская уборная
212	Хозяйственная кладовая
213	Химическая лаборатория
214	Коридор
215	Лестничная клетка
301	Площадка золошлакоудаления
302	Комната персонала
303	Мужской гардероб на 30 шкафов
304	То же на 24 шкафа
305	Душевая
306	Мужская уборная
307	Хозяйственная кладовая
308	Вентпомещение
309	Коридор
310	Лестничная клетка
311	Технологическая площадка
312	ЦСУ
313	Кладовая
401	Надбункерная эскалера
402	Вентпомещение
403	Машинное помещение лифта
404	Лестничная клетка

- 1 Спецификация приведена на л. 3.
- 2 Условные обозначения см. ГОСТ 12.1.114-82
- 3 Экспликация помещений приведена в л. 2, 3.

Гл. свята Мароз	Рис	903-1-270.89 - СС
Нач. отд. Службы	Лист	котельная с 4 котлами Е-10-14Р
Н. канц. Крайневский	Лист	Золошлакоудаление механическое
Гл. спец. Крайневский	Лист	Главный корпус
Вед. инж. Ворсиль	Лист	План на отм. 0.000 и 4.800 с сетями связи и сигнализации
Инв. №	Лист	ГОСТРОИ СССР харьковский Сибтехпроект

План на отм. 12.250; 12.600; 13.200

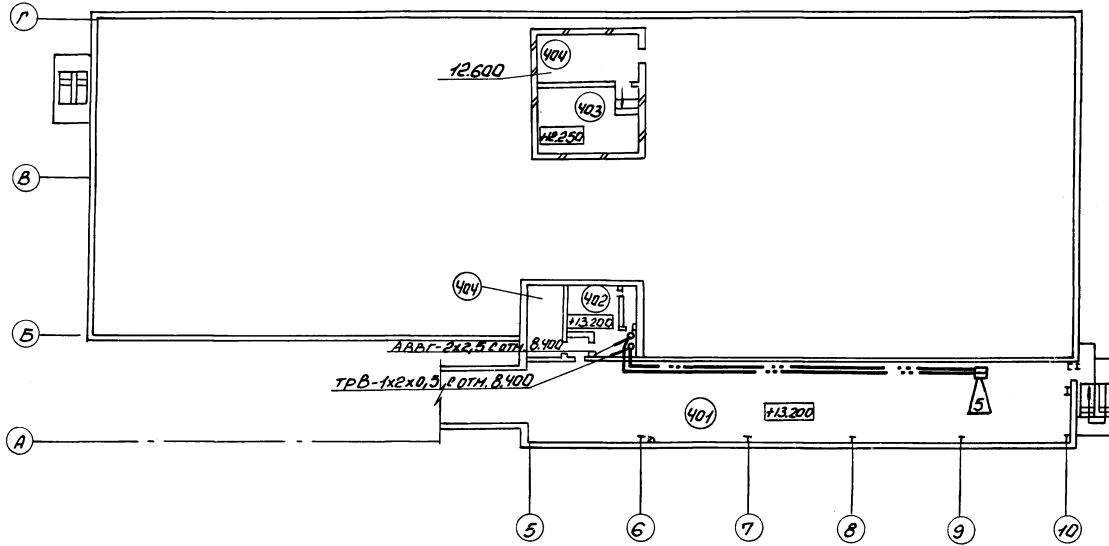

План на отм. 8.400

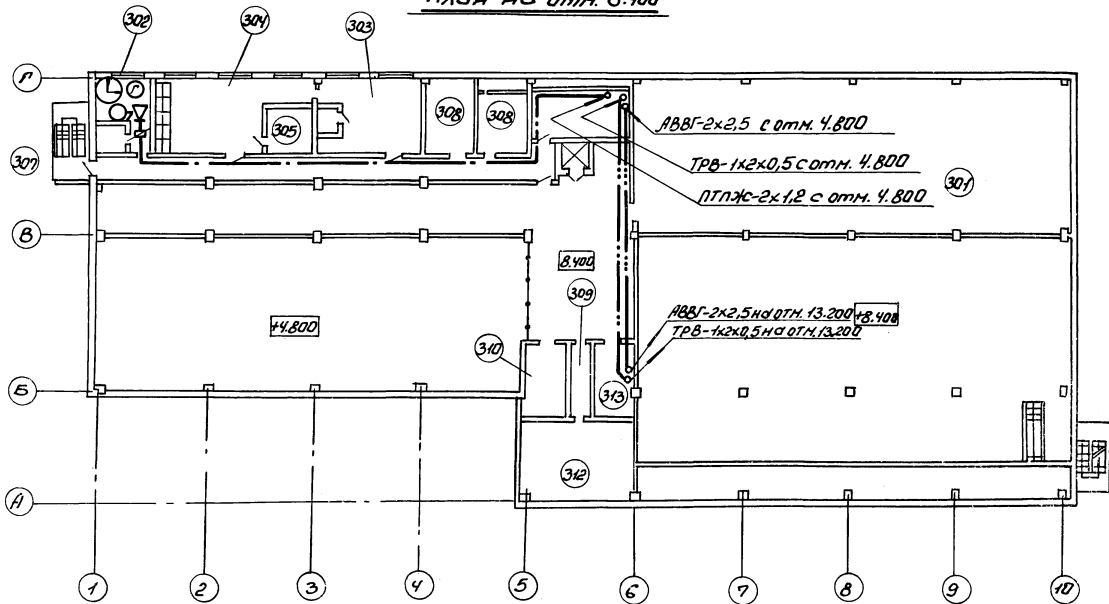

Марка мат.	Обозначение	Наименование	К-во	Примечание
Горьковская телефонная связь				
1	ТА-1164	Аппарат телефонный "Спектр"	5шт	
2	ГОСТ 22498-88 Е	Кабель телефонный ТПВ-10х2х0,5	10м	
3	ТУ 45-66 0.362.016ТУ	Коробка телефонная распределительная КРТП-10	1шт	
4	ГОСТ 20575-75	Провод однопарный ТРВ1х2х0,5	120м	
5	ГОСТ 3262-75	Труба стальная $\varnothing 20$	21м	
Административно-хозяйственная телефонная связь				
1	ТА-1164	Аппарат телефонный "Спектр"	6шт	
2	ГОСТ 22498-88 Е	Кабель телефонный ТПВ-10х2х0,5	10м	
3	ГОСТ 20575-75	Провод однопарный ТРВ1х2х0,5	160м	
4	ТУ 45-66 0.362.016ТУ	Коробка телефонная КРТП-10	1шт	
Двухсторонняя производственная громкоговорящая связь				
1	ПГГ-0,2Д	Прибор громкоговорящей связи	2шт	
2	ПГГ-10	То же	3шт	
3		Коробка УК-2П	3шт	
4		Коробка У-409У-1	5шт	
5	ГОСТ 20575-75	Провод однопарный ТРВ1х2х0,5	220м	
6	ТУ 16.505.685-77	Кабель силовой АВВГ-2х2,5	235м	
7	ГОСТ 6323-79	Провод ПВ-1; сеч. 2,5 кв мм	50м	
8	ГОСТ 3262-75	Труба стальная $\varnothing 20$	21м	
Электрочасовая фиксация				
1	ВП-200-24-326К	Электрочасы вторичные	5шт	
2		Коробка УК-2П	7шт	
3	ГОСТ 20575-75	Провод однопарный ТРВ1х2х0,5	250м	
Радиофиксация				
1	Тайга-304	Громкоговоритель 0,25Вт	7шт	
2		Коробка УК-2П	5шт	
3		То же УК-2П	7шт	
4	ТУ 16-К03-01-87	Провод трансл. ППЖС-2х1,2	150м	
5	ТУ 16-К03-01-87	То же ППЖС-2х0,6	35м	
6	ГОСТ 3262-75	Труба стальная $\varnothing 20$	21м	
Пл. электр. Мароз Нач. отд. Ев. Чувпена И. Кондр. Крайневский Пл. спец. Крайневский Вед. инж. Ворсчал		903-1-270.89 СС Котельная с 4 котлами Е-10-14К Золотсковоудаление нежизническое		
Привязан:		Главный корпус		Лист А
		План на отм. 8.400 и 12.250 с сетями связи и радио- линиями		Лист Б
Инв. №				Р 3

ПЛАН на отм. 4.800

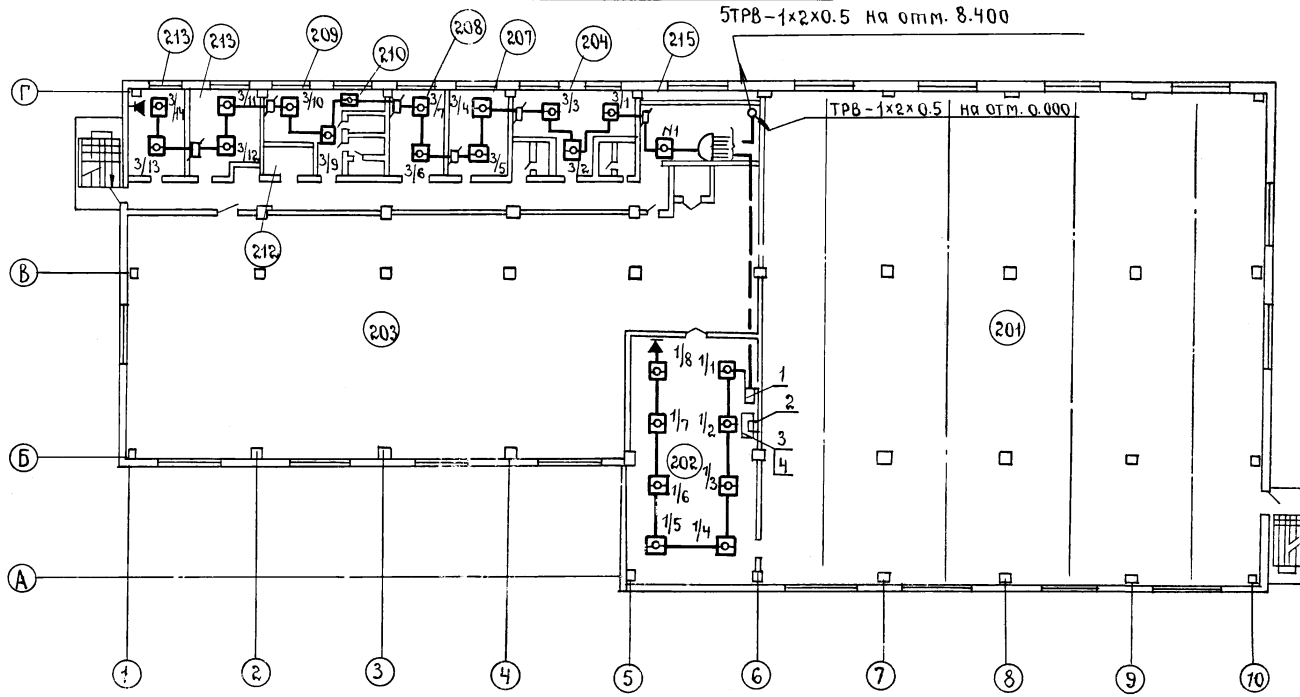

ПЛАН на отм. 0.000

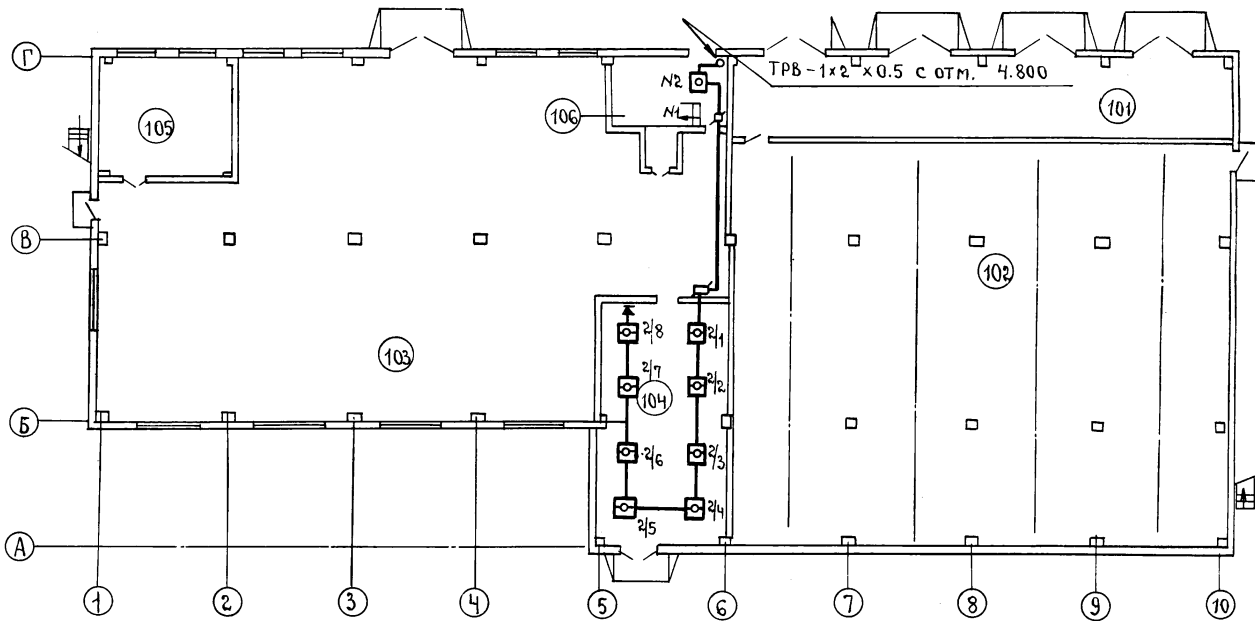

Марка, поз.	Обозначение.	Наименование.	К-во	Примеч.
1	АСНЗ. 362.00779	Диод Д-105	10шт.	
2	ГОСТ 24238-84Е	Резистор МЛТ-0 6,8 ком.	75шт.	
3	УД 614. 842.4	Извещатель пожарный ручной ИЛР		
4	ТУ М0082-033	Датчик тепловой ИП-104-1	75шт.	
5	„Топаз“ на 1030Н	Концентратор пожарной сигнализации приемно-контрольный	1шт.	
6		Выпрямитель СВ-24-9	1шт.	
7	ГОСТ 24572-81	Аккумуляторные батареи 10нк-28т	2шт.	
8		Аккумуляторный шкаф	1шт.	изготовить по месту.
9	ГОСТ 22498-88 Е	Кабель телефонный ТЛВ-10х2х0.5	15м.	
10	ГОСТ 20575-75	Провод ТРВ-1х2х0.5	565м.	
11	ТУ 16.505.685-75	Кабель АВВГ-2х2.5	25м.	
12	ГОСТ 433-73	Кабель ВРГ-1х1.5	20м.	
13	ТУ 45-6с0.362.016ТУ	Коробка КРТП-10	1шт.	
14		Коробка ответвительная УК-20	2шт.	
15	ОСТ.16.052.660.177/356	Пакепный переключатель ПП2-10Б/КРУ	2шт.	

Экспликация оборудования.

№ поз.	Наименование.	К-во	Примечан.
1	Концентратор пожарной сигнализации „Топаз“ на 1030Н	1шт.	
2	Выпрямитель селеновый СВ-24-9	1шт.	
3	Аккумуляторный шкаф.	1шт.	изготовить по месту.
4	Аккумуляторные батареи 10нк-28т.	2шт.	

Экспликация помещений приведена на л.5.

Гл.спец. Мороз	подп.	903-1-270.89 СС			
Нач.отд. Ебзушенко	»				
Н.контр. Крастошевский	»				
Гл.спец. Крастошевский	»				
Вед.инж. Варсуль	»	Котельная с 4 котлами Е-10-1.4р. Золошлакоудаление механическое			
Привязан:		Главный корпус.	Стаяя	Лист	Листов
			р	4	
Итв.№		ПЛАН на отм.0.000, 4.800. с сетью автоматической пожарной сигнализации.	РОССТРОЙ СССР харьковский САНТЕХПРОЕКТ.		

План на отг. 12.250; 12.600; 13.200

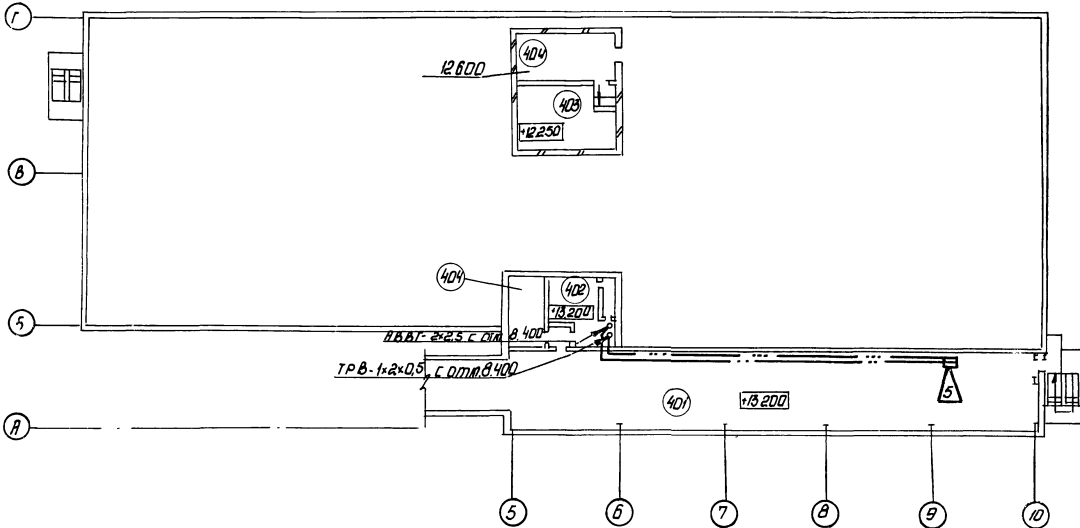

План на отг. 8.400

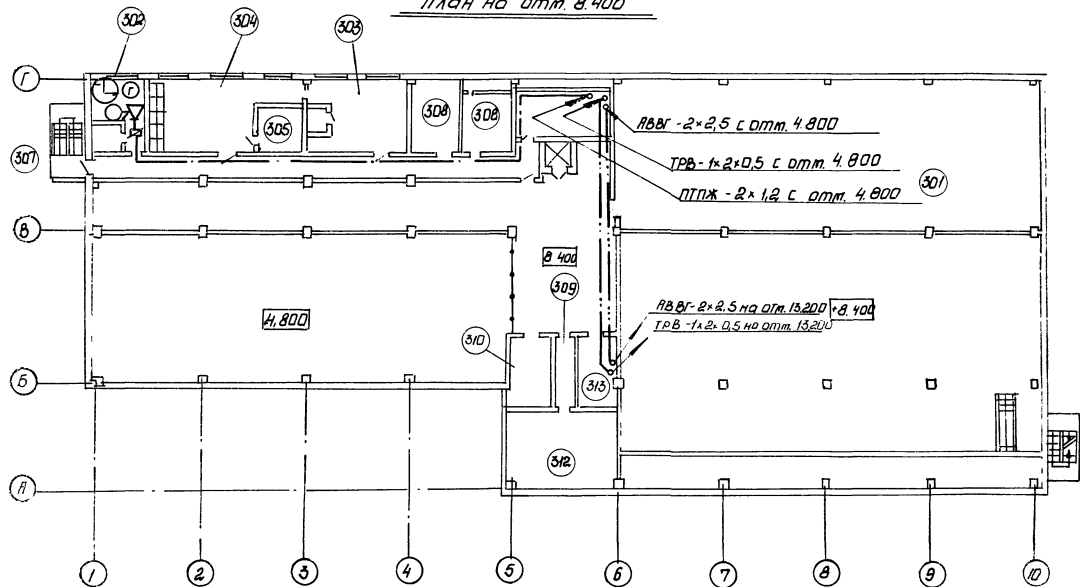

марка поз.	Обозначение	Наименование	к-во	Примечание
Городская телефонная связь				
1.	ТА - 1164	Аппарат телефонный "Спектр"	5шт	
2.	ГОСТ 22498-77	Кабель телефонный ТПВ-10x2x0,5	10м	
3.	ГОСТ 8525-78	Коробка телефонная распределительная КРТП-10	1шт	
4.	ГОСТ 20575-75	Провод однопарный ТРВ-1x2x0,5	120м	
5.		Труба стальная ф20	21м	
Административно-хозяйственная телефонная связь				
1.	ТА - 1164	Аппарат телефонный "Спектр"	6шт	
2.	ГОСТ 22498-77	Кабель телефонный ТПВ-10x2x0,5	10м	
3.	ГОСТ 20575-75	Провод однопарный ТРВ-1x2x0,5	180м	
4.	ГОСТ 8525-78	Коробка телефонная КРТП-10	1шт	
Двухсторонняя производственная громкоговорящая связь				
1.	ПГС - 0,2А	Прибор громкоговорящей связи	2шт	
2.	ПГС - 10	то же	3шт	
3.	ГОСТ 10040-75	Коробка ЧК-2П	3шт	
4.		коробка Ч-409У-1	5шт	
5.	ГОСТ 20575-75	Провод однопар. ТРВ-1x2x0,5	220м	
6.	ТУ 18.505685-77	Кабель силовой ТВВГ-2x2,5	235м	
7.	ГОСТ 6323-79	Провод ПВ-1, сеч. 2,5 кв. мм	50м	
8.		труба стальная ф20	21м	
Электроснабжение				
1.	ВП-200-24-326к	Электрочасы вторичные	8шт	
2.	ГОСТ 10040-75	Коробка ЧК-2П	7шт	
3.	ГОСТ 20575-75	Провод однопарный ТРВ-1x2x0,5	250м	
Радиофикация				
1.	ГЛРГ-374	Громкоговоритель 0,25Вт	7шт	
2.	ГОСТ 10040-75	Коробка ЧК-2П	5шт	
3.	ГОСТ 10040-75	то же, ЧК-2Р	7шт	
4.	ГОСТ 10254-75	Провод транс. ПТЖ-2x1,2	150м	
5.	ГОСТ 10254-75	то же, ПТЖ-2x0,6	35м	
6.		Труба стальная ф20	21м	
Специальные аппараты				
903-1-270 89		СС		
Котельная с 4 котлами Е-10-14Р		Золотолокоудаление механическое		
Главный корпус		Р	5	Листов
План на отг. 8.400 и 12.000		ГОСТРЭС СССР		
С сетями связи и сигнализации		Харьковский сантехпроект		

Привязан:

Инд. №:

Лист № 4 часть 1

План надбункерной галереи

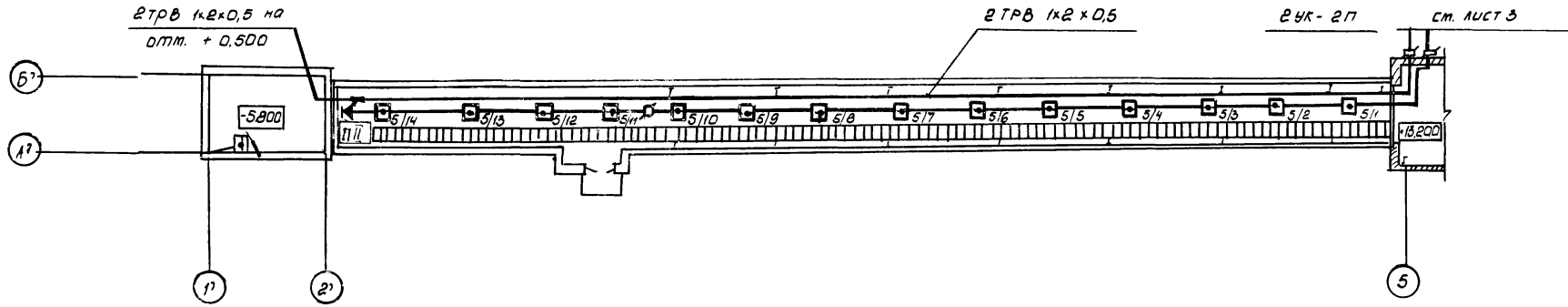

Приемно-дробильное отделение

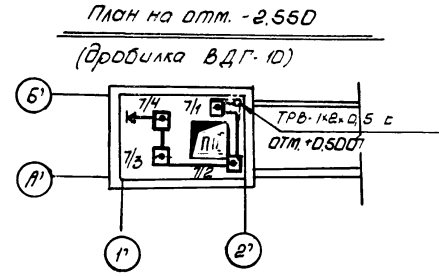
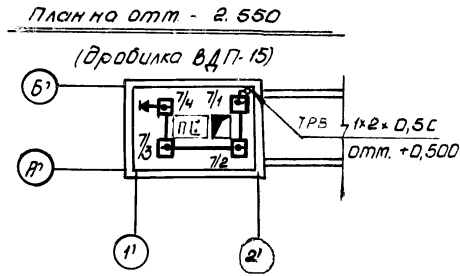
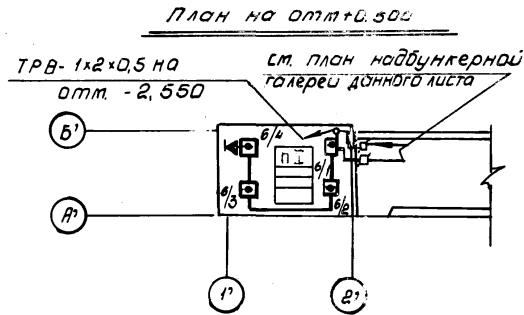

				903-1-270.89 СС		
Л.спр.тв. М.В.Р.Д.З.				Котельная с 4 котлами Е-10-14Р		
Ноч.отд. Е.В.Шенко				Золотило.коуп.ведение механическое		
И.контр. Кростовский				Стр.лист		
Л.спец. Кростовский				Главный корпус		Листов
Вед.инж. Воробей				р		6
Привязан:				План надбункерной галереи и приемно-дробильного отделения с сетью автоматической пожарной сигнализации		
И.И.В. №				ГОСТ 21650 СССР Харьковский Сантехпроект		

Аккумуляторный шкаф.



Схема кабельных соединений «топаз»



Схема включения извещателей в «топаз»

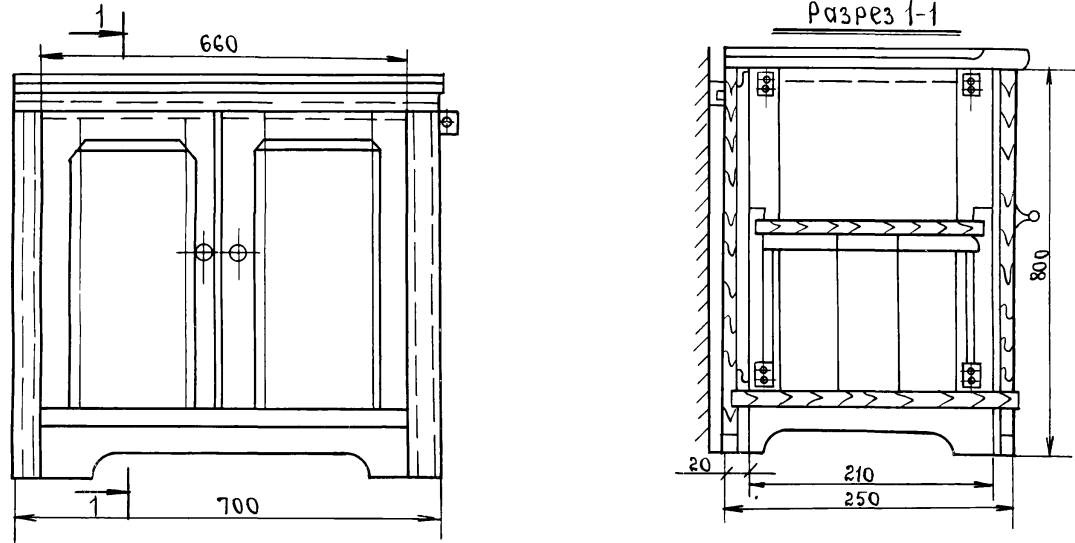

см. электромонтажную часть черт. ЭМ-29.

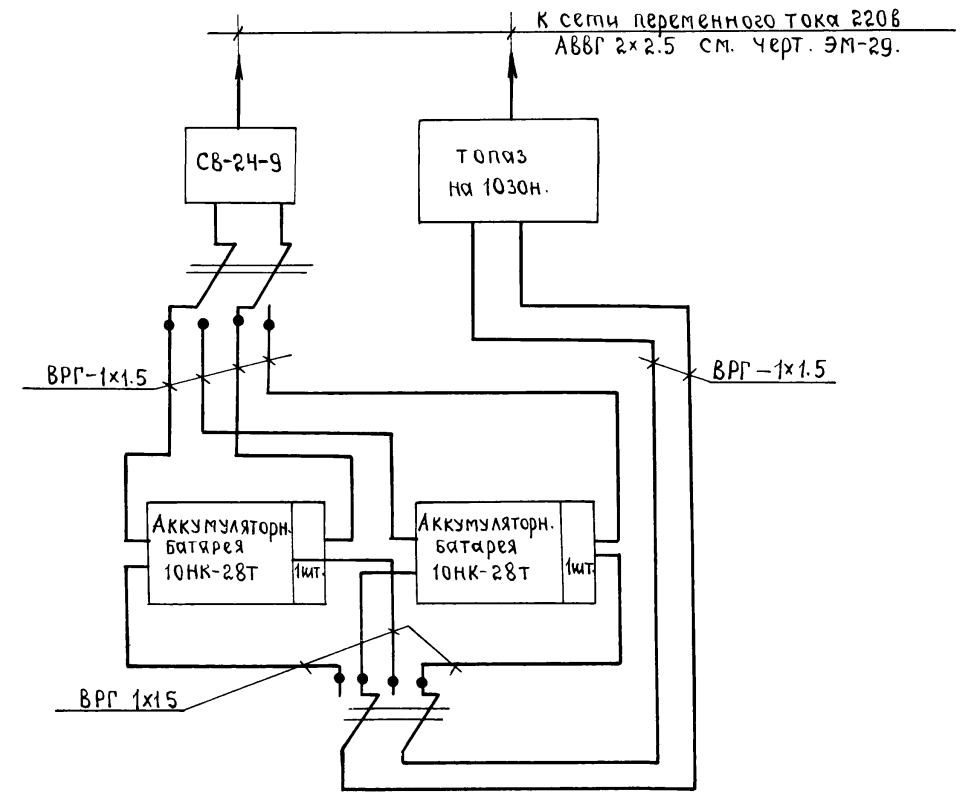
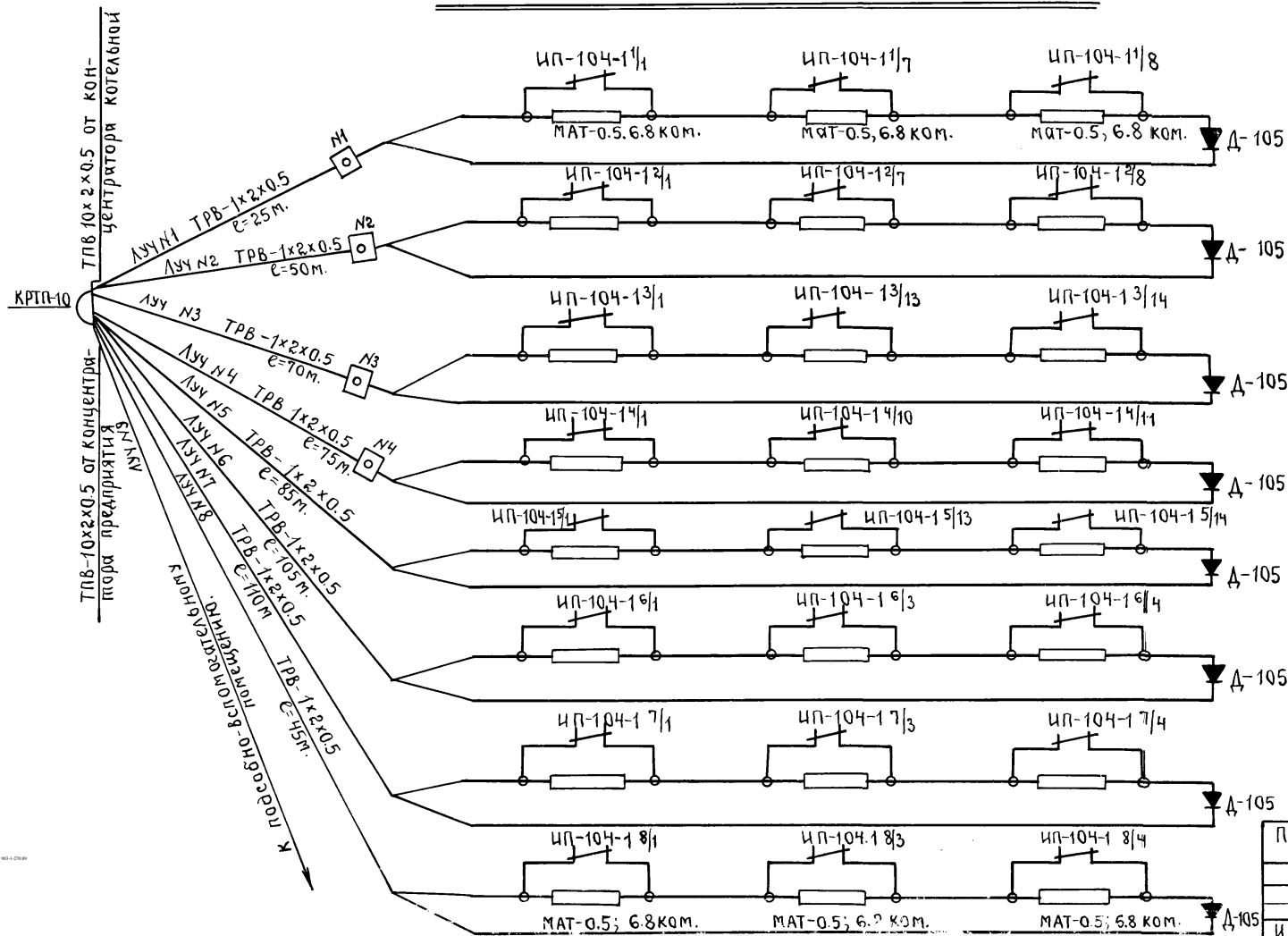
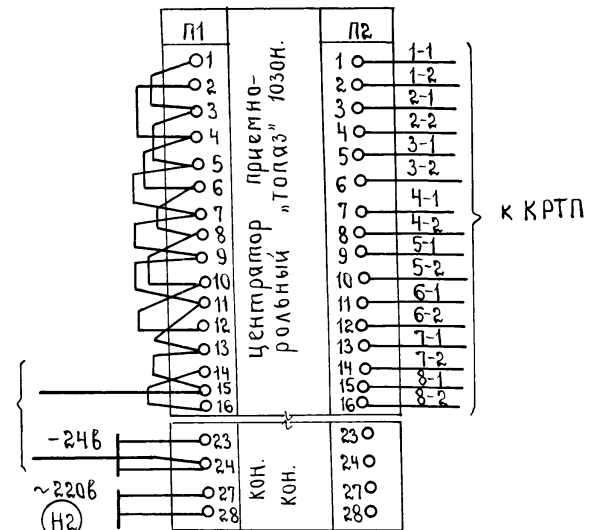

Гл. инж. То Мороз	подп.	903-1-270.89-сс
Нач. отд. Евтушенко	подп.	
Н. контр. Крастошевский	01.29	
Гл. инж. Крастошевский		Котельная с 4 котлами Е-10-1.4р Золотилакуудаление механическое.
Инж. Вед. инж. Барсуль		Главный корпус
		стадия
		лист
		лист
		р
		7
		схема включения извещателей в концентр. схема кабельных соединений.
		госстрой СССР ХАРЬКОВСКИЙ САНТЕХПРОЕКТ.

проб: [signature] 30.10.88

Кол. Корнеева