

**Центральное бюро нормативов по труду
при Научно-исследовательском институте труда
Государственного комитета СССР
по труду и социальным вопросам**

ОБЩЕМАШИНОСТРОИТЕЛЬНЫЕ НОРМАТИВЫ ВРЕМЕНИ

**вспомогательного,
на обслуживание рабочего места
и подготовительно-заключительного
на работы, выполняемые
на металлорежущих станках
СРЕДНЕСЕРИЙНОЕ И КРУПНОСЕРИЙНОЕ
ПРОИЗВОДСТВО**



Москва 1984

Общемашиностроительные нормативы времени вспомогательного, на обслуживание рабочего места и подготовительно-заключительного на работы, выполняемые на металлорежущих станках. Среднесерийное и крупносерийное производство.

Нормативы времени разработаны Центральным бюро нормативов по труду с участием научно-исследовательских институтов и нормативно-исследовательских организаций предприятий машиностроения.

Сборник содержит нормативы вспомогательного времени, времени на обслуживание рабочего места, времени перерывов на отдых и личные надобности и подготовительно-заключительного времени при работе на наиболее распространенных видах универсального и специализированного оборудования, применяемого в машиностроении в условиях среднесерийного и крупносерийного производства.

Издание рассчитано на нормировщиков и технологов, а также других инженерно-технических работников, занятых расчетом технически обоснованных норм времени на станочную обработку деталей в механических цехах машиностроительных предприятий, имеющих среднесерийный и крупносерийный характер производства.

Нормативы времени рассмотрены, одобрены и рекомендованы для применения в машиностроении и металлообработке секцией по нормированию труда в машиностроении Экспертно-методического совета ЦБНТ.

Настоящий сборник является пересмотренным и переработанным изданием ранее выпущенных нормативов того же наименования, выпуска 1974 г. и 1975 г. и объединяет нормативы среднесерийного и крупносерийного производства, включая нормативы для малогабаритных станков, в одном сборнике.

С выходом из печати настоящего сборника отменяются: «Общемашиностроительные нормативы времени вспомогательного, на обслуживание рабочего места и подготовительно-заключительного для технического нормирования станочных работ. Серийное производство», М., Машиностроение, 1974; «Общемашиностроительные нормативы времени вспомогательного, на обслуживание рабочего места и подготовительно-заключительного для технического нормирования станочных работ. Крупносерийное производство», М., Машиностроение, 1975; «Общемашиностроительные нормативы времени вспомогательного, на обслуживание рабочего места и подготовительно-заключительного на работы, выполняемые на малогабаритных металлорежущих станках. Мелкосерийное, серийное и крупносерийное производство», М., Машиностроение, 1974; «Общемашиностроительные нормативы времени и режимов резания на токарно-автоматные работы», М., Машиностроение, 1959, 1962, 1970 гг.

В конце сборника помещен бланк отзыва, который заполняется предприятием, организацией и направляется в адрес ЦБНТ: 105043, Москва, 4-я Парковая 29.

Обеспечение межотраслевыми нормативными материалами по труду осуществляется по централизованным заявкам министерств и ведомств.

ОБЩАЯ ЧАСТЬ

Приведенные в сборнике нормативы времени предназначены для технического нормирования станочных работ в среднесерийном и крупносерийном производстве. Одной из основных характеристик типа производства является коэффициент закрепления операций в соответствии с ГОСТ 3 1108—74. Коэффициент закрепления операций есть отношение числа всех различных технологических операций, выполненных или подлежащих выполнению в течение месяца, к числу рабочих мест и определяется по формуле:

$$K_{з.о} = \frac{O}{P}$$

где O — число различных операций;

P — число рабочих мест, выполняющих различные операции.

В соответствии с указанным ГОСТом этот коэффициент принимают равным:

— для среднесерийного производства — свыше 10 до 20 включительно;

— для крупносерийного производства — свыше 1 до 10 включительно.

Значение коэффициента закрепления операции принимается для планового периода, равного одному месяцу.

За основу в сборнике принято среднесерийное производство, наиболее распространенное на предприятиях машиностроения.

Для предприятий крупносерийного типа производства или для отдельных участков в среднесерийном производстве, работающих в условиях крупносерийного производства, применяются поправочные коэффициенты на норму времени.

Объединение двух типов производства в один сборник нормативов дает возможность точно рассчитать норму времени для измененных условий серийности в пределах одного предприятия, одного цеха, так как в действительности на большинстве предприятий (как среднесерийного, так и крупносерийного производства) серийность имеет смешанный характер, т. е. в крупносерийном производстве имеются участки (цехи) среднесерийного производства, а в среднесерийном — участки крупносерийного производства.

В основу разработки указанного сборника положены хронометражные наблюдения, фотографии рабочего дня ряда машиностроительных предприятий, результаты изучения организации труда,

кроме того, были использованы действующие нормативы вспомогательного времени, на обслуживание рабочего места и подготовительно-заключительного для станочных работ крупносерийного и среднесерийного типов производства (изд. 1968—1974), а также нормативы для малогабаритного оборудования (изд. 1970—1974), и нормативы на токарно-автоматные работы (изд. 1970), отраслевые нормативы времени.

Сборник содержит нормативы времени:

- на установку и снятие детали;
- вспомогательного времени, связанного с переходом;
- вспомогательного времени на контрольные измерения;
- на обслуживание рабочего места, отдых и личные надобности;
- подготовительно-заключительного времени на партию деталей;
- приложения.

Нормативы вспомогательного времени для каждого типа оборудования разработаны на комплексы приемов, составленные по технологическим признакам и видам работ, встречающимся при обработке деталей на станках.

При расчете норм штучного времени определение вспомогательного времени на операцию заключается в нахождении по соответствующим картам и последующем суммировании времени на установку и снятие детали; времени на проход (или обработку поверхности), определяемого для каждого перехода в операции отдельно; времени на изменение режима работы оборудования, смену инструмента и перемещения частей станка, на совмещение осей при растачивании, на выводы сверла для удаления стружки; времени на контрольные измерения обрабатываемой поверхности.

Исключение составляют отдельные типы станков, как резьбонакатные полуавтоматы, для которых вспомогательное время дано в виде укрупненного комплекса приемов на операцию и определяется по карте без последующего суммирования отдельных слагаемых, а также нормативы для токарных и токарно-револьверных автоматов, которые помещены в отдельном разделе с методическими указаниями по их нормированию.

Приведенные в сборнике нормативы времени рассчитаны для нормирования работ при обслуживании рабочим одного станка (работа на одном станке). При нормировании многостаночных работ для расчета нормы времени кроме приведенных нормативов времени необходимо пользоваться «Межотраслевыми методическими рекомендациями и научно обоснованными нормативными материалами по развитию многостаночного (многоагрегатного) обслуживания и расширению зон обслуживания в промышленности», М., НИИ труда, 1983.

При расчете нормы штучного времени необходимо учитывать условия, влияющие на изменение темпа работы и производительность труда станочника. Темп работы зависит от масштаба производства.

При существующих организационно-технических условиях на продолжительность обработки оказывают существенное влияние трудоемкость операции и величина партии деталей.

В среднесерийном производстве размеры партии деталей постоянны и изменяются в широких пределах в зависимости от числа машин, выпускаемых предприятием.

При крупносерийном производстве размеры партий стабильно постоянные, но в зависимости от числа выпускаемой продукции для разных предприятий могут меняться.

Нормативное время в сборнике рассчитано на среднюю суммарную продолжительность обработки партии деталей по трудоемкости операции в среднесерийном производстве.

Для учета различной серийности, как фактора специализации производства, в нормативах предусмотрены поправочные коэффициенты (см. карту 1) на время обработки, применяемые при расчете вспомогательного времени на операцию.

При разработке технологических процессов и расчете норм штучного времени заранее уточняется с плановыми органами предприятия, какие средние величины партий изделий будут запускаться в производство. В соответствии с установленными средними партиями и продолжительностью операции определяется суммарная продолжительность обработки партии деталей и выбираются поправочные коэффициенты, приведенные в карте 1, по которым корректируется вспомогательное время, рассчитанное по нормативам.

НОРМАТИВЫ ВСПОМОГАТЕЛЬНОГО ВРЕМЕНИ НА УСТАНОВКУ И СНЯТИЕ ДЕТАЛИ

Нормативы времени на установку и снятие детали даны по видам приспособлений вне зависимости от типов станков.

Нормативами (карты 2—19) предусмотрены наиболее распространенные типовые способы установки, выверки и крепления деталей в универсальных и специальных зажимных приспособлениях. В качестве главного фактора продолжительности принята масса детали. При определении $t_{уст}$ на детали массой до 0,08 кг по хронометражным наблюдениям графо-аналитическим методом была получена обратная зависимость, т. е. чем меньше масса, тем больше время. Главная причина такого положения возникает из-за неудобства взятия в руки и крепления деталей маленьких размеров, что и сказалось на времени.

Кроме фактора массы, учтены способ крепления детали и тип приспособления; наличие и характер выверки; характер установочной поверхности; число одновременно устанавливаемых деталей и др.

Нормативное время на установку и снятие детали предусматривает выполнение следующей работы: установить и закрепить деталь, включить и выключить станок, открепить и снять деталь, очистить приспособление от стружки.

Время на приемы «включить и выключить станок» дано вместе с установкой и снятием детали в целях укрупнения нормативов.

В отдельных случаях при работе на сверлильных станках на столе без закрепления детали или при установке в передвижных кондукторах (если представляется возможным производить установку и снятие детали на станке без выключения вращения шпинделя станка) и при условии соблюдения правил техники безопасности нормативное время должно уменьшаться в соответствии с указаниями, приведенными в картах нормативов.

При работе в специальных приспособлениях вспомогательное время определяется как сумма времени: на установку и снятие одной детали; на установку каждой последующей детали свыше одной при работе в многоместных приспособлениях; на закрепление детали с учетом числа зажимов; времени на очистку приспособления от стружки.

Нормативами предусматривается установка и снятие деталей массой до 20 кг вручную и свыше 20 кг с помощью подъемных механизмов.

Установка вручную деталей массой свыше 20 кг дана в нормативах для использования в отдельных случаях при обработке на участках, где отсутствуют подъемно-транспортные средства. Не допускается установка вручную деталей массой свыше 15 кг мужчинам, не достигшим 18 лет, и женщинам.

Для работ, выполняемых с помощью подъемных механизмов, в нормативах предусматривается применение двух видов подъемных устройств: подъемника при станке (или при группе станков), обслуживаемого самим исполнителем работы; мостового крана.

В последнем случае нормативами учтено время на вызов крана в размере 1,5 мин.

НОРМАТИВЫ ВСПОМОГАТЕЛЬНОГО ВРЕМЕНИ, СВЯЗАННОГО С ПЕРЕХОДОМ ИЛИ ОБРАБАТЫВАЕМОЙ ПОВЕРХНОСТЬЮ

Для оборудования, рассчитанного на выполнение многопереходных работ, нормативы вспомогательного времени, связанного с переходом или обрабатываемой поверхностью (карты 20—42), даны по типам станков и рассчитаны по приложениям 5, 6 на выполнение укрупненных комплексов приемов, составленных по технологическим признакам и видам работ, встречающихся в среднесерийном и крупносерийном производстве.

Карты нормативов этого раздела содержат:

время, связанное с проходом (или обрабатываемой поверхностью);

время на приемы, связанные с переходом, не вошедшие в комплекс времени на проход (или поверхность);

время на выводы сверла для удаления стружки при работе сверлами;

время на совмещение оси шпинделя с осью обрабатываемого отверстия (для расточных станков);

время на снятие детали для измерения в процессе обработки (для плоскошлифовальных станков).

Комплекс приемов вспомогательного времени, связанного с переходом или проходом (или обрабатываемой поверхностью), предусматривает выполнение следующей работы:

подвод инструмента (резца, сверла, фрезы и др.) к детали;

включение и выключение подачи;

пробные измерения детали, производимые в процессе обработки поверхности;

отвод инструмента в исходное положение.

При этом учитываются факторы, влияющие на продолжительность: размер станка; размер обрабатываемой поверхности; точность обработки; способ измерения. Для крупносерийного производства пробные измерения размеров детали в процессе обработки в комплексе времени на проход (или обрабатываемую поверхность) предусматриваются только для шлифовальных работ и на многопереходных операциях на карусельных и продольно-фрезерных станках. На других видах станочных работ в крупносерийном производстве достижение необходимых размеров при наличии соответствующей специализации обеспечивается без измерений в процессе обработки инструментом, установленным на размер, или при выдерживании размеров по лимбу с последующими контрольными измерениями обработанной поверхности.

В целях укрупнения нормативов, сокращения объема нормативного материала и облегчения пользования им при нормировании, а также для обеспечения единообразия результатов расчетов норм времени из карт нормативов исключены графы, учитывающие применение различных измерительных инструментов и разные длины обрабатываемой поверхности. В нормативах времени на проход для этого принято время на измерение наиболее распространенным измерительным инструментом и одна длина обрабатываемой поверхности. Время на дополнительные приемы включает время на перемещение частей станка для любой другой длины, учитываемое в тех случаях, когда длина обрабатываемой поверхности превышает расчетную, принятую в комплексе нормативного времени на проход. Время на перемещение частей станка дано без деления на перемещение ручное и перемещение с механической ускоренной подачей.

По результатам хронометражных наблюдений и исследований было установлено, что скорости перемещения частей станков при работе с ускоренной механической и ручной подачей на универсальном оборудовании в большинстве случаев одинаковы или отличаются незначительно, поэтому помещать их в отдельные таблицы нецелесообразно.

При расчете нормативов времени на проход для работ с пробными стружками (или пробными измерениями) число пробных стружек установлено переменным в зависимости от точности обработки и размера обрабатываемой поверхности.

По материалам наблюдений и анализа затрат времени на работах, производимых с пробными стружками, было установлено, что число пробных стружек является величиной переменной и, кро-

ме точности обработки, зависит также от размеров обрабатываемой поверхности, возрастая с увеличением размеров обработки.

Для оборудования, рассчитанного на выполнение однопереходных работ с постоянными режимами резания в одной операции (станки многолезцовые, зубообрабатывающие, резьбообрабатывающие, протяжные и т. п.), вспомогательное время также дано на переход (карта 33) с учетом имеющегося в промышленности оборудования, в том числе станков с полуавтоматическим циклом и станков с ручным управлением.

При расчете нормы штучного времени для работ на карусельно-фрезерных станках, работающих по принципу непрерывного фрезерования, вспомогательное время на переход, на установку и снятие детали не нормируется, так как оно перекрывается машинным временем. Время на загрузку стола в начале и разгрузку в конце смены, а также на включение вращения фрезы, подачу стола в начале смены и выключение в конце смены вошло во время на обслуживание рабочего места.

Для станков с полуавтоматическим циклом (полуавтоматы) в состав времени на переход включено время на пуск станка. Время на подводы и установку инструмента на размер обработки, на включение и выключение подачи, на холостые ходы для этих станков учитывается по паспортным данным станка и включается в норму штучного времени как отдельное слагаемое.

При расчете нормы штучного времени на работы, выполняемые на многошпиндельных токарных полуавтоматах, вспомогательное время на переход устанавливается по паспортным данным станка при определении времени цикла. В состав времени цикла включается время на подводы инструмента на размер обработки, на холостые ходы и время на переключение шпинделя на следующую позицию.

Время на установку и снятие детали в норме штучного времени на этих станках не учитывается. Это время является перекрываемым временем цикла работы станка.

При расчете нормы штучного времени для работ на агрегатных многоинструментных сверлильных и расточных полуавтоматах в состав вспомогательного времени, связанного с операцией, включается время на установку и снятие детали, определяемое по картам нормативов в соответствии со способом установки детали на станке, и время на подводы и отводы инструмента, определяемое по паспортным данным станка.

Время на измерения обрабатываемой поверхности, производимые в процессе обработки детали на станках для однопереходной обработки (карта 33), в нормативы времени на переход не включено. Достижение необходимых размеров обработки на станках этой группы обеспечивается конструкцией станка или режущего инструмента автоматически. Для отдельных типов станков, при работе на которых для получения необходимых размеров требуется измерение детали в процессе обработки (например, на станках резьбошлифовальных, шлицешлифовальных), в карте предусмотрено вре-

мя на измерение в виде дополнительных приемов, которое добавляется ко времени на переход в необходимых размерах в зависимости от вида измеряемого инструмента.

НОРМАТИВЫ ВСПОМОГАТЕЛЬНОГО ВРЕМЕНИ НА КОНТРОЛЬНЫЕ ИЗМЕРЕНИЯ ОБРАБОТАННОЙ ПОВЕРХНОСТИ

Нормативами вспомогательного времени на измерения (карта 43) следует пользоваться только для определения времени на контрольные измерения после окончания обработки поверхности.

Время на контрольные измерения, производимые в процессе обработки детали (например, измерения при взятии пробных стружек на токарных станках или пробные измерения на шлифовальных станках), учтено в необходимых размерах в зависимости от точности обработки в картах вспомогательного времени, связанного с переходом или обрабатываемой поверхностью, по типам оборудования.

Время на измерение предусматривает выполнение работ, типичных для обработки на станках, включая время на взятие инструмента, установку размера измерения и очистку (в необходимых случаях) измеряемой поверхности.

Нормативами не предусмотрены отдельные, редко встречаемые виды работ при измерениях, например ожидание остывания детали на шлифовальных работах, промывка загрязненных деталей перед измерением и т. п. Время на такие работы устанавливается с учетом фактических условий обработки по местным нормативам.

При выполнении работ на шлифовальных станках с приспособлением для автоматического измерения в процессе обработки детали вспомогательное время на поверхность следует принимать по картам времени на обработку без измерения детали.

При расчете нормы штучного времени время на контрольные измерения определяется с учетом необходимой периодичности таких измерений в процессе работы.

Периодичность контрольных измерений зависит от стабильности получаемых при обработке размеров, обуславливаемой технологическим процессом, конструкцией режущего инструмента, методом выполнения работы, от допуска на обработку, точности станка, размеров обработки и т. п. Периодичность измерений для каждого вида работы определяется с учетом перечисленных факторов по карте 44.

Следует иметь в виду, что время на контрольные измерения должно включаться в норму времени только в тех случаях, если оно не может быть перекрыто основным (технологическим) временем.

НОРМАТИВЫ ВРЕМЕНИ НА ОБСЛУЖИВАНИЕ РАБОЧЕГО МЕСТА

Время на обслуживание рабочего места (карта 45) дано по типам станков в процентах от оперативного времени.

Приведенное в карте время рассчитано на обслуживание рабочим одного станка и включает время на техническое и организационное обслуживание рабочего места.

Нормативами предусматривается время на выполнение следующей работы.

Техническое обслуживание рабочего места

смена инструмента вследствие затупления (для станков, работающих лезвийными инструментами), периодическая правка шлифовального круга и смена его вследствие износа (для шлифовальных станков);

регулировка и подналадка станка в процессе работы;
сметание и периодическая уборка стружки в процессе работы.

Организационное обслуживание рабочего места

осмотр и опробование оборудования;

раскладка инструмента в начале и уборка его в конце смены;

смазка и чистка станка в течение рабочего дня;

получение инструктажа в течение рабочего дня;

уборка рабочего места в конце смены, сбор стружки и отходов в зоне рабочих мест. (Рабочее место включает в себя основное и вспомогательное оборудование, технологическую и организационную оснастку, тару.)

В зависимости от типа станка и выполняемой на нем работы в нормативах предусматривается два способа расчета времени на обслуживание рабочего места.

1. Для станков, работающих лезвийными инструментами, время на обслуживание рабочего места (техническое и организационное) установлено в виде постоянной величины, которая начисляется при расчете нормы штучного времени процентной надбавкой к оперативному времени.

2. Для шлифовальных станков это время разделяется на время технического обслуживания и время организационного обслуживания рабочего места и подсчитывается при расчете нормы штучного времени отдельно. Время на техническое обслуживание для этой группы станков определяется расчетным путем с учетом периода стойкости шлифовального круга, времени на его правку и основного времени обработки детали. Время на организационное обслуживание рабочего места установлено в виде постоянной величины, начисляемой процентной надбавкой к оперативному времени.

Время на смену инструмента вследствие затупления и на последующую регулировку и подналадку станка установлено в нормативах расчетным путем с учетом баланса оперативного времени (доля основного времени в оперативном), определенного по фотографиям рабочего дня и хронометражным наблюдениям, времени работы инструмента до затупления (период стойкости), принятого по нормативам режимов резания. На станках, работающих лезвийными

инструментами, это время занимает небольшой удельный вес, мало влияет на точность нормы штучного времени и установлено в виде укрупненного комплекса времени в процентах.

На шлифовальных станках время на техническое обслуживание, связанное с правкой шлифовального круга, в норме штучного времени занимает значительное место. В зависимости от характера выполняемой работы и точности шлифования это время изменяется в широких пределах и поэтому должно рассчитываться отдельно на каждую операцию.

НОРМАТИВЫ ВРЕМЕНИ НА ОТДЫХ И ЛИЧНЫЕ НАДОБНОСТИ

Время перерывов на отдых и личные надобности (карта 46) дано в процентах от оперативного времени. Это время устанавливается дифференцированно в зависимости от занятости рабочего и интенсивности труда. Для работ с механической подачей предусмотрено время на личные надобности и физкультурпаузы, а для работ с ручной подачей учитывается дополнительно время перерывов на отдых, устанавливаемое для каждой операции в зависимости от интенсивности труда.

НОРМАТИВЫ ПОДГОТОВИТЕЛЬНО-ЗАКЛЮЧИТЕЛЬНОГО ВРЕМЕНИ НА ОБРАБОТКУ ПАРТИИ ДЕТАЛЕЙ

Нормативами подготовительно-заключительного времени (карты 47—76) предусматривается выполнение следующей работы:

получение на рабочем-месте наряда, технической документации и необходимого инструктажа;

ознакомление с заданием и чертежами;

подготовка рабочего места, наладка оборудования, инструмента и приспособлений;

пробная обработка детали на станках, работающих на однопроводных операциях инструментом, установленным на размер;

снятие инструмента и приспособлений после окончания обработки партии деталей.

Подготовительно-заключительное время определяется как сумма времени на наладку станка, зависящего от вида наладки и числа инструментов, участвующих в операции, времени, затрачиваемого в случаях работы с каким-либо дополнительным, не регулярно встречающимся в работе приспособлением или устройством, предусмотренным технологическим процессом на операцию, и времени на пробную обработку детали (инструментом, установленным на размер).

Подготовительно-заключительное время дано в зависимости от вида наладки, размера станка и рассчитано на организационные условия производства, при которых доставка технической документации, нарядов, инструмента и приспособлений к рабочему месту производится обслуживающим персоналом.

Вместе с этим нормативы учитывают имеющиеся на отдельных заводах условия организации труда, когда доставка инструмента приспособлений в начале и сдача их после окончания обработки партии деталей производится самим исполнителем работы. Для этих условий в нормативах в соответствующих разделах на выполнение такой работы предусматривается дополнительное время.

Для работ, выполняемых на участках групповой обработки деталей, подготовительно-заключительное время рассчитано отдельно и учитывает выполнение работы с частичной наладкой станка, при которой зажимное приспособление для крепления детали не меняется, а режущие инструменты заменяются частично.

ПРИЛОЖЕНИЯ

В приложениях приведены расчетные величины, наиболее часто встречающиеся и применяемые при расчете нормы штучного времени: величины врезания и перебега инструмента, дополнительные данные на взятие пробных стружек и др.

Все оборудование в сборнике классифицировано по размерным группам.

Распределение станков по размерным группам приведено в приложении 14. Такое распределение позволило унифицировать нормативы времени на приемы управления станком и на смену инструмента. Время на эти приемы дано в зависимости от размерных групп оборудования с учетом способов выполнения их.

В условиях технического прогресса значительно повышаются требования к качеству норм труда, что усложняет их расчет и повышает трудоемкость работы нормировщиков. Большие возможности для повышения качества и сокращения трудоемкости расчета норм для механической обработки деталей имеет использование в этих целях ЭВМ при проведении вычислительных работ расчета норм.

Впервые все нормативы вспомогательного времени аппроксимированы формулами, которые приведены в приложениях 15—55, для использования их при расчете норм на ЭВМ. Формулы приведены для основных способов обработки. В случае несоответствия условий выполнения работы к рекомендуемым формулам необходимо применять поправочные коэффициенты, приведенные в примечаниях к каждой карте вспомогательного времени на установку и снятие детали, связанного с переходом или обрабатываемой поверхностью, на контрольные измерения, а также в карте 1. Точность расчета вспомогательного времени по формулам по отношению приведенного в картах сборника для ручного расчета и установленного по приемам работы составит $\pm 5\%$, что вполне допустимо. Для определения режимов резания и расчета основного (технологического) времени на ЭВМ необходимо применять «Общемашиностроительные нормативы режимов резания для технического нормирования работ на металлорежущих станках. Часть 1, 2, 3»

(изд. 1974—1978), а также расчетные зависимости режимов резания, которые помещены в методических рекомендациях «Применение ЭВМ для расчета норм труда. Выпуск 2» (М., НИИ труда, 1979).

Для пояснения порядка пользования нормативами ниже приводятся примеры расчета нормы времени.

**ПРИМЕРЫ РАСЧЕТА
ПРИМЕР 1. РАСЧЕТ НОРМЫ ВРЕМЕНИ**

Завод	Цех	Подготовительно-заключительное время, мин	16
		Оперативное время, мин	8,04
		Время на обслуживание рабочего места, отдых и личные надобности, мин	0,64
		Штучное время, мин	8,68
		Разряд работы	3

№ перепада	Наименование переходов	Приспособление	Инструмент		Расчетные размеры обработки, мм				Число проходов	
			резцый	сверлительный	Диаметр	Брезна и перебор	На пробную стружку	Расчетная длина		Припуск на сторону, мм
1	Обточить по наружному диаметру 1 до $\phi 256$ (h_{11}) мм	Патрон пневматический	Резец $\phi = 90^\circ$ ВК8	Штангенциркуль, калнор, пробка гладкая $D = 60$ мм и $D = 40$ мм, шаблон	42	3	5	50	1,5	1
2	Обточить торец 2 до размера 14,5 мм		>		27	3	—	30	1,0	1
3	Обточить торец 3 до размера 42-4,1 мм		Резец ВК8		8	3	5	16	1,0	1
4	Проточить паз 4		Резец ВК8		2	2	—	4	—	1
5	Обточить торец 5 до размера 10-0,5 мм		То же		10	3	—	13	1,0	1
6	Расточить отверстие 6 $\phi 60$ (H_2)		>		16	3	5	24	1,5	2
7	Обточить торец 7 до размера 10-0,5 мм		>		10	3	—	13	1,0	1
8	Расточить отверстие 8 $\phi 40$ (H_3)		>		20	3	5	28	1,5	2
Всего										

НОРМЫ ВРЕМЕНИ ПРИ РАБОТЕ НА ТОКАРНО-ВИНТОРЕЗНОМ СТАНКЕ

Операция №	Изделие
<p>Наименование операции: токарная чистовая</p> <p>Станок: токарно-винторезный</p> <p>Модель 1К62</p> <p>Инвентарный №</p> <p>Число станков, обслуживаемых рабочим, — 1</p> <p>Число одновременно устанавливаемых деталей — 1</p>	<p>Наименование детали: кольцо лабиринтное</p> <p>№ детали № чертежа</p> <p>Число деталей на одно изделие — 1</p> <p>Род и размер заготовки; отливка, сталь жаропрочная ЭИ415, нормализованная, предварительно обработанная</p> <p>Масса детали — 4,5 кг</p> <p>Суммарная продолжительность обработки партии деталей по трудоемкости — 5 смек</p>

Режим обработки						Вспомогательное время, мин							Всего		
Глубина резания, мм	Подача, мм/об	Подача, мм/мин	Скорость резания, м/мин	Частота вращения шпинделя изделия, об/мин	Основное (технологическое) время, мин	I		II		III		IV		V	
						Установка в шпинделе детали	Связанное с переходом	Перемещение частей станка	Смена инструмента	Наименьшие подачи	обороты	Контрольные измерения			
1,5	0,3	—	104	125	1,34	0,19	0,55	—	0,07	0,06	0,08	0,18	—	1,13	
1,0	0,3	—	122	125	0,8	—	0,20	—	—	—	—	—	0,06	0,26	
1,0	0,3	—	104	125	0,43	—	0,36	—	—	—	—	—	0,08	0,44	
3,0	0,28 (ручная)	—	104	125	0,11	—	0,11	—	0,07	—	—	—	—	0,18	
1,0	0,3	—	125	500	0,09	—	0,20	—	0,07	—	0,08	0,06	—	0,41	
1,2 0,3	0,11	—	123	690	0,7	—	1,1	—	—	0,06	0,08	0,18	—	1,42	
1,0	0,3	—	123	690	0,06	—	0,20	—	—	0,06	—	0,06	—	0,32	
1,2 0,3	0,11	—	125	1000	0,51	—	0,84	—	—	0,06	0,08	0,13	—	1,11	
					4,04	0,19						0,75	5,27 × 0,76 = 4,0		

Расчетный лист к примеру 1

Исходные данные для расчета нормы времени

Деталь — кольцо лабиринтное.

Операция — токарная обработка чистовая.

Обрабатываемый материал — сталь жаропрочная ЭИ415, нормализованная.

Характер заготовки — предварительно обработана с припуском 1—1,5 мм.

Масса заготовки — 4,5 кг.

Станок — токарно-винторезный, модель 1К62.

Инструмент — резец проходной $\varphi=90^\circ$, резец расточной, резец прорезной.

Приспособление — патрон самоцентрирующий пневматический.

Паспортные данные станка 1К62

Частота вращения шпинделя в минуту n^*	50	63	80	100	125	160	200
	250	315	400	500	530	690	800
Подачи (продольные и поперечные) S^* , мм/об	0,11	0,12	0,13	0,14	0,15	0,17	0,19
	0,21	0,23	0,26	0,28	0,30	0,34	0,39
	0,43	0,47	0,52	0,57	0,61	0,70	0,78
	0,87	0,95	1,04				

* Малые и большие значения частоты вращения шпинделя и подачи в примере не приводятся.

Наибольшая сила, допускаемая механизмом продольной подачи, — 360 кг.

Мощность электродвигателя — 10 кВт.

Мощность на шпинделе по приводу (для $n=80\text{--}800$ об/мин) — 7,6...8,5 кВт.

Мощность на шпинделе, допускаемая прочностью слабых звеньев кинематической цепи (для $n=80\text{--}800$ об/мин), — 7,6...8,5 кВт.

Слабое звено — клиноременная передача.

I. Расчет режимов резания

Обработка производится резцами ВК8 с режимами резания, приведенными в технологической карте*.

II. Определение основного (технологического) времени

Основное (технологическое) время определяется по формуле:

$$t_0 = \frac{l+l_1+l_2}{n \cdot S} i \text{ мин,}$$

* Режимы резания в примере установлены по «Общемашиностроительным нормативам режимов резания для технического нормирования работ на металлорежущих станках Часть I». М., Машиностроение, 1974.

где l — длина обрабатываемой поверхности (определяется по чертежу), мм;

l_1 — величина врезания и перебега резца, мм;

l_2 — дополнительная длина на взятие пробной стружки, мм;

n — частота вращения шпинделя, об/мин;

S — подача на один оборот шпинделя, мм/об;

i — число проходов.

Согласно приложениям 1 и 3 устанавливаются величины врезания и перебега инструмента l_1 и величины на взятие пробной стружки l_2 . Для каждой обрабатываемой поверхности в соответствии с условиями работы они равны:

для поверхности 1	$l_1=3$ мм	$l_2=5$ мм
> >	2	$l_1=3$	$l_2=0$
> >	3	$l_1=3$	$l_2=5$ >
> >	4	$l_1=2$	$l_2=0$
> >	5	$l_1=3$	$l_2=0$
> >	6	$l_1=3$	$l_2=5$ >
> >	7	$l_1=3$	$l_2=0$
> >	8	$l_1=3$	$l_2=5$ >

тогда для поверхности 1 $t_{01} = \frac{42+3+5}{125 \cdot 0,3} = 1,34$ мин

> > > 2 $t_{02} = \frac{27+3}{125 \cdot 0,3} = 0,8$ >

> > > 3 $t_{03} = \frac{8+3+5}{125 \cdot 0,3} = 0,43$ >

> > > 4 $t_{04} = \frac{2+2}{125 \cdot 0,3} = 0,11$ >

> > > 5 $t_{05} = \frac{10+3}{500 \cdot 0,3} = 0,09$ >

> > > 6 $t_{06} = \frac{(16+3+5) \cdot 2}{690 \cdot 0,1} = 0,7$ >

> > > 7 $t_{07} = \frac{10+3}{690 \cdot 0,3} = 0,06$ >

> > > 8 $t_{08} = \frac{(20+3+5) \cdot 2}{1000 \cdot 0,11} = 0,51$ мин.

Основное (технологическое) время на операцию равно

$$T_0 = t_{01} + t_{02} + \dots + t_{08} = 4,04 \text{ мин.}$$

III. Определение вспомогательного времени

Вспомогательное время на установку и снятие детали, $t_{\text{дет}}$

Время на установку и снятие детали массой 4,5 кг в самоцентрирующем патроне с пневматическим зажимом без выверки равно 0,19 мин (карта 2, л. 1, поз. 5в).

Вспомогательное время, связанное с переходом, $t_{пер}$

Вспомогательное время, связанное с переходом, устанавливается по карте 20. Для чистовой обработки с пробными стружками или при установке резца по лимбу время на проход равно:

- для поверхности 1—0,55 мин (поз. 5в);
- для поверхности 2—0,20 мин (поз. 8в);
- для поверхности 3—0,36 мин (поз. 10в);
- для поверхности 4—0,11 мин (поз. 17в);
- для поверхности 5—0,20 мин (поз. 8в);
- для поверхности 6—0,55 мин (поз. 6в);
- для поверхности 7—0,20 мин (поз. 8в);
- для поверхности 8—0,42 мин (поз. 6в).

Для обработки поверхности 6 и 8 в два прохода время на проход удваивается.

По карте 20, лист 4 устанавливается время на смену резца поворотом резцовой головки; для поверхности 1, 4 и 5 оно равно 0,07 мин на один переход (поз. 82в); время на изменение величины подачи для переходов 1, 6, 7, 8 равно 0,06 мин на один переход (поз. 81в); время на изменение числа оборотов шпинделя для переходов 1, 5, 6 и 8 равно 0,08 мин на один переход (поз. 80в).

Вспомогательное время на контрольные измерения, $t_{изм}$

Вспомогательное время на контрольные измерения обработанной поверхности устанавливается по карте 43. При измерении штангенциркулем поверхности 1 время на измерение равно 0,18 мин (поз. 178); при измерении линейным шаблоном поверхностей 2, 5 и 7 оно равно 0,06 мин, а для поверхности 3 — 0,08 мин на один переход (поз. 5а и 6а); при измерении гладким калибром пробкой поверхностей 6 и 8 время на измерение равно 0,18 и 0,13 мин на один переход (поз. 84а и 85а).

По карте 44 устанавливается величина периодичности контрольных измерений. Для обрабатываемого размера свыше 200 мм принимается коэффициент периодичности, равный 1,0.

Вспомогательное время на операцию составит:

$$T_a = t_{уст} + t_{пер} + t_{изм} = 0,19 + 4,33 + 0,75 = 5,27 \text{ мин.}$$

По карте 1 определяется поправочный коэффициент на вспомогательное время в зависимости от суммарной продолжительности обработки партии деталей по трудоемкости. При трудоемкости обработки партии деталей в 5 смен этот коэффициент равен 0,76.

С учетом поправочного коэффициента вспомогательное время на операцию составит:

$$T_a \cdot K_{\alpha} = 5,27 \cdot 0,76 = 4,0 \text{ мин.}$$

IV. Определение времени на обслуживание рабочего места, отдых и личные надобности

Время на обслуживание рабочего места (организационное и техническое) определяется по карте 45. Для станков с наибольшим диаметром изделия, устанавливаемого над станиной, 400 мм оно составляет 4,0% от оперативного времени.

Время перерывов на отдых и личные надобности при работе на станке с механической подачей (карта 46) составляет 4,0% от оперативного времени.

V. Определение нормы штучного времени

Норма штучного времени определяется по формуле:

$$T_{шт.} = (T_o + T_n \cdot K_{тв}) \left(1 + \frac{a_{осл} + a_{отл}}{100} \right) \text{ мин.}$$

$$T_{шт.} = (4,04 + 4,0) \left(1 + \frac{8,0}{100} \right) = 8,68 \text{ мин.}$$

VI. Определение подготовительно-заключительного времени

Подготовительно-заключительное время определяется по карте 47.

При обработке цилиндрических поверхностей тремя режущими инструментами, участвующими в операции, подготовительно-заключительное время на партию деталей равно 16 мин.

ПРИМЕР 2. РАСЧЕТ НОРМЫ ВРЕМЕНИ

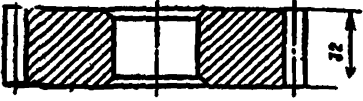
Завод	Цех	Число станков, обслуживаемых рабочим	1	2	
$m=4$	$z=40$		Подготовительно-заключительное время, мин	31,5	31,5
			Оперативное время, мин	5,07	1,69
			Время на обслуживание рабочего места, мин	0,43	0,27
			Штучное время, мин	5,5	1,96
			Разряд работы	2	2

№ перепада	Наименование переходов	Инструмент		Расчетные размеры обработки, мм				Припуск на сторону, мм	Число переходов
		Приспособление	режущий элемент	Длина	Врезание и перебор	На пробную стружку	Расчетная длина		
1	Фрезеровать зубья с припуском 0,5 мм на чистовую обработку	Оправка с газкой	Фреза модульная червячная, однозаходная $m=4, D_g=80$ мм, сталь Р6М5	32×5	28	—	$\frac{188}{6}$	—	1

* При обслуживании четырех станков.

ПРИ РАБОТЕ НА ЗУБОФРЕЗЕРНОМ СТАНКЕ

Операция №	Изделие
<p>Наименование операции: фрезерование зубьев черновое Станок: зубофрезерный, модель 5Д32 Инвентарный №</p> <p>Паспорт № Число станков, обслуживаемых рабочим, — 4 Число одновременно устанавливаемых деталей — 5</p>	<p>Наименование детали: зубчатое колесо $m=4, z=40$ № детали: № чертежа: Число деталей на одно изделие — 1 Род и размер заготовки. сталь 45; МВ 1,85 ГПа Масса детали — 4,4 кг Суммарная продолжительность обработки партии деталей по трудоемкости — 1 смена</p>

Режим обработки					Вспомогательное время, мин							Всего	
					Глубина резания, мм	Подача, мм/об	Подача, мм/мин	Скорость резания, м/мин	Число оборотов, мин	Основное (технологическое) время, мин	I		II
Установка и снятие детали	Связанное с переходом	Перемещение частей станка	Смена инструмента	Изменение подачи							Изменение оборотов	Контрольные измерения	
—	2,57	—	31° × 22,6	123 90° —	$\frac{22,9}{5}$ $\frac{31,3}{5}$	$\frac{1,69}{5}$	$\frac{0,47}{5}$	—	—	—	—		—

Расчетный лист к примеру 2

Исходные данные для расчета нормы времени

- Деталь — зубчатое колесо с прямым зубом, $m=4$, $z=40$.
Операция — фрезерование зубьев черновое.
Обрабатываемый материал — сталь 45; НВ1,85ГПа
Характер заготовки — после токарной обработки.
Масса заготовки — 4,4 кг.
Станок — зубофрезерный, модель 5Д32.
Инструмент — фреза модульная червячная, однозаходная, $m=4$ мм, $D_н=80$ мм, из стали Р6М5.
Приспособление — оправка с гайкой.
Число одновременно устанавливаемых деталей — 5.
Число станков, обслуживаемых рабочим, — 4.

Паспортные данные станка 5Д32

Наибольший нарезаемый модуль по стали m , мм	8
Частота вращения шпинделя n , об/мин	154, 123, 103, 90, 78, 5, 60
Подача на один оборот заготовки S , мм/об	0,22; 0,44; 0,89; 1,0; 1,33; 1,78; 2,14; 2,4; 2,67; 3,11; 3,56; 4,0
Мощность электродвигателя главного привода станка, кВт	3,7

I. Расчет режимов резания

Для обработки зубьев $m=4$ по сплошному металлу модульной червячной фрезой на заготовке из стали 45, НВ1,85ГПа устанавливаются по нормативам скорректированные по паспортным данным режимы резания*: $S_0=2,67$ мм/об; $V=31$ м/мин; $n=123$ об/мин при работе на одном станке.

При многостаночном обслуживании (для работы на 4 станках) выбирается поправочный коэффициент на скорость резания $K_v=0,75$ и устанавливаются скорректированные по паспортным данным режимы резания: $S_0=2,67$ мм/об; $V=22,6$ м/мин; $n=90$ об/мин.

II. Определение основного (технологического) времени

Основное (технологическое) время определяется по формуле:

$$T_0 = \frac{(l+l_1)z}{n \cdot S_0 \cdot k} \text{ мин.}$$

* Режимы резания в примере установлены по «Общемашиностроительным режимам резания для технического нормирования работ на металлорежущих станках Часть II», М., Машиностроение, 1974.

где l — длина обрабатываемой поверхности, мм (в данном примере при ширине венца $B=32$ мм, для одновременно устанавливаемых пяти деталей $l=160$ мм);

l_1 — величина врезания и перебега фрезы, мм;

z — число зубьев нарезаемого зубчатого колеса;

n — число оборотов шпинделя фрезы, мин;

S_0 — подача на один оборот нарезаемого колеса, мм/об;

k — число заходов фрезы.

Согласно приложению 1 величина на врезание и перебег фрезы l_1 для нарезания зубьев прямозубых зубчатых колес $m=4$ в один проход равна 28 мм.

Основное время при обслуживании рабочим одного станка составляет:

$$T_0 = \frac{(160+28) \cdot 40}{123 \cdot 2,67 \cdot 1} = 22,9 \text{ мин на 5 деталей};$$

при многостаночном обслуживании:

$$T_0 = \frac{(160+28) \cdot 40}{90 \cdot 2,67 \cdot 1} = 31,3 \text{ мин на 5 деталей}.$$

III. Определение вспомогательного времени

Вспомогательное время на установку и снятие детали, $t_{всп}$

Время на установку и снятие детали массой 4,4 кг на оправке с гайкой равно 0,65 мин (карта 16, поз. 1и). При одновременной установке на оправке пяти деталей на каждую последующую добавляется 0,26 мин (поз. 5и).

Вспомогательное время, связанное с переходом, $t_{пер}$

Вспомогательное время, связанное с переходом, устанавливается по карте 33, поз. 13; при обработке зубчатого колеса $m=4$, $L=160$ мм время, связанное с переходом, составляет 0,47 мин.

Вспомогательное время на операцию составляет:

$$T_2 = (0,65 + 1,04 + 0,47) \cdot K_{22} = 2,16 \cdot 1,15 = 2,48 \text{ мин на 5 деталей}.$$

Вспомогательное время на контрольные измерения при обработке фрезой, установленной на размер, на зубофрезерных станках не учитывается.

По карте 1 определяется поправочный коэффициент на вспомогательное время в зависимости от суммарной продолжительности обработки партии деталей по трудоемкости. При трудоемкости обработки партии деталей в одну смену этот коэффициент равен 1,15.

Для многостаночного обслуживания вспомогательное время на операцию определяется без изменений, как для работы на одном станке.

IV. Определение времени на обслуживание рабочего места, отдых и личные надобности

Время на обслуживание рабочего места (организационное и техническое) при обслуживании рабочим одного станка определяется по карте 45. Для станков с наибольшим нарезаемым модулем 8 мм оно составляет 4,5% от оперативного времени.

Время перерывов на отдых и личные надобности при работе на станках с механической подачей (карта 46) составляет 4% от оперативного времени.

При многостаночном обслуживании (для работы на 4 станках) время на обслуживание рабочего места (техническое и организационное), отдых и личные надобности определяется по нормативам для многостаночного обслуживания в следующей последовательности.

1. Определяется коэффициент занятости рабочего на операции $K_{зан}$, зависящий от величины основного, вспомогательного времени и времени активного наблюдения, включая переходы от одного станка к другому. При величине $T_o=31,3$ мин и $T_n=2,48$ мин и расстоянии между станками 3 м коэффициент занятости $K_{зан}=0,12$.

2. Определяется коэффициент, учитывающий совпадение окончания машинной работы на одном из станков с занятостью рабочего на других станках (K_c). Для настоящего примера при обслуживании 4 станков-дублеров $K_c=1,0$.

3. Определяется время на техническое и организационное обслуживание, при осуществлении подналадки станка рабочим оно составит 10% от оперативного времени.

4. Определяется время перерывов на отдых и личные надобности, при установке детали массой 4,4 кг и занятости рабочего на рабочем месте 48% оно составит 6% от оперативного времени.

V. Определение нормы штучного времени

а) при обслуживании рабочим одного станка норма штучного времени определяется по формуле:

$$T_{шт.} = (T_o + T_n \cdot K_{тн}) \left(1 + \frac{a_{обс} + a_{отл}}{100} \right) \text{ мин}$$

$$T_{шт.} = (22,9 + 2,48) \left(1 + \frac{8,5}{100} \right) = 27,54 \text{ мин на 5 деталей}$$

или

$$T_{шт} = 27,54 : 5 = 5,5 \text{ мин на 1 деталь;}$$

б) при многостаночном обслуживании — для работы на 4 станках норма штучного времени при многостаночном обслуживании определяется по формуле.

$$t_{шт.} = \frac{T_o + T_n \cdot K_{тн}}{n} \cdot K_c \left(1 + \frac{a_{обс} + a_{отл}}{100} \right) \text{ мин}$$

$$t_{шт.} = \frac{31,3 + 2,48}{4} \cdot 1,0 \cdot 1,16 = 9,8 \text{ мин на 5 деталей.}$$

или

$$t_{шт.} = 9,8 : 5 = 1,96 \text{ мин на 1 деталь.}$$

VI. Определение подготовительно-заключительного времени

Подготовительно-заключительное время определяется по карте 67.

1. Время на наладку станка, инструмента и приспособлений при обработке на оправке для зубофрезерного станка при наибольшем нарезаемом модуле 8 мм составляет 29 мин.

2. Время на пробную обработку зубьев для зубчатого колеса $m=4$, $z=40$ составляет 2,5 мин.

Общее подготовительно-заключительное время на партию деталей равно 31,5 мин.

При наладке станка самим рабочим-оператором норма подготовительно-заключительного времени для многостаночного обслуживания устанавливается без изменений

ОРГАНИЗАЦИОННО-ТЕХНИЧЕСКИЕ УСЛОВИЯ И ОРГАНИЗАЦИЯ ТРУДА Среднесерийное производство

В нормативах предусмотрены следующие организационно-технические условия, характеризующие среднесерийное производство.

В производстве находятся одновременно несколько наименований машин, изделий, освоенных предприятием и выпускаемых в течение длительного времени средними сериями.

Обработка деталей производится преимущественно на универсальном оборудовании с применением универсальных, нормализованных и специальных приспособлений и инструментов.

Детали, сходные по конструктивным и технологическим признакам, закреплены за группой станков, имеющих одинаковые эксплуатационные характеристики.

Продолжительность цикла работы станка между двумя переналадками при обработке партий деталей средних размеров составляет по времени 0,25... 4 рабочих смен; за рабочим местом закреплено 11...20 операций.

Обработка на станках выполняется на основании подробно разработанных технологических карт с указанием режимов работы оборудования, времени выполнения каждого перехода и нормы штучного времени на операцию

Наряды на работу, технологическая документация, заготовки, предусмотренные технологией инструменты и приспособления доставляются к рабочему месту вспомогательным персоналом.

Инструмент затачивается в централизованном порядке; станки,

обрабатывающие тяжелые детали, оборудованы подъемно-транспортными средствами.

Рабочее место обеспечено необходимым комплектом приспособлений, способствующих сокращению вспомогательного времени и перекрытиям времени ручной работы временем машинной работы станка (наличие комплекта двух оправок, двух хомутиков, поворотных столов, быстродействующих пневматических устройств, многоместных приспособлений и приспособлений, применяемых на участках групповой обработки деталей, и др.).

Крупносерийное производство

В нормативах предусмотрены следующие организационно-технические условия, характеризующие крупносерийное производство.

Предприятие в течение длительного времени выпускает изделия крупными сериями ограниченной и устойчивой номенклатуры.

Предприятие имеет высокий уровень специализации производства, большой удельный вес специализированного оборудования, специального инструмента и приспособлений, предназначенных для выполнения определенной операции при обработке однотипных деталей узкой номенклатуры, закрепленных за данным оборудованием.

На станках выполняются однородные операции и к каждому станку прикреплено ограниченное число однотипных деталей.

Продолжительность цикла работы станка между двумя переналадками при обработке партии деталей составляет по времени 1...15 смен, за рабочим местом закреплено 2...10 операций.

Обработка деталей на станках производится, как правило, инструментами, установленными на размер без пробных стружек.

Обработка на станках выполняется на основании карт технологических процессов, подробно разработанных по операциям и переходам, с указанием режимов работы оборудования, времени выполнения каждого перехода и нормы штучного времени на операцию.

Наряды на работу, технологическая документация, заготовки, предусмотренные технологией инструменты и приспособления доставляются к рабочему месту вспомогательным персоналом.

Инструмент затачивается в централизованном порядке.

Станки, обрабатывающие тяжелые детали, оборудованы подъемно-транспортными средствами (подъемниками, рольгангами, склизами).

Рабочее место обеспечено необходимым комплектом приспособлений, способствующих сокращению вспомогательного времени и перекрытиям времени ручной работы временем машинной работы станка (наличие комплекта двух оправок, двух хомутиков, поворотных столов, быстродействующих пневматических устройств, многоместных приспособлений и приспособлений, применяемых на участках групповой обработки деталей, и др.).

Заготовки находятся на расстоянии 1 м от рабочего места при установке вручную и на расстоянии 3 м — при установке с помощью подъемника.

ОРГАНИЗАЦИЯ РАБОЧЕГО МЕСТА

Основными факторами, влияющими на организацию рабочего места, являются степень детализации технологического процесса и организации производства. Они определяют операции на рабочем месте, систему обеспечения заданием, технической и другой рабочей документацией, систему обеспечения рабочего места материалами и заготовками, порядок передачи готовых деталей после данной операции на следующее рабочее место, систему сигнализации и связи.

Расположение оборудования на рабочем месте, инвентаря, производственной мебели, тары, стеллажей для заготовок и готовой продукции планируется с таким расчетом, чтобы не создавалось стесненных условий работы, лишних затрат времени на хождение и поиски.

Освещение рабочего места должно быть достаточным и правильным. Требуемая освещенность определяется в зависимости от характера и точности работы, размеров объекта различения, контраста рассматриваемого объекта различения, контраста рассматриваемого объекта с фоном, а также действующими санитарными нормами.

При естественном и искусственном освещении рекомендуется так размещать рабочие места, чтобы свет падал слева и спереди.

При наличии местного освещения свет не должен слепить глаза, тень не должна падать на обрабатываемую деталь.

Рекомендуется принимать нормы освещенности в соответствии с выпуском ЭР-85-1-72 «Светильники люминесцентные» (М., ЭНИМС, 1972). Норма освещенности металлорежущих станков приведена ниже.

Наименование группы станков	Разряд работ по проекту СН и П ПД-Э-89	Нормы освещенности от систем комбинированного освещения (местное+общее), лк, не менее	Местное освещение	
			Нормы освещенности рабочей поверхности, лк	Источники света
Токарные, фрезерные, координатно-расточные	II в	1500 2000	1200 1700	Лампы накаливания, люминесцентные лампы
Сверлильные, строгальные, долбежные, расточные	III б	1000 750	700 450	Люминесцентные лампы, лампы накаливания
Шлифовальные	—	700	400	Люминесцентные лампы

* Местное освещение для шлифовальных станков может быть принято при условии применения светильников, перекрытых светорассеивающими стеклами, яркость которых находится в пределах 2500—4000 нт.

Внешнее оформление рабочих мест и производственных помещений должно соответствовать требованиям технической эстетики.

Число инструмента и приспособлений на рабочем месте должно быть минимально необходимым, обеспечивающим бесперебойную работу в течение смены с наименьшими затратами времени на получение и замену их.

В набор инструмента, который постоянно хранится на рабочем месте, должен включаться только нормализованный инструмент. Специальный инструмент хранится только во время пользования им. При определении набора инструмента, предназначенного для постоянного хранения, должно устанавливаться не только минимально необходимое его число, но и максимально допустимое.

Инструменты и приспособления должны располагаться на рабочем месте в определенном, удобном для пользования порядке, чтобы быстро, без дополнительных потерь времени найти их, взять, установить и затем уложить после окончания работ.

Число обрабатываемых деталей, заготовок на рабочем месте должно обеспечивать непрерывную работу в течение смены.

Все обрабатываемые детали, заготовки должны храниться на рабочем месте в таре.

ТИПОВЫЕ ПРИМЕРЫ ПЛАНИРОВОК РАБОЧИХ МЕСТ В МЕХАНИЧЕСКИХ ЦЕХАХ СРЕДНЕСЕРИЙНОГО И КРУПНОСЕРИЙНОГО ПРОИЗВОДСТВА*

Инструментообслуживание рабочего места в механических цехах среднесерийного и крупносерийного производства не требует больших постоянных наборов инструментария, какие имеются в единичном и мелкосерийном производстве. Система инструментообслуживания должна обеспечить подачу рабочему набора инструментария (или выдачу ему в ИРК), необходимого для обработки партии деталей.

Если партия деталей обрабатывается в течение более чем одной смены, то набор инструментария передается рабочим другой смены.

Замена изношенного и вышедшего из строя инструмента производится на рабочем месте по вызову рабочего (или самим рабочим в ИРК).

При данной системе инструментообслуживания в большинстве случаев отпадает необходимость оснащать рабочие места инструментальными тумбочками, предназначенными для хранения довольно большого постоянного набора инструментария.

Рабочие места в среднесерийном и крупносерийном производстве следует оснащать приемными столиками с двумя или четырьмя инструментальными ящиками. Такое число ящиков вполне достаточ-

* См.: «Типовые проекты организации труда на рабочих местах станочников». Государственный проектно-технологический и экспериментальный институт «Оргстанкинпром», Минский филиал. М., 1977.

но для хранения инструмента, предназначенного для обработки партии деталей, а также для небольшого набора постоянно хранящихся на рабочем месте средств по уходу за оборудованием (гаечных ключей, универсального измерительного инструмента, масленки и др.).

Ниже приведены примеры планировки отдельных рабочих мест станочников: токаря, токаря-карусельщика, токаря-расточника, фрезеровщика, шлифовальщика, зуборезчика, зубошлифовальщика, строгальщика, протяжчика, резчика — с учетом требований, предъявляемых к организации рабочих мест в среднесерийном и крупносерийном производстве.

При разработке планировок учитывались: характер выполняемых работ, габариты обрабатываемых деталей, трудовые движения рабочего. Взаимное расположение оборудования и оргоснастки определено необходимыми габаритами.

Местоположение оргоснастки может быть изменено против типовых решений с учетом конкретных условий производства, при этом размещение на рабочем месте основного, вспомогательного оборудования и оргоснастки должно обеспечивать:

подъезд средств внутрицехового и межоперационного транспорта;

свободный доступ к зонам, требующим профилактического осмотра и ремонта;

хороший обзор шкал и приборов, досягаемость органов управления;

возможность организации многостаночного обслуживания.

Рабочее место токаря

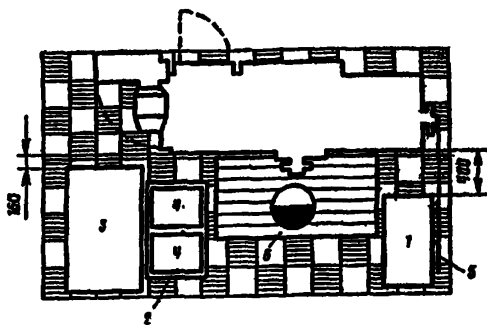
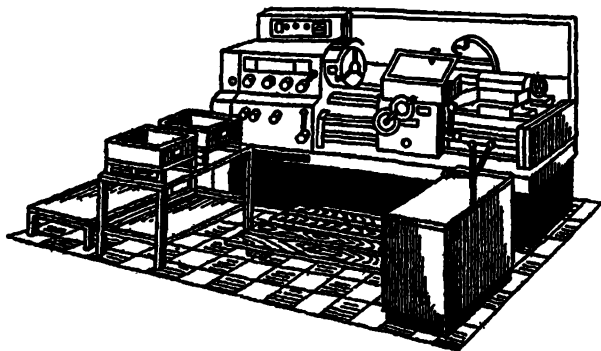

Токарно-винторезные станки
(наибольший диаметр обрабатываемого изделия) межцентровое
расстояние 320×710.. 630×1400 мм):

1 — столик с инструментальными ящиками; 2 — стол приемный
СЗ705.23; 3 — стеллаж-подставка СД3702.10А*; 4 — тара производ-
ственная; 5 — планшет для чертежей СД3750.04; 6 — решетка под
ноги рабочему

* Здесь и далее: предназначен для складирования крупногабаритных деталей или тары с деталями для второй смены. Местоположение определяется конкретными условиями.

Рабочее место токаря-карусельщика

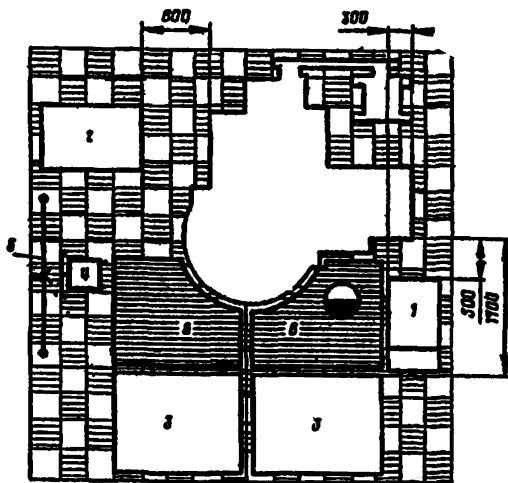
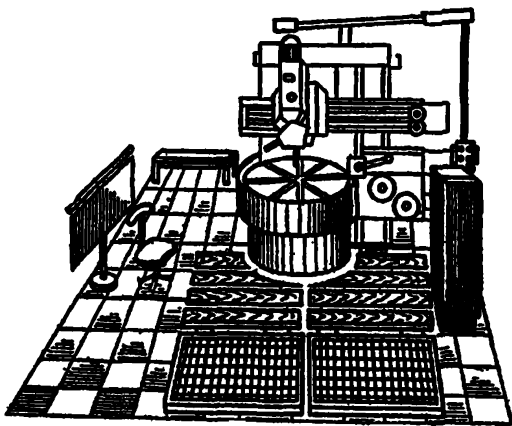

1 — шкаф инструментальный СМ3712 09; 2 — стеллаж-подставка СД3702.10А; 3 — подставка под корпусные детали СД3738.05; 4 — стул подъемно-поворотный СЗ741.01А; 5 — планшет для чертежей СМ3799.05, 6 — решетка под ноги рабочему

Рабочее место токаря-расточника

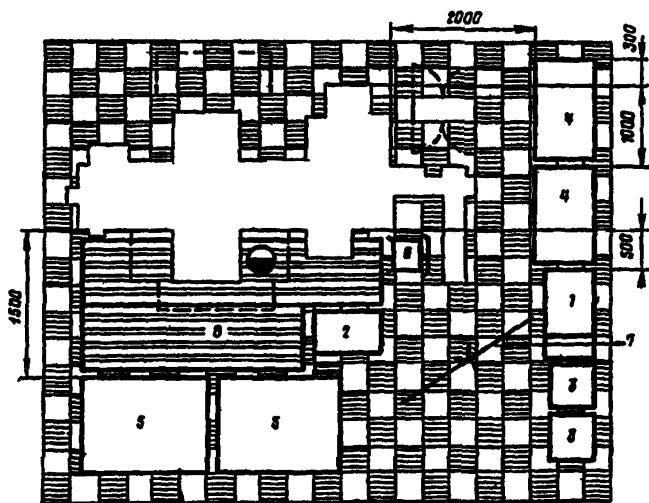
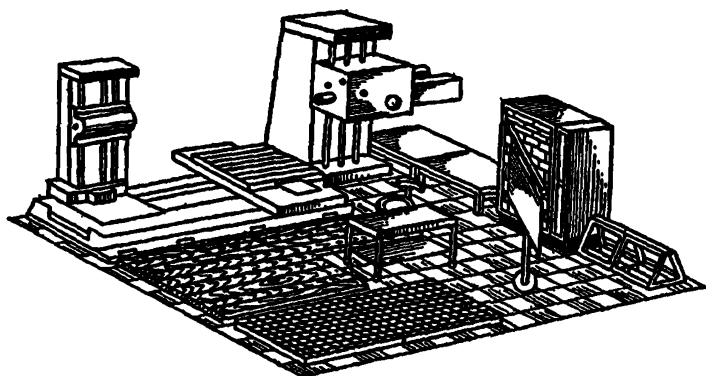

Горизонтально-расточные станки:

1 — шкаф инструментальный СМ3712.09; 2 — столик приемный передвижной СД3705.02А; 3 — стеллаж для вертикального хранения СМ3721.16; 4 — стеллаж-подставка СД3702.10А; 5 — подставка под корпусные детали СД3738.05; 6 — стул подъемно-поворотный СЗ741.10А; 7 — планшет для чертежей СМ3799.05; 8 — решетка под ноги рабочему

Рабочее место фрезеровщика

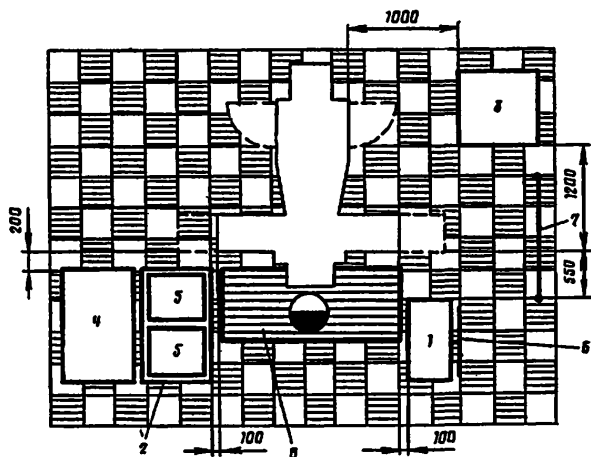
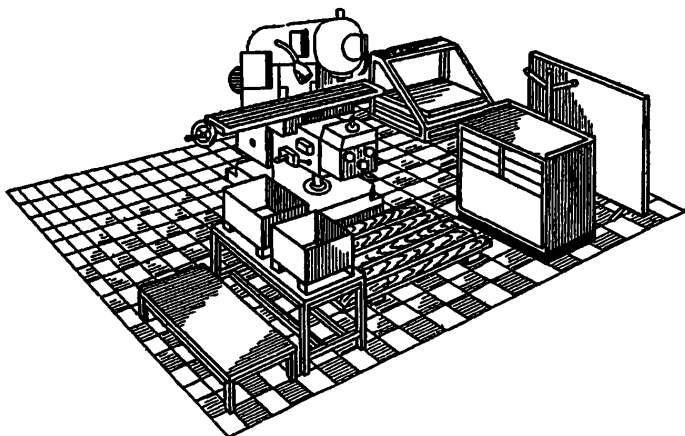

Вертикально-фрезерные станки

- 1 — столик с инструментальными ящиками; 2 — стол производственный СЗ702.51;
 3 — стеллаж для приспособлений СД3725 01А, 4 — стеллаж подставка СД3702.10А;
 5 — тара производственная, 6 — планшет для чертежей СД3750.04; 7 — щит
 экраный; 8 — решетка под ноги рабочему

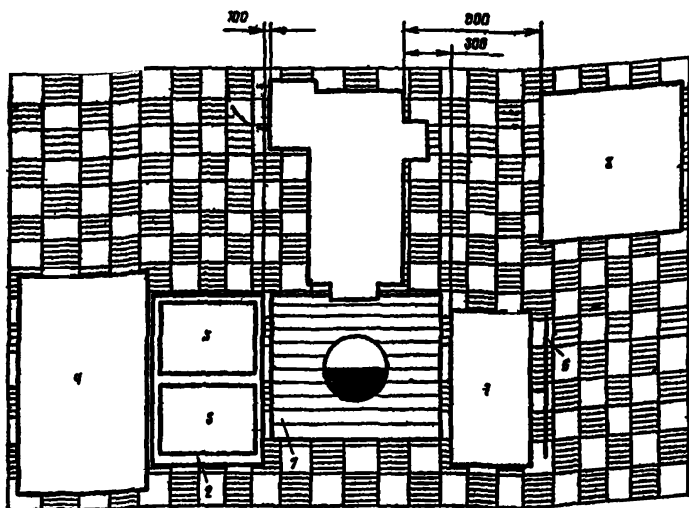
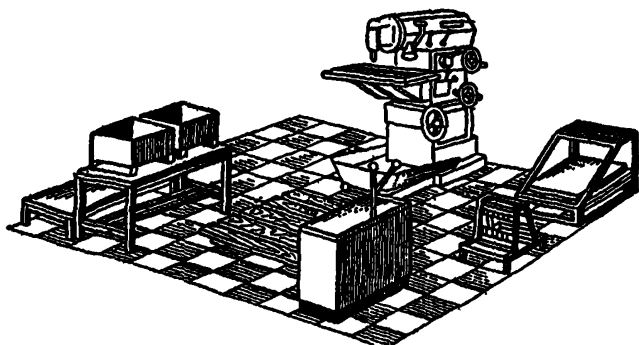

Универсально-фрезерные станки:

1 — стол с инструментальными ящиками; 2 — стол производственный СВ702.51; 3 — стеллаж для приспособлений СД3735.01А; 4 — стеллаж для вертикального хранения СМ3721.16; 5 — стеллаж-подставка СД3702.10А; 6 — тара производственная; 7 — планшет для чертежей СД3760.04; 8 — решетка под ноги рабочему

Рабочее место сверловщика

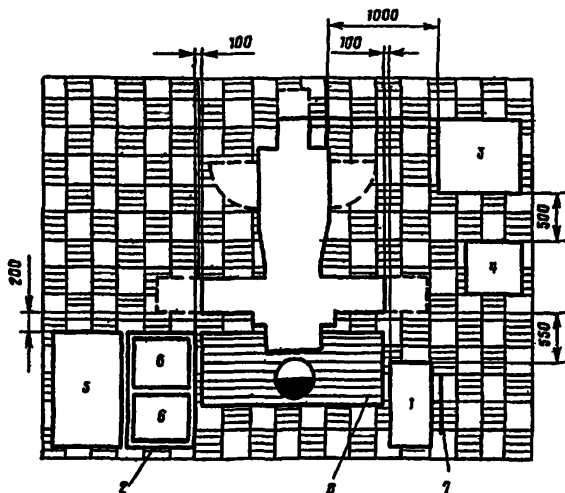
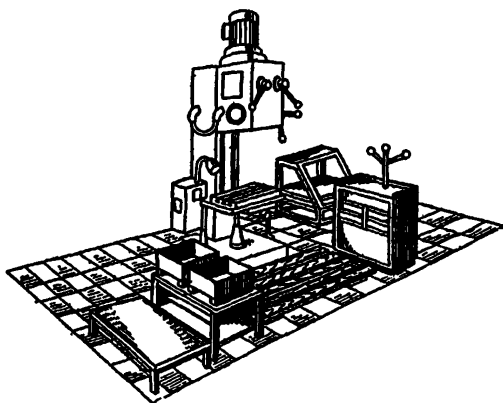

Вертикально-сверляльные станки:

1 — столик с инструментальными ящиками, 2 — стол приемный СЗ705.23;
 3 — стеллаж для приспособлений СДЗ725.01А 4 — стеллаж-подставка
 СДЗ702.10А°; 5 — тара производственная; 6 — планшет для чертежей
 СДЗ750.04; 7 — решетка под ноги рабочему

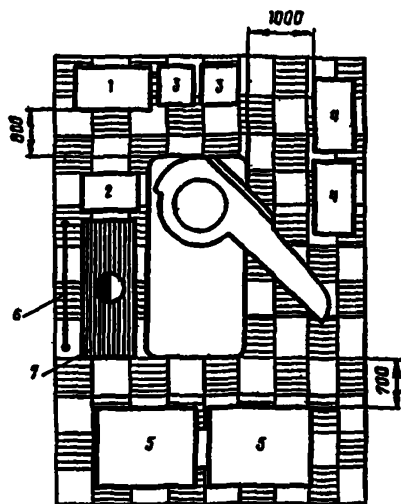
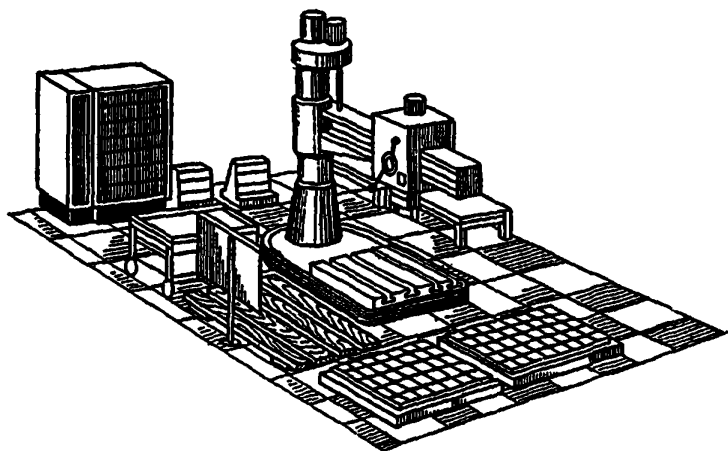

Радиально сверлильные станки:

1 — шкаф инструментальный СМ3712 09, 2 — столик приемный передвижной СД3705.02А; 3 — стеллаж для вертикального хранения СМ3721.16
 4 — стеллаж-подставка СД3702.10А; 5 — подставка под корпусные детали СД3738.05; 6 — планшет для чертежей СМ3799 05; 7 — решетка пола
 ноги рабочему

Рабочее место шлифовальщика

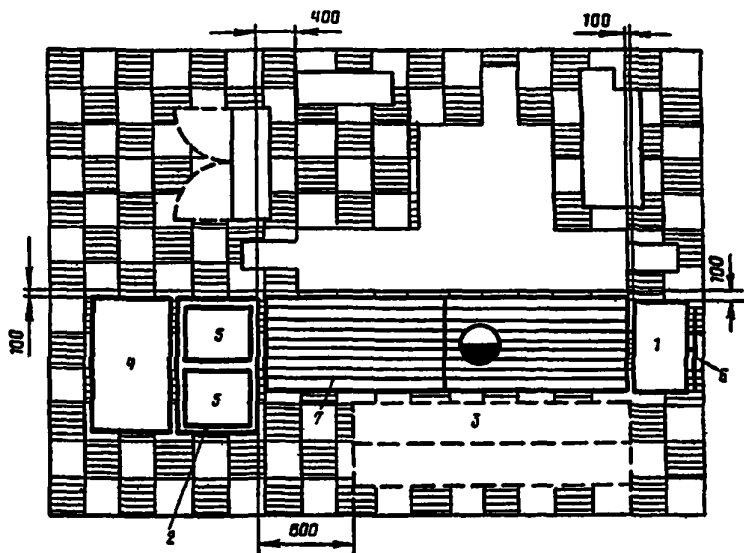
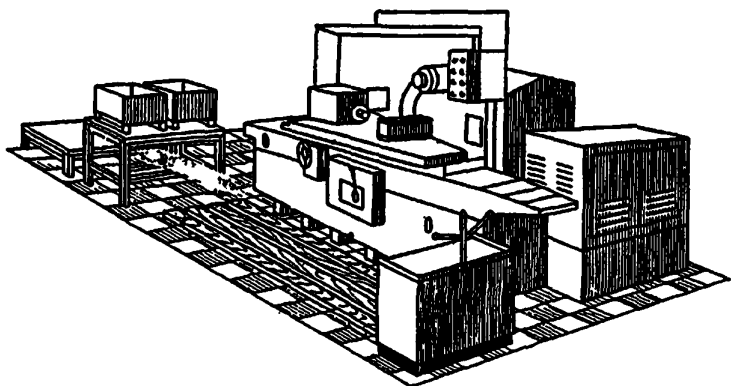

Круглошлифовальные станки:

1 — столик с инструментальными ящиками; 2 — стол производственный СЗ702 31; 3 — стеллаж елочный СЗ729.14; 4 — стеллаж-подставка СДЗ702 10А; 5 — тара производственная, 6 — планшет для чертежей СДЗ750.04; 7 — решетка под ноги рабочему

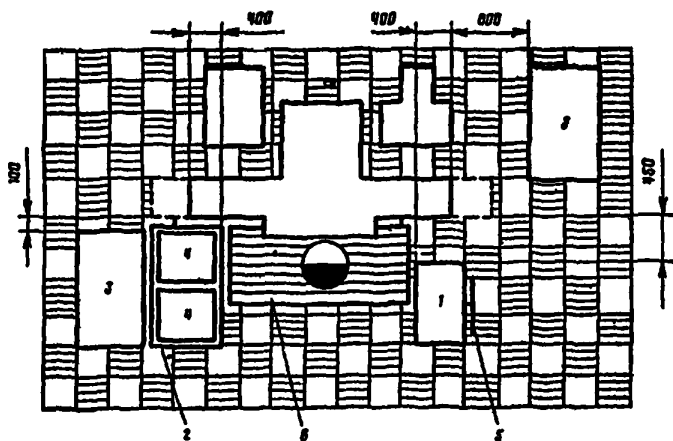
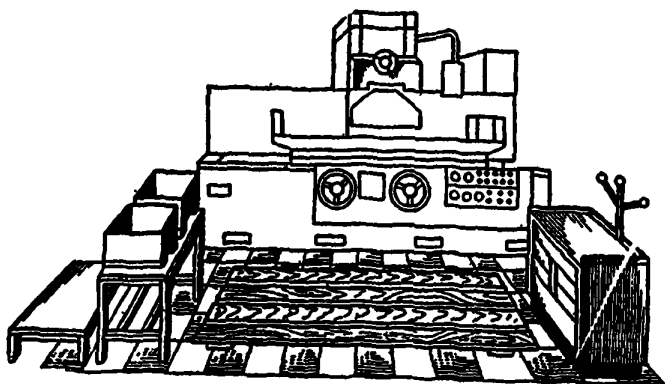

Плоскошлифовальные станки.

1 — столик с инструментальными ящиками; 2 — стол производственный СЗ702.51; 3 — стеллаж-подставка СДЗ702.10; 4 — тара производственная; 5 — планшет для чертежей СДЗ750 01; 6 — решетка под ноги рабочему

Рабочее место зуборезчика

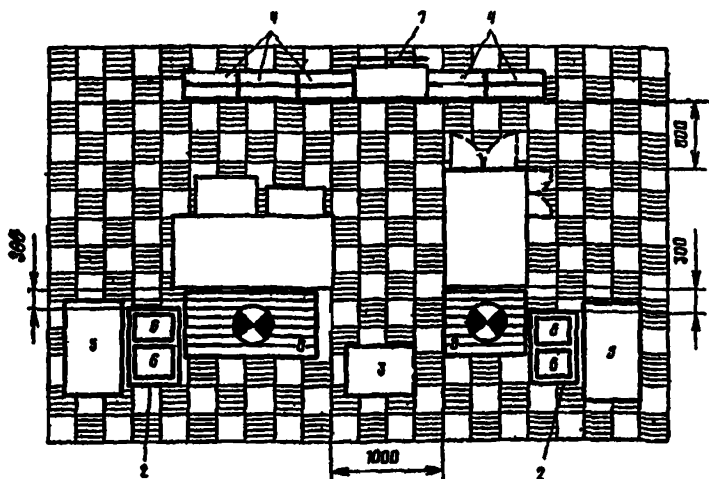
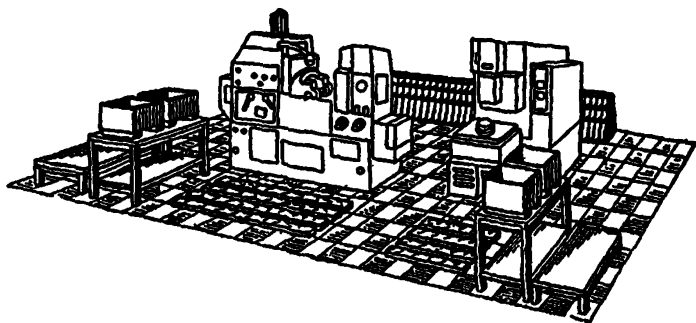

1 — столик с инструментальными ящиками; **2** — стол приемный СД3702.13А; **3** — столик приемный передвижной СД3705 02А, **4** — стеллаж для хранения оправок и сменных шестерен СМ3721.12; **5** — стеллаж-подставка СД3702 10А; **6** — тара производственная; **7** — планшет для чертежей СД3750.04; **8** — решетка под ноги рабочему

Рабочее место зубошлифовщика

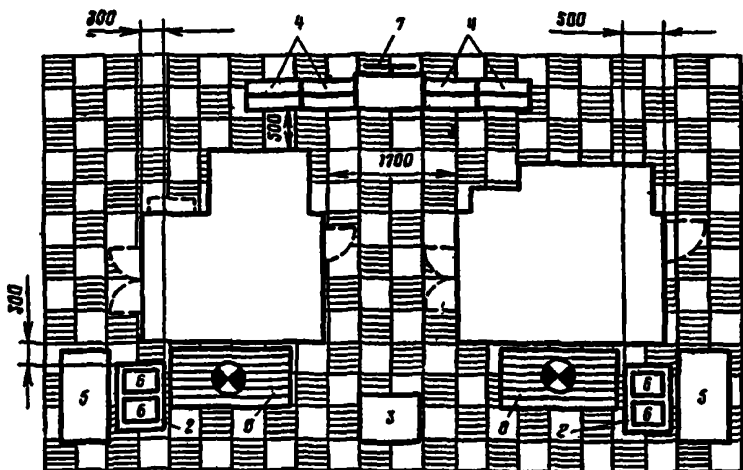
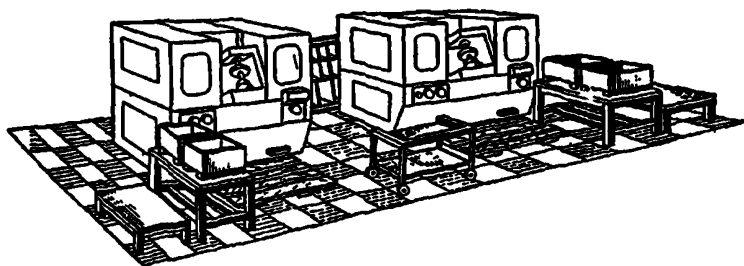

1 — столик с инструментальными ящиками, 2 — стол производственный СД3702.51, 3 — столик приемный передвижной СД3705 02А, 4 — стеллаж для хранения оправок и сменных шестерен СМ3721 12, 5 — стеллаж подставка СД3702 10А*, 6 — тара производственная, 7 — планшет для чертежей СД3750.04; 8 — решетка под ноги рабочему

Рабочее место строгальщика

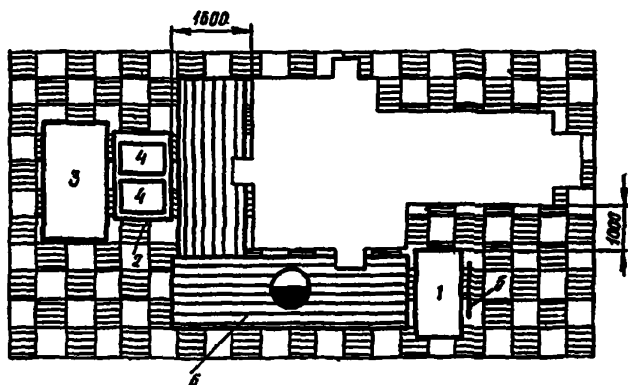
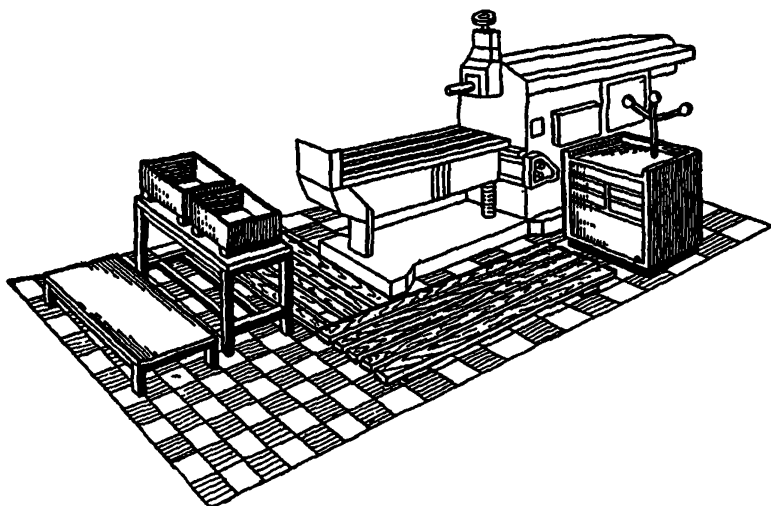

Поперечно-строгальные станки:

1 — столик с инструментальными ящиками, 2 — стол производственный СД3702 51, 3 — стеллаж-подставка СД3702.10А*; 4 — тара производственная; 5 — планшет для чертежей СД3750 04; 6 — решетка под ноги рабочему

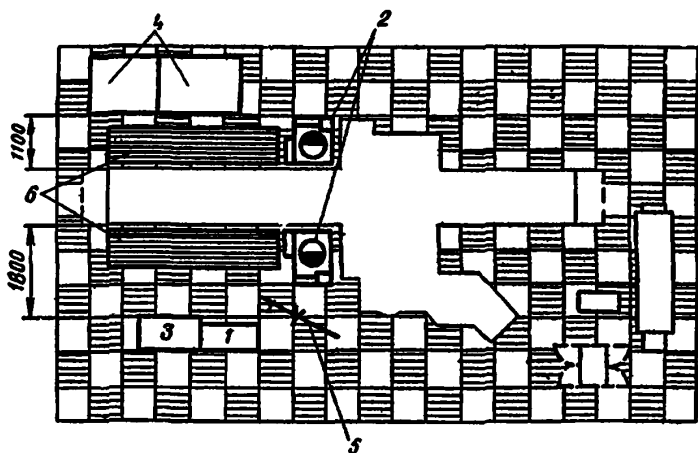
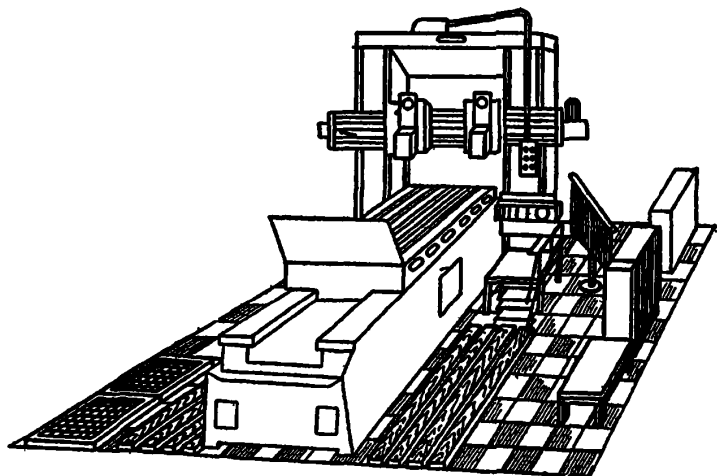

Продольно-строгальные станки:

1 — шкаф инструментальный СМ3712.09; 2 — площадка к станку СМ3744 11; 3 — стеллаж-подставка СД3702.10А, 4 — подставка под корпусные детали СД3738.05; 5 — планшет для чертежей СМ3799.05; 6 — решетка под ноги рабочему

Рабочее место протяжчика

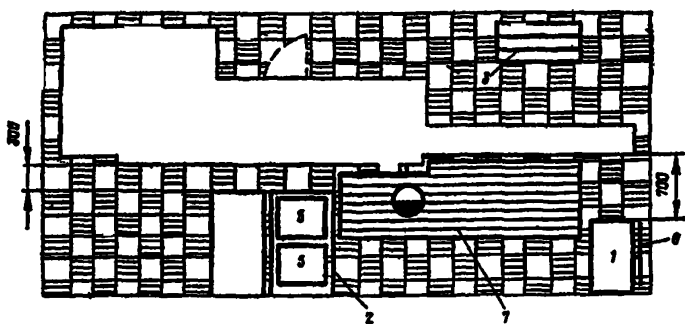
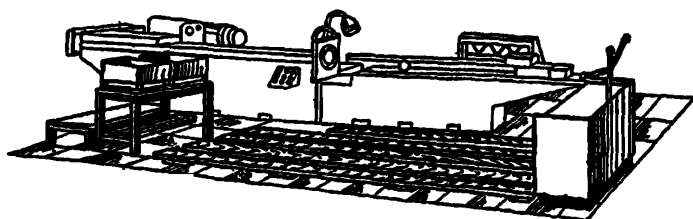

1 — стол с инструментальными ящиками; 2 — стол производственный СД3702.51; 3 — стеллаж для хранения протяжек СД3726 02А; 4 — стеллаж-подставка СД3702.10А*; 5 — тара производственная; 6 — планшет для чертежей СД3750,04; 7 — решетка под ноги рабочему

Рабочее место резчика

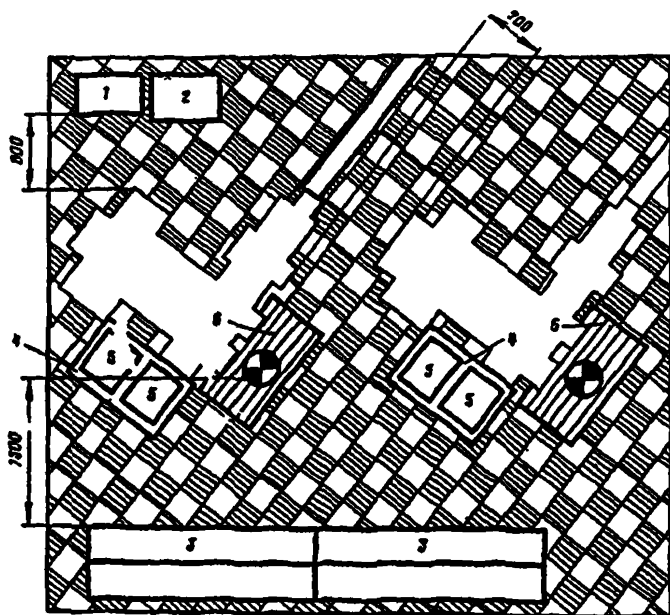
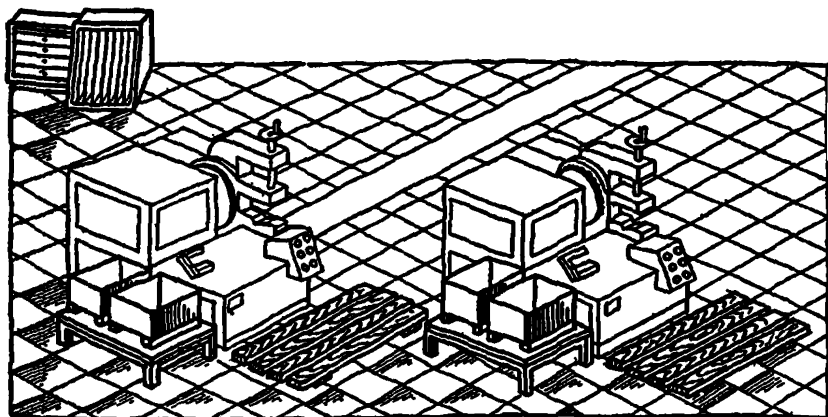

Пилы, ножовки и станки

1 — столик с инструментальными ящиками (показан условно, ставится для трех—пяти станков); 2 — стеллаж для хранения дисковых пил С3722 04 (показан условно, ставится для трех—пяти станков); 3 — стеллаж елочный С3729 14 (показан условно, ставится для трех—пяти станков); 4 — стеллаж-подставка СД3702.10А; 5 — тара производственная; 6 — решетка под ноги рабочему

ОРГОСНАСТКА РАБОЧИХ МЕСТ В МЕХАНИЧЕСКИХ ЦЕХАХ*.

Оснащение рабочих мест станочников оргоснасткой должно производиться на основе типовых конструкций.

Специальная оргоснастка проектируется в исключительных случаях, если по тсм или иным причинам не подходит типовая.

Ниже в качестве примера приведены отдельные конструкции типовой оргоснастки

Шкаф инструментальный СМ3712.09

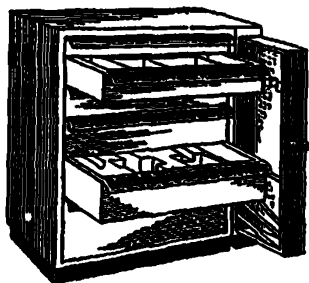

Предназначен для оснащения рабочих мест станочников

Грузоподъемность ящиков, кг — 100

Габарит, мм — 1100×650×1600

Масса, кг — 200

Калькодержатель — филиал института
«Оргстанкинпром», г. Минск Чертеж
№ СМ3712.09

* См. «Типовые проекты организации труда на рабочих местах станочников». Государственный проектно-технологический и экспериментальный институт «Оргстанкинпром», Минский филиал. М., 1977.

Столик с инструментальными ящиками

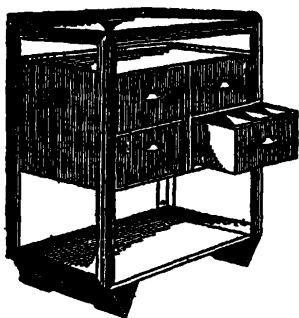

Собирается из унифицированных элементов. Предназначен для оснащения рабочих мест станочников
Габарит, мм — 900×500×1000
Масса, кг — 80

Стол производственный С3702.51



Предназначен для оснащения рабочих мест станочников
Грузоподъемность, Т — 2
Габарит, мм — 1250×750×600
Калькодержатель — институт «Оргстанкинпром», Москва, чертеж № 3702.51

Стол приемный С3705.23

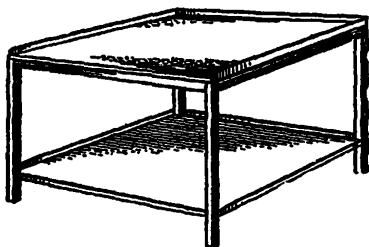

Предназначен для оснащения рабочих мест станочников
Габарит, мм — $960 \times 650 \times 800$
Масса, кг — 40
Изготовитель — Кувандыкский завод механических прессов Чертеж № 3705.23

Стол приемный СД3702.13А

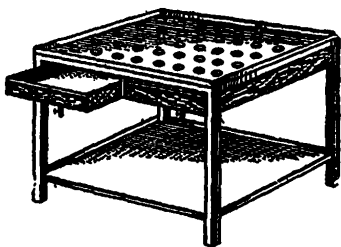

Предназначен для оснащения рабочих мест зуборезчиков
Габарит, мм — $850 \times 630 \times 820$
Масса, кг — 60
Изготовитель — Кувандыкский завод механических прессов. Чертеж № СД3702.13А

Столлик приемный передвижной СД3705.02А

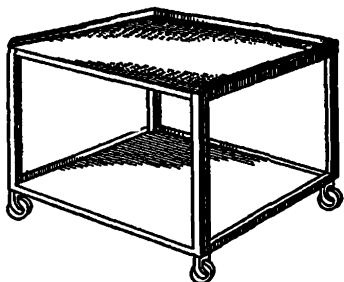

Предназначен для размещения деталей, легких приспособлений, тары с заготовками

Грузоподъемность, кг 300

Габарит, мм — 850×630×820

Изготовитель — Кувандыкский завод механических прессов Чертеж № СД3705 02А

Стеллаж для приспособлений (с выдвжной платформой) СД3725.01А

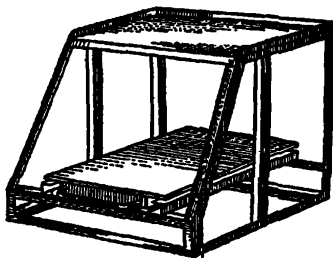

Предназначен для хранения приспособлений

Грузоподъемность, кг.

на нижней полке — до 300

на верхней полке — до 100

Масса, кг — 65

Габарит, мм — 800×750×820

Изготовитель — Одесский завод прессов Чертеж № СД3725 01А

Стеллаж для вертикального хранения СМ3721.16

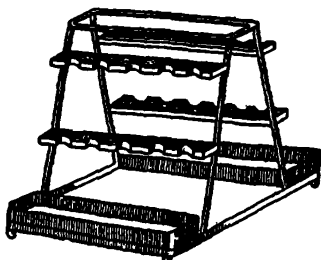

Предназначен для вертикального хранения оправок
Габарит, мм — $600 \times 600 \times 990$
Число мест — 12 или 18
Масса, кг — 65
Калькодержатель — филиал института «Оргстанкинпром», г Минск, Чертеж № СМ3721 16

Стеллаж для дисковых пил С3722.04

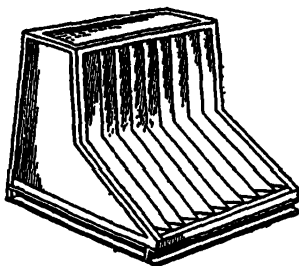

Предназначен для хранения дисковых пил к фрезерно-отрезным станкам
Габарит, мм — $1080 \times 514 \times 1200$
Масса, кг — 157
Калькодержатель — институт «Оргстанкинпром», Москва. Чертеж № С3722 04

Стеллаж елочный С3729.14

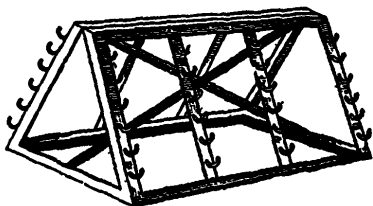

Предназначен для складирования длинномерных деталей
Габарит, мм — 2600×800×1500
Масса, кг — 120
Калькодержатель — институт
«Оргстанкинпром». Москва
Чертеж № С3729 14

Стеллаж для хранения оправок и сменных шестерен СМ3721.12

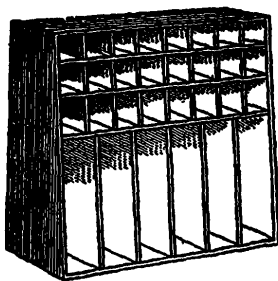

Предназначен для хранения отливок и сменных шестерен
Габарит, мм — 700×450×1300
Калькодержатель — филиал института
«Оргстанкинпром». г. Минск Чертеж
№ СМ3721.12

Стеллаж для хранения протяжек СД3726.02А

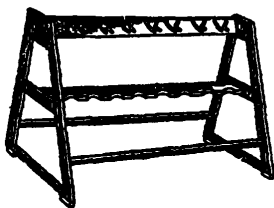

Предназначен для хранения протяжек диаметром до 60 мм и длиной до 1500 мм в подвешенном состоянии

Габарит, мм — 1000×500×1700

Число мест — 7

Масса, кг — 50

Калькодержатель — институт «Оргстанкиппром», Москва. Чертеж № СД3726 02А

Стеллаж-подставка СД3702.10А

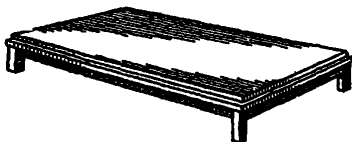

Предназначен для хранения деталей, узлов, приспособлений массой до 2000 кг

Габарит, мм — 1250×750×300

Изготовитель — Иркутский станкостроительный завод Чертеж № СД3702 10А

Подставка под корпусные детали СД3738.05

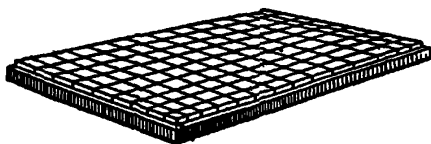

Предназначен для складирования корпусных и базовых деталей

Грузоподъемность, т — 2

Габарит, мм — 1600×1200×100

Масса, кг — 138

Калькодержатель — институт
«Оргстанкинпром», Москва

Чертеж № СД3738 05

Планшет для чертежей СМ3799.05

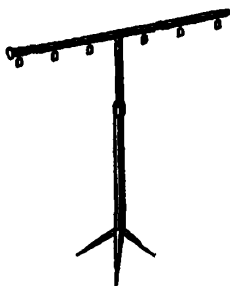

Предназначен для подвешивания чертежей в зоне работы

Высота подвешивания, мм — 1800—2600

Масса, кг — 5

Калькодержатель — филиал института «Оргстанкинпром», г. Минск. Чертеж № СМ3799.05

Планшет для чертежей СД3750.04

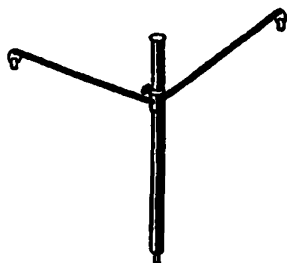

Предназначен для подвешивания чертежей.
Высота подвешивания, мм — до 520
Масса, кг — 1,1
Калькодержатель — институт «Орготанкин-
пром», Москва. Чертеж № СД3750 04

Решетка под ноги рабочему



Размеры решетки под ноги рабо-
чему определяются размерами ра-
бочей зоны
Собственного изготовления

Щит экранный

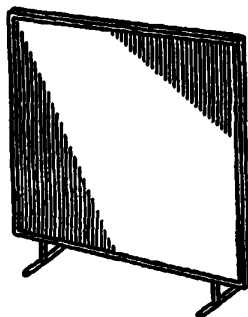

Устанавливается у вертикально-фрезерных станков
для предотвращения разлета стружки.
Габарит, мм — 1500×1500
Собственного изготовления

НОРМАТИВНАЯ ЧАСТЬ

ПОПРАВочНЫЕ КОЭФФИЦИЕНТЫ НА ВСПОМОГАТЕЛЬНОЕ ВРЕМЯ В ЗАВИСИМОСТИ ОТ ТИПА ПРОИЗВОДСТВА										Карта 1
№ позиции	Характер выполняемой работы	Тип производства								
		среднесерийный			крупносерийный					
		Суммарная продолжительность обработки партии деталей по трудоемкости операций, рабочих смек, И								
		<0,25	0,26...0,5	0,51...1,0	1...2	2,1...4	4,1...6	6,1...10	10,1...15	Св. 15
Коэффициент на вспомогательное время, $Kt_в$										
1	<i>Мелкие станки I—II группа</i> Обработка крепежных деталей, нормалей, арматуры и других деталей мелких размеров	1,15	<u>1,0</u>	0,87	0,76	0,66	0,57	0,5	0,5	0,5
2	<i>Средние станки III—IV группа</i> Обработка деталей повторяющихся конструкций и средних размеров	1,52	1,32	1,15	<u>1,0</u>	0,87	0,76	0,66	0,57	0,5
3	<i>Крупные станки V—VI группа</i> Обработка корпусных и оригинальных деталей	—	—	1,52	1,32	1,15	<u>1,0</u>	0,87	0,76	0,66
Индекс		а	б	в	г	д	е	ж	з	и

Примечания:

1. Поправочные коэффициенты на вспомогательное время следует применять при расчетах норм штучного времени в процессе подготовки производства с учетом серийности работ. Серийность работы как фактор специализации производства измеряется в нормативах в продолжительности времени обработки партии одинаковых деталей на станке, а также коэффициента закрепления операций.

2. Продолжительность работы станка по обработке партии деталей рассчитывается с учетом трудоемкости операции и числа деталей в партии или как средняя величина, учитывающая число операций, выполняемых рабочим или группой рабочих при обработке однородных деталей в течение месяца.

Например:

1) Действующая норма времени на операцию равна 3,5 мин, месячный запуск деталей 200 шт, что отражено в наряде, продолжительность рабочей смены 480 мин, тогда $H = \frac{3,5 \times 200}{480} = 1,5$ смены.

2) На токарном участке зубчатых колес в течение месяца проходит 50 наименований деталей и имеется 5 рабочих мест, работающих в две смены, в течение месяца в среднем 22 рабочих дня, тогда $H = \frac{5 \times 2 \times 22}{50} = 4,4$ смены.

I. ВСПОМОГАТЕЛЬНОЕ ВРЕМЯ НА УСТАНОВКУ И СНЯТИЕ ДЕТАЛИ

ВСПОМОГАТЕЛЬНОЕ ВРЕМЯ НА УСТАНОВКУ И СНЯТИЕ ДЕТАЛИ

Установка в самоцентрирующем патроне

Карта 2, лист 1

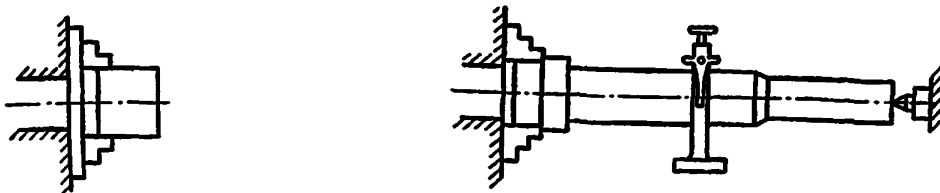

I. Установить деталь и снять вручную

№ позиции	Обрабатываемый материал	Способ установки детали	Масса детали, т. кг. до													
			0,01	0,03	0,05	0,08	0,25	0,5	1,0	3	5	8	12	20	30	
			Время, т. мин													
1	сплав	В бесключевом патроне без выверки	0,12	0,10	0,09	0,08	0,08	0,10	0,12	0,16	0,18	0,21	—	—	—	
2		В патроне с креплением ключом	без выверки	0,24	0,19	0,17	0,15	0,15	0,18	0,23	0,32	0,37	0,43	0,48	0,56	0,80
3			с выверкой на биение мелом	0,41	0,36	0,34	0,32	0,38	0,43	0,48	0,55	0,60	0,65	0,75	1,0	1,15
4			с выверкой индикатором	0,85	0,75	0,70	0,65	0,75	0,85	0,95	1,15	1,25	1,35	1,55	1,95	2,3

5	Черные металлы и медные	В патроне с креплением пневматическим зажимом	без выверки	0,19	0,13	0,12	0,10	0,10	0,12	0,13	0,17	0,19	0,23	0,28	0,34	0,40	
6			с выверкой на биение мелом	0,31	0,28	0,26	0,25	0,25	0,26	0,31	0,40	0,45	0,50	0,60	0,80	0,95	
7		В патроне на столе станка (вертикальная ось патрона)	В патроне с разрезной втулкой	0,17	0,14	0,13	0,12	0,12	0,15	0,18	0,24	0,27	0,32	0,36	0,43	0,49	
8				0,24	0,21	0,19	0,17	0,17	0,21	0,25	0,35	0,40	—	—	—	—	
9		10	В патроне с центром задней бабки при подводе пиноля	вращением маховичка пневматическим устройством или отводной рукояткой	—	—	0,25	0,22	0,22	0,26	0,31	0,40	0,48	0,55	0,65	0,80	0,95
10					—	—	0,21	0,19	0,19	0,23	0,27	0,36	0,43	0,55	0,60	0,75	0,90
11					—	—	0,27	0,24	0,24	0,28	0,33	0,43	0,55	0,65	0,75	0,90	1,05
12		13	В патроне с центром задней бабки	с люнетом с подпором домкратиком	—	—	—	—	—	—	0,50	0,65	0,70	0,85	0,95	1,10	1,20
13					—	—	—	—	—	—	—	0,60	0,65	0,75	0,85	1,00	1,15
14		Легкие сплавы	В патроне и неподвижном люнете	В бесключевом патроне без выверки	—	—	—	—	—	—	0,35	0,45	0,55	0,60	0,70	0,85	1,05
15					0,13	0,11	0,10	0,09	0,09	0,11	0,13	0,18	0,20	0,23	—	—	—
16			В патроне с креплением ключом	без выверки с выверкой на биение мелом	0,26	0,21	0,19	0,16	0,16	0,20	0,25	0,35	0,41	0,47	0,55	0,60	0,90
17					0,45	0,40	0,37	0,35	0,42	0,47	0,55	0,60	0,65	0,70	0,80	1,10	1,25
18	с выверкой индикатором				0,95	0,80	0,75	0,70	0,80	0,95	1,05	1,25	1,40	1,50	1,70	2,10	2,5
19	В патроне с креплением пневматическим зажимом		без выверки с выверкой на биение мелом	0,21	0,14	0,13	0,11	0,11	0,12	0,14	0,19	0,21	0,25	—	—	—	
20				0,34	0,31	0,29	0,28	0,28	0,29	0,34	0,44	0,50	0,55	—	—	—	
21				вращением маховичка	—	—	0,41	0,24	0,24	0,29	0,34	0,44	0,55	0,60	0,70	0,90	1,05
22					0,23	0,21	0,21	0,25	0,30	0,40	0,47	0,60	0,65	0,85	1,0		
23	В патроне с центром задней бабки при подводе пиноля		пневматическим устройством или отводной рукояткой	—	—	0,23	0,21	0,21	0,25	0,30	0,40	0,47	0,60	0,65	0,85	1,0	
23		—		—	0,30	0,26	0,26	0,31	0,36	0,47	0,60	0,70	0,85	1,00	1,2		

**ВСПОМОГАТЕЛЬНОЕ ВРЕМЯ
НА УСТАНОВКУ И СНЯТИЕ ДЕТАЛИ**

Установка в самоцентрирующемся патроне при работе из прутка

Карта 3

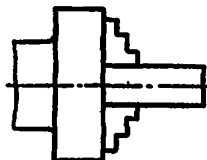

№ позиции	Способ установки детали	Способ установки на длину	Длина выдвигаемая прутка, L, мм, до	Диаметр прутка, d, мм, до					
				5	10	20	40	50	
				Время, t, мин					
1	В патроне с арелленом	ключом	25	0,12	0,14	0,18	0,22	—	
2			По упору	50	0,14	0,16	0,20	0,24	—
3				100	0,15	0,18	0,22	0,27	—
4				200	—	—	0,25	0,31	—
5		ключом	По линейке	25	0,13	0,16	0,23	0,26	—
6				50	0,16	0,19	0,26	0,29	—
7				100	0,19	0,23	0,28	0,32	—
8				200	—	—	0,31	0,34	—
9		пневматическим зажимом	По упору	50	0,06	0,06	0,10	0,13	—
10				100	0,08	0,10	0,12	0,16	0,21
11				200	—	—	0,15	0,22	0,26
12				300	—	—	0,17	0,27	0,32
13			По линейке	50	0,12	0,14	0,18	0,22	—
14				100	0,14	0,16	0,20	0,25	0,30
15				200	—	—	0,23	0,25	0,32
16				300	—	—	0,24	0,31	0,37

Индекс

а б в г д

ВСПОМОГАТЕЛЬНОЕ ВРЕМЯ НА УСТАНОВКУ И СНЯТИЕ ДЕТАЛИ

Установка в самоцентрирующем патроне

Карта 2, лист 2

II. Установить деталь и снять подъемником, краном

№ позиции	Способ установки детали		Подъемником при столе					Мостовым краном					
			Масса детали, т. кг. до										
			30	80	300	500	1000	30	80	200	500	1000	3000
			Время, т. мин										
24	В патроне с креплением ключом		2,2	2,6	3,2	—	—	3,7	4,1	4,7	—	—	—
25	В патроне с креплением пневматическим зажимом		1,7	2,2	2,6	—	—	3,2	3,7	4,1	—	—	—
26	В патроне с центром задней бабки при подводе пневмоли	вращением маховичка пневматическим устройством или отводной рукояткой	2,5	3,1	3,5	4,1	4,6	4,0	4,6	5,0	5,6	6,1	7,0
27			2,4	2,9	3,3	3,9	4,4	3,9	4,4	4,8	5,4	5,9	6,7
28	В патроне с центром задней бабки и люнетом при подводе пневмоли	вращением маховичка пневматическим устройством или отводной рукояткой	2,8	3,4	3,8	4,5	5,1	4,3	4,9	5,3	6,0	6,6	7,5
29			2,7	3,2	3,6	4,3	4,8	4,2	4,7	5,1	5,8	6,3	7,1
30	В патроне и неподвижном люнете		2,5	3,1	3,5	4,1	4,6	4,0	4,6	5,0	5,6	6,1	7,0
Индекс			а	б	в	г	д	е	ж	з	и	к	л

Примечания:

1. При переустановке детали время по карте применять с коэффициентом 0,8.
2. При работе с подъемником или краном время дано на установку и снятие детали с захватом ее клещами. При установке детали с захватом ее тросом или цепью время по карте следует увеличивать: для детали массой до 300 кг на 0,2 мин, выше 300 кг — на 0,3 мин.

**ВСПОМОГАТЕЛЬНОЕ ВРЕМЯ
НА УСТАНОВКУ И СНЯТИЕ ДЕТАЛИ**

Установка в цанговом
патроне

Карта 4, лист 1

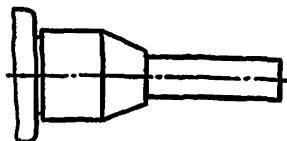

1. В патроне при работе из прутка

№ позиции	Способ установки детали	Длина выдвигаемого прутка, <i>l</i> , мм, до	Диаметр прутка, <i>d</i> , мм. до						
			5	10	20	40	30	Св 50	
			Время, <i>t</i> , мин						
1	рукояткой рычага	25	0,07	0,08	0,10	0,17	0,21	0,26	
2		50	0,08	0,10	0,13	0,19	0,22	0,29	
3		100	0,10	0,13	0,16	0,21	0,25	0,33	
4		200	—	—	0,20	0,27	0,29	0,37	
5		300	—	—	0,24	0,33	0,36	0,45	
6	В пат- роне с креп- лением	пневмати- ческим за- жимом	25	0,04	0,06	0,09	0,12	0,14	0,19
7			50	0,05	0,08	0,11	0,15	0,17	0,23
8			100	0,07	0,09	0,13	0,18	0,19	0,25
9			200	—	—	0,16	0,22	0,25	0,33
10			300	—	—	0,18	0,25	0,28	0,36
11	ключом	25	0,10	0,12	0,16	0,18	—	—	
12		50	0,12	0,14	0,18	0,22	—	—	
13		100	0,14	0,17	0,21	0,26	—	—	
14		200	—	—	0,25	0,31	—	—	
15	При установке с поджатием центром добавлять		—	—	0,06	0,1	0,12	0,15	

Индекс

60

а б в г д е

ВСПОМОГАТЕЛЬНОЕ ВРЕМЯ НА УСТАНОВКУ И СНЯТИЕ ДЕТАЛИ

Установка в цанговом патроне

Карта 4, лист 2

II. В патроне по одной детали

№ позиции	Способ установки детали		Масса детали, т, кг, до												
			0,01	0,03	0,05	0,08	0,25	0,5	1,0	3	5	8	12	20	30
			Время, т, мин												
16	В патроне с креплением	рукояткой рычага	0,11	0,10	0,09	0,08	0,10	0,11	0,13	0,16	—	—	—	—	
17		пневматическим зажимом	—	—	—	—	0,09	0,11	0,12	0,15	—	—	—	—	
18		ключом	—	—	—	—	0,14	0,17	0,20	0,25	—	—	—	—	
19		маховиком через шпindelь	0,14	0,13	0,12	0,11	0,13	0,14	0,15	0,17	—	—	—	—	
20	В патроне с поджатием центром и креплением	рукояткой рычага	—	—	—	—	—	—	—	0,26	0,30	0,35	0,40	0,55	0,65
21		пневматическим зажимом	—	—	—	—	—	—	—	0,24	0,28	0,33	0,37	0,50	0,60
22		ключом	—	—	—	—	—	—	—	0,36	0,43	0,50	0,55	0,75	0,95
23		маховиком через шпindelь	—	—	—	—	—	—	—	0,28	0,32	0,38	0,44	0,50	0,60
Индексы			а	б	в	г	д	е	ж	з	и	к	л	м	н

ВСПОМОГАТЕЛЬНОЕ ВРЕМЯ НА УСТАНОВКУ И СНИЯТИЕ ДЕТАЛИ

Установка в четырехлапковом патроне

Карта 5, лист 1

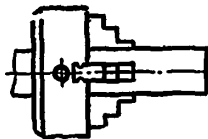
1. Установить деталь и снять вручную

№ позиции	Обработанный материал	Способ установки детали	Состояние установочной поверхности	Характер выверки	Масса детали, т. кг							
					1	3	5	8	12	20	30	
					Время, т. мин							
1	и медные сплавы	В патроне	Необработанная	По контуру поверхности	0,90	1,15	1,35	1,55	1,80	2,3	2,7	
2				По разметочной риске	детали цилиндрической формы	1,50	1,90	2,15	2,5	2,9	3,3	3,8
3					детали фасонной или коробчатой формы	2,6	2,9	3,2	3,7	4,1	4,8	5,3
4			Обработанная	Без выверки	0,35	0,40	0,50	0,55	0,65	0,75	0,90	
5				С выверкой	рейсмусом индикатором	0,90	1,05	1,10	1,25	1,50	1,80	2,0
6						1,80	2,2	2,4	2,9	3,2	3,9	4,4

7	Черные металлы	В патроне с центром задней бабки	—	Без выверки По контуру необработанной поверхности	0,5	0,6	0,65	0,70	0,90	1,10	1,3	
8					1,3	1,5	1,6	1,70	2,1	3,0	3,6	
9	Черные металлы	В патроне в неподвижном люнете	—	С выверкой рейсмусом, резцом, мелом на глаз индикатором	1,0	1,2	1,30	1,55	1,80	2,2	2,6	
10					1,4	1,7	1,90	2,2	2,5	3,1	3,6	
11	Легкие сплавы	В патроне	Необработанная	По контуру поверхности	1,00	1,25	1,50	1,70	2,0	2,5	3,0	
12				По размерочной риске	детали цилиндрической формы	1,65	2,1	2,4	2,8	3,2	3,6	4,2
13					детали фасонной или коробчатой формы	2,9	3,2	3,5	4,1	4,5	5,3	5,8
14			Обработанная	Без выверки	0,38	0,44	0,55	0,60	0,70	0,80	1,0	
15				С выверкой	рейсмусом	1,00	1,15	1,20	1,40	1,65	2,0	2,2
16					индикатором	2,0	2,4	2,6	3,2	3,5	4,3	4,8
Индекс					а	б	в	г	д	е	ж	

ВСПОМОГАТЕЛЬНОЕ ВРЕМЯ НА УСТАНОВКУ И СНЯТИЕ ДЕТАЛИ

Установка в четырехлачковом патроне

Карта 5, лист 2

II. Установить деталь и снять подъемником, краном

№ позиции	Способ установки детали	Состояние установочной поверхности	Характер выверки	Подъемником при ставке					Мостовым краном						
				Масса детали, т, кг. до											
				30	80	200	500	1000	30	80	200	500	1000	1500	
				Время, t мин											
17	В патроне	Необработанная	По контуру поверхности	3,6	4,8	5,8	8,4	10,9	5,1	6,3	7,3	9,9	12,4	—	
18			По разметочной риске	детали цилиндрической формы	4,8	6,3	8,2	11,5	14,9	6,3	7,8	9,7	13,0	16,4	—
19				детали фасонной или коробчатой формы	6,3	8,4	11,3	—	—	7,8	9,9	12,8	—	—	—
20		Обработанная	Без выверки	2,7	3,1	3,6	4,6	5,4	4,2	4,6	5,1	6,1	6,9	—	
21			С выверкой	рейсмусом индикатором	3,6	4,6	5,6	7,1	8,4	5,1	6,1	7,1	8,6	9,0	—
22	5,5	6,4			7,3	8,7	10,2	7,0	7,9	8,8	10,2	11,7	—		
23	В патроне с центром задней бабки	—	По контуру необработанной поверхности	4,5	5,9	7,7	10,6	13,7	6,0	7,4	9,2	12,1	15,2	17,7	
24	В патроне и неподвижном люнете	—	С выверкой	рейсмусом, резцом, мелом на глаз индикатором	3,9	4,9	6,2	8,9	—	5,4	6,4	7,7	10,4	—	—
25					5,7	7,2	8,9	11,0	—	7,2	8,7	10,4	12,5	—	—
Индекс				а	б	в	г	д	е	ж	з	и	к	л	

Примечание. При пер-установке детали время по карте применять с коэффициентом 0,8.

ВСПОМОГАТЕЛЬНОЕ ВРЕМЯ НА УСТАНОВКУ И СНЯТИЕ ДЕТАЛИ

Установка в центрах

Карта 6, лист 1

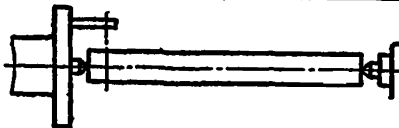
1. Установить и снять деталь вручную

№ позиции	Способ установки детали	Способ поворота шейки задней бабки	Масса детали, т, кг, до												
			0,01	0,03	0,05	0,08	0,25	0,8	1,8	3	5	8	12	20	30
			Время, т, мин												
1 2 3 4 5 6	с наде- ванным хому- тика	Вращением маховичка	0,21	0,19	0,18	0,17	0,21	0,23	0,26	0,31	0,37	0,44	0,55	0,65	0,75
		Пневматичес- ким устрой- ством, или отводной рукояткой	0,18	0,17	0,16	0,15	0,18	0,20	0,23	0,26	0,33	0,41	0,48	0,60	0,70
	без на- дева- ния хо- мутка	Звездочкой	0,26	0,23	0,22	0,21	0,26	0,28	0,31	0,36	0,45	0,55	0,65	0,70	0,90
		Вращением маховичка	0,13	0,12	0,12	0,11	0,13	0,14	0,16	0,19	0,23	0,28	0,32	0,40	0,47
		Пневматичес- ким устрой- ством или отводной рукояткой	0,11	0,10	0,09	0,08	0,10	0,12	0,13	0,16	0,19	0,23	0,28	0,34	0,41
		Звездочкой	0,17	0,16	0,15	0,14	0,18	0,20	0,22	0,25	0,29	0,34	0,40	0,48	0,55
Индекс		а	б	в	г	д	е	ж	з	и	к	л	м	н	

ВСПОМОГАТЕЛЬНОЕ ВРЕМЯ НА УСТАНОВКУ И СНЯТИЕ ДЕТАЛИ

Установка в центрах

Карта 6, лист 2

№ позиции	Способ установки детали	Способ подвода пилыи задней бабки	Масса детали, т, кг, до													
			0,01	0,03	0,05	0,08	0,25	0,5	1,0	3	5	8	12	20	30	
			Время, т, мин													
7	В центрах с самоажимным поводковым патроном	Вращением маховичка	—	—	—	—	—	—	0,22	0,26	0,28	0,32	0,35	0,43	0,49	
8		Пневматическим устройством	—	—	—	—	—	—	0,19	0,22	0,24	0,28	0,33	0,39	0,46	
9	В центрах с самоажимным хомутиком.	Вращением маховичка	—	—	—	—	—	—	0,24	0,28	0,31	0,35	0,40	0,46	0,50	
10		Пневматическим устройством	—	—	—	—	—	—	0,21	0,25	0,27	0,30	0,35	0,42	0,48	
11	В центрах и неподвижном ленте	с надеванным хомутика	Вращением маховичка	—	—	—	—	0,38	0,42	0,47	0,55	0,60	0,65	0,70	0,85	1,0
12			Пневматическим устройством	—	—	—	—	0,35	0,39	0,43	0,50	0,55	0,60	0,70	0,80	0,95
13	В центрах и неподвижном ленте	без надевля хомутика	Вращением маховичка	—	—	—	—	0,32	0,34	0,36	0,40	0,43	0,49	0,55	0,60	0,70
14			Пневматическим устройством	—	—	—	—	0,29	0,31	0,33	0,36	0,39	0,44	0,48	0,55	0,60
Индекс			а	б	в	г	д	е	ж	з	и	к	л	м	н	

II. Установить деталь и снять подъемником, краном

№ позиции	Способ установки детали		Способ подвода пинцель задней бабки	Подъемником при ставке					Мостовым краном					
				Масса, т. кг. до										
				30	80	200	500	1000	30	80	200	500	1000	1500
				Время, : мин										
15	В центрах	с надеванием хомутка	Вращением маховичка	2,1	2,5	3,0	3,5	4,0	3,6	4,0	4,5	5,0	5,5	5,8
16			Пневматическим устройством или отводной рукояткой	2,0	2,4	2,9	3,4	3,9	3,5	3,9	4,4	4,9	5,4	5,6
17		без надевания хомутка	Вращением маховичка	1,70	2,1	2,5	2,9	3,3	3,2	3,6	4,0	4,4	4,8	5,1
18			Пневматическим устройством или отводной рукояткой	1,60	2,0	2,4	2,8	3,2	3,1	3,5	3,9	4,3	4,7	5,0
19	В центрах и неподвижном листе	с надеванием хомутка	Вращением маховичка	2,5	3,1	3,7	4,5	5,2	4,0	4,6	5,2	6,0	6,7	7,2
20			Пневматическим устройством или отводной рукояткой	2,4	3,0	3,6	4,4	5,1	3,9	4,5	5,1	5,9	6,6	7,0
21		без надевания хомутка	Вращением маховичка	2,3	2,8	3,4	4,2	4,8	3,8	4,3	4,9	5,7	6,3	6,7
22			Пневматическим устройством или отводной рукояткой	2,2	2,7	3,3	4,1	4,7	3,7	4,2	4,8	5,6	6,2	6,6
Индекс				а	б	в	г	д	е	ж	з	и	к	л

Примечания:

1. В тех случаях, когда время на надевание и снятие хомутка перекрывается основным (машинным) временем, работу следует вести с двумя хомутками, и время на установку и снятие детали брать по позициям «без надевания хомутка».

2. При переустановке детали время по карте применять с коэффициентом 0,8.

ВСПОМОГАТЕЛЬНОЕ ВРЕМЯ НА УСТАНОВКУ И СНЯТИЕ ДЕТАЛИ

Установка на центральной оправке

Карта 7, лист 1

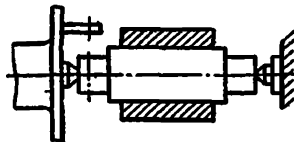

Установить и снять деталь вручную или подъемником

№ позиции	Обрабатываемый материал	Способ установки детали	Способ подвода пиволи задней бабки	Вручную												Подъемником			
				Масса детали, т, кг. до												30	50		
				0,01	0,03	0,05	0,08	0,25	0,5	1,0	3	5	8	12	20			30	
Время, t, мин																			
1	сплав	На центральной гладкой или шлицевой оправке	при свободном одевании детали	Вращением маховичка	0,19	0,17	0,16	0,15	0,19	0,22	0,23	0,27	0,33	0,40	0,50	0,60	0,75	1,90	2,2
2			Пневматическим устройством	0,16	0,14	0,13	0,12	0,15	0,17	0,20	0,24	0,30	0,37	0,43	0,55	0,65	1,8	2,1	
3		при тугом одевании детали под прессом	Вращением маховичка	0,30	0,27	0,26	0,25	0,30	0,33	0,37	0,44	0,55	0,65	0,75	0,90	1,10	2,2	2,5	
4			Пневматическим устройством или отводной рукояткой	0,27	0,24	0,23	0,22	0,26	0,30	0,33	0,40	0,45	0,60	0,65	0,85	1,20	2,1	2,4	
5			Звездочкой	0,32	0,29	0,27	0,26	0,32	0,36	0,40	0,50	0,60	0,70	0,80	1,0	1,15	2,3	—	

6	Черные металлы и медные	На центральной оправке с креплением гайкой и шайбой	быстро-съемной	Вращением маховичка Пневматическим устройством или отводной рукояткой Звездочкой	0,32	0,29	0,27	0,26	0,29	0,32	0,36	0,43	0,45	0,60	0,70	0,85	1,0	1,2	2,4
7					0,27	0,24	0,23	0,22	0,25	0,29	0,32	0,35	0,42	0,60	0,65	0,80	0,90	2,1	2,3
8					0,32	0,29	0,28	0,27	0,31	0,35	0,40	0,50	0,55	0,65	0,75	0,95	1,1	2,2	—
9		простой	Вращением маховичка Пневматическим устройством или отводной рукояткой Звездочкой	0,43	0,37	0,34	0,32	0,39	0,44	0,50	0,66	0,65	0,75	0,90	1,10	1,3	2,5	2,7	
10				0,35	0,32	0,31	0,30	0,35	0,40	0,45	0,55	0,60	0,70	0,85	1,15	1,25	2,4	2,6	
11				0,41	0,38	0,37	0,35	0,41	0,45	0,55	0,60	0,70	0,80	0,95	1,2	1,35	2,6	—	
12		На центральной разжимной оправке	Вращением маховичка Пневматическим устройством	0,32	0,28	0,26	0,25	0,31	0,34	0,38	0,45	0,55	0,65	—	—	—	—	—	
13				0,28	0,24	0,23	0,22	0,27	0,31	0,33	0,40	—	—	—	—	—	—	—	
14		На центральной оправке с роликовым замком	Вращением маховичка Пневматическим устройством или отводной рукояткой	0,21	0,19	0,17	0,16	0,20	0,22	0,23	0,26	0,36	0,44	—	—	—	—	—	
15				0,18	0,16	0,15	0,14	0,18	0,19	0,21	—	—	—	—	—	—	—	—	
16		Установить и снять деталь с оправкой (при работе с двумя оправками)	Вращением маховичка Пневматическим устройством или отводной рукояткой Звездочкой	0,13	0,12	0,11	0,10	0,12	0,13	0,14	0,16	0,21	0,25	0,29	0,36	0,45	1,6	1,8	
17				0,10	0,09	0,08	0,07	0,09	0,11	0,12	0,13	0,18	0,22	0,24	0,31	0,40	1,5	1,7	
18				0,15	0,14	0,13	0,12	0,14	0,16	0,17	0,21	0,27	0,32	0,36	0,45	0,55	1,7	—	
19		Установка на оправке каждой последующей детали выше одной			0,09	0,07	0,65	0,06	0,07	0,08	0,09	0,11	—	—	—	—	—	—	
Индекс				а	б	в	г	д	е	ж	з	и	к	л	м	н	о	п	

ВСПОМОГАТЕЛЬНОЕ ВРЕМЯ НА УСТАНОВКУ И СНИЯТИЕ ДЕТАЛИ

Установка по центровой оправке

Карта 7, лист 2

№ позиции	Обработка весной ма- териал	Способ установки детали	Способ подвода янволи задней бабки	Вручную												Подъем- ником		
				Масса детали, т. кг, де												2	3	
				0,01	0,02	0,05	0,08	0,25	0,5	1,0	2	3	4	12	20			30
				Время, т, мин														
20 21 22		На центровой гладкой оправ- ке при тугом одевании детали	Вращением маховичка Пневматическим устрой- ством или отводной ручкой Звездочкой	0,33	0,30	0,29	0,28	0,33	0,36	0,41	0,48	0,60	0,70	0,80	1,00	1,3	2,4	2,8
				0,30	0,26	0,25	0,24	0,29	0,33	0,38	0,44	0,50	0,65	0,70	0,95	1,25	2,3	2,6
				0,35	0,32	0,30	0,29	0,35	0,40	0,44	0,55	0,65	0,75	0,90	1,1	1,3	—	—
23 24 25		На центровой оп- равке с крепле- нием гайкой и быстростъемной шайбой	Вращением маховичка Пневматическим устрой- ством или отводной ручкой Звездочкой	0,35	0,32	0,30	0,29	0,32	0,35	0,40	0,47	0,50	0,65	0,75	0,95	1,1	2,4	2,6
				0,30	0,26	0,25	0,24	0,28	0,32	0,35	0,43	0,46	0,60	0,70	0,90	1,0	2,3	2,5
				0,35	0,32	0,31	0,30	0,34	0,38	0,44	0,55	0,66	0,70	0,80	1,05	1,2	—	—
26 27		На центровой раз- жимной оправке	Вращением маховичка Пневматическим устрой- ством	0,35	0,31	0,29	0,28	0,34	0,37	0,42	0,50	0,60	0,70	—	—	—	—	
				0,31	0,26	0,25	0,24	0,30	0,34	0,36	0,44	—	—	—	—	—	—	—
28 29		На центровой оп- равке с ролико- вым замком	Вращением маховичка Пневматическим устрой- ством	0,23	0,21	0,19	0,18	0,22	0,24	0,25	0,29	0,40	0,48	—	—	—	—	
				0,20	0,18	0,17	0,15	0,20	0,21	0,23	—	—	—	—	—	—		

Легкие сплавы

30	Установить и снять деталь с оправкой (при работе с двумя оправками).	Вращением маховика Пневматическим устрой- ством или отводной рукояткой Звездочкой	0,14	0,13	0,12	0,11	0,13	0,14	0,15	0,16	0,23	0,28	0,32	0,40	0,50	1,8	2,0
31			0,11	0,10	0,09	0,08	0,10	0,12	0,13	0,14	0,20	0,24	0,26	0,34	0,45	1,7	1,9
32			0,16	0,15	0,14	0,13	0,15	0,18	0,19	0,25	0,30	0,35	0,42	0,50	0,60	—	—
33	Установки на оправке каждой последую- щей детали свыше одной		0,10	0,08	0,075	0,07	0,08	0,09	0,10	0,12	—	—	—	—	—	—	
Индекс			а	б	в	г	д	е	ж	з	и	к	л	м	н	о	п

Примечание. В тех случаях, когда время на установку детали на оправку и снятие ее с оправки перекрывается основным (машинным) временем, работу следует вести с двумя оправками и время принимать по позициям 16...18 и 30...32.

ВСПОМОГАТЕЛЬНОЕ ВРЕМЯ НА УСТАНОВКУ И СНЯТИЕ ДЕТАЛИ

Установка на концевой оправке

Карта 8

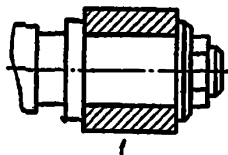

Установить и снять деталь вручную или подъемником

№ позиции	Обрабатываемый материал	Способ установки детали	Вручную													Подъемником	
			Масса детали, т, кг, до														
			0,01	0,03	0,05	0,08	0,25	0,5	1,0	3	5	8	12	20	30		
			Время, т. мин														
1		На концевой гладкой шлицевой оправке без крепления или центрирующей оправке на протяжных станках	0,14	0,13	0,12	0,11	0,10	0,13	0,14	0,18	0,22	0,28	0,32	0,40	—	—	
2	и медные сплавы	На концевой оправке с креплением	гайкой и быстросъемной шайбой	0,20	0,19	0,18	0,17	0,16	0,20	0,23	0,31	0,38	0,44	0,50	0,60	0,80	2,6
3			гайкой и простой шайбой	0,30	0,28	0,27	0,26	0,25	0,30	0,35	0,46	0,55	0,60	0,70	0,85	1,05	2,9
4			гайкой и быстросъемной шайбой с поджатием центром	—	—	0,26	0,25	0,24	0,28	0,31	0,39	0,47	0,50	0,60	0,70	0,90	2,7
5			гайкой и простой шайбой с поджатием центром	—	—	0,34	0,32	0,30	0,35	0,40	0,55	0,65	0,70	0,80	0,95	1,2	3,0
6			роликным зажимом	—	—	—	—	0,14	0,15	0,18	0,23	0,28	0,33	—	—	—	—

7	Черные металлы	На концевой разжимной оправке с креплением	пневматическим зажимом гайкой маховичком через шпindel	—	—	—	—	0,13	0,15	0,18	0,22	0,27	0,33	0,39	0,50	0,55	—
8				0,23	0,22	0,21	0,20	0,19	0,22	0,26	0,33	0,40	0,48	0,55	0,70	0,95	—
9				0,20	0,19	0,18	0,17	0,16	0,17	0,21	0,29	0,32	0,39	0,46	—	—	—
10	Черные металлы	На концевой резьбовой оправке	Установка на оправке каждой последующей детали свыше одной	0,21	0,19	0,18	0,17	0,16	0,19	0,22	0,28	0,34	0,42	—	—	—	—
11				0,08	0,07	0,065	0,06	0,07	0,075	0,08	0,09	0,11	—	—	—	—	—
12	Легкие сплавы	На концевой гладкой или шлицевой оправке без крепления	гайкой и быстросъемной шайбой гайкой и простой шайбой гайкой и быстросъемной шайбой с поджатием центром гайкой и простой шайбой с поджатым центром роликовым зажимом	0,15	0,14	0,13	0,12	0,12	0,14	0,15	0,20	0,24	—	—	—	—	—
13				0,22	0,21	0,20	0,19	0,18	0,22	0,25	0,34	0,42	—	—	—	—	—
14				0,33	0,31	0,30	0,29	0,28	0,33	0,38	0,50	0,60	—	—	—	—	—
15				—	—	0,29	0,28	0,26	0,31	0,34	0,43	0,50	—	—	—	—	—
16				—	—	0,37	0,35	0,33	0,38	0,44	0,60	0,70	—	—	—	—	—
17				—	—	—	—	0,15	0,16	0,20	0,25	0,31	—	—	—	—	—
18				Легкие сплавы	На концевой разжимной оправке с креплением	пневматическим зажимом гайкой маховичком через шпindel	—	—	—	—	0,14	0,16	0,20	0,24	0,30	—	—
19	0,25	0,24	0,23				0,22	0,21	0,24	0,29	0,36	0,44	—	—	—	—	
20	0,22	0,21	0,20				0,19	0,18	0,19	0,23	0,32	0,35	—	—	—	—	
21	Легкие сплавы	На концевой резьбовой оправке		0,23	0,21	0,20	0,19	0,18	0,21	0,24	0,31	0,37	—	—	—	—	
22				0,09	0,08	0,07	0,065	0,08	0,085	0,09	0,1	0,12	—	—	—	—	
Индекс				а	б	в	г	д	е	ж	з	и	к	л	м	н	о

ВСПОМОГАТЕЛЬНОЕ ВРЕМЯ НА УСТАНОВКУ И СНИЯТИЕ ДЕТАЛИ

Установка в тисках

Карта 9, лист 1



№ позиции	Обрабаты- ваемый ма- териал	Способ установки детали	Состояние установочной поверхности	Характер выверки	Число одновре- менно устанав- ливаемых деталей, л. шт.	Масса детали, т, кг, до																
						0,01	0,03	0,05	0,08	0,25	0,5	1,0	2	5	8	12	20	30				
						Время, л. мин (на комплексе устанавливаемых деталей)																
1	и медные сплавы	В тисках с винтовым зажимом	Обработанная (или необ- работанная из проката)	Без вы- верки	1	0,14	0,10	0,09	0,12	0,20	0,21	0,22	0,23	0,29	0,32	0,35	0,40	0,44				
2					0,20	0,15	0,14	0,18	0,31	0,32	0,33	0,37	0,44	0,50	0,54	—	—	—				
3					0,26	0,20	0,19	0,23	0,39	0,40	0,43	0,50	0,60	0,65	—	—	—	—				
4					0,32	0,23	0,22	0,28	0,47	0,49	0,50	0,55	0,70	0,80	—	—	—	—				
6					0,40	0,30	0,29	0,36	0,60	0,65	0,70	0,75	0,90	—	—	—	—	—				
8					0,49	0,36	0,34	0,43	0,70	0,75	0,80	0,90	1,05	—	—	—	—	—				
10					0,55	0,41	0,40	0,50	0,80	0,85	0,90	1,0	1,20	—	—	—	—	—				
8									1	—	—	—	—	0,24	0,26	0,28	0,31	0,32	0,36	0,41	0,46	0,50
9							Необработанная (отливка)	С выверкой рейсусом	1	—	—	—	—	0,60	0,65	0,70	0,80	0,85	1,0	1,1	1,3	1,4

Индекс	Черные металлы				Индекс														
					а	б	в	г	д	е	ж	з	и	к	л	м	н		
10	В тисках с пневматическим зажимом	Обработанная (или необработанная из проката)	Без выверки	1	—	—	—	—	0,11	0,12	0,13	0,15	0,22	0,26	0,30	0,36	0,4		
11				2	—	—	—	—	0,18	0,20	0,22	0,26	0,37	0,44	0,50	—	—		
12				3	—	—	—	—	0,24	0,27	0,30	0,35	0,50	0,60	—	—	—		
13				4	—	—	—	—	0,30	0,34	0,37	0,43	0,60	0,85	—	—	—		
14				6	—	—	—	—	0,4	0,45	0,50	0,60	0,85	—	—	—	—		
15				8	—	—	—	—	0,5	0,55	0,60	0,75	1,05	—	—	—	—		
16				10	—	—	—	—	0,60	0,65	0,75	0,85	1,25	—	—	—	—		
17				Необработанная (отливка)	С выверкой рейсмусом	1	—	—	—	—	0,18	0,19	0,21	0,24	0,27	0,31	0,35	0,41	0,45
18						1	—	—	—	—	0,60	0,65	0,70	0,75	0,85	0,95	1,1	1,3	1,45
19				В тисках с эксцентриковым зажимом	Обработанная (или необработанная из проката)	Без выверки	1	0,08	0,08	0,08	0,1	0,13	0,14	0,15	0,18	0,22	0,25	0,29	0,34
20	2	0,12	0,09				0,12	0,15	0,19	0,21	0,23	0,27	0,32	0,38	0,43	—	—		
21	3	0,15	0,12				0,15	0,19	0,24	0,26	0,30	0,35	0,41	0,49	—	—	—		
22	4	0,18	0,14				0,18	0,23	0,29	0,31	0,35	0,41	0,50	0,60	—	—	—		
23	1	—	—				—	—	0,10	0,11	0,12	0,14	0,15	0,18	0,21	0,27	—		

ВСПОМОГАТЕЛЬНОЕ ВРЕМЯ НА УСТАНОВКУ И СНЯТИЕ ДЕТАЛИ

Установка в тисках

Карта 9, лист 2

№ позиции	Обрабаты- ваемый ма- териал	Способ установки детали	Состояние установочной поверхности	Характер выверки	Число одвокре- менно устанавли- ваемых деталей, л. шт	Масса детали, т, кг, до										
						0,01	0,03	0,05	0,08	0,25	0,5	1,0	3	5		
						Время, г, мин (на комплект устанавливаемых деталей)										
24	Легкие сплавы	В тисках с вин- товым зажимом	Обработан- ная	Без вывер- ки	1	0,15	0,11	0,10	0,13	0,22	0,23	0,24	0,25	0,32		
25					2	0,22	0,17	0,15	0,20	0,34	0,35	0,36	0,41	0,48		
26					3	0,29	0,22	0,21	0,25	0,43	0,44	0,47	0,55	0,65		
27					4	0,35	0,25	0,24	0,31	0,47	0,50	0,55	0,60	0,75		
28					6	0,44	0,33	0,32	0,40	0,65	0,70	0,75	0,85	1,0		
29					1	—	—	—	—	0,26	0,29	0,31	0,34	0,35		
30			Необрабо- танная (отливка)	С выверкой рейсмусом	1	—	—	—	—	0,65	0,70	0,75	0,90	0,95		
31			Легкие сплавы	В тисках с пнев- матическим за- жимом	Обработан- ная	Без вывер- ки	1	—	—	—	—	0,12	0,13	0,14	0,16	0,24
32							2	—	—	—	—	0,20	0,22	0,24	0,29	0,41
33							3	—	—	—	—	0,26	0,30	0,33	0,39	0,55
34	4	—					—	—	—	0,33	0,37	0,41	0,47	0,65		
35	6	—					—	—	—	0,44	0,50	0,55	0,65	0,95		
36	1	—					—	—	—	0,20	0,21	0,23	0,26	0,30		
37	Необрабо- танная (отливка)	С выверкой рейсмусом			1	—	—	—	—	0,65	0,70	0,75	0,80	0,95		

38	В тисках с эксцентриковым зажимом	Обработанная	Без выверки	1	0,09	0,07	0,09	0,11	0,14	0,15	0,16	0,20	0,24
39				2	0,13	0,10	0,13	0,16	0,21	0,23	0,25	0,30	0,35
40				3	0,16	0,13	0,16	0,21	0,26	0,29	0,33	0,39	0,45
41				4	0,20	0,15	0,20	0,25	0,32	0,34	0,39	0,45	0,55
42	В самоцентрирующихся призматических тисках			1	—	—	—	—	0,11	0,12	0,13	0,15	0,16
43				При установке деталей свыше указанного числа на каждую последующую деталь добавлять				0,08	0,05	0,07	0,08	0,09	0,1
Индекс					а	б	в	г	д	е	ж	з	я

Примечание. При переустановке детали время по карте применять с коэффициентом 0,8.

ВСПОМОГАТЕЛЬНОЕ ВРЕМЯ НА УСТАНОВКУ И СНЯТИЕ ДЕТАЛИ

Установка на столе

Карта 10, лист 1

1. Установить деталь и снять вручную

№ позиции	Обработанный материал	Способ установки детали	Состояние установочной поверхности	Характер выверки	Число одновременно устанавливаемых деталей	Масса детали, тн. кг, до										
						0,25	0,5	1,0	2	3	6	12	20	30		
						Время, г. мин (на комплект устанавливаемых деталей)										
1	и медные сплавы	Без крепления	Обработанная или необработанная (отливка)	Без выверки	1	0,07	0,08	0,09	0,10	0,11	0,14	0,16	0,20	0,25		
2		С креплением одним болтом с планкой			1	0,31	0,34	0,38	0,44	0,48	0,50	0,55	0,60	0,70		
3		На столе с креплением 2-мя болтами и планками			Необработанная (отливка)	Выверка простая (по контуру неразметченной поверхности)	1	0,43	0,46	0,5	0,55	0,65	0,70	0,75	0,85	1,7
4							2	0,8	0,85	0,90	1,0	1,25	1,35	1,45	1,8	2,9
5							3	1,15	1,2	1,3	1,5	1,8	1,95	2,1	2,3	3,9
6							4	1,5	1,6	1,7	1,95	2,3	2,6	2,8	3,0	4,9
7							6	2,15	2,3	2,5	2,8	3,3	3,6	4,0	4,4	6,6
8							8	2,8	3,0	3,2	3,7	4,3	4,7	5,1	5,7	8,2
9			1	0,8			0,85	0,9	1,0	1,2	1,4	1,65	2,1	2,9		
10			2	1,5			1,6	1,7	1,8	2,2	2,7	3,1	3,7	5,0		
11		3	2,2	2,3	2,4	2,6	3,2	3,8	4,5	5,4	7,0					
12		4	2,8	3,0	3,1	3,4	4,2	5,0	5,8	7,0	8,9					
13		6	4,0	4,3	4,5	4,9	6,0	7,1	8,3	10,0	2,4					
14		8	5,2	5,5	5,8	6,3	7,8	9,2	10,8	13,0	15,8					
15		1	0,6	0,65	0,70	0,75	0,9	1,1	1,25	1,5	2,2					
16		2	1,15	1,2	1,3	1,4	1,7	2,1	2,4	2,8	3,8					
17		3	1,7	1,75	1,8	2,0	2,5	2,9	3,4	4,2	5,4					
18		4	2,2	2,3	2,4	2,6	3,2	3,8	4,5	5,4	6,8					
19		6	3,0	3,3	3,5	3,8	4,6	5,5	6,4	7,7	9,5					
20		8	4,0	4,2	4,5	4,8	6,0	7,1	8,3	10,0	12,2					



Индекс	Черные металлы	Необработанная (отливка)	Выверка сложная (по разметочной риске)	1	1,2	1,3	1,4	1,6	1,9	2,1	2,3	2,6	3,6			
				21	22	23	24	25	2,2	2,4	2,6	3,0	3,5	3,9	4,3	4,8
26	27	Обработанная	Выверка сложная (по разметочной риске)	2	0,85	0,90	1,0	1,15	1,35	1,5	1,65	1,9	2,6			
28	29			3	1,5	1,7	1,8	2,1	2,5	2,8	3,0	3,4	4,5			
30	На столе пакетом с креплением болтами и планками			Обработанная или необработанная (отливка)	Без выверки	4	2,9	3,2	3,5	4,0	4,7	5,2	5,7	6,4	8,0	
31						32	6	4,2	4,8	5,0	5,7	6,8	7,5	8,2	9,3	11,2
33						34	2	0,47	0,55	0,65	0,85	0,95	1,5	2,1	3,5	—
35						36	3	0,60	0,70	0,80	1,0	1,3	2,0	—	—	—
37	38	4	0,70	0,80	0,90	1,2	1,6	2,6	—	—	—					
39	40	6	0,85	1,0	1,2	1,5	2,3	3,6	—	—	—					
41	42	8	0,95	1,1	1,4	1,8	2,9	4,4	—	—	—					
43	Легкие сплавы	На столе с креплением 2-мя болтами с планками	Обработанная	Без выверки	1	0,08	0,09	0,10	0,11	0,12	0,15	0,18	0,22	0,28		
44					45	1	0,34	0,37	0,42	0,48	0,50	0,55	0,60	0,65	0,75	
46					47	1	0,45	0,50	0,55	0,60	0,70	0,75	0,80	0,90	1,85	
48					49	2	0,90	0,95	1,0	1,1	1,35	1,5	1,6	1,75	3,2	
50					51	3	1,25	1,3	1,4	1,7	2,0	2,2	2,3	2,5	4,3	
						4	1,6	1,8	1,9	2,1	2,5	2,8	3,1	3,3	5,4	
		6	2,4	2,5	2,8	3,1	3,6	4,0	4,4	4,8	7,3					
		Обработанная	Выверка простая (по контуру неразметочной поверхности)	1	0,65	0,70	0,75	0,80	1,0	1,2	1,35	1,6	2,4			
				2	1,2	1,3	1,4	1,5	1,9	2,3	2,6	3,1	4,2			
				3	1,8	1,9	2,0	2,2	2,8	3,2	3,7	4,6	5,9			
				4	2,4	2,5	2,6	2,9	3,5	4,2	5,0	5,9	7,5			
		Обработанная	Выверка сложная (по разметочной риске)	1	1,3	1,4	1,5	1,8	2,1	2,3	2,5	2,9	4,0			
				2	2,4	2,6	2,9	3,3	3,9	4,3	4,7	5,3	6,9			
				3	3,5	3,8	4,2	4,7	5,6	6,2	6,8	7,7	9,8			
				4	4,5	5,0	5,4	6,2	7,3	8,0	8,8	9,9	12,9			

Индекс

а б в г д е ж з я

* Время по карте дано на крепление детали массой 30 кг четырьмя болтами при установке вручную.

ВСПОМОГАТЕЛЬНОЕ ВРЕМЯ НА УСТАНОВКУ И СНИЯТИЕ ДЕТАЛИ

Установка на столе

Карта 10, лист 2

II. Установить деталь и снять подъемником, краном

№ позиции	Способ установки детали	Состояние установочной поверхности	Характер выверки	Число одновременно устанавливаемых деталей	Подъемником при станке					Мостовым краном								
					Масса детали, т. кг. до													
					30	80	200	500	1000	30	80	200	500	1000	2000	3000	8000	
					Время, т. мин (на комплект устанавливаемых деталей)													
52	Без крепления			1	0,85	1,1	1,4	1,8	2,1	2,4	2,6	2,9	3,3	3,6	4,1	4,4	4,8	
53	С креплением одним болтом с планкой	Обработанная или не обработанная (отливка)	Без выверки	1	1,25	1,4	—	—	—	—	—	—	—	—	—	—	—	
54	С креплением 2-мя болтами с планками			1	1,9	2,3	—	—	—	—	—	—	—	—	—	—	—	—
55				1	2,4	3,0	3,6	4,4	5,0	3,9	4,5	5,1	5,9	6,5	7,3	7,8	8,6	
56				2	3,9	4,8	5,9	7,1	8,2	5,4	6,3	7,4	8,6	9,7	—	—	—	
57		3	5,3	6,5	7,8	9,5	10,9	6,8	8,0	9,3	11,0	12,4	—	—	—			
58		4	6,4	7,9	9,6	11,0	—	7,9	9,4	11,1	12,5	—	—	—	—			
59		6	8,6	10,6	12,8	15,5	—	10,1	12,1	14,3	17,0	—	—	—	—			
60		8	10,6	13,0	15,7	19,0	—	12,1	14,5	17,2	20,5	—	—	—	—			

61	На столе с креплением 4-мя болтами с планками	Необработанная (отливка)	Выверка простая (по контуру)	1	3,5	4,3	5,1	6,2	7,1	5,0	5,8	6,6	7,7	8,6	9,6	10,3	11,3	
62				2	6,1	7,4	8,9	10,7	12,3	7,6	8,9	10,4	12,2	13,8	—	—	—	—
63				3	8,4	10,2	12,2	14,7	16,8	9,9	11,7	13,7	16,2	18,3	—	—	—	—
64				4	10,5	12,7	15,3	18,4	—	12,0	14,2	16,8	19,9	—	—	—	—	
65		6	14,5	17,6	21,0	25,4	—	16,0	19,1	22,5	26,9	—	—	—	—			
66		8	18,2	22,0	26,5	31,9	—	19,7	23,5	28,0	33,4	—	—	—	—			
67		Обработанная	неразмеченной поверхности)	1	3,0	3,6	4,3	5,2	6,0	4,5	5,1	5,8	6,7	7,5	8,3	8,9	9,7	
68				2	5,0	6,1	7,3	8,7	10,0	6,5	7,6	8,8	10,2	11,5	—	—	—	
69	3			6,8	8,2	9,9	11,8	13,6	8,3	9,7	11,4	13,3	15,1	—	—	—		
70	4			8,4	10,2	12,2	14,7	—	9,9	11,7	13,7	16,2	—	—	—	—		
71	6			11,4	13,8	16,6	19,9	—	12,9	15,3	18,1	21,4	—	—	—	—		
72	8			14,1	17,1	20,5	24,7	—	15,6	18,6	22,0	26,2	—	—	—	—		
73	Необработанная (отливка)	Выверка сложная (по разметочной ряске)	1	4,5	5,7	7,1	8,9	10,5	6,0	7,2	8,6	10,4	12,0	13,9	16,9	19,0		
74			2	8,7	11,1	13,7	17,2	20,3	10,2	12,6	15,2	18,7	21,8	—	—	—		
75			3	12,8	16,2	20,0	25,0	29,8	14,3	17,7	21,5	26,5	31,3	—	—	—		
76			4	16,9	21,5	26,5	33,2	—	18,4	23,0	28,0	34,7	—	—	—	—		
77			6	25,0	31,5	39,0	48,8	—	26,5	33,0	40,5	50,3	—	—	—	—		
78	Обработанная		1	4,0	4,9	6,0	7,3	8,5	5,5	6,4	7,5	8,8	10,0	11,4	12,4	13,7		
79			2	7,1	8,8	10,8	13,2	15,4	8,6	10,3	12,3	14,7	16,9	—	—	—		
80			3	10,0	12,5	15,3	18,7	21,7	11,5	14,0	16,8	20,0	23,2	—	—	—		
81			4	12,8	15,9	19,5	23,8	—	14,3	17,4	21,0	25,3	—	—	—	—		
82			6	18,1	22,5	27,5	33,6	—	19,6	24,0	29,0	35,1	—	—	—	—		

83 В случаях крепления деталей большим (или меньшим) числом болтов на каждый последующий болт прибавить (или вычитать)

0,4

Индекс

а | б | в | г | д | е | ж | з | и | к | л | м | н

Примечания

1. В случае необходимости дополнительного крепления детали расклиниванием или струбиной к времени по карте следует добавлять время в размере 0,15 мин на каждый клин или 0,5 мин на каждую струбину.

2. Если при работе на сверляльных станках по условиям техники безопасности допускается установка и снятие детали без выключения вращения, время в позициях 1, 36, 52 уменьшать на 0,04 мин.

ВСПОМОГАТЕЛЬНОЕ ВРЕМЯ НА УСТАНОВКУ И СНЯТИЕ ДЕТАЛИ

Установка на планшайбе карусельного лоботочарного и токарного станка

Карта 11, лист 1

I. Установить и снять деталь вручную

№ позиции	Обработанный материал	Способ установки детали	Станок	Состояние установочной поверхности	Характер выверки	Масса детали, т, кг, до						
						5	8	12	20	30		
						Время, t, мин						
1	Черные металлы и медные сплавы	В самоцентрирующем патроне (крепление ключом)	Карусельные	—	Без выверки	0,27	0,32	0,36	0,43	0,49		
2		На столе в четырех кулачках		Необработанная (отливка)	Без выверки	—	0,65	0,75	0,95	1,1		
3						С выверкой по контуру необработанной поверхности	—	1,6	1,8	2,1	2,3	
4						По разметочной риске	детали цилиндрической формы	—	2,5	2,7	2,9	3,1
5		детали фасонной или коробчатой формы		—	3,2		3,5	4,0	4,4			
6		Обработанная		—	—	Без выверки	—	0,65	0,75	0,95	1,1	
7							С выверкой рейсмусом	—	1,6	1,8	2,1	2,3
8							С выверкой индикатором	—	2,3	2,7	3,2	3,6

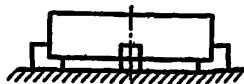

9	На столе с креплением болтами и планками
10	
11	
12	
13	На столе с креплением в четырех кулачках и болтами с планками
14	
15	
16	
17	
18	

Черные металлы и медные сплавы

Карусельные

Необработанная (отливка)	Без выверки	—	1,1	1,3	1,5	1,8
	С выверкой по контуру необработанной поверхности	—	2,2	2,3	2,5	2,7
По разметочной риске	детали цилиндрической формы	—	3,1	3,3	3,7	4,0
	детали фасонной или коробчатой формы	—	3,8	4,2	4,7	5,0
Обработанная	Без выверки	—	1,1	1,3	1,5	1,8
	С выверкой рейсмусом	—	2,2	2,3	2,5	2,7
Необработанная (отливка)	Без выверки	—	1,7	1,9	2,1	2,3
	С выверкой по контуру необработанной поверхности	—	2,4	2,6	3,0	3,3
По разметочной риске	детали цилиндрической формы	—	3,5	3,6	3,9	4,1
	детали фасонной или коробчатой формы	—	4,0	4,3	4,8	5,2

Индекс

а б в г д

ВСПОМОГАТЕЛЬНОЕ ВРЕМЯ НА УСТАНОВКУ И СНЯТИЕ ДЕТАЛИ

Установка на планшайбе карусельного лоботокарного и токарного станка

Карта 11, лист 2

№ изделия	Обрабаты- ваемый ма- териал	Способ установки детали	Стадии	Состояние установочной поверхности	Характер выверки	Масса детали, т, кг, до					
						5	8	12	20	30	
						Время, с, мин					
19	Черные металлы и медные сплавы	<p>На планшайбе с креплением болтами и прижимными планками</p> 	Лоботокарные и токарные	Необра- танная (отливка) или обра- ботанная	с центри- рова- нием	Без выверки	0,47	0,50	0,70	0,90	1,0
С выверкой рейсмусом						1,1	1,2	1,45	1,8	2,2	
21				Обработан- ная	без цен- триро- вания	С выверкой индикатором	1,9	2,0	2,3	2,6	2,9
22				Необра- танная (отливка) или обра- ботанная		Без выверки	0,65	0,70	0,90	1,1	1,3
23						С выверкой рей- смусом	1,3	1,4	1,65	2,0	2,4
24	Обработан- ная	С выверкой индикатором	2,0	2,2	2,5	2,9	3,2				
Индекс						а	б	в	г	д	

ВСПОМОГАТЕЛЬНОЕ ВРЕМЯ НА УСТАНОВКУ И СНИЯТИЕ ДЕТАЛИ

Установка на планшайбе карусельного, лоботокарного и токарного станка

Карта №1, лист 3

II. Установить деталь и снять подъемником, краном

№ позиции	Способ установки детали	Состояние установочной поверхности	Станок	Характер выверки	Подъемником при станке					Мостовым краном						
					Масса детали, т, кг, до											
					30	80	200	500	1000	30	80	200	500	1000	2000	3000
Время, t, мин																
25	В самоцентрирующем патроне (крепление ключом)	—	Карусельные	Без выверки	1,4	2,1	2,9	—	—	2,9	3,6	4,4	—	—	—	—
26	На столе в четырех кулачках	Необработанная (отливка)		Без выверки	2,3	2,8	3,5	4,3	5,0	3,8	4,3	5,0	5,8	6,5	7,5	8,1
27				С выверкой по контуру необработанной поверхности	3,1	4,2	5,3	6,9	8,4	4,6	5,6	6,7	8,4	9,9	11,7	12,8
28				детали цилиндрической формы	4,0	5,4	7,0	9,1	10,6	5,5	6,9	8,5	10,6	12,1	14,3	16,8
29				детали фасонной или коробчатой формы	6,2	8,0	10,2	—	—	7,7	9,5	11,7	—	—	—	—
30	Обработанная			Без выверки	2,3	2,8	3,5	4,3	5,0	3,8	4,3	5,0	5,8	6,5	7,5	8,1
31			С выверкой рейсмусом	3,2	4,4	6,6	7,2	9,3	4,7	5,9	8,1	8,7	10,8	12,3	14,5	
32			С выверкой индикатором	6,5	8,0	9,7	11,8	13,7	8,0	9,5	11,2	13,3	15,3	17,2	18,6	

ВСПОМОГАТЕЛЬНОЕ ВРЕМЯ НА УСТАНОВКУ И СНЯТИЕ ДЕТАЛИ

 Установка на планшайбе карусельного,
 лоботокарного и токарного станка

Карта 11, лист 4

№ позиции	Способ установки детали	Состояние установочной поверхности	Станок	Характер выверки	Подъемником при ставке					Мостовым краном						
					Масса детали, т, кг, до											
					30	80	200	500	1000	30	80	200	500	1000	2000	3000
					Врем. t, мин											
33	На столе с креплением болтами и планками	Необработанная (отливка)	Карусельные	Без выверки	2,9	3,5	4,2	5,1	5,8	4,4	5,0	5,7	6,6	7,3	8,2	8,8
34				С выверкой по контуру необработанной поверхности	3,7	4,8	6,3	8,1	9,8	5,2	6,3	7,8	9,6	11,3	13,4	14,9
35				По размерной риске	4,8	6,2	7,9	10,1	12,1	6,3	7,7	9,4	11,6	13,6	15,9	17,5
36				детали цилиндрической формы	6,5	8,4	10,7	—	—	8,0	9,9	12,2	—	—	—	—
				детали фасонной или коробчатой формы												
37	На столе с креплением в четырех ку-	Обработанная	Карусельные	Без выверки	2,9	3,5	4,2	5,1	5,8	4,4	5,0	5,7	6,6	7,3	8,2	8,8
38				С выверкой рейсмусом	3,6	4,9	6,5	8,8	10,9	5,1	6,4	8,0	10,3	12,4	14,6	17,0
39				Без выверки	3,0	3,7	4,5	5,5	6,5	4,5	5,2	6,0	7,0	8,0	9,5	10,2
40	С выверкой по контуру необработанной поверхности	4,1	5,3	6,6	8,3	9,9	5,6	6,8	8,1	9,8	11,4	13,3	14,5			

41	лачках и болтами с планками	Необработанная (отливка)		По разметочной риске	детали цилиндрической формы	5,1	6,6	8,3	10,4	12,4	6,6	8,1	9,8	11,9	13,9	16,2	17,8
42				детали фасонной или коробчатой формы	7,0	9,0	11,3	—	—	8,5	10,5	12,6	—	—	—	—	—
43	На планшайбе с креплением болтами и пружинными планками	Необработанная (отливка) или обработанная	Лоботокарные и токарные	Без выверки	2,7	2,8	2,9	3,1	3,2	4,2	4,3	4,4	4,6	4,7	4,8	4,9	
44				С выверкой рейсмусом	3,8	4,6	5,6	6,8	7,8	4,5	6,1	7,1	8,3	9,3	10,6	11,4	
45		Обработанная		С выверкой индикатором	4,6	5,4	6,7	8,1	9,3	6,1	6,9	8,2	9,6	10,8	12,1	13,1	
Индекс						а	б	в	г	д	е	ж	з	и	к	л	м

Примечания:

1. Время в карте дано на крепление детали тремя болтами. В случаях необходимости крепления детали большим числом болтов на каждый последующий болт к времени следует добавлять 0,4 мин.

2. При установке детали с подпором домкратками к времени по карте следует добавлять время на каждый домкрат в размере 1 мин.

ВСПОМОГАТЕЛЬНОЕ ВРЕМЯ НА УСТАНОВКУ И СНЯТИЕ ДЕТАЛИ

Установка на угольнике,
опорной плите или сбоку
стола станка

Карта 12, лист 1

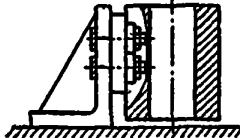
№ позиции	Обрабатываемый материал	Станки	Способ установки детали	Состояние установочной поверхности	Характер выверки	Вручную											
						Подъемником при работе											
						Мостовым краном											
Масса детали, т, кг, до																	
1	2	5	8	12	20	30	30	50	50	80	80	200					
Время, т, мин																	
1	Черные металлы и медные сплавы	Карусельные	На угольнике с креплением болтами и планками 	Обработанная	по контуру необработанной поверхности по разметочной риске	—	—	1,6	1,8	2,0	2,3	2,6	3,7	4,9	5,2	6,4	—
2						—	—	2,1	2,4	2,7	3,1	3,5	5,4	6,7	6,9	8,2	—
3						—	—	0,8	0,9	1,1	1,3	1,4	2,4	2,9	3,9	4,4	—
4	Черные металлы и медные сплавы	Лоботокорные	На планшайбе с угольником и креплением болтами	Обработанная	Без выверки по фиксатору	—	—	0,75	0,80	0,90	1,1	1,3	2,5	2,7	4,0	4,3	4,4
5						—	—	1,4	1,5	1,6	1,8	2,0	3,6	4,5	5,1	6,0	6,2
6						—	—	2,1	2,3	2,5	2,8	3,0	4,4	5,3	5,9	6,8	7,0

7	Свер- ль- ные, стро- галь- ные, фре- зер- ные, рас- точные	На угольнике для сбоку стола с креплением бол- тами и планка- ми	на опоре при числе деталей	Обработанная	1	С выверкой	по контуру	0,65	0,90	1,0	1,1	1,3	1,4	1,6	3,0	3,7	4,5	5,2	—														
8					необрабо-		1,15	1,5	1,7	1,95	2,2	—	—	—	—	—	—	—	—	—	—	—											
9					танной		1,6	2,1	2,4	2,7	3,0	—	—	—	—	—	—	—	—	—	—	—	—										
10					поверх-		2,0	2,7	3,0	3,4	3,6	—	—	—	—	—	—	—	—	—	—	—	—										
11					Протяж- ные	На опорной пли- те с крепленн- ем планками	на опоре	Обработанная	1	С выверкой	по разме-	0,7	0,95	1,05	1,2	1,4	1,8	2,0	—	—	—	—	—										
12									точной		1,2	1,6	1,85	2,1	2,3	—	—	—	—	—	—	—	—	—	—	—							
13									риске		1,7	2,2	2,6	2,9	3,2	—	—	—	—	—	—	—	—	—	—	—	—						
14											2,1	2,8	3,2	3,6	4,0	—	—	—	—	—	—	—	—	—	—	—	—						
15									Кару- сель- ные	На угольнике с крепленн- ем болтами и планками	на опоре	Обработанная	Без выверки по фиксатору или направляющей		0,60	0,75	0,80	0,90	1,0	1,1	1,2	2,3	2,9	3,8	4,4	—							
16													С вывер- кой	по контуру	0,7	1,0	1,2	1,3	1,5	1,8	2,0	3,5	4,1	3,8	5,6	—	—	—	—	—			
17														необрабо- танной поверх- ности по разме- точной риске	0,85	1,2	1,4	1,6	1,8	2,1	2,4	3,8	4,6	5,3	6,1	—	—	—	—	—			
18													Легкие сплавы	На угольнике с крепленн- ем болтами и планками	на опоре	Обработанная	Без выверки		—	—	—	0,6	0,9	1,05	1,2	1,8	2,0	—	—	—			
19																	С вывер- кой	по контуру	—	—	1,8	2,0	2,2	2,5	2,9	4,1	5,4	5,7	7,8	—	—	—	—
20																		необрабо- танной поверх- ности по разме- точной риске	—	—	2,3	2,6	3,0	3,4	3,8	5,9	6,4	7,6	9,0	—	—	—	—
21																	Без выверки по фиксатору		—	—	0,9	1,0	1,2	1,4	1,5	2,6	3,2	4,3	4,8	—	—	—	—

ВСПОМОГАТЕЛЬНОЕ ВРЕМЯ НА УСТАНОВКУ И СНИЯТИЕ ДЕТАЛИ

Установка на угольнике, опорной
плите или сбоку стола станка

Карта 12, лист 2

№ позиции	Обрабатываемый материал	Станки	Способ установки детали	Состояние установочной поверхности	Характер выверки	Время, г. мин											
						Вручную		Подъемником при установке	Мостовым краном								
						Масса детали, т, кг, до											
						1	2	3	4	5	6	7	8	9	10	11	12
22	Легкие сплавы	Сверлильные, строгальные, фрезерные, расточные	На угольнике или сбоку стола с креплением болтами и планками	на опоре	С выверкой	до контуру необработанной поверхности по разметочной риске	0,70	1,0	1,1	1,2	1,4	1,5	1,8	3,3	4,1	5,0	5,7
23						0,75	1,1	1,2	1,3	1,5	2,0	2,2	—	—	—	—	
24						Без выверки по фиксатору или направляющей	0,65	0,8	0,9	1,0	1,1	1,2	1,3	2,5	3,2	4,2	4,8
25						на весу	Обработанная	по контуру необработанной поверхности по разметочной риске	0,75	1,1	1,3	1,4	1,65	2,0	2,2	3,8	4,5
26					С выверкой	по контуру необработанной поверхности по разметочной риске	0,95	1,3	1,5	1,8	2,0	2,3	2,6	3,6	5,1	5,8	6,7

Индекс

Примечание. Время по карте дано на крепление и открепление детали двумя болтами. В случаях крепления детали большим числом болтов на каждый последующий болт в времени следует добавлять 0,4 мин.

ВСПОМОГАТЕЛЬНОЕ ВРЕМЯ НА УСТАНОВКУ И СНЯТИЕ ДЕТАЛИ

Установка на магнитном
столе или планшайбе
Карта 13, лист 1

I. Установить и снять деталь вручную

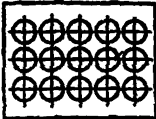
№ позиции	Способ установки детали	Характер обработки	Число одновременно устанавливаемых деталей	Масса детали, т, кг, до													
				0,01	0,02	0,05	0,08	0,25	0,5	—	—	—	—	—	—	—	
				Время, т, мин (на комплект устанавливаемых деталей)													
1	На магнитном столе 	Черное или чистовое неточное шлифование	1	—	—	—	—	—	0,12	0,14	0,19	0,22	0,24	0,27	0,31	0,40	
2			3	—	—	—	—	0,20	0,25	0,30	0,40	0,45	0,55	0,60	0,70	—	
3			5	—	—	—	0,29	0,30	0,36	0,45	0,60	0,70	0,75	0,85	—	—	
4			10	—	—	0,38	0,36	0,48	0,60	0,70	0,95	1,1	1,25	—	—	—	
5			25	—	0,8	0,75	0,76	0,90	1,1	1,3	1,8	2,0	—	—	—	—	
6			50	1,5	1,3	1,25	1,2	1,5	1,8	2,2	2,9	—	—	—	—	—	
7			75	2,0	1,8	1,7	1,6	2,0	2,4	2,6	—	—	—	—	—	—	
8			100	2,5	2,2	2,1	2,0	2,4	2,9	—	—	—	—	—	—	—	
9			150	—	—	—	—	3,2	3,9	—	—	—	—	—	—	—	
10			200	—	—	—	—	3,9	4,7	—	—	—	—	—	—	—	
11		Чистовое шлифование $\Delta \leq 0,02$ мм	1	—	—	—	—	—	0,17	0,21	0,28	0,38	0,46	0,55	0,65	0,75	
12			3	—	—	—	—	0,28	0,33	0,39	0,50	0,70	0,90	1,0	1,25	—	
13			5	—	—	—	0,33	0,37	0,45	0,50	0,70	0,95	1,15	1,35	1,65	—	
14			10	—	—	0,60	0,50	0,55	0,65	0,80	1,0	1,45	1,75	—	—	—	
15			15	—	0,80	0,75	0,70	0,75	0,95	1,2	1,8	2,1	—	—	—	—	
16			25	—	1,15	1,1	1,0	1,1	1,4	1,75	2,6	3,0	—	—	—	—	
17			35	—	1,45	1,35	1,25	1,35	1,75	2,2	3,2	—	—	—	—	—	
18			50	2,2	1,9	1,75	1,6	1,75	2,2	2,8	4,1	—	—	—	—	—	
19			60	2,5	2,1	1,95	1,8	2,0	2,5	3,2	—	—	—	—	—	—	
20			75	2,9	2,5	2,3	2,2	2,3	3,0	3,7	—	—	—	—	—	—	
21			85	3,2	2,7	2,5	2,4	2,6	3,2	—	—	—	—	—	—	—	
22			100	3,6	3,0	2,8	2,7	2,9	3,6	—	—	—	—	—	—	—	
23			125	—	—	—	—	3,3	4,2	—	—	—	—	—	—	—	

ВСПОМОГАТЕЛЬНОЕ ВРЕМЯ НА УСТАНОВКУ И СНЯТИЕ ДЕТАЛИ

Установка на магнитном
столе или планшайбе

Карта 13, лист 2

№ позиции	Способ установки детали	Характер обработки	Число одновременно устанавливаемых деталей	Масса детали, т, кг, до												
				0,01	0,03	0,05	0,08	0,25	0,5	1	2	5	8	12	20	25
				Время, г. мин (на комплект устанавливаемых деталей)												
24	На магнитной планшайбе с горизонтальной осью	—	1	—	—	—	—	0,18	0,20	0,23	0,28	—	—	—	—	—
25	Закреть и открыть огражда- тельный кожух (по не- обходимости)	Шарнирный	Съемный	0,06												
26				0,13												
Индекс				а	б	в	г	д	е	ж	з	и	к	л	м	н

II. Установить и снять деталь подъемником или мостовым краном

№ позиции	Способ установки детали			Подъемником при ставке					Мостовым краном				
				Масса детали, т, кг, до									
				30	80	200	500	1000	30	80	200	500	1000
Время, г. мин													
27	На магнитном столе			0,90	1,15	1,4	1,75	—	2,4	2,6	2,9	3,2	3,5
28	На столе с креп- лением болта- ми и планка- ми	двумя	без выверки с выверкой индикатором	1,8	2,2	2,6	3,1	3,5	3,3	3,7	4,1	4,6	5,0
29			без выверки с выверкой индикатором	4,5	5,7	7,0	8,9	10,5	6,0	7,2	8,5	10,4	12,0
30		четырь- мя	без выверки с выверкой индикатором	2,7	3,2	3,8	4,6	5,2	4,2	4,7	5,3	6,1	6,7
31	без выверки с выверкой индикатором		5,4	6,6	8,0	9,8	11,4	6,9	8,1	9,5	11,3	12,9	
Индекс				а	б	в	г	д	е	ж	з	и	к

Примечание. При переустановке деталей время по карте применять с коэффициентом 0,8

**ВСПОМОГАТЕЛЬНОЕ ВРЕМЯ
НА УСТАНОВКУ И СНЯТИЕ ДЕТАЛЕЙ**

Установка в сепараторе
на круглом столе
вертикально-поворотного
столика

Карта 14

Способ установки деталей	Диаметр (вкл ширина) детали D, мм, до				
	6	10	16	26	40
	Длина детали (отношение Z/D)				
Установки на кондукт	У	У	У	У	У
	У	У	У	У	У
Установки на кондукт установки (на внешнх деталей)	У	У	У	У	У
	У	У	У	У	У

Время, ф. мин
(на кондукт установки)

Время, ф. мин (на кондукт установки)	Диаметр (вкл ширина) детали D, мм, до								
	6	10	16	26	40				
В гнездо сепаратора без крепления двигка	10	0,80	0,86	1,00	1,05	1,15	1,20	1,35	1,55
	12	0,90	0,95	1,10	1,15	1,20	1,30	1,45	1,65
	15	1,00	1,05	1,20	1,30	1,40	1,50	1,65	1,90
	20	1,10	1,15	1,35	1,45	1,55	1,60	1,85	2,10
	25	1,20	1,30	1,50	1,55	1,70	1,80	2,00	—
	30	1,40	1,45	1,70	1,80	1,90	2,0	2,5	—
	40	1,65	1,80	2,0	2,2	2,30	2,5	—	—
	50	1,95	2,1	2,4	2,50	2,70	2,8	—	—
	60	2,2	2,3	2,6	2,8	3,0	3,2	—	—
	80	2,6	2,8	3,2	3,4	3,6	3,9	—	—
	100	3,0	3,2	3,7	3,9	4,2	4,5	—	—

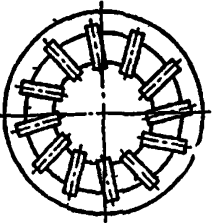

Время, ф. мин (на кондукт установки)	Диаметр (вкл ширина) детали D, мм, до						
	6	10	16	26	40		
В гнездо сепаратора с креплением в нем в центрах или по от- верстиям штатфом	5	—	—	—	—	0,95	1,05
	8	—	—	—	—	1,55	1,7
	10	—	—	—	—	1,95	2,1
	12	—	—	—	—	2,3	2,6
	14	2,2	2,3	1,9	1,95	2,0	2,1
	15	2,7	2,8	2,5	2,6	2,7	2,9
	16	3,4	3,6	3,1	3,3	3,4	3,6
	17	4,1	4,3	3,9	4,1	4,3	4,5
	18	4,1	4,3	4,7	4,9	5,1	5,4
	19	5,5	5,7	6,3	6,5	6,8	7,1
	20	6,8	7,1	7,8	8,2	8,6	8,9
21	—	—	—	—	—	—	

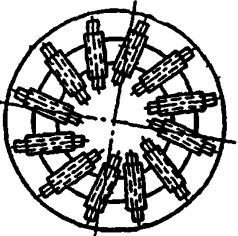

Индикс

а б в г д е ж з

ВСПОМОГАТЕЛЬНОЕ ВРЕМЯ НА УСТАНОВКУ И СНЯТИЕ ДЕТАЛИ

Установка на станках
для глубокого сверления
и растачивания

Карта 15

№ позиции	Способ установки детали	Наибольший наружный диаметр устанавливаемого изделия, D, мм, до	Число люнетов	Вручную				Мостовым крапом							
				Масса детали, кг, до				Масса детали, т, до							
				8	13	20	30	0,1	0,3	1	3	7,5	15	30	50
				Время, ф, мин											
1	В четырехкулачковом патроне и люнетах	200	1	1,4	1,6	1,9	2,2	5,6	7,2	9,6	12,3	—	—	—	—
2			—	2,1	2,5	2,9	7,4	9,6	12,6	16,2	—	—	—	—	
3			—	—	—	—	8,7	11,2	14,8	19,1	—	—	—	—	
4		500	1	1,9	2,2	2,6	2,9	7,6	9,8	13	17	21	—	—	—
2			—	2,9	3,4	3,9	10	13	17	22	27	—	—	—	
3			—	—	—	—	12	15	20	26	32	—	—	—	
7		1000	1	2,4	2,7	3,2	3,7	9,6	12	16	21	26	30	36	—
2			—	3,6	4,3	4,9	13	16	22	28	34	40	47	—	
3			—	—	—	—	15	19	25	32	40	47	55	—	
9		1200	1	—	—	—	—	—	13	17	22	28	32	38	42
2			—	—	—	—	—	17	23	29	36	42	50	56	
3			—	—	—	—	—	20	27	34	43	50	59	66	
13	В вертлюге с односторонним креплением кулачками и люнетах	50	1	1,2	1,35	1,6	1,8	4,7	6,1	—	—	—	—	—	
14		100	1	1,5	1,7	2,0	2,3	5,9	7,6	—	—	—	—	—	
15			2	2,0	2,2	2,6	3,0	7,8	10,0	—	—	—	—	—	
16		200	1	1,9	2,15	2,5	2,9	7,4	9,6	12,7	16,3	—	—	—	
17			2	2,5	2,8	3,3	3,8	9,8	12,7	16,7	21,5	—	—	—	
18		500	1	2,5	2,9	3,4	3,9	10,1	16,0	17,1	22,1	27,2	—	—	
19			2	—	3,8	4,5	5,1	13,3	17,2	22,6	29,2	35,9	—	—	
20			3	—	—	—	—	15,7	20,2	26,5	34,3	42,2	—	—	
21		1000	1	—	—	—	—	13	16	22	28	34	40	47	
22	2		—	—	—	—	17	22	28	37	45	53	62		
23	3		—	—	—	—	20	25	33	43	53	62	73		

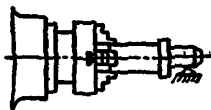

24			1	—	—	—	—	—	17	23	29	36	43	50	56
25		1200	2	—	—	—	—	—	23	30	39	48	56	66	74
26			3	—	—	—	—	—	27	36	46	56	66	78	87
27	В вертлюге с двусторонним креплением кулачками и люкете	200	1	4,0	4,6	5,4	6,2	16,0	20,7	27,3	35,1	43,4	50,9	—	—
28		500	1	5,4	6,2	7,3	8,4	21,7	28,0	36,9	47,5	58,7	68,8	—	—
29		1000	1	—	—	—	—	27	35	46	60	74	87	102	—
30		1200	1	—	—	—	—	49	63	78	92	108	121	—	—
															
Индекс			а	б	в	г	д	е	ж	з	и	к	л	м	

* В карте предусмотрена выверка с точностью 0,1...0,2 мм, при необходимости более точной выверки время по карте применять с коэффициентом 1,3.

ВСПОМОГАТЕЛЬНОЕ ВРЕМЯ НА УСТАНОВКУ И СНЯТИЕ ДЕТАЛИ

Установка на круглом
столе зубофрезерного станка

Карта 16

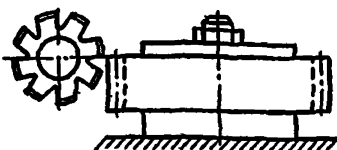

Установить и снять деталь вручную

№ позиции	Способ установки детали	Масса детали, т, кг, до										
		0,01	0,03	0,05	0,08	0,25	0,5	1,0	3,0	5,0	8	8
		Время, т, мин										
1	На концевой оправке с гайкой	0,36	0,31	0,30	0,27	0,23	0,29	0,36	0,50	0,65	0,9	1,0
2	На концевой оправке с поджатием центром	—	—	—	—	—	0,30	0,40	0,55	0,70	0,95	1,1
3	В центрах с поджатием вращением маховичка	—	—	0,13	0,12	0,11	0,13	0,15	0,19	0,29	0,41	0,48
4	На оправке с подставками	—	—	—	—	—	—	—	—	2,0	2,7	3,0
5	На подставках с выверкой индикатором	—	—	—	—	—	—	—	—	—	3,2	3,8
6	При установке на оправке нескольких деталей добавлять на каждую последующую	0,1	0,09	0,085	0,08	0,09	0,11	0,14	0,19	0,26	0,33	0,38
Индекс		а	б	в	г	д	е	ж	з	и	к	л

Установить и снять Деталь подъемником

№ позиции	Способ установки детали	Масса детали, т, кг, до				
		30	60	120	200	300
		Время, т, мин				
7	На концевой оправке	2,9	3,1	3,3	3,6	3,8
8	В центрах с поджатием вращением маховичка	1,8	2,1	2,3	2,5	2,7
9	На оправке с подставками	6,4	7,1	7,9	9,1	10,2
10	На подставках с выверкой индикатором	7,1	7,9	8,7	9,9	11,0
Индекс		а	б	в	г	д

**ВСПОМОГАТЕЛЬНОЕ ВРЕМЯ НА КАНТОВКУ
КРУПНЫХ ДЕТАЛЕЙ И ВРЕМЯ
НА ПЕРЕМЕЩЕНИЕ ДЕТАЛИ К СТАНКУ
ПРИ УСТАНОВКЕ ПОДЪЕМНИКОМ**

**Кантовка и переме-
шение детали
подъемником**

Карта 17

№ позиции	Угол поворота при кантовке, град.	Характер застропки	Расстояние до места расположения или места кантовки детали, L, мм, до	Масса детали, т, кг, до					
				80	200	500	1000	2000	3000
				Время, i, мин					
1	90	Удобная застропка при наличии у деталей про-светов и выступов для захва-та стропами	5	0,9	1,1	1,4	1,9	2,6	3,0
2			10	1,2	1,4	1,7	2,3	3,1	3,7
3			20	1,4	1,7	2,1	2,9	3,9	4,6
4	180		5	1,4	1,7	2,1	2,8	3,8	4,5
5			10	1,6	2,0	2,5	3,2	4,3	5,1
6			20	1,8	2,3	2,8	3,8	5,0	6,0
7	90	Неудобная заст-ропка на сплош-ных деталях с захватом сна-ружи петель	5	2,2	2,7	3,3	4,4	5,9	6,9
8			10	2,4	3,0	3,7	4,9	6,5	7,6
9			20	2,8	3,4	4,2	5,5	7,2	8,5
10	180		5	2,9	3,7	4,7	6,7	9,2	11
11			10	3,0	3,9	5,1	7,2	9,8	11,8
12			20	3,3	4,2	5,4	7,8	10,6	12,7
13	Транспортировка де-тали подъемником (к станку при ус-тановке и от стан-ка при снятии) на расстоянии более 5 м при длине пе-ремещения, l, м, до	10	—	0,25			0,35		
14		20	—	0,45			0,55		

Индекс

а б в г д е

Примечания.

1. Время на кантовку добавляется к времени на установку и снятие деталй в тех случаях, когда в процессе выполнения операции имеет место переустановка детали



2. Время на транспортировку детали добавляется к времени на установку и снятие в тех случаях, когда детали находятся на расстоянии более 5 м от станка.

ВСПОМОГАТЕЛЬНОЕ ВРЕМЯ НА УСТАНОВКУ И СНЯТИЕ ДЕТАЛИ

Установка в специальных приспособлениях

Карта 18, лист 1

I. Установить деталь и снять вручную

№ позиции	Основные элементы приспособления	Установочная плоскость	Тип приспособления	Масса детали, т, кг, до											
				0,01	0,03	0,06	0,1	0,25	0,5	1,0	2	5	12	20	30
				Время, t, мин											
1 2	Плоскость, призма	Горизонтальная	Открытый	0,09	0,07	0,06	0,05	0,07	0,08	0,09	0,11	0,14	0,15	0,18	0,22
			Закрытый (типа кондуктора)	0,10	0,08	0,07	0,06	0,08	0,09	0,10	0,12	0,15	0,17	0,20	0,23
3 4		Вертикальная	Открытый	0,10	0,08	0,07	0,06	0,08	0,09	0,10	0,12	0,15	0,17	0,20	0,23
			Закрытый (типа кондуктора)	0,12	0,09	0,08	0,07	0,09	0,10	0,11	0,14	0,16	0,18	0,22	0,29
5 6	Палец, отверстие	Горизонтальная	Открытый	0,10	0,08	0,07	0,06	0,08	0,09	0,10	0,12	0,15	0,17	0,20	0,23
			Закрытый (типа кондуктора)	0,12	0,09	0,08	0,07	0,09	0,10	0,11	0,14	0,16	0,18	0,22	0,29
7 8		Вертикальная	Открытый	0,12	0,09	0,08	0,07	0,09	0,10	0,11	0,14	0,16	0,18	0,22	0,29
			Закрытый (типа кондуктора)	0,13	0,10	0,08	0,07	0,09	0,11	0,12	0,15	0,18	0,20	0,24	0,31
9 10	Два пальца	Горизонтальная	Открытый Закрытый (типа кондуктора)	0,13 0,14	0,10 0,11	0,08 0,09	0,07 0,08	0,09 0,10	0,10 0,11	0,12 0,13	0,15 0,16	0,18 0,20	0,20 0,22	0,24 0,26	0,31 0,33

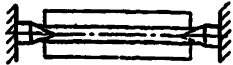
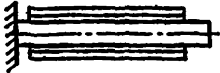
11			Открытый	0,14	0,11	0,09	0,08	0,10	0,11	0,13	0,16	0,20	0,22	0,26	0,33
12		Вертикаль- ная	Закрытый (типа кон- дуктора)	0,15	0,12	0,10	0,09	0,11	0,12	0,14	0,17	0,21	0,24	0,28	0,34
13	Центровые пробки	Горизон- тальная	—	0,13	0,10	0,08	0,07	0,09	0,11	0,12	0,15	0,21	0,23	0,27	0,31
															
14	Удлиненный палец	Горизон- тальная	—	0,14	0,11	0,09	0,08	0,10	0,12	0,15	0,20	0,30	0,35	0,43	0,50
															
15	При установке детали в многоместном приспособлении на каждую последую- щую деталь добавлять с базированием на:		плоскость, призму палец, отверстие два пальца	0,07	0,05	0,04	0,04	0,05	0,06	0,07	0,09	0,11	0,12	0,15	0,17
16				0,08	0,06	0,05	0,05	0,06	0,07	0,08	0,10	0,12	0,15	0,17	0,19
17				0,11	0,08	0,06	0,06	0,07	0,09	0,10	0,13	0,15	0,17	0,21	0,24

ВСПОМОГАТЕЛЬНОЕ ВРЕМЯ НА УСТАНОВКУ И СНЯТИЕ ДЕТАЛИ

Установка в специальных приспособлениях

Карта 18, лист 2

II. Установить деталь и снять подъемником, краном

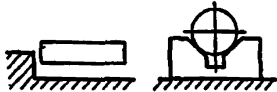
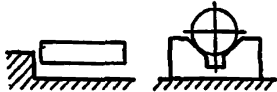
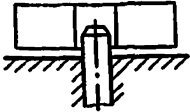
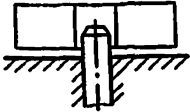
№ позиции	Основные элементы приспособления	Тип подъемника	Установочная плоскость	Масса детали, т, кг, до				
				30	80	200	300	600
				Время, t, мин				
18 19		Подъемник при станке	Горизонтальная	0,7	0,9	1,1	1,2	1,8
Вертикальная			0,8	1,0	1,2	1,4	—	
20 21		Мостовой кран	Горизонтальная	2,2	2,4	2,6	2,7	—
Вертикальная			2,3	2,5	2,7	2,9	—	
22 23		Подъемник при станке	Горизонтальная	0,8	1,0	1,2	1,4	—
Вертикальная			0,9	1,1	1,3	—	—	
24 25		Мостовой кран	Горизонтальная	2,3	2,5	2,7	2,9	—
Вертикальная			2,4	2,6	2,8	3,0	—	

26 27	Два выдвижных или утопающих пальца		Подъемник при станке Мостовой кран	Горизонтальная	0,9	1,1	1,3	1,4	—
					2,4	2,6	2,8	2,9	—
Индекс					а	б	в	г	д

III. Очистка приспособления от стружки

№ позиции	Наименование приемов	Размер очищаемой поверхности, мм					
		100×100	300×300	300×400	300×600	500×1000	
		Время, t, мин					
28	Очистка приспособления от стружки	сжатым воздухом	0,05	0,06	0,07	0,08	0,1
29		щеткой (или концами)	0,06	0,09	0,10	0,11	0,13
30		кантованием приспособления	0,04	0,05	—	—	—
Индекс			а	б	в	г	д

Примечания.

1. При установке деталей из легких сплавов время по карте принимать с коэффициентом 1,1.
2. При работе с накладным кондуктором время на установку кондуктора принимать равным времени на установку детали в соответствии со способом базирования и закрепления и прибавлять к времени на установку и снятие детали.
3. Если при работе на сверлильных станках по условиям техники безопасности допускается установка и снятие детали без выключения станка (при работе без крепления детали или в под-вижном кондукторе), то время по карте уменьшать на 0,03 мин.

ВСПОМОГАТЕЛЬНОЕ ВРЕМЯ НА УСТАНОВКУ И СНЯТИЕ ДЕТАЛИ





Установка в специальных приспособлениях

Карта 18, лист 3

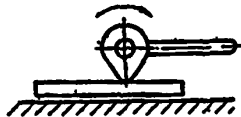
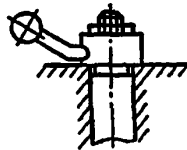
IV. Закрепление и открепление детали

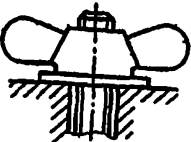
№ позиции	Способ крепления	Число зажимов	Масса детали, т, кг, до								
			0,01	0,03	0,05	0,1	0,25	1,0	8	20	Св 20
			Время, t, мин								
31	Рукояткой пневматического или гидравлического зажима	1	—	—	—	—	0,03				
32	Рукояткой эксцентрикового или роликового зажима	1	0,04	0,04	0,03	0,03	0,03	0,03	0,03	0,04	0,08
33		2	0,08	0,08	0,06	0,06	0,06	0,06	0,06	0,08	0,13
34		3	0,12	0,12	0,09	0,09	0,09	0,09	0,09	0,11	0,17



35	Винтовым или гаеч- ным за- жимом	фасонной гай- кой или штурвальной рукояткой вручную		1	0,05	0,04	0,03	0,03	0,04	0,05	0,07	0,08	0,18
36				2	0,08	0,06	0,05	0,05	0,07	0,08	0,12	0,14	0,28
37				3	0,11	0,09	0,06	0,06	0,09	0,11	0,16	0,18	0,36
38				4	—	—	—	—	0,11	0,14	0,20	0,23	0,46
39	Винтовым или гаеч- ным за- жимом	гайкой с по- мощью гаеч- ного ключа		1	0,08	0,08	0,07	0,06	0,12	0,14	0,19	0,23	0,26
40				2	0,14	0,14	0,12	0,10	0,21	0,24	0,32	0,39	0,47
41				3	0,18	0,18	0,16	0,14	0,28	0,32	0,44	0,55	0,68
42				4	—	—	—	—	0,35	0,40	0,55	0,65	0,83
43	Скользящей или пово- ротной планкой, быстро- съемной шайбой	рукояткой пневматичес- кого зажима		1	—	—	—	—	0,04	0,04	0,05	0,06	0,08
44				2	—	—	—	—	0,05	0,05	0,06	0,07	0,09
45	Скользящей или пово- ротной планкой, быстро- съемной шайбой	рукояткой экс- центрикового зажима		1	0,04	0,04	0,03	0,03	0,03	0,04	0,06	0,07	0,11
46				2	0,07	0,07	0,05	0,05	0,05	0,06	0,09	0,11	0,17
47				3	0,09	0,09	0,07	0,07	0,07	0,08	0,12	0,14	0,22
				а	б	в	г	д	е	ж	з	и	к

ВСПОМОГАТЕЛЬНОЕ ВРЕМЯ, СВЯЗАННОЕ С ПЕРЕХОДОМ

Установка в специальных приспособлениях

Карта 18, лист 4

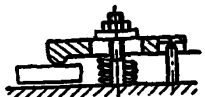
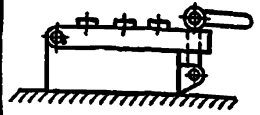
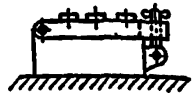
№ позиции	Способ крепления	Число зажимов	Масса детали, т, кг, до										
			0,01	0,03	0,05	0,1	0,25	1,0	8	20	Св. 20		
			Время, t, мин										
48	Скользящей или поворотной планкой, быстротемной шайбой		1	0,07	0,06	0,06	0,05	0,10	0,13	0,16	0,18	0,25	
2			0,12	0,10	0,10	0,08	0,17	0,21	0,27	0,31	0,45		
3			0,16	0,14	0,14	0,11	0,24	0,28	0,37	0,42	0,63		
4			—	—	—	—	0,29	0,35	0,46	0,50	0,78		
52	рукояткой эксцентрикового зажима		1	—	—	—	—	0,05	0,06	0,09	0,11	—	
53	Накладной крышкой	винтовым зажимом или фасонной гайкой вручную		1	0,05	0,05	0,05	0,06	0,06	0,08	0,13	0,16	—

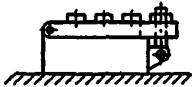
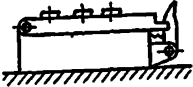
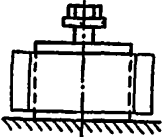
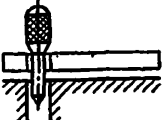
54	гайкой с помощью гаечного ключа		1	0,12	0,11	0,11	0,12	0,12	0,15	0,23	0,28	—
55	зашелкой		1	0,04	0,04	0,04	0,04	0,04	0,04	0,06	—	—
56	Гидропластом с помощью винта и гаечного ключа		1	—	—	—	—	—	0,15	0,20	0,23	0,27
57 58	Пальцевым фиксатором или шпилькой		1 2	— —	— —	— —	— —	— —	0,03 0,05	0,05 0,08	0,06 0,10	0,08 0,15

ВСПОМОГАТЕЛЬНОЕ ВРЕМЯ НА УСТАНОВКУ И СНЯТИЕ ДЕТАЛИ

Установка в специальных приспособлениях

Карта 18, лист 5

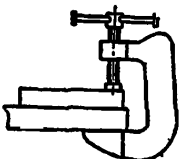
№ позиции	Способ крепления	Число деталей	Масса детали, т. кг. до						
			0,25	1,0	8	20	Св 20		
			Время, з, мин						
59	Клином 	1	—	0,12	0,16	0,18	—		
60	Струбцинами 	2	—	—	—	—	0,6		
61		3	—	—	—	—	0,8		
62		4	—	—	—	—	1,3		
63	Подбивка молотком при установке детали в многоместном приспособлении	Число деталей	До 5 шт.	—	0,02	0,03	0,05	—	—
64			Св. 5 шт.	—	0,03	0,04	0,06	—	—
Индекс			а	б	в	г	д		

ВСПОМОГАТЕЛЬНОЕ ВРЕМЯ НА УСТАНОВКУ И СНЯТИЕ ДЕТАЛИ

Установка в специальных патронах

Карта 19, л. д. ст 1

№ позиции	Способ установки детали	Способ крепления	Масса детали, т, кг, до						
			0,25	0,5	1	3	6	12	20
			Время, г, мин						
1	Патрон мембранный для тонкостенных деталей	Рукояткой рычага	0,11	0,12	0,13	0,14	—	—	—

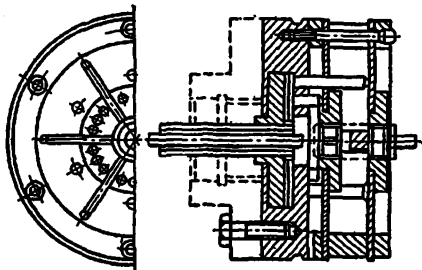

ВСПОМОГАТЕЛЬНОЕ ВРЕМЯ НА УСТАНОВКУ И СНЯТИЕ ДЕТАЛИ

Установка в специальных
патронах

Карта 19, лист 2

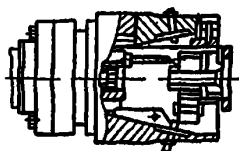
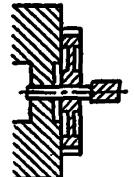
№ позиции	Способ установки детали	Способ крепления	Масса детали, т, кг, до						
			0,25	0,5	1	3	8	12	20
			Время, t, мин						
2	Патрон для шлифования отверстий цилиндрических зубчатых колес с фиксацией роликом по зубу 	Рукояткой пневмати- ческого зажима	—	0,15	0,18	0,24	0,31	0,34	0,4
3		Скользящими план- ками и болтами	—	0,47	0,60	0,75	1,05	1,2	1,35
4	Патрон для шлифования отверстий цилиндрических зубчатых колес с фиксацией по отверстию 	Рукояткой пневмати- ческого зажима и планками	—	0,12	0,14	0,20	0,25	0,28	0,32
5		Скользящими план- ками и болтами	—	0,36	0,44	0,60	0,80	0,90	1,05

6 Патрон для шлифования отверстий конических зубчатых колес

7

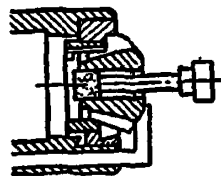

Рукояткой пневматического зажима
Скользящими планками с болтами

—	0,12	0,14	0,19	0,24	0,27	0,31
—	0,42	0,50	0,70	0,95	1,05	1,20
а	б	в	г	д	е	ж

Индекс

II. ВСПОМОГАТЕЛЬНОЕ ВРЕМЯ, СВЯЗАННОЕ С ПЕРЕХОДОМ

ВСПОМОГАТЕЛЬНОЕ ВРЕМЯ, СВЯЗАННОЕ С ПЕРЕХОДОМ

Токарно-
винторезные станки

Карта 20, лист 1

Время на проход

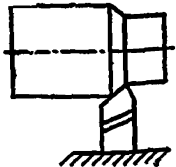
№ позиции	Характер обработки. Способ установки инструмента на стружку	Наибольший размер, мм, до	Наибольший диаметр заготовки, устанавливаемого над станком, D, мм, до						
			↓						
			180	250	400	650	1000	Св 1000	
Время, t, мин									
1	Обработки на станках с полуавтоматическим циклом или программным управлением	—	—	0,03	0,04	—	—	—	
2	Продольное точение или растачивание 	резцом, установленным на размер (черновой или чистой проход при однопроходных операциях)	25	0,06	0,08	0,10	—	—	—
3			100	0,07	0,09	0,11	0,15	—	—
4			Св. 100	0,085	0,10	0,12	0,17	—	—
5		с установкой реза по лимбу* или упору (черновой проход или чистой проход грубее 1Т8—1Т9 качества)	25	0,10	0,11	0,15	—	—	—
6			100	0,12	0,14	0,17	0,26	—	—
7			Св. 100	0,14	0,16	0,19	0,27	0,31	0,39
8		с предварительным промером (черновой проход)	10	0,22	0,26	—	—	—	—
9			25	0,24	0,27	0,30	—	—	—
10			100	0,28	0,31	0,34	0,44	0,48	0,60
11			300	0,34	0,38	0,41	0,50	0,55	0,65
12			600	—	—	0,49	0,60	0,65	0,75
13			Св. 500	—	—	—	0,65	0,70	0,80

14
15
16
17
18
19
20
21
22
23
24
25
26
27
28
29
30
31
32
33

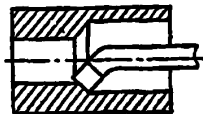

со взятием пробных стружек (чистовой проход)

IT11—IT13 (4—5 кл.)	10	0,22	0,27	—	—	—	—
	50	0,23	0,29	0,31	—	—	—
	100	0,31	0,37	0,42	0,55	0,60	0,75
	300	0,43	0,50	0,55	0,70	0,75	0,90
	500	—	—	0,65	0,80	0,85	1,0
Св. 500	—	—	—	0,95	1,05	1,20	—
IT8—IT9 (3 кл.)	10	0,27	0,33	—	—	—	—
	25	0,28	0,34	0,38	—	—	—
	50	0,31	0,38	0,42	—	—	—
	100	0,42	0,50	0,55	0,75	0,80	0,95
	300	0,55	0,65	0,75	0,90	0,95	1,15
500	—	—	0,95	1,15	1,20	1,45	
Св. 500	—	—	—	1,35	1,45	1,65	—
IT7 (2 кл.)	10	0,35	0,43	—	—	—	—
	25	0,36	0,44	0,49	—	—	—
	50	0,40	0,49	0,55	—	—	—
	100	0,50	0,60	0,70	0,85	0,95	1,15
	300	0,70	0,80	0,90	1,10	1,20	1,4
500	—	—	1,25	1,50	1,60	1,85	
Св. 500	—	—	—	1,90	2,00	2,3	—

34
35
36
37
38
39
40
41
42

Поперечное точение

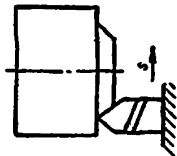

с установкой резца по лямбу или упору (черновой проход или чистовой проход грубее 0,2 мм)

с предварительным промером (черновой проход)

со взятием пробной стружки (чистовой проход)

—	0,15	0,17	0,20	0,27	0,32	0,40	—
50	0,25	0,30	—	—	—	—	—
100	0,28	0,32	0,35	0,45	—	—	—
300	0,34	0,39	0,42	0,50	0,55	0,70	—
Св. 300	—	—	0,50	0,60	0,65	0,75	—
50	0,26	0,31	0,36	—	—	—	—
100	0,32	0,38	0,43	0,55	—	—	—
300	0,44	0,50	0,55	0,70	0,75	0,95	—
Св. 300	—	—	0,65	0,80	0,85	1,0	—

Индекс

а б в г д е

При чистовой обработке мелких деталей по IT11—IT13 квалитетам (4—5 кл.).

ВСПОМОГАТЕЛЬНОЕ ВРЕМЯ, СВЯЗАННОЕ С ПЕРЕХОДОМ

Токарно-
винторезные станки

Карта 20, лист 2

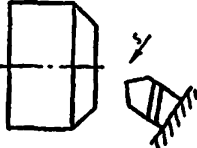
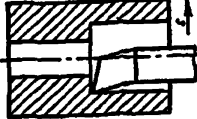
№ позиции	Характер обработки. Способ установки инструмента на стружку	Измеряемый размер, H, мм, до	Наибольший диаметр изделия, устанавливаемого над станцией, D, мм, до					
			160	250	400	630	1000	Св 1000
			Время, t, мин					
43 44	<p>Обработка конуса (от верхней части суппорта, установленного на угол)</p> 	— —	0,13 0,25	0,14 0,27	0,17 0,33	0,23 0,41	0,28 0,49	0,33 0,55
45 46	<p>Точение или растачивание с одновременной проточкой торца</p> 	— —	0,15 0,16	0,18 0,20	0,21 0,24	— —	— —	— —

по упору или лямбу грубо
по лямбу с точностью
≤ 0,2 мм

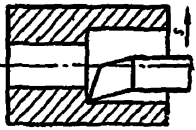
47 48	Внутренняя подрезка торца 	без измерения с измерением длины распо- ложения размера	— —	0,16 0,26	0,18 0,30	0,21 0,34	0,30 0,46	0,34 0,50	0,43 0,65
----------	--	---	--------	--------------	--------------	--------------	--------------	--------------	--------------

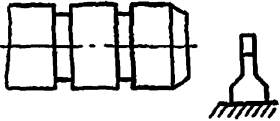
49 50	Проточка пазов, канавок, от резка 	наружных	без измерения с измерением длины распо- ложения размера	— —	0,08 0,18	0,09 0,21	0,11 0,24	0,14 0,30	0,17 0,35	0,21 0,42
51 52		внутренних	без измерения с измерением длины распо- ложения размера	— —	0,14 0,24	0,16 0,28	0,19 0,32	0,27 0,43	0,31 0,50	0,39 0,60

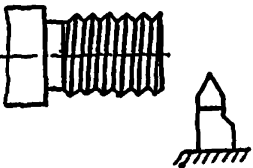
53 51	Нарезание резьбы резцом 	черновой проход		25 св 25	0,09 0,10	0,12 0,13	0,14 0,15	— 0,20	— —	— —
55 56		чистовой проход	1Т8—1Т9 (3 кл.)	25	0,17	0,21	0,23	—	—	—
57				50	0,22	0,26	0,30	0,34	—	—
58				100 св 100	0,30 0,45	0,34 0,49	0,37 0,50	0,42 0,55	—	—
59 60 61 62			1Т7 (2 кл.)	25 50 100 св 100	0,22 0,28 0,36 0,60	0,26 0,32 0,40 0,65	0,28 0,35 0,43 0,70	— 0,40 0,48 0,75	— — — —	— — — —

ВСПОМОГАТЕЛЬНОЕ ВРЕМЯ, СВЯЗАННОЕ С ПЕРЕХОДОМ

Токарно-
винторезные станки

Карта 20, лист 3

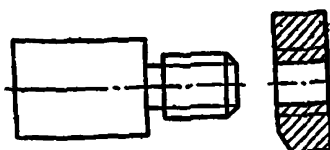
№ позиции	Характер обработки. Способ установки инструмента на струбку	Измеряемый размер, H, мм, до	Наибольший диаметр изделия, устанавливаемого над станиной, D, мм, до									
			160	250	400	630	1000	Св. 1000				
			Время, t, мин									
63	Нарезание резьбы метчиком, плашкой от задней бабки или роликами	—	0,12	0,15	0,19	0,21	—	—				
												
64	Сверление	Диаметр сверла, d, мм, до	5	Длина отверстия, l, в диаметрах сверла	3 d	—	0,11	0,13	0,16	—	—	
5 d					—	0,17	0,21	0,26	—	—		
8 d Св. 8 d					—	0,23 0,35	0,29 0,45	0,36 0,56	—	—		
65		10	10	Длина отверстия, l, в диаметрах сверла	5 d	—	0,11	0,13	0,16	0,19	—	—
66					8 d	—	0,17	0,21	0,26	0,31	—	—
67					Св. 8 d	—	0,23 0,29	0,29 0,36	0,36 0,43	—	—	
68		72	30	30	Длина отверстия, l, в диаметрах сверла	3 d	—	0,11	0,13	0,16	0,19	—
69						5 d	—	0,17	0,21	0,26	0,31	—
70						Св. 5 d	—	0,23 —	0,29 —	0,36 0,46	0,43 0,55	—
71	73	30	30	Длина отверстия, l, в диаметрах сверла	3 d	—	0,11	0,13	0,16	0,19	—	
72					5 d	—	0,17	0,21	0,26	0,31	—	
73	Св. 5 d	—	0,23	0,29	0,36	0,43	—					

74. Рассверливание, зенкерование, зенкование, развертывание

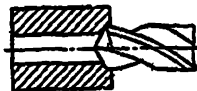

—	0,08	0,09	0,11	0,13	—	—
---	------	------	------	------	---	---

75 Обточка профильная, фасок или галтелей

обточка без измерения

76
77

с измерением с точностью

$\Delta > 0,15$ мм
 $\Delta < 0,15$ мм



—	0,07	0,08	0,10	0,14	0,16	0,20
—	0,18	0,20	0,22	0,28	0,30	0,36
—	0,21	0,23	0,25	0,31	0,33	0,39

78 Накатывание рифлений

79

с продольной подачей
с поперечной подачей

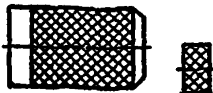

—	0,14	0,17	0,21	0,27	0,33	0,41
—	0,10	0,12	0,15	0,20	0,25	0,31

**ВСПОМОГАТЕЛЬНОЕ ВРЕМЯ,
СВЯЗАННОЕ С ПЕРЕХОДОМ**

**Токарно-
винторезные станки**

Карта 20, Лист 4

Время на приемы, связанные с переходом, не вошедшие в комплекс

№ позиции	Наименование приемов			Наибольший диаметр изделия, устанавливаемого над станиной, D, мм, до					
				160	250	400	630	1000	Св. 1000
				Время, t, мин					
80	Изменить частоту вращения шпинделя			0,06	0,07	0,08	0,09	0,10	0,12
81	Изменить величину или направление подачи			0,04	0,05	0,06	0,07	0,08	0,09
82	Сменить резец поворотом резцовой головки			0,06	0,07	0,07	0,08	0,10	0,12
83	Установить и снять инструмент	резец	проходной, подрезной, расточной	0,35	0,4	0,5	0,6	0,7	1,0
84			резьбовой, отрезной, фасонный	0,5	0,6	0,8	1,0	1,2	1,5
85	сверло, зенкер, развертку			0,07	0,10	0,12	0,14	—	—
86	метчик или плашку в державке			0,09	0,11	0,14	0,15	—	—
87	Закрепить или открепить каретку суппорта			0,025	0,03	0,04	0,05	0,05	0,06
88	Включить гайку ходового винта в начале и выключить по окончании нарезания резьбы			—	0,04	0,04	0,06	—	—
89	Произвести деление на другой заход при нарезании многозаходной резьбы специальным делительным приспособлением			0,05	0,05	0,07	0,08	—	—
90	Повернуть верхнюю часть суппорта с возвратом в первоначальное положение			1,0	1,2	1,2	1,4	1,6	1,8
91	Включить тормоз шпинделя			—	—	0,02	0,03	0,03	0,04
92	Поставить или снять вкладыш упора			0,045	0,05	0,06	0,065	—	—
93	Закрыть или открыть щиток ограждения от стружки			0,02	0,02	0,03	0,03	0,04	0,04
94	Переместить каретку суппорта в продольном направлении на длину свыше 200 мм (а для станков I, II группы на длину свыше 50 мм)	Длина перемещения, l, мм, до	100	0,005	0,005	—	—	—	—
95			200	0,01	0,015	—	—	—	—
96			300	0,03	0,045	0,03	0,03	0,4	0,05
97			500	—	0,075	0,08	0,08	0,11	0,14
98			750	—	—	0,15	0,15	0,22	0,23
99	1000	—	—	0,22	0,23	0,33	0,34		

Индекс

| а | б | в | г | д | е

**ВСПОМОГАТЕЛЬНОЕ ВРЕМЯ,
СВЯЗАННОЕ С ПЕРЕХОДОМ**

**Токарно-
винторезные станки**

Карта 20, лист 5

№ позиции	Наименование приема	Наибольший диаметр изделия, устанавливаемого над станцией, D, мм, до							
		160	250	400	630	1000	Св. 1000		
		Время, t, мин							
100	Переместить каретку суппорта в профильном направлении на длину свыше 200 мм (а для станков I, II группы на длину свыше 50 мм)	Длина перемещения, l, мм, до	1500	—	—	0,33	0,36	0,50	0,55
101			2000	—	—	0,50	0,50	0,70	0,75
102			3000	—	—	—	0,80	1,1	1,2
103	Переместить суппорт в поперечном направлении на длину свыше 100 мм (а для станков I, II группы на длину свыше 25 мм)	Длина перемещения, l, мм, до	50	0,005	0,005	0,005	—	—	—
104			75	0,015	0,015	—	—	—	—
105			100	—	0,02	—	—	—	—
106			150	—	—	0,03	0,04	0,04	0,05
107			200	—	—	0,07	0,09	0,10	0,13
108			300	—	—	—	0,17	0,18	0,19
109			400	—	—	—	0,27	0,29	0,33
110			500	—	—	—	—	0,40	0,50
111	600	—	—	—	—	—	0,60		
Индекс			а	б	в	г	д	е	

**ВСПОМОГАТЕЛЬНОЕ ВРЕМЯ, СВЯЗАННОЕ
С ПЕРЕХОДОМ**

**Токарно-
винторезные станки:**

Карта 20, лист 6

Время на приемы, связанные с переходом, не вошедшие в комплексы



№ позиции	Наименование приемов		Время, т, мин														
112	Включить или выключить пульт лентопротяжного механизма		0,02														
113	Продвинуть перфоленту в исходное положение		0,25														
114	Установить координаты x, y (на 100 мм)		0,15														
115	Ввести коррекцию (на 1 корректор)		0,04														
Перемотать магнитную ленту со скоростью перемотки 300 м/мин																	
Скорость воспроизведения программ, в, м/мин	Время автоматической работы станка, T _{авт.} , мин																
	5	10	15	20	25	30	35	40	50	60	70	80	90	100	120		
Время на перемотку ленты, t, мин																	
116	12	0,08	0,2	0,4	0,6	0,8	1,0	1,2	1,4	1,6	2,0	2,4	2,8	3,2	3,6	4,0	4,8
117	3	0,02	0,05	0,1	0,15	0,2	0,25	0,3	0,35	0,4	0,5	0,6	0,7	0,8	0,9	1,0	1,2
Индекс	а	б	в	г	д	е	ж	з	и	к	л	м	н	о	п	р	
Перемотать перфорированную ленту																	
Вид перемотки	Длина ленты, l, м							На каждые последующие 10 м добавлять									
	2	4	6	8	10	15											
Время на перемотку ленты, t, мин																	
118	Автоматическая	0,045	0,09	0,13	0,18	0,22	0,33	0,18									
119	Ручная	0,8	1,0	1,3	1,5	1,8	—	—									
Индекс		а	б	в	г	д	е	ж									

ВСПОМОГАТЕЛЬНОЕ ВРЕМЯ, СВЯЗАННОЕ С ПЕРЕХОДОМ

Лоботокарные станки

Карта 21, лист 1

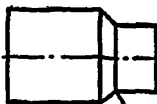
Время на проход

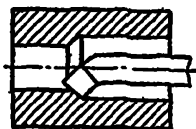
№ позиции	Характер обработки. Способ установки инструмента на стружку	Измeряемый размер, H, мм. до	Наибольший диаметр обрабатываемого изделия, D, мм. до			
			300	1250	2000	
			Время, t, мин			
1	Продольное точение или растачивание	—	0,25	0,30	0,36	
2		—	0,35	0,42	0,50	
3		с резцом, установленным на размер с установкой резца по фланцу (черновой проход)				
4		с предварительным промером (черновой проход)				
5		300	0,60	0,65	0,75	
6		500	0,70	0,75	0,85	
7		1000	0,80	0,85	0,95	
8		1500	0,90	0,95	1,05	
9		2000	0,95	1,05	1,15	
10		IT7 (2 кл.)	500	1,35	1,45	1,70
11			1000	1,85	1,95	2,2
12			1500	2,4	2,6	2,9
13	2000		3,1	3,2	3,5	
14	со взятием пробных стружек (чистовой проход)	IT8—IT9 (3 кл.)	300	0,75	0,85	1,00
15			500	1,10	1,20	1,40
16			1000	1,45	1,55	1,75
17			1500	1,75	1,85	2,1
18			2000	2,1	2,2	2,5
19		IT11—IT13 (4—5 кл.)	300	0,65	0,75	0,90
20			500	0,85	0,95	1,10
21			1000	1,10	1,20	1,35
			1500	1,40	1,50	1,70
			2000	1,50	1,60	1,80

ВСПОМОГАТЕЛЬНОЕ ВРЕМЯ, СВЯЗАННОЕ С ПЕРЕХОДОМ

Лоботокарные станки

Карта 21, лист 2

Время на проход

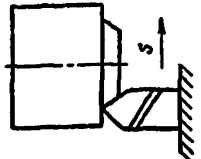
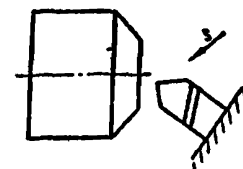
№ позиции	Характер обработки. Способ установки инструмента на стружку	Измеряемый размер, И, мм, до	Наибольший диаметр обрабатываемого изделия, D, мм, до			
			800	1250	2000	
			Время, t, мин			
22	<p>Поперечное точение</p> 	с установкой резца по лимбу (черновой проход)	—	0,36	0,42	0,55
23		с предварительным промером (черновой проход)	300	0,60	0,65	0,80
24			500	0,70	0,75	0,90
25			1000	0,80	0,85	1,00
26		со взятием пробных стружек (чистовой проход)	500	0,85	0,95	1,10
27	1000		1,10	1,20	1,40	
28	<p>Обработка конуса</p> 	без измерения	—	0,32	0,38	0,46
29		с измерением	—	0,55	0,60	0,70

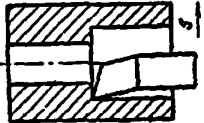
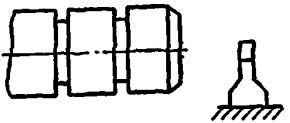
30	Внутренняя подрезка торца		без измерения с измерением длины расположения размера	—	0,46	0,55	0,65	
31				—	0,65	0,75	0,90	
32	Проточка пазов, канавок, от- резка		наружных	без измерения с измерением длины распо- ложения размера	—	0,22	0,27	0,32
33					—	0,40	0,46	0,55
34			внутренних	без измерения с измерением длины распо- ложения размера	—	0,43	0,55	0,65
35					—	0,60	0,70	0,85
Индекс					а	б	в	

ВСПОМОГАТЕЛЬНОЕ ВРЕМЯ, СВЯЗАННОЕ С ПЕРЕХОДОМ

Лоботокарные станки

Карта 21, лист 3

Линейный №	Характер обработки. Способ установки инструмента на стружку	Измеряемый размер, И, мм, до	Наибольший диаметр обрабатываемого изделия, D, мм, до			
			800	1250	2000	
			Время, t, мин			
36	Обточка профильная, обточка фасок или галтелей	без измерения	—	0,22	0,27	0,32
37		с измерением с точностью	—	0,39	0,44	0,50
38		$\leq 0,15$ мм $> 0,15$ мм	—	0,36	0,41	0,48

Время на приемы, связанные с переходом, не вошедшие в комплексы

39	Изменить число оборотов планшайбы или величину подачи	—	0,09	0,10	0,12
40	Сменить инструмент поворотом резцовой головки	—	0,10	0,12	0,14
41	Установить и снять резец	проходной, подрезной, расточной	—	0,9	1,0
42		прорезной, широкий, фасонный	—	1,0	1,5
43	Повернуть суппорт на угол с возвратом в первоначальное положение	грубо	—	1,5	2,2
44		точно	—	3,0	4,0
					3,0
					5,0

45	Переместить каретку суппорта в продольном направлении на длину свыше 500 мм	750	—	0,07	0,11	0,12	
46		1900	—	0,15	0,22	0,23	
47		1500	—	0,28	0,40	0,45	
48		2000	—	0,44	0,60	0,70	
49		3000	—	0,75	1,00	1,05	
<hr/>							
50	Переместить суппорт в поперечном направлении на длину свыше 200 мм	300	—	0,08	0,09	0,10	
51		400	—	0,18	0,19	0,20	
52		500	—	—	0,30	0,35	
<hr/>							
Индекс					а	б	в

ВСПОМОГАТЕЛЬНОЕ ВРЕМЯ, СВЯЗАННОЕ С ПЕРЕХОДОМ

Токарно-
карусельные станки
Карта 22, лист 1

Время на проход

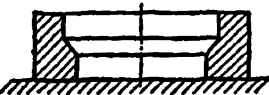
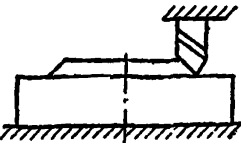
№ позиции	Характер обработки	Способ установки инструмента на стружку	Измeрe- мый раз- мер, М. мм, до	Наибольший диаметр обрабатываемого изделия, D, мм, до			
				800	1600	2500	
				Время, t, мин			
1	Продольное или поперечное то- чение и растачивание   	с установкой реза по лямбу (черновой проход)	—	0,33	0,37	0,45	
2		с предварительным промером (черновой проход)	500	0,65	0,70	0,80	
3			1000	0,75	0,80	0,90	
4			1500	—	0,90	1,0	
5			2000	—	1,0	1,1	
6			2500	—	—	1,2	
7		со взятием пробных стружек (чистовой проход)	IT11—IT13 (4—5 кл.) или ≤ 0,5* мм	100	0,65	0,70	0,85
8				250	0,70	0,80	0,90
9				500	0,90	1,00	1,05
10				1000	1,2	1,25	1,45
11				1500	—	1,60	1,80
12				2000	—	—	1,9
13				2500	—	—	2,0
14	IT8—IT9 (3 кл.)			100	0,75	0,80	1,00
15				250	0,80	0,90	1,05
16				500	1,2	1,3	1,5
17		1000	1,55	1,65	1,9		
18		1500	—	2,0	2,2		
19		2000	—	2,4	2,7		
20	2500	—	—	3,1			
21	IT7 (2 кл.)	500	1,4	1,60	1,85		
22		1000	2,0	2,2	2,4		
23		1500	—	2,8	3,1		
24		2000	—	3,5	3,8		
25		2500	—	4,3	4,7		

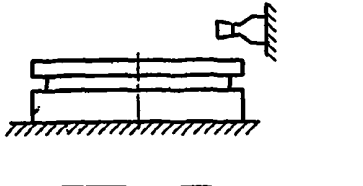
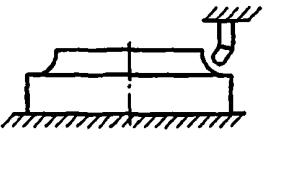
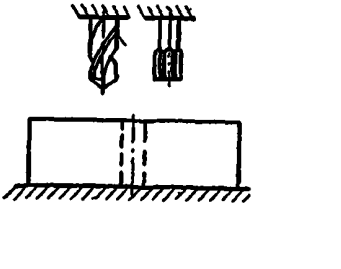
26 27	Проточка пазов 	без измерения с измерением дли- ны расположе- ния размера	0,31 0,50	0,33 0,55	0,38 0,75
28 29 30	Проточка профильная, проточка фасок или галтелей 	без измерения с измерением с точностью	0,13 0,32 0,28	0,15 0,34 0,30	0,17 0,38 0,34
31	Сверление, зенкерование, развертывание 		0,32	0,36	0,44

ВСПОМОГАТЕЛЬНОЕ ВРЕМЯ, СВЯЗАННОЕ С ПЕРЕХОДОМ

Токарно-
карусельные станки

Карта 22, лист 2

Время на приемы, связанные с переходом, не вошедшие в комплексы

№ позиции	Характер обработки. Способ установки инструмента на стружку	Измеряемый размер, мм, до	Наибольший диаметр обрабатываемого изделия, D, мм, до		
			800	1600	2500
			Время, t, мин		
32	Изменить число оборотов планшайбы или величину подачи		0,08	0,10	0,13
33	Сменить инструмент поворотом резцовой головки		0,10	0,12	0,14
34	Установить и снять инструмент	резец	0,8	1,0	1,2
35		проходной, подрезной, расточной прорезной, широкий, фасонный	1,0	1,5	2,0
36		сверло, зенкер, развертку	0,23	0,31	0,4
37	Повернуть суппорт на угол с возвратом в первоначальное положение	грубо точно	1,15	2,2	3,0
38			3,0	4,0	5,0
39	Переместить резцовую головку на длину св. 200 мм при длине перемещения, мм, до	300	0,04	0,04	0,04
40		500	0,10	0,10	0,11
41		750	0,19	0,19	0,21
42		1000	—	—	0,33
Индекс			а	б	в

* Поперечное точение (чистовой проход).

ВСПОМОГАТЕЛЬНОЕ ВРЕМЯ, СВЯЗАННОЕ С ПЕРЕХОДОМ

Горизонтально-расточные станки с неподвижной стойкой и поворотным столом

Карта 23, лист 1

№ позиции		Способ совмещения и измерения	Перемещение шпинделя и стола в плоскостях	Точность межцентрового расстояния, ϕ , мм, до	Диаметр шпинделя, D, мм, до								
					65			110			160		
					Длина перемещения частей станка, L, мм, до								
					300	600	1000	300	600	1000	300	600	1000
					Время, t, мин.								

Время на совмещение оси шпинделя с осью обрабатываемого отверстия

1 2	Отверстие кондуктора	По индикатору	Одной Двух	—	3,0 3,9	3,2 4,2	3,4 4,4	3,8 4,9	4,0 5,2	4,2 5,5	4,4 5,7	4,6 6,0	4,9 6,3
3 4		По кондукторной втулке и контрольной оправке	Одной Двух	—	1,6 2,2	1,8 2,5	2,0 2,7	1,9 2,6	2,1 2,9	2,3 3,2	2,2 2,9	2,4 3,3	2,6 3,6
5 6	Борштанга, установленная в кондукторе на опорах	Соединение шпинделя стайка с борштангой	Одной Двух	—	0,4 0,55	0,6 0,8	— —	0,5 0,6	0,7 0,9	— —	0,60 0,80	0,80 1,15	— —
7 8			Размеченная окружность не-обработанного отверстия	Одной Двух	1,0	1,7 2,1	1,9 2,5	2,0 2,8	2,0 2,6	2,3 3,1	2,5 3,5	2,5 3,1	2,7 3,6

ВСПОМОГАТЕЛЬНОЕ ВРЕМЯ, СВЯЗАННОЕ С ПЕРЕХОДОМ

Горизонтально-
расточные станки
с неподвижной стойкой
и поворотным столом

Карта 23, лист 2

№ позиции	База для совмещения оси шпинделя с осью обрабатываемого отверстия	Способ совмещения и измерения	Перемещение шпинделя и стола в плоскостях	Точность меж-центрового расстояния, G, мм, до	Диаметр шпинделя, D, мм, до								
					65			110			160		
					Длина перемещения частей станка, L, мм, до								
					300	600	1000	300	600	1000	300	600	1000
Время, t, мин													
Время на совмещение оси шпинделя с осью обрабатываемого отверстия													
9	Обработанное отверстие	По нониусной или масштабной линейке	Одной	0,3	1,15	1,4	1,6	1,4	1,7	2,0	1,6	2,0	2,3
10			Двух	1,75	2,0	2,3	2,2	2,5	2,8	2,5	2,9	3,3	
11		По консольной оправке	Одной	1,0	0,33	0,50	0,75	0,38	0,6	0,85	0,48	0,75	1,05
12			Двух	—	0,4	0,7	1,0	0,47	0,8	1,25	0,55	0,9	1,3
13	Наружная боковая плоскость деталей	По нониусной или масштабной линейке	Одной	—	0,33	0,50	0,75	0,38	0,6	0,85	0,48	0,75	1,05
14			Двух	—	0,4	0,7	1,0	0,47	0,8	1,15	0,55	0,9	1,3
15		Повернуть стол на угол при совмещении осей в другой плоскости с откреплением и закреплением, град	Одной	0,3	1,15	1,35	1,5	1,35	1,6	1,8	1,55	1,85	2,1
16			Двух	1,7	2,0	2,3	2,0	2,4	2,70	2,3	2,8	3,1	
17	Закрепить или откреплять шпиндельную бабку	рычагом гайкой	Одной	1,0	0,33	0,50	0,75	0,38	0,6	0,85	0,48	0,75	1,05
18			Двух	—	0,4	0,7	1,0	0,47	0,8	1,15	0,55	0,9	1,3
19	Закрепить или откреплять шпиндельную бабку	рычагом гайкой	90°	—	1,1		1,3		1,7		2,4		
20			180°	—	1,7		2,0		2,4		3,1		
21	Закрепить или откреплять шпиндельную бабку	рычагом гайкой	—	—	0,06		0,07		0,08		0,25		
22			—	—	0,14		0,19		0,25		0,33		

Индекс

Примечание. При автоматическом совмещении осей по упорам время устанавливается по паспортным данным станка с прибавлением времени на включение подачи

ВСПОМОГАТЕЛЬНОЕ ВРЕМЯ, СВЯЗАННОЕ С ПЕРЕХОДОМ

Горизонтально-расточные станки с неподвижной стойкой и поворотным столом

Карта 23, лист 3

Время на проход

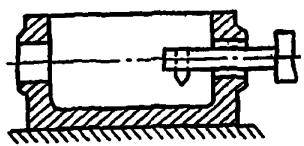
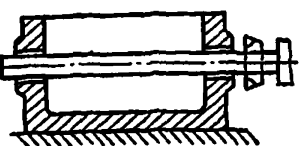
№ пошивки	Характер обработки. Способ установки инструмента на стружку	Измеряемый размер, H, мм, до	Диаметр шпанделя, D, мм, до					
			65	110	150			
			Время, t, мин					
23	Растачивание отверстий	резцом, установленным на размер по шаблону (черновой проход)	—	0,46	0,55	0,66		
24		резцом со взятием пробной стружки (предчистовой проход) 1Т11—1Т13 (4—5 кл)	100	1,0	1,2	1,66		
25			300	1,2	1,5	1,4		
26			Св. 300	1,5	1,80	2,0		
27		мерной расточной пластиной или двусторонним резцом (чистовой проход)	—	0,17	0,20	0,23		
28	Прорезка торцов	расточной пластиной, зенковкой	—	0,15	0,17	0,20		
29		резцом в резцедержателе на планшайбе	—	0,38	0,46	0,55		
30				по лимбу или разметке со взятием пробной стружки	300	0,80	1,0	1,15
31					Св. 300	0,90	1,1	1,25

Индекс

| а | б | в

ВСПОМОГАТЕЛЬНОЕ ВРЕМЯ, СВЯЗАННОЕ С ПЕРЕХОДОМ

Горизонтально-
расточные станки
с неподвижной стойкой
и поворотным столом

Карта 23, лист 4

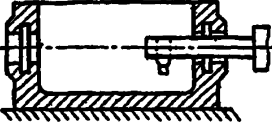
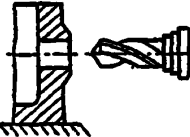
№ позиции	Характер обработки. Способ установки инструмента на стружку				Измеряемый размер, H, мм, до	Диаметр шпинделя, D, мм, до		
						65	110	160
						Время, t, мин		
32 33	Прорезка пазов	без измерения с измерением длины расположения размера			— —	0,35	0,40	0,47
						0,55	0,70	0,80
								
34 35 36	Сверление отверстий	Обрабатываемый материал	сталь	Длина отверстия, l, в диаметрах сверля	5 d	0,33	0,41	0,48
			чугун		8 d	0,47	0,60	0,70
					Св. 8 d	0,80	0,75	0,90
37 38					5 d	0,19	0,23	0,26
					Св. 5 d	0,33	0,41	0,47

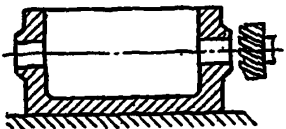
39	Рассверливание, зенкерование; развертывание		—	0,17	0,20	0,23
40	Фрезерование плоскостей и пазов	по разметке	—	0,49	0,60	0,70
41		со взятнем пробной стружки	300	0,80	1,05	1,20
42			Св. 300	0,90	1,15	1,30
Индекс				а	б	в

ВСПОМОГАТЕЛЬНОЕ ВРЕМЯ, СВЯЗАННОЕ С ПЕРЕХОДОМ

Горизонтально-расточные
станки с неподвижной
стойкой и поворотным
столом

Карта 23, лист 5

Время на приемы, связанные с переходом, не вошедшие в комплексы

№ позиции	Наименование приемов		Диаметр шпинделя, D, мм, до					
			65	110	160			
			Время, t, мин					
43	Изменить число оборотов шпинделя		0,09	0,10	0,12			
44	Изменить величину подачи		0,07	0,08	0,09			
45	Изменить направление вращения шпинделя		0,04	0,04	0,05			
46	Изменить направление подачи		0,04	0,04	0,05			
47	Установить и снять борштан- гу	в конус шпинделя	без крепления с креплением	0,45	0,65	0,85		
48				1,1	1,3	1,8		
49		в конус шпинделя и подшипник задней стойки	вручную краном	4,9	5,8	6,8		
50			—	—	11			
51		в конус шпинделя и втулку кондуктора	вручную краном	2,4	3,4	4,3		
52				5,0	7,0	9,0		
53	Установить и снять инстру- мент	резец с установкой на размер по шаблону или линейке		0,6	0,7	0,8		
54		в бор- штанге	расточная пластина, резец мерный дву сторонний	Диаметр отверстия, d, мм, до	100	0,5	0,6	0,7
55					200	0,6	0,7	0,8
56					350	1,0	1,1	1,2
57			зенкер, развертка, расточная резцовая головка	100	0,3	0,4	0,5	
58				200	0,9	1,1	1,3	

59		расточная резцовая головка разъемная	вручную краном	0,7	0,8	1,0
60				—	2,8	3,0
61		в конус шпинделя	без крепления с креплением	0,3	0,4	0,5
62				0,4	0,6	0,7
63		в резцедержателе на планшайбе — резец	проходной подрезной	1,0	1,1	1,2
64				1,2	1,3	1,4
65	Установить и снять кондукторную втулку	Диаметр отверстия втулки, d , мм	≤ 80	0,12	0,17	0,26
66			> 80	0,19	0,26	0,35
67	Переместить (выдвинуть) шпиндель на длину свыше 200 мм	Длина перемещения, l , мм, до	300	0,03	0,03	0,03
68			500	0,08	0,08	0,08
69			800	—	1,16	1,16
70	Переместить стол станка на длину свыше 200 мм		300	0,04	0,04	0,07
71			500	0,10	0,10	0,16
72			750	0,19	0,19	0,30
73			1000	—	0,29	0,47
Индекс				а	б	в

**ВСПОМОГАТЕЛЬНОЕ ВРЕМЯ,
СВЯЗАННОЕ С ПЕРЕХОДОМ**

**Токарно-
револьверные станки**

Карта 24, лист 1

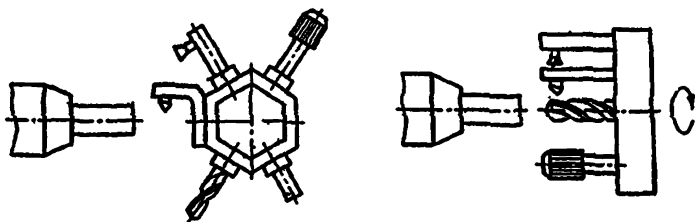

Время на проход

№ операции	Характер обработки инструмента на стружку	Способ установки инструмента на стружку	Вид подачи	Наибольший диаметр обрабатываемого прутка d, мм, до				
				10	25	40	60	125
				Время, t, мин				

1. Станки с вертикальной осью револьверной головки

1	Обработка на станках с полуавтоматическим циклом			0,02	0,03	0,04	0,06	
2	Работа револьверной головки	с обработкой с продольной подачей	Механическая	0,09	0,11	0,14	0,17	
3			Ручная	0,07	0,09	0,12	0,14	
4		с обработкой с продольной подачей и предварительным врезанием	Механическая	—	0,18	0,21	0,26	
5			Ручная	—	0,16	0,18	—	
6	Работа суппортом	с установкой резца	по упору или без выдерживания размера	Механическая	0,12	0,14	0,17	0,23
7				Ручная	0,10	0,12	0,15	0,20
8			по лимбу	Механическая	—	0,16	0,19	0,25
9				Ручная	—	0,14	0,17	0,22
10	Работа суппортом	с пробной стружкой (для обработки по 1Т9—1Т11) при диаметре, мм	100...200 св 200	Механическая	—	—	0,46	0,60
11					—	—	0,50	0,65

Индекс

а | б | в | г

**ВСПОМОГАТЕЛЬНОЕ ВРЕМЯ,
СВЯЗАННОЕ С ПЕРЕХОДОМ**

 Токарно-
револьверные станки

Карта 24, лист 2

Время на приемы, связанные с переходом, не вошедшие в комплекс

№ поковки	Характер обработки. Способ установки инструмента на стружку		Вид подачи	Наибольший диаметр обрабатываемого прутка, д. мм, до			
				10..20	40	80	125
				Время, т. мин			
12	Нарезание крепежной резьбы	резьбонарезной самооткрывающейся головкой	—	0,11	0,14	0,18	0,21
13		метчиком или плашкой	—	0,13	0,18	0,23	0,26

II. Станки с горизонтальной осью револьверной головки

14	Обработка с продольной подачей		Механическая	0,09	0,11	0,14	—
15			Ручная	0,07	0,09	0,12	—
16	Обработка с продольной подачей и предварительным врезанием		Механическая	0,13	0,17	0,21	—
17			Ручная	0,11	0,15	—	—
18	Обработка с поперечной подачей	с подводом револьверной головки	Механическая	0,13	0,17	0,21	—
19			Ручная	0,11	0,15	—	—
20		без подвода револьверной головки	Механическая	0,07	0,10	0,12	—
21			Ручная	0,05	0,08	0,10	—
22	Нарезание крепежной резьбы	резьбонарезной самооткрывающейся головкой	—	0,11	0,14	0,18	—
23		метчиком или плашкой	—	0,13	0,18	0,23	—
24	Нарезание конической резьбы резцом с копирным устройством	первый проход каждый последующий проход	—	0,08	0,11	0,14	—
25			—	0,02	0,03	0,03	—

Индекс

а б в г

**ВСПОМОГАТЕЛЬНОЕ ВРЕМЯ,
СВЯЗАННОЕ С ПЕРЕХОДОМ**

 Токарно-
револьверные станки

Карта 24, лист 3

Время на приемы, связанные с переходом, не вошедшие в комплексы

№ позиции	Наименование приемов	Наибольший диаметр обрабатываемого прутка, d , мм, до				
		10	25	40	60	125
		Время, t , мин				
26	Изменить число оборотов шпинделя	0,04	0,05	0,06	0,07	
27	Изменить величину подачи	0,03	0,04	0,05	0,06	
28	Сменить резец поворотом резцовой головки суппорта	—	0,04	0,06	0,07	
29	Повернуть ручкой упор	—	0,02	0,02	0,02	
30	Закрепить или открепить каретку от продольного перемещения	—	0,03	0,04	0,05	
31	Закрепить или открепить револьверную головку от продольного перемещения	—	0,03	0,04	—	
32	Смазать деталь, развертку, метчик	0,03	0,04	0,04	0,05	
33	Переместить каретку суппорта в продольном направлении на длину свыше 100 мм	200	—	0,02	0,03	0,03
34		300	—	—	0,04	0,04
35	Переместить суппорт в поперечном направлении на длину свыше 50 мм	100	0,02	0,03	0,03	0,04
36		200	—	—	—	0,11
Индекс			а	б	в	г

Время на вводы и выводы сверла для удавления стружки

№ позиции	Обрабатываемый материал	Вид подачи	Диаметр сверла, d , мм, до	Длина сверления, l , в диаметрах сверла			
				3d	5d	8d	10d
				Время, t , мин			
37	Стали углеродистые вязкие, стали жаропрочные	Ручная	10	0	0,04	0,08	0,12
38		Механическая	10	0	0,07	0,14	0,21
39			30	0	0,14	0,21	0,28
40	Стали конструкционные, латунь, алюминий	Ручная	10	0	0,04	0,04	0,08
41		Механическая	10	0	0,07	0,07	0,14
42			30	0	0,07	0,14	0,21
43	Чугун, бронза	Ручная	10	0	0,04	0,04	0,04
44		Механическая	10	0	0,07	0,07	0,07
45			30	0	0,07	0,07	0,07
Индекс				а	б	в	г

ВСПОМОГАТЕЛЬНОЕ ВРЕМЯ, СВЯЗАННОЕ С ПЕРЕХОДОМ

Вертикально-
и радиально-
сверлильные станки
Карта 25, лист 1

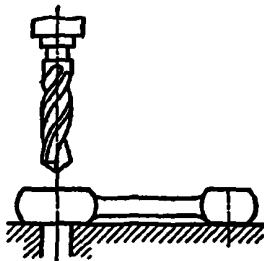

Время на проход

Индекс №	Характер обработки	Вид подачи	Наибольший диаметр сверления, d , мм, до													
			6. 12		36		50		75		100					
			Длина горизонтального перемещения инструмента для обработки следующего отверстия, l , мм, до													
			0	0	200	500	0	200	500	1000	0	500	1000	0	500	1000
			Время, t , мин													
1	Обработка на станках с полуавтоматическим циклом или программным управлением	—	0,02	0,03	0,04				0,06				—			
	Индекс		а	б	в				г				д			

ВСПОМОГАТЕЛЬНОЕ ВРЕМЯ, СВЯЗАННОЕ С ПЕРЕХОДОМ

Вертикально-
и радиально-
сверлильные станки

Карта 25, лист 2

№ позиции	Характер обработки	Вид подачи	Наибольший диаметр сверления, д. мм, до													
			6 12		35		50		75		100					
			Длина горизонтального перемещения инструмента для обработки следующего отверстия, l, мм, до													
			0	0	200	500	0	200	500	1000	0	500	1000	0	500	1000
Время, t, мин																
2	Сверление по разметке	Механическая	0,06	0,09	0,11	0,14	0,11	0,14	0,17	0,20	0,13	0,20	0,23	0,16	0,25	0,28
3		Ручная	0,05	0,07	0,09	0,12	0,09	0,12	0,15	0,18	0,10	0,17	0,20	0,12	0,21	0,24
4	Сверление по кондуктору, рас- сверливание, зенкерование, раз- вертывание, растачивание	Механическая	0,05	0,08	0,10	0,13	0,09	0,12	0,15	0,18	0,11	0,18	0,21	0,14	0,23	0,26
5		Ручная	0,04	0,06	0,08	0,11	0,07	0,10	0,13	0,16	0,08	0,15	0,18	0,10	0,19	0,22
6	Зенкование, цекование	верхней плоскости	0,04	0,06	0,08	0,11	0,07	0,10	0,13	0,16	0,08	0,15	0,18	0,11	0,20	0,23
7		нижней плоскости	—	0,34	0,36	0,39	0,36	0,39	0,42	0,45	0,39	0,46	0,49	0,43	0,50	0,55
8	Нарезание резь- бы машинными метчиками	без реверса	0,04	0,06	0,08	0,11	0,07	0,10	0,13	0,16	0,08	0,15	0,18	0,11	0,20	0,23
9		с реверсом	0,08	0,12	0,14	0,17	0,15	0,18	0,21	0,24	0,16	0,23	0,26	0,21	0,30	0,33
Индекс			а	б	в	г	д	е	ж	з	я	к	л	м	н	о

Примечания:

1. При сверлении с предварительной засверловкой отверстия по кондукторной втулке и последующем сверлении без втулки время по поз. 4, 5 удваивается.

2. Время на проход вертикально-сверлильных станков нормируется по горизонтальному перемещению инструмента, равному 0.

Время на приемы, связанные в переходом, не вошедшие в комплексы

№ операции	Наименование приемов	Наибольший диаметр сверления, d, мм, до					
		6...12	25	50	75	100	
		Время, t, мин					
10	Включить или выключить вращение шпинделя	кнопкой рычагом	0,015	0,02	0,02	0,03	0,03
11			0,015	0,02	0,03	0,04	0,04
12	Изменить число оборотов шпинделя или величину подачи	рычагами переключкой ремня	0,06	0,07	0,08	0,09	0,10
13			0,08	—	—	—	—
14	Поставить и снять кондукторную втулку при внутреннем диаметре втулки, мм, до	20	—	0,07	0,07	0,07	—
15		40	—	0,09	0,09	0,09	—
16		св. 40	—	—	0,12	0,12	—
Индекс			а	б	в	г	д

ВСПОМОГАТЕЛЬНОЕ ВРЕМЯ, СВЯЗАННОЕ С ПЕРЕХОДОМ

Вертикально-
и радиально-
сверлильные станки

Карта 25, лист 3

№ позиции	Наименование приема				Время, т. мин		
			Диаметр d, мм, до	инструмента,			
17	в быстросменном патроне	без выключения вращения шпинделя*		∇ 15	0,05		
				25	0,06		
18		с выключением вращения шпинделя		∇ 30	0,09		
				∇ 30	0,12		
19	Установить и снять инструмент	в кулачковом патроне			0,17		
20		в цапговом патроне			0,12		
21				2	0,12		
22				3	0,15		
23		в конус шпинделя при конусе Морзе №		4	0,18		
24				5	0,20		
25				6	0,24		
26	в державку	для зенковки, цековки или подрезного ножа			0,22		
27		для метчика			0,08		
28	Смазать деталь, инструмент				0,04		
29	Повернуть деталь с приспособлением на угол с фиксацией при размере приспособ-			300×500	0,09		
30				ления, мм, до		500×1000	0,11
31						св 500×1000	0,14
32	Закрепить, открепить шпиндельную головку или рукав колонны				0,03		
33	Обработка с выдерживанием длины по лимбу (при работе с механической подачей)				0,03		

34	Переместить деталь или деталь с приспособлени- ем на длину, мм	150... 400	при массе, <i>m</i> , кг, до	5	0,015
35				15	0,02
36				30	0,055
37		св. 400		5	0,03
38				15	0,04
39				30	0,075
40	Кантовать приспособление			15	0,06
41				30	0,12
42	Включить или выключить пульт лентопротяжного механизма				0,03
43	Продвинуть перфоленту в исходное положение				0,25
44	Установить координаты <i>x</i> , <i>y</i> (на 100 мм)				0,1
45	Ввести коррекцию (на 1 корректор)				0,04

Перематывать магнитную ленту со скоростью перематки 300 м/мин

Скорость воспроизведения программы, <i>v</i> , м/мин	Время автоматической работы станка, $T_{авт}$, мин																
	2	5	10	15	20	25	30	35	40	50	60	70	80	90	100	120	
	Время на перематку ленты, <i>t</i> , мин																
46	12	0,08	0,2	0,4	0,6	0,8	1,0	1,2	1,4	1,6	2,0	2,4	2,8	3,2	3,6	4,0	4,8
47	3	0,02	0,05	0,1	0,15	0,2	0,25	0,3	0,35	0,4	0,5	0,6	0,7	0,8	0,9	1,0	1,2

Индекс а б в г д е ж з и к л м н о п р

Перематывать перфорированную ленту

Вид перематки	Длина ленты, <i>l</i> , м						на каждые последующие 10 м добав- лять	
	2	4	6	8	10	15		
	Время на перематку ленты, <i>t</i> , мин							
48	Автоматическая	0,045	0,09	0,13	0,18	0,22	0,33	0,18
49	Ручная	0,8	1,0	1,3	1,5	1,8	—	—
Индекс		а	б	в	г	д	е	ж

Применяется только для патронов безопасной конструкции.

ВСПОМОГАТЕЛЬНОЕ ВРЕМЯ, СВЯЗАННОЕ С ПЕРЕХОДОМ

Вертикально-
и радиально-
сверлильные станки

Карта 25, лист 4

Время на выходы сверла при сверлении для удаления стружки*

№ позиции	Обрабатываемый материал	Диаметр сверла, d, мм, до	Длина сверления в диаметрах сверла, l					Св. 10д
			3d	4d	6d	8d	10d	
			Время, t, мин					
50	Стали углеродистые вязкие, стали жаропрочные	1...3	0,03	0,06	0,12	0,18	0,27	0,40
51		10	—	0,05	0,07	0,11	0,18	0,28
52		20	—	0,07	0,14	0,24	0,35	0,50
53		30	—	0,07	0,16	0,30	0,49	0,70
54	Стали конструкционные, латуни и алюминий.	1...3	0,03	0,05	0,10	0,15	0,25	0,36
55		10	—	0,04	0,06	0,10	0,15	0,22
56		20	—	0,07	0,13	0,20	0,28	0,40
57		30	—	0,07	0,15	0,27	0,42	0,60
58	Чугун, бронза	3 10	—	0,03	0,05	0,07	0,09	0,13
59		20	—	0,07	0,11	0,16	0,21	0,32
60		30	—	0,07	0,15	0,27	0,42	0,60
Индекс			а	б	в	г	д	е

Время на выходы сверла для удаления стружки рассчитано для работы сверлами до 10 мм с ручной подачей и сверлами свыше 10 мм с механической подачей.

Время, связанное с операцией при нарезании резьбы в гайках гасчными метчиками

№ позиции	Способ установки и базирования детали	Способ крепления метчика	Класс точности	Диаметр резьбы, d, мм, до				
				10	16	25	32	40
				Время, t, мин				
61	В паз приспособления без крепления	В быстросменном патроне	1Т5—1Т6 (1 кл.)	0,06	0,06	0,07	0,09	0,10
62			1Т7—1Т9 (2—3 кл.)	0,05	0,06	0,07	0,08	0,09
63	В патроне с ключом	В патроне с ключом	1Т5—1Т6 (1 кл.)	0,06	0,06	0,08	0,10	0,11
64			1Т7—1Т9 (2—3 кл.)	0,06	0,06	0,08	0,09	0,10
Индекс				а	б	в	г	д

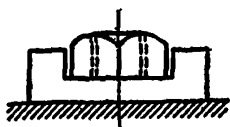

ВСПОМОГАТЕЛЬНОЕ ВРЕМЯ, СВЯЗАННОЕ С ПЕРЕХОДОМ

Вертикально- и радиально-сверлильные станки

Карта 25, лист 5

Диаметр резьбы, d , мм, до

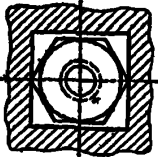
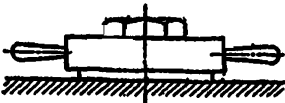
№ позиции	Способ установки и базирования детали	Способ крепления метчика	Квалитет (класс точности)	Время, т. мин				
				а	б	в	г	д
65	В гнездо без крепления	В быстросменном патроне	1Т5—1Т6 (1 кл.)	0,08	0,09	0,12	0,15	0,17
66			1Т7—1Т9 (2—3 кл.)	0,08	0,09	0,11	0,14	0,16
67		В патроне с ключом	1Т5—1Т6 (1 кл.)	0,08	0,10	0,13	0,16	0,19
68			1Т7—1Т9 (2—3 кл.)	0,08	0,09	0,13	0,15	0,18
69	В патроне с закрепленной ручкой	—	1Т5—1Т6 (1 кл.)	—	—	—	0,18	0,20
70			1Т7—1Т9 (2—3 кл.)	—	—	—	0,17	0,19
								

Индекс

а б в г д

Число гаек, n , допускаемое по длине хвостовой части метчика

№ позиции	Диаметр резьбы, d , мм, до	Число гаек, n , допускаемое по длине хвостовой части метчика				
		а	б	в	г	д
71	Диаметр резьбы, d , мм, до	5	8	16	24	30
	Число гаек, n , допускаемое по длине хвостовой части метчика	20	16	8	8	7

Индекс

а б в г д

ВСПОМОГАТЕЛЬНОЕ ВРЕМЯ, СВЯЗАННОЕ С ПЕРЕХОДОМ

Станки для глубокого
сверления
и растачивания

Карта 26, лист I

№ позиции	Характер обработки	Диаметр отверстия, мм, до	Наибольший наружный диаметр устанавливаемого изделия, D, мм, до																	
			200				500				1000				1200					
			Диаметр обрабатываемого отверстия, d, мм, до																	
			10	20	30	100	50	100	200	30	100	200	400	100	200	300	400	1000		
Время, t, мин																				
1	Кольцевое сверление	При наличии захода	Без замены головки	0,5	0,7	0,8	1,0	1,1	1,5	1,7	1,95	2,0	2,4	2,7	3,0	2,5	2,9	3,3	—	—
2				1,0	—	0,95	1,15	1,3	1,7	2,0	2,2	2,4	2,7	3,1	3,5	2,9	3,3	3,8	—	—
3		2,0	—	—	1,3	1,5	2,0	2,3	2,6	2,7	3,1	3,6	4,1	3,4	3,9	4,4	—	—		
4		5,0	—	—	1,6	1,8	2,4	2,8	3,1	3,3	3,8	4,3	4,9	4,1	4,7	5,4	—	—		
5		>5	—	—	—	2,3	—	3,5	4,0	—	4,8	5,4	6,2	5,2	5,9	6,8	—	—		
6		С засверливанием захода	Без замены головки	0,5	0,95	1,05	1,25	1,45	1,85	2,4	2,5	2,9	3,3	3,7	3,1	3,5	4,0	—	—	
7				1,0	—	1,15	1,4	1,6	2,1	2,4	2,7	2,8	3,2	3,6	4,1	3,4	3,9	4,5	—	—
8				2,0	—	—	1,55	1,75	2,3	2,6	3,0	3,1	3,5	4,0	4,6	3,8	4,3	5,0	—	—
9				5,0	—	—	1,8	2,0	2,6	3,0	3,4	3,5	4,0	4,6	5,3	4,4	5,0	5,7	—	—
10				>5	—	—	—	2,6	—	3,9	4,4	—	5,3	6,1	7,0	5,8	6,6	7,6	—	—
11	С засверливанием и растачиванием захода	Без замены головки	—	1,7	1,9	2,3	2,6	3,4	3,9	4,2	4,6	5,2	5,7	6,9	5,7	6,2	7,5	—	—	
12			0,5	2,6	3,0	3,6	4,2	5,5	6,4	7,4	7,6	8,8	10,1	11,7	9,5	11	12,7	—	—	
13	С заменой головки	Без замены головки	1,0	—	3,3	4,0	4,7	6,2	7,1	8,2	8,4	9,8	11,3	13,1	10,6	12,3	14,2	—	—	
14			2,0	—	—	4,5	5,2	6,9	7,9	9,2	9,4	10,9	12,6	14,6	11,8	13,7	16,9	—	—	
15			5,0	—	—	5,2	6,0	8	9,2	10,6	10,9	12,6	14,6	16,9	13,8	15,9	18,4	—	—	
16			>5	—	—	—	6,9	—	10,6	12,4	—	14,5	17	20	15,8	18,5	21,5	—	—	
17			С заменой головки	0,5	3,3	3,9	4,7	5,5	7,4	8,6	10	10,3	12	13,9	16,2	13	15,2	17,7	—	—
18	1,0	—		4,3	5,3	6,2	8,2	9,6	11,1	11,5	13,3	15,6	18,1	14,6	17	19,8	—	—		
19	2,0	—		—	5,9	6,9	9,2	10,7	12,4	12,8	14,9	17,4	20	16,3	19	22	—	—		

20	Сверление без уда- ления стержня	Без замены головки	5,0	—	—	6,9	8	10,6	12,4	14,4	14,8	17,3	20	23,5	18,8	22	25,5	—	—
21			>5	—	—	—	9,0	—	13,8	16,3	—	19,5	22,5	26,5	21,5	25	30	—	—
22			0,5	0,85	0,95	1,1	1,25	1,75	1,95	2,2	2,5	2,8	3,1	3,5	3,0	3,4	3,8	4,4	4,5
23			1,0	—	1,05	1,25	1,4	1,95	2,2	2,5	2,8	3,1	3,5	3,9	3,4	3,8	4,4	4,9	5,0
24			2,0	—	—	1,4	1,55	2,2	2,5	2,8	3,1	3,5	3,9	4,4	3,8	4,3	4,9	5,5	5,7
25			5,0	—	—	1,65	1,85	2,6	2,9	3,3	3,6	4,1	4,6	5,2	4,5	5,0	5,7	6,4	6,6
26		>5	—	—	—	3,2	—	4,7	5,2	—	6,3	6,9	7,6	6,9	7,5	3,2	9,0	9,3	
27		С заменой головки	0,5	2,7	3,2	4,1	4,8	5,5	6,5	7,8	6,9	8,2	9,8	11,6	11	13,9	17,6	22,3	24,1
28			1,0	—	3,6	4,6	5,4	6,2	7,4	8,8	7,8	9,3	11	13,1	12	15,4	19,2	24,5	26
29			2,0	—	—	5,2	6,1	7,0	8,3	9,9	8,8	10,4	12,4	14,8	13	16,4	21	26,5	28,5
30			5,0	—	—	6,0	7,2	8,2	9,7	11,5	10,2	12,2	14,5	17,2	14,5	18,4	23	29,5	32
31			>5	—	—	—	7,8	—	10,6	12,6	—	13,3	15,8	18,8	15,8	20	25,5	32	34,5
32			Удаление стержня при сквозном сверлении	5	—	—	9,1	10,2	12,8	14,4	16,1	16,8	18,7	21	23,5	24	29	35,5	43
33		>5		—	—	—	11,1	—	15,7	17,6	—	20,5	23	25,5	28	34	41	50	53,5
34		Расширение паза с за- меной головки	5	—	—	4,3	5,4	6	7,4	9,1	7,6	9,4	11,6	14,3	11	14,8	20	27	29,5
35			>5	—	—	—	6,2	—	8,6	10,6	—	10,9	13,5	16,6	11,7	15,8	21,5	28,5	31,5
Индекс			а	б	в	г	д	е	ж	з	и	к	л	м	н	о	п	р	

ВСПОМОГАТЕЛЬНОЕ ВРЕМЯ, СВЯЗАННОЕ С ПЕРЕХОДОМ

Ставки для глубокого
сверления
и растачивания

Карта 26, лист 2

№ операции	Характер обработки		Диаметр отверстия, мм, до	Наибольший наружный диаметр устанавливаемого изделия, D, мм, до																
				200				500				1000				1200				
				Диаметр обрабатываемого отверстия, d, мм, до																
				10	20	50	100	50	100	200	50	100	200	400	100	200	400	500	1000	
Время, t, мин																				
36	Кольцевое сверление	Обработка дна с заменой	Одной головкой	0,5	—	—	2,7	3,4	4,7	5,8	7,2	7,2	8,8	10,9	13,4	9,8	12,1	14,9	18,4	19,6
37				1,0	—	—	3,0	3,7	5,2	6,5	8,0	8,0	9,8	12,1	14,8	10,9	13,4	16,6	20,5	22
38				2,0	—	—	3,4	4,1	5,8	7,2	8,8	8,8	10,9	13,4	16,5	12,1	14,9	18,4	22,6	24,2
39				5,0	—	—	3,9	4,8	6,7	8,2	10,1	10,1	12,5	15,3	18,9	13,9	17,1	21	26	28
40				5	—	—	5,2	—	—	9,5	11,5	—	—	14,9	18	22	16,7	20,5	24,5	30
41			Двух головок	0,5	—	—	—	—	—	—	10,2	10,6	12,6	15	17,8	18,1	22	27,5	33,5	36
42				1,0	—	—	—	—	—	—	12,4	13	15,4	18,3	22	21,5	26,5	32,5	40	43
43				2,0	—	—	—	—	—	—	15,2	15,9	18,9	22,5	26,5	25,5	31,5	38,5	47,5	51
44				5,0	—	—	—	—	—	—	19,9	20,5	24,6	29,5	35	32	39,5	48,5	60	64
45				5	—	—	—	—	—	—	24	—	—	35,5	40	—	44	53,5	65	69
46	IT12—IT14	1	0,5	—	1,2	1,4	1,9	2,2	2,5	2,7	3,1	3,6	4,2	3,4	4,0	4,7	5,4	5,7		
47			1,0	—	1,3	1,6	2,2	2,5	2,9	3,1	3,6	4,2	4,9	3,9	4,6	5,4	6,2	6,6		
48			2,0	—	—	1,5	1,8	2,5	2,9	3,4	3,5	4,1	4,8	5,6	4,5	5,3	6,2	7,2	7,5	
49			5,0	—	—	1,8	2,2	3,0	3,5	4,0	4,3	5,0	5,8	6,7	5,5	6,4	7,4	8,6	9,1	
50			5	—	—	3,1	—	—	4,9	5,5	—	—	6,9	7,8	8,8	7,5	8,5	9,7	11	11,4
51			2	0,5	—	2,1	2,4	3,4	3,9	4,6	4,9	5,6	6,6	7,7	6,2	7,2	8,4	9,8	10,3	
52				1,0	—	2,4	2,8	3,9	4,5	5,3	5,6	6,5	7,6	8,8	7,1	8,3	9,7	11,3	11,8	
53				2,0	—	—	2,8	3,2	4,5	5,2	6,1	6,4	7,4	8,7	10,1	8,2	9,5	11,1	12,9	13,6
54				5,0	—	—	3,3	3,9	5,4	6,2	7,3	7,7	9,0	10,4	12,1	9,8	11,5	13,4	15,6	16,3
55				5	—	—	5,2	—	—	8,3	9,4	—	—	11,7	13,3	15,1	12,8	14,6	16,5	18,7

Индекс	Наименование	Головки	Цепи	Лампы	111	118	Число проходов																		
							а	б	в	г	д	е	ж	з	и	к	л	м	н	о	п	р			
56							3	0,5	—	3,0	3,4	4,8	5,6	6,5	6,8	8,0	9,3	10,8	8,8	10,2	11,9	13,8	14,6		
1,0								—	3,4	4,0	5,5	6,4	7,4	7,9	9,2	10,7	12,4	10,1	11,7	13,7	15,9	16,7			
2,0								—	—	3,9	4,5	6,3	7,3	8,5	9,0	10,5	12,2	14,3	11,6	13,5	15,7	18,3	19,2		
5,0								—	—	4,7	5,5	7,6	8,8	10,3	10,8	12,6	14,7	17,1	13,9	16,2	18,8	22	23		
> 5								—	—	—	7,2	—	11,3	12,8	—	16	18	20,5	17,5	19,9	22,5	25,5	26,5		
61							2	0,5	—	3,6	4,2	5,8	6,8	7,9	8,4	9,7	11,4	13,2	10,7	12,5	14,5	16,9	17,8		
1,0								—	3,9	4,5	6,3	7,3	8,5	9,0	10,5	12,3	14,3	11,6	13,5	15,7	18,3	19,2			
2,0								—	—	4,2	4,9	6,8	7,9	9,2	9,8	11,4	13,2	15,4	12,5	14,5	16,9	19,7	21		
5,0								—	—	4,7	5,4	7,5	8,8	10,2	10,8	12,5	14,6	17	13,8	16,1	18,7	22	23		
> 5								—	—	—	6,2	—	10	11,7	—	14,4	16,8	19,5	15,8	18,4	21,5	25	26,5		
62							3	0,5	—	4,7	5,4	7,5	8,8	10,2	10,8	12,6	14,7	17,1	13,8	16,1	18,8	22	23		
1,0								—	5,0	5,9	8,1	9,5	11,0	11,7	13,6	15,8	18,4	14,9	17,4	20,5	23,5	24			
2,0								—	—	5,5	6,4	8,8	10,2	11,9	12,6	14,7	17,1	19,9	16,1	18,8	22	25,5	27		
5,0								—	—	6,0	7,0	9,7	11,3	13,2	13,9	16,2	18,9	22	17,8	21	24	28	29,5		
> 5								—	—	—	8,0	—	13	15,1	—	18,6	21,5	25	20,5	24	27,5	32,5	34		
63							4	0,5	—	5,6	6,5	9,0	10,5	12,2	12,9	15,1	17,6	20,5	16,6	19,3	22,5	26	27,5		
1,0								—	6,0	7,0	9,8	11,3	13,2	14	16,3	19	22	17,9	21	24,5	28,5	30			
2,0								—	—	6,5	7,6	10,5	12,2	14,3	15,1	17,6	20,5	24	19,3	22,5	26	30,5	32		
5,0								—	—	7,2	8,4	11,6	13,5	15,8	16,7	19,4	22,5	26,5	21,5	25	29	34	35,5		
> 5								—	—	—	9,6	—	15,5	18,1	—	22,5	26	30	24,5	28,5	33	38,5	40,5		
64							5	0,5	—	6,4	7,5	10,4	12,1	14,1	14,9	17,4	20	23,5	19,1	22	26	30	31,5		
1,0								—	7,0	8,1	11,2	13,1	15,2	16,1	18,7	22	25,5	20,5	24	28	32,5	34			
2,0								—	—	7,5	8,8	12,1	14,1	16,4	17,4	20	23,5	22	26	30	35	37			
5,0								—	—	8,3	9,7	13,4	15,6	18,2	19,2	22,5	26	30,5	24,5	28,5	33,5	39	41		
> 5								—	—	—	11,1	—	17,9	21	—	25,5	30	35	28	33	38	44,5	47		
76	Замена головок							—	—	—	1,3	1,7	3,2	4,1	5,1	6,0	7,6	9,5	11,9	8,9	11,2	14,1	17,7	19	
77								Подналадка комплекта деревянных направляющих							—	—	—	2,7	3,1	4,7	5,5	6,3	7,3	8,4	9,7
78															—	—	—	—	—	—	—	—	—	—	—
79															—	—	—	—	—	—	—	—	—	—	—
80															—	—	—	—	—	—	—	—	—	—	—
81															—	—	—	—	—	—	—	—	—	—	—
82															—	—	—	—	—	—	—	—	—	—	—

Индекс

ВСПОМОГАТЕЛЬНОЕ ВРЕМЯ, СВЯЗАННОЕ С ПЕРЕХОДОМ

Станки для глубокого
сверления
и растачивания

Карта 26, лист 3

№ позиции	Характер обработки	Длина от- верстия, мм, до	Наибольший наружный диаметр устанавливаемого изделия, D, мм, до															
			200				500				1000				1200			
			Диаметр обрабатываемого отверстия, d, мм, до															
			10	20	50	100	20	100	200	50	100	200	400	100	200	400	800	1000
Время t, мин																		
83	Разверты- вание плаваю- щей пла- стинной	1	0,5	—	2,6	2,9	4,2	4,8	5,5	6,2	7,1	8,1	9,2	7,8	8,9	10,2	11,6	—
84			1,0	—	2,9	3,4	4,9	5,6	6,3	7,1	8,1	9,3	10,6	9,0	10,3	11,7	13,4	—
85			2,0	—	3,4	3,9	5,6	6,4	7,3	8,2	9,4	10,7	12,2	10,3	11,8	13,5	15,4	—
86			5,0	—	4,1	4,7	6,7	7,7	8,8	9,8	11,2	12,8	14,6	12,4	14,2	16,2	18,4	—
87			> 5	—	—	5,7	—	9,5	10,8	—	13,9	15,9	18,1	15,4	17,6	20	23	—
88	С заменой головки	2	0,5	—	3,9	4,4	6,4	7,3	8,3	9,4	10,7	12,2	13,9	11,8	13,4	15,3	17,5	—
89			1,0	—	4,4	5,0	7,3	8,4	9,5	10,7	12,2	13,9	16,0	13,5	15,4	17,6	20	—
90			2,0	—	5,0	5,8	8,4	9,6	11	12,3	14,1	16,1	18,3	15,7	17,8	20,5	23,5	—
91			5,0	—	6,1	7,0	10,1	11,5	13,2	14,8	16,9	19,3	22	18,7	21,5	24,5	28	—
92			> 5	—	—	8,6	—	14,3	16,3	—	21	34	27,5	23	26,5	30	34,5	—
93	С заменой головки	3	0,5	—	4,9	5,6	8,1	9,2	10,1	11,9	13,5	15,5	17,6	15	17,1	19,5	22	—
94			1,0	—	5,6	6,4	9,3	10,6	12,1	13,6	15,6	17,8	20,5	17,2	19,6	22,5	25,5	—
95			2,0	—	6,5	7,4	10,7	12,2	13,9	15,7	17,9	20,5	23,5	19,8	22,5	25,5	29,5	—
96			5,0	—	7,7	8,8	12,9	14,7	16,7	18,8	21,5	24,5	28	23,5	27	31	35,5	—
97			> 5	—	—	11	—	18,1	20,5	—	26,5	30,5	34,5	29,5	33,5	38,5	43,5	—
98	Раскаты- вание	1	0,5	—	2,0	2,2	3,2	3,7	4,3	4,7	5,4	6,3	7,3	6,0	7,0	8,1	9,3	—
99			1,0	—	2,2	2,6	3,7	4,3	4,9	5,4	6,2	7,2	8,3	6,9	8,0	9,2	10,6	—
100			2,0	—	2,5	2,9	4,2	4,9	5,6	6,1	7,1	8,2	9,5	7,8	9,1	10,5	12,2	—
101			5,0	—	3,0	3,5	5,0	5,7	6,7	7,3	8,5	9,8	11,3	9,3	10,8	12,5	14,4	—
102			> 5	—	—	4,7	—	7,8	9,0	—	11,4	13,2	15,2	12,6	14,6	16,8	19,5	—

103			0,5		2,9	3,4	4,9	5,6	6,5	7,1	8,2	9,5	11.	9,1	10,5	12,1	14	—			
104			1,0	—	3,3	3,9	5,5	6,4	7,4	8,1	9,4	10,8	12,5	10,4	12	13,9	16	—			
105			2,0	—	—	4,4	6,4	7,3	8,5	9,2	10,1	10,7	14,3	11,9	13,7	15,8	18,3	—			
106			5,0	—	—	4,5	5,3	7,5	8,7	10,1	11	12,7	14,7	17	14,1	16,3	18,8	—			
107			>5	—	—	7,1	—	11,7	13,6	—	17,2	19,8	23	19	21	25,5	29,5	—			
108			0,5		3,7	4,3	6,2	7,1	8,2	9,0	10,4	12,1	14	11,5	13,3	15,4	17,8	—			
109			1,0	—	4,2	4,9	7,0	8,1	9,4	10,3	11,9	13,8	15,9	13,2	15,2	17,6	20,5	—			
110			2,0	—	—	4,8	5,6	8,0	9,3	10,7	11,7	13,6	15,7	18,2	15	17,4	20	—			
111			5,0	—	—	5,7	6,6	9,5	11	12,8	14	16,2	18,7	21,5	17,9	20,5	24	—			
112			>5	—	—	9	—	14,9	17,2	—	21,8	25	29	24	28	32	37,5	—			
Индекс						а	б	в	г	д	е	ж	з	и	к	л	м	н	о	п	р

Примечание Время в карте дано на обработку с одной стороны При одновременной обработке детали с двух сторон время по карте применять с коэффициентом 1,7.

* Время приведено на поверхность с учетом числа проходов

ВСПОМОГАТЕЛЬНОЕ ВРЕМЯ, СВЯЗАННОЕ С ПЕРЕХОДОМ

Горизонтально-
вертикально-
и универсально-
фрезерные станки

Карта 27, лист 1

Время на проход

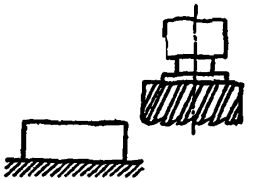
№ позиции	Характер обработки. Способ установки инструмента на стружку	Длина стола, L, мм, до								
		800	800	1250	1600	2500				
		Время, t, мин								
1	Фрезерование на станках с полуавтоматическим циклом или программным управлением	0,02	0,03	0,04	0,06	0,08				
2	Фрезерование плоскостей фасонных поверхностей в пазов 	фрезой, установленной на размер								
3		с установкой фрезы	по ламбу	0,26	0,30	0,38	0,46	0,50		
4			по разметке	0,45	0,55	0,65	0,80	0,90		
5			по шаблону приспособления	0,32	0,37	0,45	0,54	60		
6		со взятием одной про- бойной стружки	универсаль- ные ин- струмен- ты	Измеряе- мый раз- мер, H, мм	≤ 100	0,49	0,55	0,70	0,80	0,90
7					> 100	0,55	0,65	0,75	0,90	0,95
8			шаблоны		≤ 100	0,45	0,50	0,65	0,75	0,85
					> 100	0,48	0,55	0,70	0,80	0,90
9										

10	Фрезерование криволинейных поверхностей и пазов по копии	наружных	с установкой фрезы	по лямбу по упору копра	0,26 0,24	0,30 0,28	0,38 0,35	0,46 0,44	0,50 0,47
12				закрытых	по лямбу по упору копра	0,42 0,40	0,46 0,44	0,60 0,55	0,70 0,65
13									
14		Фрезерование шлиц винтов, граней болтов и гаек					0,03	0,04	0,06

Время на приемы, связанные с переходом, не вошедшие в комплексы

15	Изменить число оборотов шпинделя		0,06	0,07	0,08	0,09	0,10
16	Изменить величину или направление подачи		0,05	0,06	0,07	0,08	0,09
17	Повернуть делительную головку или делительное приспособление на одну позицию		0,04	0,04	0,04	0,04	—
18	Повернуть приспособление с рабочей позиции на загрузочную		—	—	0,09	0,09	0,11
19	Поставить и снять щиток ограждения от стружки	шарнирный съёмный	0,05	0,05	0,06	0,07	0,09
20			0,16	0,16	0,18	0,20	0,25
21	Переместить стол в продольном направлении на длину свыше 200 мм при длине перемещения, мм, до	300	0,04	0,04	0,04	0,04	0,04
22		500	0,07	0,09	0,09	0,10	0,10
23		750	—	—	0,20	0,21	0,21
24		1000	—	—	—	0,31	0,31
25		1500	—	—	—	—	0,47
Индекс			а	б	в	г	д

Примечания:

1. Время на проход с пробной стружкой по поз. 6...11 устанавливается на многопроходных работах; при обработке одной фрезой нескольких поверхностей в операции, при фрезеровании закрытых плоскостей и выдерживания в таких случаях точных размеров по обрабатываемой поверхности (допуск $\leq 0,2$ мм).

2. При выполнении работы с установкой фрезы в двух направлениях к времени по карте следует добавлять 0,10 мин.

ВСПОМОГАТЕЛЬНОЕ ВРЕМЯ, СВЯЗАННОЕ С ПЕРЕХОДОМ

Горизонтально-
вертикально-
и универсально-
фрезерные станки

Карта 27, лист 2

Время на приемы, связанные с переходом, не вошедшие в комплексы

№ позиции	Наименование приема	Время, <i>t</i> , мин
26	Включить или выключить пульт лентопротяжного механизма	0,02
27	Продвинуть перфоленту в исходное положение	0,5
28	Установить координаты <i>x</i> , <i>y</i> (на 100 мм)	0,25
29	Ввести коррекцию (на 1 корректор)	0,05

Перемотать магнитную ленту со скоростью перемотки 300 м/мин

Скорость воспроизведения программы, в. м/мин		Время автоматической работы станка, $T_{авт}$, мин															
		2	5	10	15	20	25	30	35	40	50	60	70	80	90	100	120
		Время на перемотку лент, <i>t</i> , мин															
30	12	0,08	0,2	0,4	0,6	0,8	1,0	1,2	1,4	1,6	2,0	2,4	2,8	3,2	3,6	4,0	4,8
31	3	0,02	0,05	0,1	0,15	0,2	0,25	0,3	0,35	0,4	0,5	0,6	0,7	0,8	0,9	1,0	1,2
Индекс		а	б	в	г	д	е	ж	з	и	к	л	м	н	о	п	р

Перемотать перфорированную ленту

Вид перемотки		Длина ленты, <i>l</i> , м						На каждые последующие 10 м добавлять
		2	4	6	8	10	15	
		Время на перемотку ленты, <i>t</i> , мин						
32	Автоматическая	0,045	0,09	0,13	0,18	0,22	0,33	0,18
33	Ручная	0,8	1,0	1,3	1,5	1,8	—	—
Индекс		а	б	в	г	д	е	ж

ВСПОМОГАТЕЛЬНОЕ ВРЕМЯ, СВЯЗАННОЕ С ПЕРЕХОДОМ

Продольно-фрезерные
станки

Карта 28

Время на проход

№ позиции	Характер обработки. Способ установки инструмента на стружку	Число фрез (шпинделя), устанавливаемых на размер, л, шт.	Измерительный инструмент	Измеряемый размер, И, мм, до	Длина стола, L, мм, до				
					1600	3000	6300		
					Время, t, мин				
1	Фрезерование плоскостей, фасонных поверхностей и пазов фрезами, установленными на размер	—	—	—	0,28	0,29	0,33		
2		по разметке	1	—	—	0,85	0,95	1,15	
3			2	—	—	1,25	1,40	1,65	
4			3	—	—	1,60	1,85	2,2	
5			4	—	—	—	2,3	2,7	
6		с установкой фрезы по лямбу	1	—	—	0,50	0,55	0,65	
7			2	—	—	0,70	0,80	0,95	
8			3	—	—	0,90	1,0	1,2	
9			4	—	—	—	1,2	1,75	
10		по шаблону при способлении и щупу	в одном направлении	1	—	—	0,60	0,65	0,80
11				2	—	—	0,90	0,95	1,15
12				3	—	—	1,15	1,25	1,50
13				4	—	—	—	1,55	1,90
14	в двух направлениях	в двух направлениях	1	—	—	0,80	0,85	1,05	
15			2	—	—	1,20	1,35	1,65	
16			3	—	—	1,65	1,85	2,3	
17			4	—	—	—	2,4	2,9	

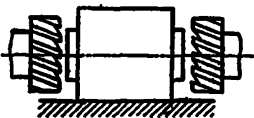

18	со взятием пробных стружек с точностью обработки	0,2...0,5 мм	1	Универсальные многомерные	300	0,95	1,0	1,2
19				500	1,05	1,1	1,25	
20				Св. 500	1,1	1,15	1,30	
21				Шаблоны	500	0,85	0,90	1,1
22				Св. 500	0,90	0,95	1,15	
23		<0,2 мм	1	Универсальные многомерные	300	1,35	1,45	1,70
24				500	1,55	1,65	1,85	
25				Св. 500	1,65	1,75	1,95	

Индекс

Время на приемы, связанные с переходом, не вошедшие в комплексы

		а	б	в
26	Изменять число оборотов шпинделя	—	0,09	0,10
27	Изменять величину подачи	—	0,08	0,09
28	Переместить стол на длину свыше 500 мм при длине перемещения, мм, до	1000	0,13	0,13
29		2000	—	0,37
30		3000	—	0,7
31		4000	—	—
32		5000	—	—
33		Св. 5000	—	—
34	Переместить шпиндельную головку (верхнего или бокового шпинделя) на длину свыше	200	0,07	0,07
35	100 мм при длине перемещения, мм, до	400	0,17	0,17
36		600	—	0,28

Индекс

Примечание. При выполнении работы с установкой фрезы в двух направлениях к времени по карте следует добавлять 0,18 мин на одну фрезу.

ВСПОМОГАТЕЛЬНОЕ ВРЕМЯ, СВЯЗАННОЕ С ПЕРЕХОДОМ

Копировально-
фрезерные станки

Карта 29, лист 1

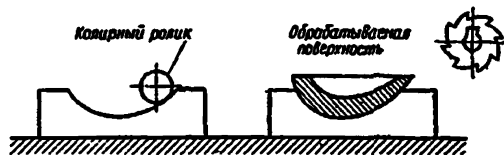

Время на проход

№ поковки	Характер обработки	Длина стола, L, мм, до		
		1250	1600	2500
		Время, t, мин		
1	Копирное фрезерование на станках с полуавтоматическим циклом или программным управлением	0,04	0,06	0,08
2	Фрезерование криволинейных поверхностей и па- зов по плоским копирам	0,22	0,27	0,29
3		наружных закрытых	0,42	0,50
Время на приемы, связанные с переходом, не вошедшие в комплексы				
4	Повернуть копир для обработки следующей поверхности при многопереходных операциях	0,12	0,15	0,20
5	Повернуть фрезерную головку для обработки вторым шпинделем	0,05	—	—
6	Изменить число оборотов шпинделя	0,08	0,09	0,10
7	Изменить величину или направление подачи	0,07	0,08	0,09
Индекс		а	б	в

ВСПОМОГАТЕЛЬНОЕ ВРЕМЯ, СВЯЗАННОЕ С ПЕРЕХОДОМ

Копировально-
фрезерные станки

Карта 29, лист 2

Время на приемы, связанные с переходом, не вошедшие в комплексы

№ позиции	Наименование приемов	Время, t, мин
8	Включить или выключить пульт лентопротяжного механизма	0,02
9	Продвинуть перфоленту в исходное положение	0,5
10	Установить координаты x, y (на 100 мм)	0,25
11	Ввести коррекцию (на 1 корректор)	0,05

Перематывать магнитную ленту со скоростью перематки 300 м/мин

Скорость воспроизведения программ, v, м/мин	Время автоматической работы станка, T _{авт} , мин																
	2	5	10	15	20	25	30	35	40	50	60	70	80	90	100	120	
	Время на перематку ленты, t, мин																
12	12	0,08	0,2	0,4	0,6	0,8	1,0	1,2	1,4	1,6	2,0	2,4	2,8	3,2	3,6	4,0	4,8
13	3	0,02	0,05	0,1	0,15	0,2	0,25	0,3	0,35	0,4	0,5	0,6	0,7	0,8	0,9	1,0	1,2

Индекс а б в г д е ж з и к л м н о п р

Перематывать перфорированную ленту

Вид перематки	Длина ленты, l, м						На каждые последующие 10 м добавлять
	2	4	6	8	10	15	
	Время на перематку ленты, t, мин						
15 Автоматическая	0,045	0,09	0,13	0,18	0,22	0,33	0,18
14 Ручная	0,8	1,0	1,3	1,5	1,8	—	—
Индекс	а	б	в	г	д	е	ж

**ВСПОМОГАТЕЛЬНОЕ ВРЕМЯ,
СВЯЗАННОЕ С ПЕРЕХОДОМ**

**Продольно-
строгальные станки**

Карта 30, лист 1

Время на проход

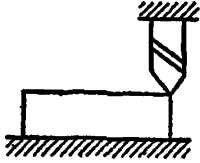
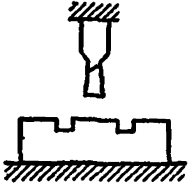
№ позиции	Характер обработки. Способ установки инструмента на струбцину	Измеря- емый раз- мер, И, мм, до	Длина рабо- чей поверх- ности стола, L, мм, до							
			300	600	1200					
			Время, t, мин							
1	Строгание плоскостей 	С установ- кой рез- ца (чер- новой проход)	по размет- ке	—	0,55	0,65	0,75			
			по лимбу	—	0,27	0,32	0,37			
			по мерным плиткам	—	0,45	0,50	0,60			
		4	С предвари- тельным про- мером (черновой про- ход)	—	—	0,45	0,50	0,60		
				5 6 7	Со взятием пробных стружек при чи- стовом проходе с точностью обработки	0,5 . 0,2 мм	100	0,60	0,70	0,80
							300	0,70	0,75	0,90
		Св. 300	0,80				0,85	1,0		
		8 9 10		<0,2 мм	100	0,95	1,05	1,25		
					300	1,10	1,20	1,40		
					Св. 300	1,30	1,40	1,60		
11 12	Строгание пазов, ско- сов, отрезка 	Без измерения С измерением длины рас- положения размера	— —	0,29 0,55	0,33 0,60	0,37 0,70				

Индекс

а б в

ВСПОМОГАТЕЛЬНОЕ ВРЕМЯ, СВЯЗАННОЕ С ПЕРЕХОДОМ		Продольно-строгальные станки			
		Карта 30, лист 2			
№ позиции	Характер обработки. Способ установки инструмента на стружку	Измеряемый размер, мм, до	Длина рабочей поверхности стола, L, мм, до		
			2500	5000	12000
		Время, t, мин			

Время на приемы, связанные с переходом, не вошедшие в комплексы

13	Изменить скорость движения стола		0,09	0,10	0,12
14	Изменить длину хода стола перемещением упоров		0,25	0,3	0,4
15	Изменить величину подачи		0,08	0,09	0,11
16	Повернуть резцедержатель на угол с возвратом в первоначальное положение		1,0	1,3	1,6
17	Повернуть суппорт на угол с возвратом в первоначальное положение		1,6	2,2	3,0
18	Установить и снять резец	проходной или подрезной	0,9	1,0	1,2
19		широкий или фасонный	1,1	1,4	2,0
20	Установить резец в державку и снять его		0,4	0,5	0,6
21	Установить и снять державку с резцом в резцедержатель		0,8	1,0	1,2
22	Переместить суппорт в горизонтальном направлении на длину свыше 200 мм при длине перемещения, мм, до	300	0,03	0,05	0,5
23		500	0,08	0,11	0,11
24		1000	—	0,29	0,29
Индекс			a	b	в

Примечание. При строгании несколькими суппортами одновременно следует учитывать возможность перекрытия времени работы суппортов. Перекрываемое время в норму штучного времени не включается.

**ВСПОМОГАТЕЛЬНОЕ ВРЕМЯ,
СВЯЗАННОЕ С ПЕРЕХОДОМ**

**Поперечно-
строгальные станки**

Карта 31, лист 1

Время на проход

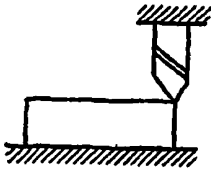
№, позиция	Характер обработки Способ установки инструмента на стружку	Измеряе- мый раз- мер, И, мм, до	Наибольшая длина хода позуны, L, мм, до						
			300	500	1000				
			Время, t, мин						
1		Строгание плоскостей и поверхностей по фасонному контуру		резцом, установленным на размер (черновой или чистовой проход)		—	0,16	0,19	0,25
2		с установкой реза (черновой проход)	по разметке по либу	—	0,37	0,44	0,55		
3			по шаблону	—	0,21	0,25	0,33		
4			или мерным плут-кам	—	0,31	0,37	0,46		
5		с предварительным промером (черновой проход)	—	0,31	0,37	0,46			
6		со взятием пробных стружек при чистовом проходе с точностью обработки	0,5 0,2 мм	100	0,45	0,55	0,65		
7				300	0,50	0,60	0,70		
8				Св. 300	0,55	0,65	0,75		
9				<0,2 мм	100	0,70	0,80	0,95	
11					300	0,85	0,95	1,1	
10		Св. 300	0,9	1,0	1,15				
12	Строгание фазов, скосов, отрезка	без измерения		—	0,28	0,34	0,46		
13		с измерением длины расположения размера		—	0,45	0,55	0,65		

Индекс

а б в

ВСПОМОГАТЕЛЬНОЕ ВРЕМЯ, СВЯЗАННОЕ С ПЕРЕХОДОМ		Поперечно- строгальные станки			
		Карта 31, лист 2			
№ позиции	Характер обработки. Способ установки инструмента на струглу	Измеря- емый раз- мер, мм, до	Наибольшая длине хода ползуна, L, мм, до		
			200	500	1000
			Время, t, мин		

Время на приемы, связанные с переходом, не вошедшие в комплексы

14	Изменить число двойных ходов ползуна		0,05	0,06	0,07	
15	Изменить длину хода ползуна		0,1	0,15	0,20	
16	Изменить величину подачи		0,04	0,05	0,06	
17	Установить и снять резец	проходной или подрезной	0,7	0,8	0,9	
18		шпоночный или широкий	0,8	1,0	1,1	
19	Повернуть суппорт на угол с возвратом в первоначальное положение		1,2	1,2	1,4	
20	Переместить стол на длину свыше 200 мм	Длина перемещения, l, мм, до	300	0,05	0,06	0,06
21			500	0,12	0,14	0,15
22	Переместить суппорт вертикально на длину свыше 100 мм		150	0,05	0,06	0,07
23			200	0,08	0,10	0,13
Индекс			a	b	v	

**ВСПОМОГАТЕЛЬНОЕ ВРЕМЯ,
СВЯЗАННОЕ С ПЕРЕХОДОМ**

Долбежные станки

Карта 32, лист 1

Время на проход

№ позиции	Характер обработки. Способ установки инструмента на стружку	Измеряемые размер, И, мм, до	Наибольшая длина хода долбежки, L, мм, до				
			200	300	1000		
			Время, t, мин				
1 2		с установ- кой ре- за (чер- новой проход)	по разметке по лимбу	—	0,32	0,38	0,47
8		с предвари- тельными про- мером (черновой про- ход)	—	—	0,18	0,22	0,28
4 5		со взятием пробных стружек - при чисто- вом про- ходе с точностью обработки	0,5...0,3 мм	100 300	0,4 0,47	0,47 0,55	0,55 0,65
6 7			<0,3 мм	100 300	0,60 0,75	0,70 0,85	0,85 1,00
8 9	Обработка пазов	без измерения с измерением размера расположения паза	—	—	0,035 0,39	0,04 0,47	0,06 0,55

**ВСПОМОГАТЕЛЬНОЕ ВРЕМЯ,
СВЯЗАННОЕ С ПЕРЕХОДОМ**

Долбежные станки

Карта 32, лист 2

№ позиции	Характер обработки. Способ установки инструмента на стружку	Измеряемый размер, И, мм, до	Наибольшая длина хода долбяка, L.		
			200	300	1000
Время, t, мин					

Время на приемы, связанные с переходом, не вошедшие в комплекс

10	Изменить число двойных ходов долбяка		0,05	0,06	0,07
11	Изменить длину хода долбяка		0,1	0,15	0,20
12	Изменить величину подачи		0,04	0,05	0,06
13	Установить и снять резец	проходной или подрезной	0,7	0,8	0,9
14		шпоночный или широкий	0,8	1,0	1,1
15	Установить и снять державку для резца		1,0	1,3	1,5
16	Повернуть круглый стол на ось на угол, ф, град	30	0,07	0,08	0,10
17		до	0,10	0,12	0,15
18		120	0,16	0,20	0,24
19		180	0,22	0,28	0,35
20	Переместить стол на длину свыше 200 мм	400	0,07	0,08	0,09
21		при длине перемещения, мм, до	600	0,14	0,16
Индекс			а	б	в

ВСПОМОГАТЕЛЬНОЕ ВРЕМЯ. СВЯЗАННОЕ С ПЕРЕХОДОМ
**Станки для
однопереходной
обработки**
Карта 33, лист 1

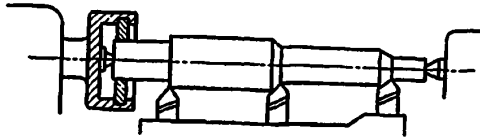
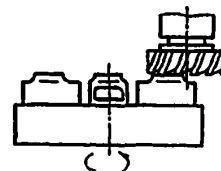
№ позиции	Тип станка	Характер обработки Способ выполнения работы	Время, с. мин
1 2	Токарные многорезцовые, токарные многорезцовые копировальные 	Полуавтоматы с ручным управлением Точение и растачивание черновое и чистовое	0,02 0,18
3	Карусельно-фрезерные 	Фрезерование поверхностей (см. примечание 1)	

4 Токарно-револьверные патроны полуавтоматы

Гочение, растачивание, обработка
отверстий

0,02

5 Резьботокарные с вихревой головкой

6

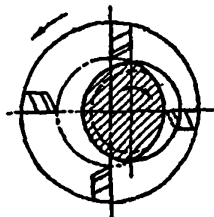

полуав-
томаты
с ручным
управ-
лением

Нарезание коротких и длинных (кре-
пежных трапецидальных) резьб

0,02

0,15

7 Резьботокарные для коротких резьб

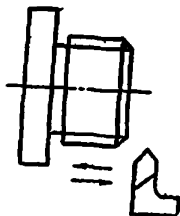

полуав-
томаты

Нарезание крепежной резьбы

0,02

ВСПОМОГАТЕЛЬНОЕ ВРЕМЯ, СВЯЗАННОЕ С ПЕРЕХОДОМ

Станки для
однопереходной
обработки

Карта 33, лист 2

№ позиции	Тип станка	Характер обработки, Способ выполнения работы		Время, л, мин																																																						
8	Токарные многошпиндельные горизонтальные и вертикальные	полуавтоматы	Точение, растачивание, обработка отверстий (см. примечание 2)	—																																																						
9	Зубофрезерные	полуавтоматы	Обработка зубьев колес	0,02																																																						
10		с ручным управлением	Обработка цилиндрических колес	<table border="1"> <tr> <td rowspan="2">1</td> <td rowspan="2">Длина обработки, л, мм, до</td> <td>50</td> <td>0,20</td> </tr> <tr> <td>100</td> <td>0,28</td> </tr> <tr> <td rowspan="2">6</td> <td rowspan="2"></td> <td>100</td> <td>0,31</td> </tr> <tr> <td>200</td> <td>0,47</td> </tr> <tr> <td rowspan="2">12</td> <td rowspan="2"></td> <td>100</td> <td>0,35</td> </tr> <tr> <td>200</td> <td>0,55</td> </tr> <tr> <td rowspan="2">св. 12</td> <td rowspan="2"></td> <td>100</td> <td>0,45</td> </tr> <tr> <td>200</td> <td>0,70</td> </tr> <tr> <td rowspan="2">1</td> <td rowspan="2"></td> <td>—</td> <td>0,22</td> </tr> <tr> <td>—</td> <td>0,25</td> </tr> <tr> <td rowspan="2">6</td> <td rowspan="2"></td> <td>—</td> <td>0,28</td> </tr> <tr> <td>—</td> <td>0,37</td> </tr> <tr> <td rowspan="2">12</td> <td rowspan="2"></td> <td>—</td> <td>—</td> </tr> <tr> <td>—</td> <td>—</td> </tr> <tr> <td rowspan="2">св. 12</td> <td rowspan="2"></td> <td>—</td> <td>—</td> </tr> <tr> <td>—</td> <td>—</td> </tr> <tr> <td rowspan="2">6</td> <td rowspan="2"></td> <td>—</td> <td>0,43</td> </tr> <tr> <td>—</td> <td>—</td> </tr> </table>	1	Длина обработки, л, мм, до	50	0,20	100	0,28	6		100	0,31	200	0,47	12		100	0,35	200	0,55	св. 12		100	0,45	200	0,70	1		—	0,22	—	0,25	6		—	0,28	—	0,37	12		—	—	—	—	св. 12		—	—	—	—	6		—	0,43	—	—
1							Длина обработки, л, мм, до	50	0,20																																																	
					100	0,28																																																				
6						100	0,31																																																			
						200	0,47																																																			
12						100	0,35																																																			
						200	0,55																																																			
св. 12						100	0,45																																																			
						200	0,70																																																			
1					—	0,22																																																				
		—	0,25																																																							
6		—	0,28																																																							
		—	0,37																																																							
12		—	—																																																							
		—	—																																																							
св. 12		—	—																																																							
		—	—																																																							
6		—	0,43																																																							
		—	—																																																							
11																																																										
12																																																										
13																																																										
14																																																										
15																																																										
16																																																										
17																																																										
18																																																										
19																																																										
20																																																										
21																																																										
22																																																										

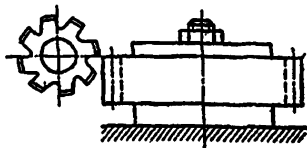

23
24
25
26
27
28
29
30
31
32
33
34
35
36

Зубодолбежные

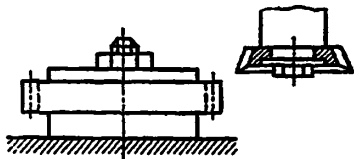

	подача тангенциальная	12	—	0,50
	Обработка колес по предварительно прорезанному зубу	3	—	0,60
		8	—	0,75
		18	—	0,90
	Добавлять к времени на переход при обработке в два прохода			0,55

полуавтоматы

Обработка зубьев колес

0,02

с ручным управлением

Обработка зубьев цилиндрических колес	зуб предварительно прорезан	Модуль зуба, т, мм	3	0,3
			8	0,35
			>8	0,40

без предварительной прорезки зуба

0,15

Обработка колес с внутренним зубом

0,30

Добавлять к времени на переход	при изменении режима работы	подачи двойных ходов	0,3
			0,3

при работе на станках с поворотным столом

0,4

ВСПОМОГАТЕЛЬНОЕ ВРЕМЯ, СВЯЗАННОЕ С ПЕРЕХОДОМ

Станки для
однопереходной
обработки

Карта 33, лист 3

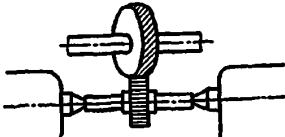
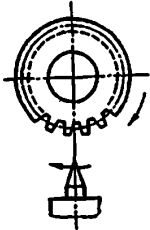
№ порядка	Тип станка	Характер обработки. Способ выполнения работы	Время, с, мин
37 38	<p data-bbox="133 352 360 378">Зубошеввинговальные</p> 	<p data-bbox="885 352 995 466">полуавтоматы с ручным управлением</p> <p data-bbox="1011 352 1309 378">Шевингование зубьев колес</p>	<p data-bbox="1434 352 1481 378">0,02</p> <p data-bbox="1434 398 1481 424">0,12</p>
39 40	<p data-bbox="133 626 344 652">Зубозакругляющие</p> 	<p data-bbox="885 626 995 740">полуавтоматы с ручным управлением</p> <p data-bbox="1011 626 1419 673">Обработка закруглений, фасок на торцах зубьев</p>	<p data-bbox="1434 626 1481 652">0,02</p> <p data-bbox="1434 678 1481 704">0,10</p>

41 Зубострогальные для прямозубых конических колес

42
43

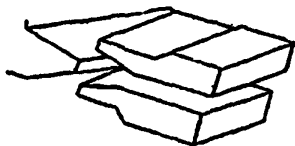

44
45

полуавтоматы	Обработка зубьев колес		0,02
с ручным управлением	Обработка зубьев конических колес	в один проход	0,17
		в два прохода	0,45
	Обработка колес по предварительно прорезанному зубу	Модуль, <i>m</i> , мм	3
			>3

46 Зубофрезерные для прорезания зубьев конических колес

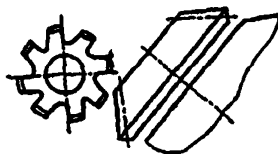

полуавтоматы	Прорезание зубьев колес предварительное	0,02
--------------	---	------

47 Зуборезные для конических колес с круговым зубом

48
49
50
51

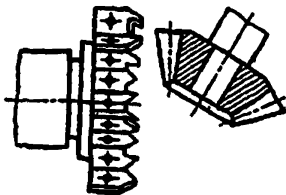



полуавтоматы	Обработка зубьев колес	0,02	
	Обработка колес по предварительно прорезанному зубу при модуле, <i>m</i> , мм, до	3	0,09
		8	0,10
		12	0,12
		>12	0,14

ВСПОМОГАТЕЛЬНОЕ ВРЕМЯ, СВЯЗАННОЕ С ПЕРЕХОДОМ

Станки для
однопереходной
обработки

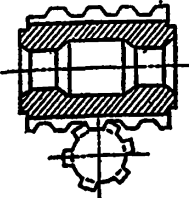
Карта 33, лист 4

№ позиции	Тип станка	Характер обработки Способ выполнения работы			Время, с, мин	
52	Шлицефрезерные 	полуавтоматы	Обработка шлиц или зубьев на валах		0,02	
53		с ручным управлением	Обработка шлиц или зубьев на валах	Длина обработки, L, мм, до	300	0,17
54					> 300	0,25
55			Обработка шлиц или зубьев по предварительно прорезанному профилю	300	0,47	
56			> 300	0,55		
57	Шпоночно-фрезерные 	с ручным управлением	Обработка пазов для шпонок	призматических	0,24	

58 Резьбофрезерные работающие-гребенчатой фрезой

59
60

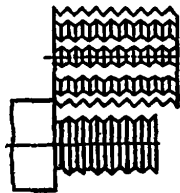

полуав-
томаты

Фрезерование крепежной резьбы

0,02

с ручным
управ-
лением

Фрезерование крепеж-
ной резьбы

наружной
внутренней

0,20
0,29

61 Резьбофрезерные, работающие дисковой фрезой

62
63

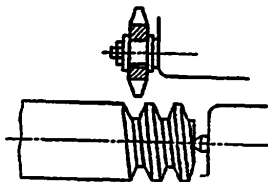

с ручным
управ-
лением

Фрезерование
резьбы вин-
тов и червя-
ков предва-
рительное

Длина об-
работки,
L, мм, до

500
1000
> 1000

0,34
0,44
0,70

ВСПОМОГАТЕЛЬНОЕ ВРЕМЯ, СВЯЗАННОЕ С ПЕРЕХОДОМ

Станки для
однопереходной
обработки

Карта 33, лист 5

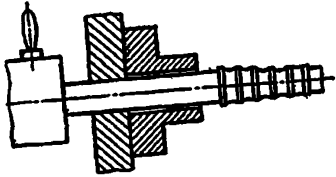
№ позиции	Тип станка	Характер обработки, Способ выполнения работы				Врем., г, мин	
64		с ручным управлением	Протягивание цилиндрических многошлицевых и фасонных отверстий	без снятия протяжки	1	40 80 св. 80	0,18 0,23 0,28
65				со снятием протяжки	1	20 40 80 св. 80	0,21 0,23 0,30 0,44
66				Число проходов, л, шт	2	20 40 80 св. 80	0,45 0,49 0,65 0,80
67				Диаметр протяжки, d, мм, до	3	20 40 80 св. 80	0,65 0,70 0,90 0,95
68				без снятия протяжки	1	—	0,12
69				со снятием протяжки	2	—	0,26
70				3	—	0,40	
71				1	—	0,13	
72				2	—	0,28	
73				3	—	0,43	
74							
75							
76							
77							
78							
79							
80							
81							
82							
83							
84							

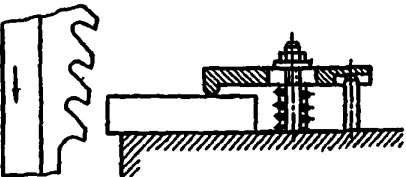
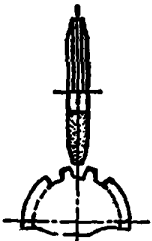
85				Добавлять к времени на переход на поворот делительного приспособления на следующую позицию	0,04			
86	Вертикально-протяжные для наружного протягивания	с ручным управлением	Протягивание плоскостей, пазов в один проход		0,04			
87			Добавлять к времени на переход	на последующий проход при многопроходной обработке	0,15			
88				на поворот делительного приспособления на следующую позицию	0,04			
89				на смену протяжки при работе в несколько проходов	0,16			
90				Зубошлифовальные	с ручным управлением	Шлифовальные зубьев	методом обкатки	одним дисковым кругом
91		двумя тарельчатыми кругами						1,55
92	образивным червяком	0,44						
93	методом копирования		1,10					
94		Добавлять к времени на переход	на одно пробное измерение детали в процессе шлифования			0,55		
5			на последующий проход при многопроходной обработке методом копирования	0,18				

ВСПОМОГАТЕЛЬНОЕ ВРЕМЯ, СВЯЗАННОЕ С ПЕРЕХОДОМ

Станки для
однопереходной
обработки

Карта 33, лист 6

Индекс №	Тип станка	Характер обработки, Способ выполнения работы		Время, мин		
96 97 98	Зубошлифовальные для конических колес с круговым зубом	полуавтоматы	Шлифованные зубья	Нарезаемый модуль, <i>m</i> , мм, до	2,5 8 12	0,10 0,11 0,13
99	Шлицешлифовальные	полуавтоматы	Шлифование шлиц на валах		0,05	
100		с ручным управлением	Шлифование шлиц на валах		0,32	
101			Добавлять к времени на переход на одно пробное измерение в процессе обработки	микрометром скобой калибр-кольцом шлицевым	0,19	
102 103					0,12 0,27	

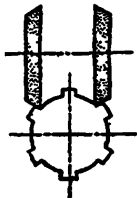

104 Резьбошлифовальные

105

106

107

108

109

110

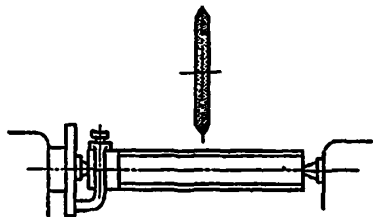

полуав-
томаты

Шлифование треугольной резьбы

0,09

с ручным
управ-
лением

Шлифова-
ние тре-
угольной
резьбы

профиль
резьбы
предваря-
тельно
прорезан

первый
проход
каждый
послед-
ующий
проход

0,30

0,15

без предва-
рительной
нарезки
профиля
по силош-
ному ме-
таллу

первый
проход
каждый
послед-
ующий
проход

0,15

0,15

Добавлять к времени на
переход на одно проб-
ное измерение в про-
цессе обработки

скобой
резьбо-
вой
микро-
метром
резьбо-
вым

0,12

0,28

111 Центровальные, фрезерно-центровальные

112

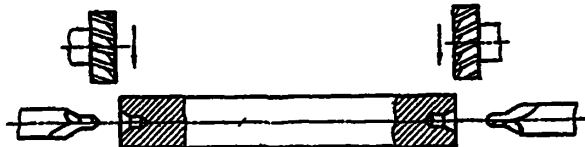

полуав-
томаты

Центрование отверстий, фрезерова-
ние торцов и центрование отвер-
стий

0,02

с ручным
управ-
лением



Центрование одного отверстия на
одношпиндельном или двух отвер-
стий на двухстороннем станке

0,04

ВСПОМОГАТЕЛЬНОЕ ВРЕМЯ, СВЯЗАННОЕ С ПЕРЕХОДОМ

Станки для однопереходной обработки

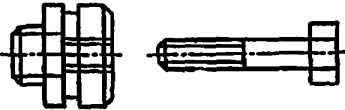
Карта 33, лист 7

Индекс №	Тип станка	Характер обработки Способ выполнения работы	Время, с, мин	
113	<p>Резьбонарезные</p> 	полуавтоматы	0,02	
114		с ручным управлением	Нарезание крепежной резьбы вращающимися головками с тангенциальными плашками	0,07
115		с ручным управлением	Нарезание крепежной резьбы	0,08
116	<p>Резьбонакатные, работающие плоскими плашками</p> 	автоматы	Накатывание крепежной резьбы из винтов, болтах (см. примечание 3)	

117 Многошпиндельные вертикально-сверлильные агрегаты	полуавтоматы	Сверление одновременно нескольких отверстий (см примечание 4)	—
118 Фрезерно-отрезные и отрезные круглопильные	полуавтоматы	Отрезка заготовок	0,02

Примечания

1. Для карусельно-фрезерных станков, работающих по принципу непрерывного фрезерования, вспомогательное время не нормируется, так как оно перекрывается машинным временем. Время на загрузку стола в начале и разгрузку в конце смены, а также на включение вращения фрез, подачи стола в начале смены и выключение в конце смены вошло во время на обслуживание рабочего места.

2. Для токарных многошпиндельных полуавтоматов по паспортным данным устанавливается вспомогательное время на подводу инструмента на размер обработки, холостые ходы и время на переключение шпинделя на следующую позицию.

3. Для резбонакатных станков-автоматов, работающих плоскими плашками, вспомогательное время не рассчитывается.

4. Для многошпиндельных вертикально-сверлильных станков с полуавтоматическим циклом по картам нормативов определяется вспомогательное время на установку и снятие детали и устанавливается по паспортным данным станка время на подводу и отводы инструмента.

III. ВСПОМОГАТЕЛЬНОЕ ВРЕМЯ, СВЯЗАННОЕ С ОБРАБОТКОЙ ПОВЕРХНОСТИ, ВСПОМОГАТЕЛЬНОЕ ВРЕМЯ НА ОПЕРАЦИЮ

ВСПОМОГАТЕЛЬНОЕ ВРЕМЯ, СВЯЗАННОЕ С ОБРАБОТКОЙ ПОВЕРХНОСТИ										Круглошлифовальные станки								
										Карта 34, лист 1								
№ позиции	Характер обработки	Используемые инструменты	Классы (класс точности)	Диаметр обра- батываемой поверхности, d , мм, до	Наибольший диаметр устанавливаемого изделия, D , мм, до													
					200		300		500									
					Длина обрабатываемой поверхности, l , мм, до													
					50	100	100	200	500	1000	100	200	500	1000				
Время, t , мин																		

I. Обработка цилиндрических поверхностей с продольной подачей

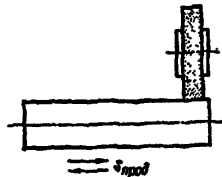
№	Характер обработки	Инструменты	Классы (класс точности)	Диаметр обра- батываемой поверхности, d , мм, до	0,11		0,15				0,21					
					10	25	50	100	200	300	500	10	25	50	100	200
1	Шлифование поверхности без измерений	—	—	—	0,11		0,15				0,21					
2	Шлифование поверхности с измерением	Универсальные многомерные	176—176 (1 кл.)	10	0,33	0,36	0,42	0,47	—	—	0,55	0,60	—	—		
3				25	0,38	0,41	0,47	0,50	—	—	0,60	0,65	—	—		
4				50	0,50	0,60	0,65	0,70	0,85	1,05	0,80	0,85	1,05	1,20		
5				100	0,85	0,95	1,05	1,15	1,40	1,70	1,25	1,35	1,60	1,90		
6				200	1,3	1,4	1,50	1,65	2,1	2,6	1,80	1,90	2,40	2,9		
7				300	—	—	—	—	—	—	2,4	2,7	3,2	3,8		
8				500	—	—	—	—	—	—	3,1	3,3	4,1	4,6		
9					177 (2 кл.)	10	0,20	0,21	0,26	0,28	—	—	0,34	0,36	—	—
10						25	0,22	0,23	0,28	0,30	—	—	0,36	0,38	—	—
11						50	0,30	0,33	0,38	0,41	0,49	0,60	0,48	0,50	0,60	0,70
12						100	0,47	0,50	0,55	0,60	0,75	0,90	0,70	0,75	0,90	1,05
13						200	0,70	0,75	0,80	0,85	1,1	1,35	0,95	1,05	1,30	1,50
14						300	—	—	1,1	1,2	1,5	1,8	1,25	1,40	1,70	1,95
15						500	—	—	—	—	—	—	1,9	2,0	2,5	2,8

16			10	0,13	0,14	0,17	0,18	—	—	0,23	0,24	—	—	
17			25	0,14	0,15	0,18	0,19	—	—	0,24	0,25	—	—	
18			50	0,19	0,21	0,24	0,26	0,30	0,34	0,32	0,33	0,37	0,42	
19			100	0,26	0,28	0,33	0,35	0,41	0,48	0,41	0,43	0,50	0,55	
20			200	0,38	0,41	0,45	0,49	0,60	0,75	0,55	0,60	0,70	0,85	
21			300	—	—	0,60	0,70	0,85	1,0	0,75	0,80	0,95	1,10	
22			500	—	—	—	—	—	—	1,05	1,10	1,30	1,50	
23		Слоба жесткая	176—176 (1 кл.)	10	0,50	0,55	—	—	—	—	—	—	—	
24				25	0,55	0,60	0,70	0,80	0,90	—	0,85	0,95	1,10	—
25				50	0,70	0,75	0,85	1,0	1,25	—	1,10	1,25	1,45	—
26			100	1,0	1,1	1,20	1,40	1,75	—	1,45	1,65	2,0	—	
27			177 (2 кл.)	10	0,24	0,25	0,3	0,31	—	—	0,4	0,41	—	—
28				25	0,25	0,26	0,31	0,34	—	—	0,41	0,44	—	—
29				50	0,35	0,38	0,44	0,49	0,55	0,60	0,55	0,65	0,70	0,75
30				100	0,63	0,65	0,75	0,80	0,95	1,05	0,90	1,0	1,10	1,20
31				200	0,75	0,85	0,90	1,05	1,20	1,30	1,15	1,30	1,40	1,55
32				300	—	0,90	1,25	1,50	1,70	1,85	1,50	1,80	2,0	2,2
33				500	—	—	—	—	—	—	1,95	2,4	2,6	2,9
34			178—179 (3 кл.)	10	0,16	0,17	0,20	0,21	—	—	0,27	0,28	—	—
35				25	0,17	0,18	0,21	0,22	—	—	0,28	0,30	—	—
36				50	0,21	0,22	0,26	0,29	0,31	0,34	0,35	0,37	0,40	0,42
37				100	0,30	0,31	0,36	0,39	0,44	0,48	0,46	0,49	0,55	0,60
38				200	0,43	0,46	0,50	0,60	0,65	0,70	0,65	0,70	0,80	0,85
39		300		—	—	0,60	0,70	0,80	0,85	0,75	0,85	0,95	1,00	
40		500		—	—	—	—	—	—	0,85	1,05	1,15	1,25	
Индекс					а	б	в	г	д	е	ж	з	и	к

ВСПОМОГАТЕЛЬНОЕ ВРЕМЯ, СВЯЗАННОЕ С ОБРАБОТКОЙ ПОВЕРХНОСТИ

Круглошлифовальные
станки

Карта 34, лист 2

Наибольший диаметр устанавливаемого изделия,
D, мм. до

200 300 500

Измеряемая длина, L, мм. до

50 100 100 200 500 100 200 500

Время, t, мин

II. Обработка торцовых поверхностей

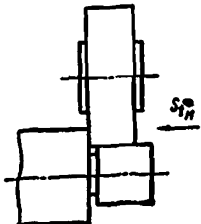
№ позиции	Характер обработки	Измерительный инструмент	Толщина заготовки, б, мм	Время, t, мин									
				0,05			0,07			0,09			
41	Шлифование торцов без измерения	—	—	0,05			0,07			0,09			
42	Шлифование торцов с измерением	Универсальные многомерные	0,03	0,85	1,15	1,20	1,55	—	1,40	1,75	—		
43			0,05	0,6	0,85	0,90	1,20	1,60	1,00	1,30	1,75		
44			0,07	0,45	0,65	0,75	1,00	1,40	0,85	1,10	1,55		
45			0,10	0,24	0,36	0,42	0,60	0,80	0,50	0,65	0,90		
46			Св. 10	0,14	0,22	0,26	0,32	0,65	0,31	0,38	0,75		
47		Калибры и шаблоны	0,03	0,55	0,70	0,80	1,00	—	0,95	1,15	—		
48			0,05	0,39	0,50	0,60	0,75	1,00	0,70	0,90	1,15		
49			0,07	0,31	0,43	0,49	0,65	0,85	0,60	0,75	1,0		
50			0,10	0,22	0,34	0,38	0,55	0,70	0,46	0,65	0,85		
51			Св. 0,10	0,14	0,20	0,24	0,30	0,60	0,29	0,36	0,70		
Индекс				а	б	в	г	д	е	ж	з		

ВСПОМОГАТЕЛЬНОЕ ВРЕМЯ, СВЯЗАННОЕ С ОБРАБОТКОЙ ПОВЕРХНОСТИ

Круглошлифовальные
станки

Карта 34, лист 3

№ позиции	Характер обработки	Измерительный инструмент	Класс точности	Диаметр обрабатываемой поверхности, d , мм, до	Наибольший диаметр устанавливаемого изделия, D , мм, до					
					300		360		600	
					Длина обрабатываемой поверхности или ширина шлифовального круга, l , мм, до					
					25	50	50	100	50	100
Время, t , мин										

III. Обработка цилиндрических поверхностей с радиальной подачей

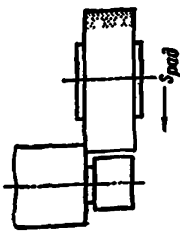
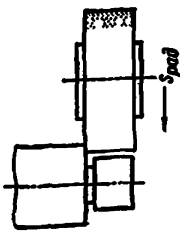
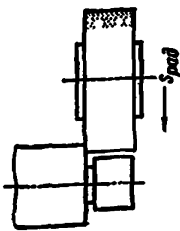
52	Шлифование поверхности без измерения (за одно врезание)	—	—	—	0,05	0,07	0,09							
53	Шлифование поверхности без измерения (за одно врезание)		Универсальные многомерные	1Т5—1Т6 (1 кл)	10	0,27	0,29	0,34	0,37	0,42	0,47			
54					25	0,32	0,34	0,38	0,42	0,46	0,50			
55					50	0,45	0,47	0,55	0,60	0,65	0,70			
56					100	0,75	0,80	0,90	0,95	1,00	1,10			
57					200	1,15	1,20	1,30	1,45	1,50	1,60			
58					300	—	—	1,80	1,95	2,0	2,2			
59				Шлифование поверхности без измерения (за одно врезание)		Универсальные многомерные	1Т7 (2 кл)	10	0,15	0,16	0,20	0,21	0,24	0,26
60								25	0,17	0,18	0,22	0,23	0,26	0,28
61								50	0,25	0,26	0,30	0,33	0,36	0,39
62							100	0,41	0,43	0,48	0,52	0,55	0,60	
63	200	0,60	0,65				0,70	0,75	0,80	0,85				
64	300	—	—				0,95	1,0	1,05	1,15				
65	Шлифование поверхности без измерения (за одно врезание)		Универсальные многомерные				1Т8—1Т9 (3 кл)	10	0,09	0,10	0,12	0,13	0,15	0,16
66								25	0,10	0,11	0,13	0,14	0,16	0,17
67								50	0,15	0,16	0,18	0,20	0,22	0,24
68	100	0,22	0,23	0,26	0,28	0,31	0,33							

ВСПОМОГАТЕЛЬНОЕ ВРЕМЯ, СВЯЗАННОЕ С ОБРАБОТКОЙ ПОВЕРХНОСТИ

Круглошлифовальные
станки

Карта 34, лист 4

№ долины	Характер обработки	Измерительный инструмент	Класс точности	Диаметр обрабатываемой поверхности, d , мм, до	Наибольший диаметр устанавливаемого изделия, D , мм, до					
					300		300		500	
					Длина обрабатываемой поверхности или ширина шлифовального круга, l , мм, до					
					25	50	50	100	50	100
Время, t , мин										
69	Шлифование поверхности с измерением (за одно врезание)	универсальное многомерное	1Т8—1ТБ (3 кл.)	200	0,33	0,34	0,38	0,41	0,44	0,47
70				300	—	—	0,55	0,60	0,60	0,65
71		Скоба жесткая	1Т5—1Т6 (1 кл.)	10	0,45	0,50	—	—	—	—
72				25	0,48	0,55	0,60	—	0,70	—
73				50	0,60	0,70	0,75	0,80	0,90	0,95
74				100	0,85	0,95	1,05	1,10	1,20	1,30
75			1Т7 (2 кл.)	10	0,19	0,20	—	—	—	—
76				25	0,20	0,21	0,25	—	0,31	—
77				50	0,30	0,31	0,36	0,38	0,44	0,46
78				100	0,50	0,55	0,65	0,70	0,75	0,80
79				200	0,60	0,70	0,80	0,85	0,95	1,00
80				300	—	—	1,10	1,15	1,30	1,35
81		1Т8—1Т9 (3 кл.)	10	0,12	0,13	—	—	—	—	
82			25	0,13	0,14	0,16	—	0,20	—	
83	50		0,16	0,17	0,20	0,22	0,25	0,27		
84	100		0,24	0,26	0,30	0,31	0,36	0,37		
85	200		0,33	0,38	0,43	0,46	0,50	0,55		
86	300		—	—	0,60	0,55	0,60	0,65		
87	Черновое шлифование длинных поверхностей без измерения (за несколько врезаний с ручным перемещением стола) при числе врезаний, n	2	—	—	0,16	0,18	0,22	0,24	0,28	0,30
88		3	—	—	0,24	0,27	0,33	0,36	0,42	0,45
89		4	—	—	0,32	0,36	0,44	0,48	0,55	0,60
90		5	—	—	0,40	0,45	0,55	0,60	0,70	0,75

Индекс

а | б | в | г | д | е

ВСПОМОГАТЕЛЬНОЕ ВРЕМЯ, СВЯЗАННОЕ С ОБРАБОТКОЙ ПОВЕРХНОСТИ

Внутришлифовальные
станки

Карта 35, лист 1

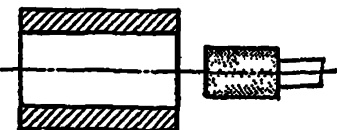
№ позиции	Характер обработки	Измерительный инструмент	Класс точности	Диаметр обрабатываемой поверхности, d , мм. до	Наибольший диаметр шлифуемого отверстия, D , мм. до										
					100			200			400				
					Длина отверстия или измеряемая длина, l , мм. до										
					50	100	200	50	100	200	св. 200	100	200	св. 200	
1	Работа на станках с полуавтоматическим циклом	—	—	—	0,02			0,03			0,04				
2	Шлифование отверстий без измерения	—	—	—	0,10			0,11			0,15				
3	Шлифование цилиндрических отверстий с измерением 	Универсальные многомерные	IT5—IT6 (1 кл.)	25	0,65	0,75	—	0,70	0,75	0,90	—	0,80	0,95	—	
4				50	0,85	0,95	1,10	0,90	1,0	1,15	1,45	1,10	1,25	1,55	
5				100	1,20	1,30	1,50	1,25	1,35	1,55	2,05	1,45	1,65	2,2	
6				200	—	—	—	1,60	1,8	2,1	2,7	1,95	2,2	2,8	
7				300	—	—	—	—	—	—	—	2,5	2,9	3,8	
8				IT7 (2 кл.)	25	0,32	0,35	—	0,34	0,37	0,42	—	0,43	0,48	—
9				50	0,48	0,50	0,60	0,50	0,55	0,60	0,75	0,60	0,70	0,85	
10			100	0,65	0,70	0,80	0,65	0,75	0,85	1,05	0,80	0,90	1,15		
11			200	—	—	—	1,00	1,15	1,30	1,65	1,25	1,40	1,75		
12			300	—	—	—	—	—	—	—	1,65	1,85	2,45		
13			IT8—IT9 (3 кл.)	25	0,25	0,28	—	0,27	0,29	0,35	—	0,35	0,38	—	
14			50	0,35	0,38	0,43	0,37	0,40	0,45	0,55	0,46	0,50	0,60		
15			100	0,45	0,49	0,55	0,47	0,50	0,60	0,75	0,60	0,65	0,80		
16			200	—	—	—	0,55	0,60	0,70	0,90	0,70	0,75	0,95		
17	300	—	—	—	—	—	—	—	0,80	0,90	1,1				

Время, t , мин

а б в г д е ж з и к

ВСПОМОГАТЕЛЬНОЕ ВРЕМЯ, СВЯЗАННОЕ С ОБРАБОТКОЙ ПОВЕРХНОСТИ

Внутришлифовальные
станки

Карта 35, лист 2

№ позиции	Характер обработки	Измерительный инструмент	Классификация (класс точности)	Диаметр обрабатываемой поверхности, d, мм, до	Наибольший диаметр шлифуемого отверстия, D, мм, до								
					100			200			400		
					Длина отверстия или измеряемая длина, l, мм, до								
					50	100	200	50	100	200	св 200	100	200
Время, t, мин													
18	Шлифование цилиндрических отверстий с измерением	Калибр-пробка гладкая	IT5—IT6 (1 кл)	25	1,15	1,20			1,30				
19				50	1,40	1,45			1,60				
20				100	2,5	2,6			2,7				
21			IT7 (2 кл)	25	0,5	0,55			0,60				
22				50	0,65	0,70			0,80				
23				100	1,0	1,05			1,15				
24			IT8—IT9 (3 кл)	25	—	1,80			1,90				
25				50	0,3	0,32			0,38				
26				100	0,43	0,46			0,55				
27			—	25	0,65	0,70			0,75				
28				50	—	1,15			1,25				
29				Шлифование конических отверстий с измерением	Калибр-пробка конусная	—	50	0,60	0,65			0,75	
30	—	100	0,90			0,95			1,05				
31	Шлифование торцов без измерения	—	—	—	0,15	0,19			0,23				
Индекс					а	б			в				

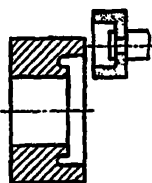
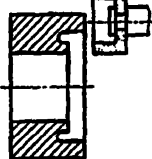
32	Шлифование тордов с измерением		Универсальные многомерные	0,02	—	—	1,10	—	—	1,25	—	—	1,38	—	—			
33				0,03	—	—	1,00	1,1	—	1,10	1,30	—	1,20	—	—	—		
34				0,05	—	—	0,75	0,95	—	0,85	1,05	1,20	0,95	1,15	1,30	—	—	
35				0,07	—	—	0,65	0,80	—	0,70	0,90	1,05	0,80	1,00	1,15	1,30	—	
36				0,10	—	—	0,33	0,44	0,55	0,39	0,50	0,65	0,75	0,55	0,70	0,85	1,15	1,30
37				Св 0,10	—	—	0,24	0,30	0,35	0,29	0,36	0,41	0,55	0,41	0,47	0,60	0,65	0,60
38				Калибры и шаблоны		Калибры и шаблоны	0,03	—	0,65	0,85	0,95	0,75	0,90	1,05	—	1,00	0,95	—
39	0,05	—	0,47				0,60	0,75	0,55	0,70	0,85	1,00	0,80	0,95	1,15	—		
40	0,07	—	0,39				0,50	0,65	0,46	0,60	0,75	0,90	0,65	0,85	1,00	1,15	—	
41	0,10	—	0,31				0,42	0,55	0,37	0,49	0,65	0,80	0,65	0,70	0,90	1,00	1,15	
42	Св 0,10	—	0,23				0,29	0,35	0,28	0,35	0,41	0,60	0,41	0,47	0,65	0,65	0,60	0,65
Индекс						а	б	в	г	д	е	ж	з	и	к			

Примечание. При шлифовании отверстий длиной до 50 мм с радиальной подачей время по карте применять с коэффициентом 1,2.

ВСПОМОГАТЕЛЬНОЕ ВРЕМЯ, СВЯЗАННОЕ С ОБРАБОТКОЙ ПОВЕРХНОСТИ

Плоскошлифовальные
станки
с прямоугольным
столом

Карта 36

№ позиции	Характер обработки	Измерительный инструмент	Точность измерения, σ , мм	Длина стола, L, мм, до							
				630			1000			2000	
				Измерительный размер, H, мм, до							
				25	50	100	50	100	200	300	50
Время, t, мин											

I. Станки с вертикальным шпинделем

1	Шлифование поверхности* без измерения	—	—	0,09			0,11			0,14				
2	Шлифование поверхности с измерением	Универсальные многомерные	0,02	0,70	0,80	1,10	0,90	1,20	—	—	1,10	1,40	—	—
3			0,03	0,65	0,70	0,95	0,80	1,05	1,35	—	0,95	1,20	1,55	—
4			0,05	0,37	0,55	0,65	0,60	0,75	0,90	1,05	0,95	0,85	1,05	1,35
5			0,07	—	0,42	0,55	0,47	0,60	0,80	0,95	0,55	0,70	0,90	1,15
6			0,10	—	0,31	0,43	0,35	0,48	0,65	0,80	0,42	0,55	0,75	1,00
7			0,15	—	0,20	0,27	0,23	0,31	0,38	0,55	0,28	0,37	0,45	0,80
8			Калибры и шаблоны	Калибры и шаблоны	0,02	0,55	0,60	0,75	0,65	0,85	—	—	0,85	1,00
9	0,03	0,48			0,50	0,65	0,60	0,75	0,90	—	0,75	0,90	1,10	—
10	0,05	0,35			0,37	0,49	0,43	0,55	0,70	0,85	0,55	0,70	0,85	1,10
11	0,07	0,28			0,30	0,41	0,35	0,47	0,60	0,75	0,44	0,60	0,75	0,95
12	0,10	0,22			0,23	0,33	0,27	0,38	0,50	0,65	0,34	0,47	0,60	0,80
13	0,15	0,15			0,16	0,22	0,19	0,25	0,31	0,46	0,24	0,32	0,38	0,70
14	0,20	—			0,10	0,12	0,12	0,14	0,19	0,25	0,16	0,18	0,24	0,36

II. Станки с горизонтальным шпинделем

15	Работа на станках с полуавтоматическим циклом	—	—	0,03						0,04						0,06
16	Шлифование поверхности* без измерения		—	0,14						0,18						0,23
17	Шлифование поверхности* с измерением	Универсальные многомерные	0,02	0,75	0,85	1,15	1,00	1,25	—	—	1,15	1,45	—	—		
18			0,03	0,70	0,75	1,00	0,85	1,15	1,40	—	1,05	1,30	1,65	—		
19			0,05	0,42	0,60	0,70	0,65	0,80	1,00	1,15	0,80	0,95	1,15	1,40		
20			0,07	—	0,47	0,60	0,55	0,70	0,85	1,00	0,65	0,80	1,00	1,25		
21			0,10	—	0,36	0,48	0,42	0,55	0,70	0,85	0,50	0,65	0,85	1,10		
22			0,15	—	0,25	0,32	0,30	0,38	0,45	0,60	0,37	0,46	0,55	0,90		
23			Калибры и шаблоны	0,02	0,60	0,65	0,80	0,75	0,90	—	—	0,95	1,10	—	—	
24				0,03	0,55	0,60	0,70	0,65	0,80	1,00	—	0,85	1,00	1,20	—	
25	0,05	0,40		0,42	0,55	0,50	0,60	0,80	0,90	0,65	0,80	0,95	1,20			
26	0,07	0,34		0,35	0,46	0,42	0,55	0,70	0,85	0,55	0,65	0,85	1,05			
27	0,10	0,27		0,28	0,38	0,34	0,45	0,60	0,70	0,43	0,55	0,70	0,90			
28	0,15	0,20		0,21	0,27	0,26	0,32	0,38	0,50	0,33	0,41	0,47	0,75			
29	0,20	—		0,15	0,17	0,19	0,21	0,26	0,32	0,25	0,27	0,33	0,45			

Индекс | а | б | в | г | д | е | ж | з | и | к | л

* Одной или нескольких одновременно устанавливаемых деталей.

Примечание. В случаях выполнения работы со снятием детали (массой до 5 кг) со станка для измерений, производимых в процессе шлифования, к времени по карте следует добавлять приведенное ниже время на снятие и последующую установку детали

Время на снятие детали для измерения

Содержание работы	Допуск на измеряемый размер, σ, мм			
	0,02	0,03	0,05	св 0,05
	Время, t, мин			
Выключить магнит, снять деталь со стола, протереть стол, установить деталь, включить магнит (с учетом числа промеров)	0,65	0,55	0,38	0,28
Индекс	а	б	в	г

ВСПОМОГАТЕЛЬНОЕ ВРЕМЯ, СВЯЗАННОЕ С ОБРАБОТКОЙ ПОВЕРХНОСТИ
**Плоскошлифовальные
станки с круглым
столом**
Карта 37

№ позиции	Характер обработки	Измерительный инструмент	Точность измерения, σ , мм	Диаметр стола, D, мм, до								
				400			800			1600		
				Измеряемый размер, И, мм, до								
				50	100	св 100	50	100	св 100	50	100	св 100
Время, t, мин												

I. Станки с вертикальным шпинделем

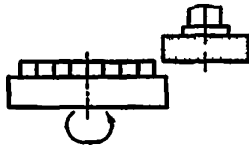
1	Шлифование поверхности без измерения*	—	—	0,14			0,18			0,23		
2	Шлифование поверхности с измерением*	Универсальные многомерные	0,02	1,00	1,25	—	1,10	1,40	—	1,30	1,60	—
3			0,03	0,85	1,10	1,40	0,95	1,25	1,55	1,15	1,40	1,75
4			0,05	0,65	0,80	1,00	0,70	0,90	1,10	0,85	1,05	1,25
5			0,07	0,50	0,65	0,85	0,60	0,75	0,95	0,70	0,85	1,10
6			0,10	0,39	0,55	0,70	0,45	0,60	0,80	0,55	0,70	0,90
7			0,15	0,26	0,35	0,42	0,32	0,40	0,48	0,38	0,49	0,55
8				Калибры и шаблоны	0,02	0,75	0,90	—	0,85	1,00	—	1,05
9	0,03	0,65			0,80	1,00	0,75	0,90	1,10	0,90	1,10	1,30
10	0,05	0,48			0,60	0,75	0,55	0,70	0,85	0,70	0,85	1,05
11	0,07	0,40			0,50	0,65	0,46	0,60	0,75	0,60	0,75	0,90
12	0,10	0,31			0,42	0,55	0,37	0,50	0,65	0,46	0,60	0,75
13	0,15	0,22			0,29	0,35	0,28	0,35	0,41	0,35	0,43	0,50
14	0,20	0,16			0,17	0,22	0,20	0,22	0,28	0,25	0,27	0,35

II. Станки с горизонтальным шпинделем

15	Шлифование поверхности без измерения*	—	—	0,15			0,17			—		
----	---------------------------------------	---	---	------	--	--	------	--	--	---	--	--

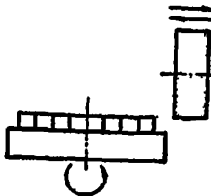
16		Шлифование поверхности с из- мерением*	Универсальные многомерные	0,02	0,95	1,20	—	1,00	1,25	—	—	—	—	
17				0,03	0,80	1,1	1,40	0,85	1,15	1,45	—	—	—	
18				0,05	0,60	0,80	0,95	0,65	0,85	1,00	—	—	—	
19				0,07	0,50	0,65	0,80	0,55	0,70	0,85	—	—	—	
20				0,10	0,39	0,50	0,70	0,41	0,55	0,75	—	—	—	
21				0,15	0,27	0,35	0,42	0,29	0,37	0,44	—	—	—	
22				Калибры и шаб- лоны	0,02	0,70	0,85	—	0,75	0,90	—	—	—	—
23					0,03	0,60	0,75	0,95	0,65	0,80	1,00	—	—	—
24					0,05	0,47	0,60	0,75	0,49	0,65	0,80	—	—	—
25					0,07	0,39	0,50	0,65	0,41	0,55	0,70	—	—	—
26					0,10	0,31	0,43	0,55	0,33	0,45	0,60	—	—	—
27	0,15	0,23	0,29		0,35	0,25	0,31	0,37	—	—	—			
28	0,20	0,16	0,18		0,23	0,18	0,20	0,25	—	—	—			
29	Шлифование деталей типа ко- лец кругом, установленным на размер без измерения (по одной детали на столе)	—	0,02 0,05	0,05	—	0,07	—	—	—	—	—			

Индекс

а б в г д е ж з н

Одной или нескольких одновременно устанавливаемых деталей

Примечание. В случаях выполнения работы со снятием детали (массой до 5 кг) со станка для измерений, производимых в процессе шлифования, к времени по карте следует добавлять приведенное ниже время на снятие и последующую установку детали.

Время на снятие детали для измерения

Содержание работы	Допуск на измеряемый размер, σ , мм			
	0,02	0,03	0,05	св. 0,05
Время, t , мин				
30 Включить магнит, снять деталь со стола, протереть стол, установить деталь, включить магнит (с учетом числа промеров)	0,65	0,55	0,38	0,28

Индекс

а б в г

ВСПОМОГАТЕЛЬНОЕ ВРЕМЯ, СВЯЗАННОЕ С ОБРАБОТКОЙ ПОВЕРХНОСТИ

Бесцентровошлифовальные
стакки

Карта 38

I. Время на установку и снятие детали

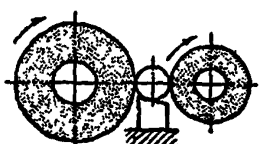
№ позиции	Характер обработки, Способ установки детали	Длина детали, L, мм, до	Диаметр детали, D, мм, до						
			10	20	35	50	100	св. 100	
			Время, t, мин						
1	С продольной подачей на про- ход	установить деталь в лоток	50	0,018	0,025	0,031	0,036	0,048	0,060
2		установить деталь на опорный нож	50	0,019	0,025	0,034	0,040	0,055	0,070
3		100	0,021	0,029	0,038	0,045	0,060	0,080	
4		300	0,026	0,036	0,047	0,06	0,080	0,090	
5		500	0,029	0,040	0,052	—	—	—	
6		1000	0,11	0,15	0,20	—	—	—	
7	С радиальной подачей в упор	установить деталь на опорный нож	—	0,03	0,04	0,05	0,06	0,07	0,09
8		установить деталь на опорный нож и снять ее	—	0,04	0,05	0,06	0,07	0,09	0,11
Индекс				а	б	в	г	д	е

II. Время на обработку поверхности

№ позиции	Содержание работы	Характер обработки	Процент от основного времени
9	Внешний осмотр и измерение шлифуемой поверхности, в процессе работы,	работа с продольной подачей работа с радиальной подачей	3,3
10	укладка деталей в тару, перемещение деталей с тарой		4,7

Примечание. Когда время на установку деталей для работы с продольной подачей (поз. 1...6) не превышает основного (технологического) времени, оно считается перекрываемым машинным временем и в норму штучного времени не включается. Время на установку и снятие детали при работе в упор (поз. 7...8) является неперекрываемым и учитывается при расчете нормы штучного времени на каждую деталь.

**ВСПОМОГАТЕЛЬНОЕ ВРЕМЯ,
СВЯЗАННОЕ С ОБРАБОТКОЙ ПОВЕРХНОСТИ**

Хонинговальные станки

Карта 39

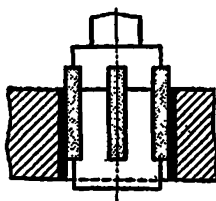

Вспомогательное время, связанное с обработкой поверхности

№ позиции	Характер обработки	Измерительный инструмент	Качество (класс точности)	Диаметр хонингования, мм. до	Длина обрабатываемого отверстия, l, мм. до			
					300	500	св 500	
					Время, t, мин			
1	Обработка отверстия без измерения	—	—	130	0,12			
2				260	0,14			
3				500	0,17			
4	Обработка отверстия с измерением	Нутромер индикаторный	IT5—IT6 (1 кл.)	50	0,85	—	—	
5				100	1,05	1,35	1,60	
6				200	1,40	1,80	1,95	
7				300	1,45	1,85	2,30	
8				500	—	2,60	3,00	
9				IT7 (2 кл.)	50	0,65	—	—
10					100	0,70	0,85	1,05
11					200	1,00	1,25	1,50
12		300	1,05		1,30	1,60		
13		500	—		1,95	2,2		
14		Пробка пневматическая (солекс)	IT5—IT6 (1 кл.)	50	0,75	—	—	
15				100	1,00	—	—	
16			IT7 (2 кл.)	50	0,60	—	—	
17	100			0,65	—	—		
18	Калнбр-пробка гладкая	IT7 (2 кл.)	50	0,60	—	—		
19			100	0,70	—	—		
Индекс					а	б	в	

**ВСПОМОГАТЕЛЬНОЕ ВРЕМЯ,
СВЯЗАННОЕ С ОБРАБОТКОЙ ПОВЕРХНОСТИ**

**Станки
для суперфиниша**

Карта 40

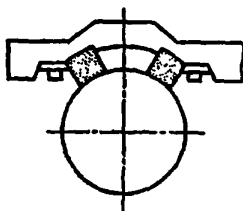

Вспомогательное время, связанное с обработкой поверхности

№ позиции	Характер обработки	Способ подвода брусков	Наибольший диаметр устанавливаемого заделка, D, мм, до	
			230	560
			Время, t, мин	
1	Обработка одной или нескольких поверхностей без измерения	ручной механический	0,27	0,43
2			0,21	0,32
Индекс			а	б

Примечание. Время на обработку поверхности в нормативах дано без измерения детали на станке. Контрольные измерения детали должны проводиться во время машинной обработки следующей детали. Если время на контрольные измерения не может быть перекрыто машинным временем, то следует это время прибавлять ко времени на обработку поверхности.

ВСПОМОГАТЕЛЬНОЕ ВРЕМЯ, СВЯЗАННОЕ С ОБРАБОТКОЙ ПОВЕРХНОСТИ

Вертикально-
доходочные станки

Карта 41

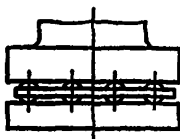

Вспомогательное время, связанное с обработкой поверхности

№ позиции	Характер обработки	Способ установки детали	Класс точности (класс точности)	Число односторонних до обрабатываемых деталей, п. шт. до	Диаметр или ширина детали, D, мм, до							
					6	10	16	25	30	40	50	60
					Длина детали (отношение L · D)							
					√	λ	√	λ	√	λ	√	λ
Время, т, мин (на комплект обрабатываемых деталей)												
1	Обработка цилиндрической поверхности или плоскости без измерения	—	—	—	0,24							
2	Обработка цилиндрической поверхности или плоскости с измерением	В гнездо сепаратора без крепления	1Т5—1Т6 (1 кл.)	20	2,2	3,2	2,3	3,4	2,9	4,4	4,6	7,7
40				3,7	5,4	3,6	5,6	4,7	7,7	—	—	
60				4,7	7,5	4,9	7,8	6,5	10,9	—	—	
100				7,1	11,6	7,4	11,9	10,0	17,2	—	—	
3			1Т7 (2 кл.)	20	1,20	1,70	1,25	1,80	1,55	2,3	2,4	5,2
40				1,85	2,8	1,90	2,9	2,5	4,0	—	—	
60		2,5		3,9	2,6	4,0	3,4	5,6	—	—		
100		3,7		5,9	3,8	6,1	5,1	8,7	—	—		
10		В гнездо сепаратора с креплением	1Т5—1Т6 (1 кл.)	8	—	—	—	—	—	—	2,7	4,3
11				12	—	—	1,85	2,6	2,4	3,6	3,7	6,0
12				20	2,9	4,3	3,0	4,5	3,6	5,6	5,8	9,7
13				30	4,0	6,3	4,3	6,5	5,2	8,2	8,6	—
14				50	5,7	10,0	6,8	10,7	8,3	13,5	—	—
15				8	—	—	—	—	—	—	1,45	2,9
16			12	—	—	1,05	1,45	1,35	1,95	1,95	3,3	
17			20	1,55	2,2	1,65	2,4	1,95	2,9	3,0	6,5	
18			30	2,1	3,3	2,3	3,4	2,7	4,2	4,4	—	
19			50	3,0	5,1	3,5	5,5	4,3	6,9	—	—	

Индекс

а б в г д е ж з

ВСПОМОГАТЕЛЬНОЕ ВРЕМЯ НА ОПЕРАЦИЮ

**Резьбонакатные
полуавтоматы,
работающие круглыми
роликми**

Карта 42

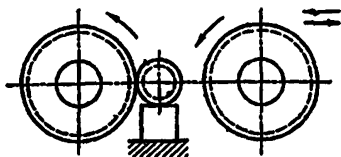

Вспомогательное время на операцию



№ позиции	Способ установки детали	Способ подачи роликов	Длина детали, L, мм, до	Диаметр резьбы, d, мм, до					
				8	12	16	20	24	30
				Время, t, мин					
1	На направляющем ноже	Ручной	100	0,045	0,050	0,055	0,060	0,065	0,070
2			500	0,050	0,055	0,060	0,065	0,070	0,080
3			Св. 500	—	—	0,065	0,070	0,080	0,090
4		Автоматический	—	0,028	0,030	0,032	0,035	0,037	0,040
Индекс				а	б	в	г	д	е





Примечания:

1. Вспомогательное время, приведенное в поз. 4 для работы с автоматической подачей, следует считать перекрываемым машинным временем и в норму штучного времени не включать. Значения величины этого времени используются при назначении режима резания и определении числа двойных ходов.

2. При работе на станках с бункерным устройством для подачи детали на направляющий нож вспомогательное время не рассчитывается.

IV. ВСПОМОГАТЕЛЬНОЕ ВРЕМЯ НА КОНТРОЛЬНЫЕ ИЗМЕРЕНИЯ

ВСПОМОГАТЕЛЬНОЕ ВРЕМЯ НА КОНТРОЛЬНЫЕ ИЗМЕРЕНИЯ		Измерения						
		Карта 43, лист 1						
№ позиции	Измерительный инструмент	Точность измерений	Измеряемый размер, И. мм, до					
			50	100	200	500	1000	2000
			Время, t, мин					
1	Линейка масштабная 	—	0,055	0,06	0,07	0,10	0,13	0,17
2	Угольник 	—	0,09	0,12	0,15	0,28	—	—
3 4	Угломер универсальный 	До 5' Св. 5'	0,23 0,20	—	—	—	—	

5 6	Шаблон или скоба линейная односторонняя	0,2..0,5 <0,2	0,06 0,08	0,07 0,10	0,08 0,12	0,10 0,15	0,12 0,17	0,15 —
								
7 8	Шаблон линейный двусторонний	0,2..0,5 <0,2	0,07 0,09	0,08 0,11	0,10 0,13	0,12 0,17	0,15 0,21	— —
								
9 10	Шаблон фасонный простой	0,15 0,25 <0,15	0,08 0,11	0,09 0,13	0,11 0,16	0,14 0,20	— —	— —
								
11 12	Шаблон фасонный сложного профиля	0,15 0,25 <0,15	0,11 0,20	0,13 0,23	0,14 0,26	0,17 0,31	— —	— —
								
13 14	Шаблон на симметрию	0,15 0,25 <0,15	0,12 0,19	0,14 0,23	0,17 0,27	0,22 0,34	— —	— —
								

ВСПОМОГАТЕЛЬНОЕ ВРЕМЯ НА КОНТРОЛЬНЫЕ ИЗМЕРЕНИЯ

Измерения

Карта 43, лист 2

№ позиции	Измерительный инструмент	Точность измерения	Измеряемый размер, И, мм, до	Длина измеряемой поверхности, L, мм, до										
				10	25	50	100	200	500	1000	3000			
				Время, t, мин										
15	Скоба односторонняя предельная 	1Т11—1Т13 (4—5 кл.)	10	0,025	0,030	0,035	0,040	0,05	—	—	—			
16			25	0,030	0,035	0,040	0,045	0,06	—	—	—			
17			50	0,035	0,040	0,045	0,050	0,07	0,10	0,15	0,20			
18			100	0,040	0,045	0,050	0,06	0,08	0,11	0,17	0,23			
19			200	—	—	0,065	0,07	0,10	0,15	0,20	0,26			
20			300	—	—	0,08	0,09	0,11	0,16	0,21	—			
21			500	А	—	—	0,10	0,11	0,12	0,18	0,24	—		
22				Б	—	—	0,16	0,18	0,19	0,29	0,38	—		
23			800	А	—	—	0,13	0,14	0,16	0,20	0,28	—		
24				Б	—	—	0,21	0,22	0,26	0,32	0,42	—		
25			1000	А	—	—	0,14	0,16	0,17	0,21	0,27	—		
26				Б	—	—	0,22	0,26	0,27	0,34	0,43	—		
27				1Т7—1Т9 (2—3 кл.)	10	0,045	0,055	0,06	0,07	0,08	—	—	—	
28					25	0,055	0,06	0,07	0,08	0,11	—	—	—	
29					50	0,06	0,075	0,08	0,10	0,13	0,17	0,21	0,25	
30					100	0,09	0,10	0,12	0,13	0,16	0,21	0,25	0,31	
31					200	—	—	0,13	0,15	0,20	0,24	0,28	—	
32					300	—	—	0,15	0,16	0,23	0,28	0,32	—	
33					500	А	—	—	0,16	0,18	0,27	0,32	0,37	—
34						Б	—	—	0,26	0,29	0,43	0,50	0,60	—
35	800	А			—	—	0,18	0,20	0,31	0,37	0,43	—		
36		Б			—	—	0,29	0,32	0,50	0,60	0,70	—		
37	1000	А	—	—	0,19	0,21	0,33	0,40	0,46	—				
38		Б	—	—	0,30	0,34	0,55	0,65	0,75	—				
39		1Т5—1Т6 (1 кл.)	50	—	—	0,12	0,13	0,18	0,26	—	—			
40			100	—	—	0,13	0,15	0,20	0,29	—	—			

41 Скоба двусторонняя предельная

42
43
44



IT11—IT13
(4—5 кл.)

10
25
50
100

0,040	0,045	0,050	0,06	0,07	—	—	—
0,045	0,055	0,06	0,07	0,08	—	—	—
0,05	0,06	0,08	0,09	0,10	0,12	0,17	—
0,06	0,08	0,09	0,10	0,12	0,14	0,20	—

IT7—IT9
(2—3 кл.)

10
25
50
100

0,06	0,07	0,08	0,10	0,11	—	—	—
0,07	0,09	0,10	0,12	0,14	—	—	—
0,08	0,10	0,12	0,14	0,16	0,26	0,32	—
0,10	0,12	0,14	0,17	0,19	0,30	0,38	—

IT5—IT6
(1 кл.)

50
100

—	—	0,20	0,22	0,25	0,35	—	—
—	—	0,22	0,25	0,28	0,40	—	—

51 Скоба индикаторная

52
53
54



0,01 мм

50
100
200
300

0,08	0,09	0,095	0,10	0,12	0,21	0,29	0,40
0,11	0,12	0,13	0,14	0,16	0,25	0,35	0,48
0,14	0,16	0,17	0,18	0,21	0,29	0,41	0,56
—	—	0,20	0,22	0,25	0,32	0,44	—

400

А
Б

—	—	0,23	0,25	0,29	0,34	0,48	—
—	—	0,37	0,40	0,48	0,55	0,75	—

600

А
Б

—	—	0,27	0,29	0,34	0,38	0,50	—
—	—	0,43	0,46	0,55	0,60	0,85	—

800

А
Б

—	—	0,30	0,33	0,38	0,40	0,55	—
—	—	0,48	0,50	0,60	0,65	0,90	—

1000

А
Б

—	—	0,33	—	—	—	—	—
—	—	0,55	—	—	—	—	—

1500

А
Б

—	—	0,40	—	—	—	—	—
—	—	0,65	—	—	—	—	—

2000

А
Б

—	—	0,44	—	—	—	—	—
—	—	0,70	—	—	—	—	—

ВСПОМОГАТЕЛЬНОЕ ВРЕМЯ НА КОНТРОЛЬНЫЕ ИЗМЕРЕНИЯ

Измерения

Карта 43, лист 3

№ позиция	Измерительный инструмент	Точность измерения	Измеряемый размер, И, мм, до	Длина измеряемой поверхности, L, мм, до								
				10	25	50	100	200	500	1000	2000	
				Время, t, мин								
67	Скоба индикаторная	0,01 мм	2500	А	—	—	0,49	—	—	—	—	—
68				Б	—	—	0,80	—	—	—	—	—
69			3000	А	—	—	0,55	—	—	—	—	—
70				Б	—	—	0,85	—	—	—	—	—
71	Скоба рычажная (пассаметр)	0,002 мм	10	0,11	0,12	0,13	—	—	—	—	—	
72			25	0,12	0,13	0,14	—	—	—	—	—	
73			50	0,13	0,14	0,15	0,17	0,18	0,20	0,22	—	
74			100	—	—	0,19	0,20	0,22	0,26	0,28	—	
75			150	—	—	0,21	0,23	0,25	0,30	0,33	—	
76	Скоба пневматическая	0,002 мм	50	—	—	0,17	0,22	0,30	—	—	—	
77			100	—	—	0,21	0,28	0,38	—	—	—	

Индекс

а	б	в	г	д	е	ж	з
---	---	---	---	---	---	---	---

ВСПОМОГАТЕЛЬНОЕ ВРЕМЯ НА КОНТРОЛЬНЫЕ ИЗМЕРЕНИЯ

Измерения

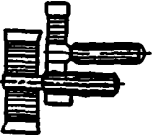

Карта 43, лист 4



№ позиции	Измерительный инструмент	Точность измерения	Измеряемый размер, D, мм. до	Длина измеряемой поверхности, L, мм. до		
				1D	2D	4D
				Время, t, мин		
78		IT11—IT12 (4—5 кл.)	10	0,045	0,050	0,055
79			25	0,07	0,08	0,09
80			50	0,09	0,10	0,15
81			100	0,12	0,18	—
82		IT7—IT9 (2—3 кл.)	10	0,07	0,08	0,09
83			25	0,10	0,11	0,13
84			50	0,13	0,15	0,22
85		IT5—IT6 (1 кл.)	100	0,18	0,27	—
86			10	0,13	0,15	0,17
87			25	0,18	0,21	0,24
88			50	0,24	0,27	0,37
89		100	0,35	0,48	—	
90		IT11—IT13 (4—5 кл.)	50	0,10	0,11	0,17
91			100	0,15	0,23	—
92			200	0,30	—	—
93			300	0,43	—	—
94		IT7—IT9 (2—3 кл.)	50	0,16	0,19	0,28
95			100	0,25	0,38	0,50
96			200	0,50	—	—
97			300	0,70	—	—

ВСПОМОГАТЕЛЬНОЕ ВРЕМЯ НА КОНТРОЛЬНЫЕ ИЗМЕРЕНИЯ

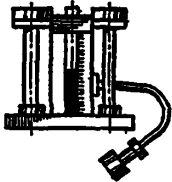
Измерения

Карта 43, лист 5

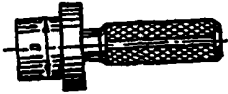
№ позиции	Измерительный инструмент	Точность измерения	Измeрeнный размер, D, мм, до	Длина измеренной поверхности, l, мм, до		
				1D	2D	4D
				Время, t, мин		
98	Пробка пневматическая 	0,002 мм	50	0,12	0,15	0,20
99			100	0,18	0,24	—
100	Калибр плоский для измерения пазов 	1Т11—1Т13 (4—5 кл.)	25	—	0,14	—
101			50	—	0,16	—
102			25	—	0,20	—
103			50	—	0,22	—
104	Пробка-декало для проверки соосности 	1Т11—1Т13 (4—5 кл.)	50	0,11	0,14	—
105			100	0,17	—	—
106			50	0,16	0,21	—
107			100	0,25	—	—

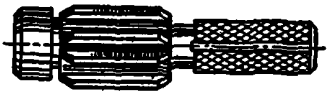
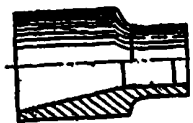
108	Калибр-пробка односторонняя для проверки взаимного положения оси отверстия и торца			25	0,20	—	—	
109				50	0,24	—	—	
110				100	0,30	—	—	
111	Калибр-пробка конусная		По риске с проверкой конусности	на качку	10	0,06	0,07	0,08
112				25	0,09	0,10	0,11	
113				50	0,12	0,13	—	
114				100	0,15	—	—	
115				по краске	10	0,18	0,21	0,31
116				25	0,31	0,36	0,41	
117	50	0,47	0,55	—				
118	100	0,70	—	—				
119	Калибр-пробка шлицевая		1Т7—1Т9 (2—3 кл)	25	0,09	0,12	0,15	
120				50	0,16	0,20	0,26	
121				75	0,22	0,28	—	
122				100	0,27	0,35	—	
123	Калибр-штулка конусная		По риске с проверкой конусности	на качку,	10	—	0,07	—
124				25	—	0,09	—	
125				50	—	0,11	—	
126				100	—	0,14	—	
127				по краске	10	—	0,24	—
128				25	—	0,31	—	
129				50	—	0,37	—	
130	100	—	0,45	—				

145	Штихмас микрометрический	0,01 мм	100		0,22	0,26	0,31	—	—	—
146			200		0,26	0,31	0,36	0,44	—	—
147			300		0,28	0,33	0,39	0,48	—	—
148			500	А	0,37	0,41	0,46	0,70	1,1	—
149				Б	0,48	0,55	0,60	0,90	1,4	—
150			750	А	0,45	0,50	0,55	0,90	1,35	—
151				Б	0,60	0,65	0,70	1,15	1,75	—
152			1000	А	0,50	0,55	0,65	1,05	1,6	—
153				Б	0,65	0,70	0,85	1,35	2,1	—
154			Штихмас нераздвижной	IT11—IT13 (4—5 кл.)	100		0,09	0,10	0,12	—
155	200				0,10	0,12	0,14	0,17	—	—
156	300				0,11	0,13	0,15	0,19	—	—
157	500				0,15	0,17	0,19	0,29	0,45	—
158	750				0,18	0,20	0,23	0,36	0,55	—
159	1000				0,21	0,23	0,26	0,43	0,65	—
160	1500				0,26	0,29	0,32	0,55	0,80	—
Индекс					а	б	в	г	д	е

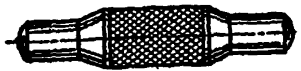

ВСПОМОГАТЕЛЬНОЕ ВРЕМЯ НА КОНТРОЛЬНЫЕ ИЗМЕРЕНИЯ.

 Измерения
 Карта 48, лист 7

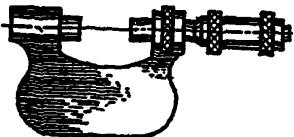
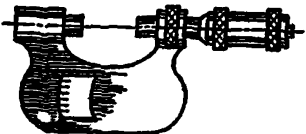
№ колонки	Измерительный инструмент	Точность измерений	Измеряемый размер, И. мм. до	Длина измеряемой поверхности, l , мм. до					
				50	100	200	500	1000	2000
				Время, t , мин					
161	Микрометр 	0,01 мм	10	0,09	0,12	—	—	—	
162			25	0,12	0,15	0,22	0,29	—	
163			50	0,15	0,18	0,26	0,35	—	
164			100	0,19	0,22	0,31	0,41	—	
165			200	0,23	0,26	0,38	0,50	—	
166			300	0,27	0,32	0,43	0,55	—	
167			400	0,32	0,35	0,47	0,60	—	
168			600	А	0,41	0,44	0,60	0,70	—
169				Б	0,50	0,55	0,75	0,90	—
170			800	А	0,49	0,60	0,80	1,0	—
171	Б	0,60		0,75	1,0	1,2	—		
172	Микрометр рычажный 	0,02 мм	50	0,27	0,29	0,43	0,60	—	

173 Штангенциркуль

174
175
176
177
178
179
180
181
182
183
184
185
186
187
188
189
190
191
192
193
194
195
196
197

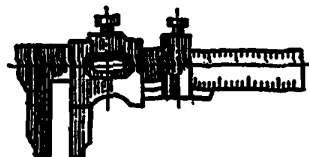

0,1 мм

0,05 мм

10			0,07	0,08	0,10	—	—
25			0,08	0,10	0,12	0,17	—
50		0,10	0,12	0,14	0,18	0,22	0,28
100		0,11	0,14	0,16	0,24	0,29	0,37
200		0,13	0,16	0,19	0,31	0,38	0,48
300			0,18	—	—	—	—
400			0,21	—	—	—	—
600	А		0,28	—	—	—	—
	Б		0,34	—	—	—	—
800	А		0,33	—	—	—	—
	Б		0,40	—	—	—	—
1000	А		0,38	—	—	—	—
	Б		0,46	—	—	—	—
1500	А		0,48	—	—	—	—
	Б		0,60	—	—	—	—
2000	А		0,55	—	—	—	—
	Б		0,65	—	—	—	—
10		0,13	0,15	0,18	—	—	—
25		0,16	0,19	0,23	0,25	0,30	—
50		0,18	0,22	0,26	0,33	0,70	0,78
100		0,21	0,26	0,31	0,43	0,50	0,65
200			0,26	—	—	—	—
300			0,34	—	—	—	—

Индекс

а б в г д е

202 Стенкомер индикаторный

0,1 мм

0,12



203 Индикатор для измерения отклонений от геометрической формы

0,01 мм

10

0,075

0,085

0,095

0,11

0,12

—

—

204

25

0,08

0,095

0,105

0,12

0,13

—

—

205

50

0,09

0,10

0,11

0,13

0,14

0,19

—

206

100

0,095

0,11

0,12

0,14

0,15

0,20

—

207

200

—

—

0,13

0,15

0,16

0,22

—

208

300

—

—

0,17

0,19

0,21

0,27

0,35

209

500

—

—

0,22

0,24

0,27

0,34

0,42

210

1000

—

—

0,31

0,34

0,38

0,46

0,57



211 Миниметр или микрометр

0,001 мм

10

0,10

0,13

0,15

0,18

—

—

—

212

25

0,13

0,16

0,19

0,23

—

—

—

213

50

0,15

0,19

0,23

0,27

—

—

—

214

100

0,18

0,23

0,27

0,32

—

—

—

215

150

0,20

0,25

0,30

0,35

—

—

—



ВСПОМОГАТЕЛЬНОЕ ВРЕМЯ НА КОНТРОЛЬНЫЕ ИЗМЕРЕНИЯ

Измерения
Карта 43, лист 9

№ калибра	Измерительный инструмент	Точность измерений	Измеряемый размер, мм, до		Длина измеряемой поверхности, l, мм, до														
			D	S	5	10	15	20	30	40	50	60	80	100	160				
					Время, t, мин														
216	Калибр-кольцо резьбовое проходное		10	0,5	0,20	0,36	0,50	0,65	—	—	—	—	—	—	—	—	—		
217				1,0	0,11	0,19	0,27	0,35	0,50	0,64	0,78	—	—	—	—	—	—	—	
218				1,5	0,07	0,13	0,19	0,24	0,35	0,45	0,55	0,65	—	—	—	—	—	—	
219				20	1,0	0,12	0,22	0,32	0,41	0,60	0,75	0,90	—	—	—	—	—	—	
220					1,5	0,085	0,15	0,22	0,28	0,40	0,50	0,65	0,75	—	—	—	—	—	
221					2,0	0,07	0,12	0,17	0,22	0,31	0,40	0,48	0,55	0,70	0,90	1,25	—	—	
222					2,5	0,05	0,10	0,14	0,18	0,25	0,33	0,40	0,46	0,60	0,70	1,00	—	—	
223				240	1,77—1,79 (2—3 кл.)	40	1,0	0,14	0,26	0,37	0,47	0,65	0,86	1,05	—	—	—	—	—
224							1,5	0,10	0,18	0,25	0,33	0,46	0,60	0,70	0,85	—	—	—	—
225							2,0	0,08	0,14	0,20	0,25	0,36	0,46	0,55	0,65	0,85	1,00	1,45	—
226							2,5	0,06	0,11	0,16	0,21	0,29	0,38	0,46	0,55	0,70	0,85	1,20	—
227							3,0	—	0,10	0,14	0,17	0,25	0,32	0,39	0,46	0,58	0,70	1,00	—
228	3,5	—	0,08				0,12	0,15	0,22	0,28	0,34	0,40	0,50	0,60	0,90	—			
229	4,5	—	0,07				0,09	0,12	0,17	0,22	0,27	0,31	0,41	0,50	0,70	—			
230	60	1,0	0,15				0,28	0,40	0,50	0,75	0,95	1,15	—	—	—	—	—		
231		1,5	0,11	0,19	0,28	0,36	0,50	0,65	0,80	0,90	—	—	—	—					
232		2,0	0,08	0,15	0,21	0,27	0,39	0,50	0,60	0,70	0,90	1,10	1,60	—					
233		3,0	—	0,10	0,15	0,19	0,27	0,35	0,40	0,50	0,65	0,75	1,10	—					
234		5,0	—	—	0,09	0,12	0,17	0,22	0,27	0,31	0,40	0,49	0,70	—					
235	5,5	—	—	—	0,11	0,16	0,20	0,24	0,29	0,37	0,45	0,65	—						
236	80	1,0	0,16	0,30	0,42	0,55	0,75	1,00	1,20	—	—	—	—	—					
237		1,5	0,11	0,21	0,29	0,38	0,55	0,70	0,85	1,00	—	—	—	—					
238		2,0	—	0,16	0,23	0,29	0,41	0,53	0,65	0,75	1,00	1,20	1,70	—					



239				3,0	—	0,11	0,16	0,20	0,29	0,37	0,45	0,55	0,70	0,80	1,15
240				4,0	—	—	0,12	0,16	0,22	0,28	0,35	0,41	0,52	0,63	0,90
241				6,0	—	—	—	0,11	0,15	0,20	0,24	0,28	0,36	0,44	0,65
242				1,5	0,12	0,22	0,31	0,40	0,55	0,70	0,90	1,05	1,30	1,60	2,3
243			100	2,0	—	0,17	0,24	0,31	0,43	0,55	0,70	0,80	1,00	1,25	1,75
244				3,0	—	0,12	0,17	0,21	0,30	0,39	0,47	0,55	0,70	0,85	1,2
245				4,0	—	—	0,13	0,16	0,23	0,30	0,36	0,43	0,55	0,66	0,95
246				5,0	—	—	—	0,13	0,19	0,24	0,30	0,35	0,45	0,55	0,75
247	Калибр-кольцо резьбовое непроходное	1Т7—1Т9	20	0,5...1,5							0,05				
248		(2—3 кл.)	40	1...4,5							0,07				
249			60	1...5,5							0,08				
250			100	1,5...6,0							0,10				

Индекс

а | б | в | г | д | е | ж | з | и | к | л

Примечание. При измерении по 1Т5—1Т6 (1-му кл) время по карте применять с коэффициентом 1,2.

ВСПОМОГАТЕЛЬНОЕ ВРЕМЯ НА КОНТРОЛЬНЫЕ ИЗМЕРЕНИЯ

Измерения
Карта 43, лист 10

№ позиции	Измерительный инструмент	Точность измерения	Измеряемый размер, мм, до		Длина измеряемой поверхности, l, мм, до																	
			D	S	5	10	15	20	30	40	50	60	80	100								
					Время, t, мин																	
251		1Т7—1Т9 (2—3 кл.)	резьбовая	двусторонняя	5	0,5	0,25	0,45	0,65	0,85	—	—	—	—	—	—	—	—	—			
252					10	0,5	0,28	0,50	0,70	0,90	—	—	—	—	—	—	—	—	—	—	—	
253						1,0	0,15	0,28	0,40	0,50	0,70	—	—	—	—	—	—	—	—	—	—	
254						1,5	0,11	0,20	0,28	0,36	0,50	—	—	—	—	—	—	—	—	—	—	—
255						1,0	0,17	0,31	0,44	0,55	0,80	—	—	—	—	—	—	—	—	—	—	—
256					20	1,5	0,12	0,22	0,31	0,40	0,57	0,73	0,89	—	—	—	—	—	—	—	—	—
257						2,0	0,09	0,17	0,24	0,31	0,45	0,55	0,70	—	—	—	—	—	—	—	—	—
258						2,5	0,08	0,14	0,20	0,26	0,37	0,47	0,55	—	—	—	—	—	—	—	—	—
259					40	1,0	0,19	0,35	0,49	0,64	0,90	1,15	1,4	—	—	—	—	—	—	—	—	—
260						1,5	0,13	0,24	0,35	0,45	0,65	0,80	1,00	—	—	—	—	—	—	—	—	—
261						2,0	0,10	0,19	0,27	0,35	0,50	0,64	0,78	—	—	—	—	—	—	—	—	—
262						2,5	0,09	0,16	0,23	0,29	0,41	0,55	0,65	—	—	—	—	—	—	—	—	—
263						3,0	—	0,14	0,19	0,25	0,35	0,45	0,55	—	—	—	—	—	—	—	—	—
264						3,5	—	0,12	0,17	0,22	0,31	0,40	0,48	—	—	—	—	—	—	—	—	—
265						4,5	—	0,10	0,14	0,17	0,25	0,32	0,39	—	—	—	—	—	—	—	—	—
266						60	1,0	0,20	0,37	0,55	0,70	1,00	1,25	1,50	—	—	—	—	—	—	—	—
267					1,5		0,14	0,26	0,37	0,48	0,70	0,85	1,05	1,25	—	—	—	—	—	—	—	
268					2,0		0,11	0,20	0,29	0,37	0,55	0,70	0,83	0,97	—	—	—	—	—	—	—	—
269					3,0		—	0,14	0,21	0,26	0,38	0,48	0,60	0,70	—	—	—	—	—	—	—	—
270					5,0		—	—	0,13	0,17	0,24	0,31	0,38	0,44	—	—	—	—	—	—	—	—
271	5,5	—	—	—	—	0,16	0,22	0,29	0,41	—	—	—	—	—	—	—	—					
272		1,0	0,21	0,39	0,55	0,71	1,00	1,30	1,60	—	—	—	—	—	—	—	—					
273		1,5	0,15	0,27	0,39	0,50	0,70	0,90	1,10	1,3	1,65	—	—	—	—	—	—					

274		80	2,0	—	0,21	0,30	0,39	0,55	0,70	0,85	1,00	—	—
275			3,0	—	0,15	0,21	0,28	0,39	0,50	0,60	0,70	—	—
276			4,0	—	—	0,17	0,22	0,31	0,39	0,48	0,55	—	—
277			6,0	—	—	—	0,15	0,22	0,28	0,34	0,40	0,50	—
278			100	1,5	0,15	0,28	0,40	0,50	0,75	0,95	1,15	1,35	1,75
279		2,0		—	0,22	0,32	0,41	0,60	0,75	0,90	1,05	1,35	1,65
280		3,0		—	0,16	0,22	0,29	0,41	0,50	0,65	0,75	0,95	1,15
281		4,0		—	—	0,17	0,23	0,32	0,41	0,50	0,60	0,75	0,90
282		6,0		—	—	—	0,16	0,22	0,29	0,35	0,41	0,55	0,65

Индекс

а б в г д е ж з я к

№ позиции	Измерительный инструмент	Точность измерения	Измеряемый размер, И(Д), мм. до	Длина измеряемой поверхности, l, мм. до				
				25	50	100	200	300
				Время, t, мин				
283	Скоба резьбовая	1Т7—1Т9 (2—3 кл)	25	0,08	0,09	0,10	0,11	0,12
284			50	0,10	0,11	0,12	0,13	0,14
285			75	0,11	0,12	0,13	0,15	0,16
286			100	0,12	0,13	0,15	0,16	0,17
287			200	0,14	0,16	0,18	0,20	0,21





Примечание При измерении по 1Т5—1Т6 (1-му кл.) время по карте применять с коэффициентом 1,2

ВСПОМОГАТЕЛЬНОЕ ВРЕМЯ НА КОНТРОЛЬНЫЕ ИЗМЕРЕНИЯ

Измерения

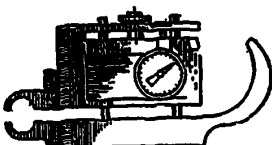
Карта 43, лист 11

№ позиции	Измерительный инструмент	Точность измерения	Измеряемый размер, И(D), мм. до	Длина измеряемой поверхности, l, мм. до.				
				25	50	100	200	300
				Время, t, мин				
288 289 290 291 292	Скоба резьбовая индикаторная 	0,01 мм	25	0,16	0,18	0,20	0,22	0,24
	50		0,20	0,22	0,24	0,26	0,28	
	75		0,22	0,24	0,26	0,30	0,32	
	100		0,24	0,26	0,30	0,32	0,34	
	200		0,28	0,32	0,36	0,40	0,42	
293 294 295 296 297	Микрометр резьбовой 	0,01 мм	50	0,24	0,25	0,27	0,29	0,30
	100		0,26	0,27	0,29	0,31	0,32	
	150		0,28	0,29	0,31	0,34	0,35	
	200		0,30	0,32	0,34	0,36	0,38	
	350		0,35	0,37	0,39	0,42	0,44	

298 Штангензубомер

299
300

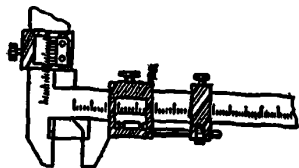

0,02 мм

$m=5$
 $m=10$
 m св. 10

0,55
0,70
0,90

301 Оптический зубомер

302
303

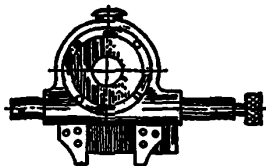

0,02 мм

$m=5$
 $m=10$
 m св. 10

0,70
0,90
1,15

Индекс

а

б

в

г

д

ВСПОМОГАТЕЛЬНОЕ ВРЕМЯ НА КОНТРОЛЬНЫЕ ИЗМЕРЕНИЯ

Измерения

Карта 43, лист 12

№ позиции	Измерительный инструмент	Характер измерения	Длина измеряемой поверхности, l, мм. до	Число измеряемых точек, n, шт	Точность измерения, σ, мм. до					
					0,05	0,15	0,30	св 0,30		
					Время, t, мин					
304	Прерывистое измерение величины зазора по прямой и кривой (в нескольких точках)	без определения величины зазора («проходит» или «не проходит»)	—	1	0,09	0,07	0,045	0,035		
305			—	2	0,12	0,09	0,07	0,05		
306			—	4	0,17	0,13	0,09	0,07		
307			—	6	0,21	0,16	0,11	0,09		
308		с определением величины зазора (подбор определенной пластинки)	—	1	0,11	0,08	0,06	0,045		
309			—	2	0,15	0,12	0,08	0,07		
310			—	4	0,21	0,16	0,12	0,09		
311			—	6	0,25	0,20	0,14	0,11		
312		Щуп	по прямой	без определения величины зазора («проходит» или «не проходит»)	120	—	0,10	0,08	0,07	0,05
313					300	—	0,14	0,10	0,09	0,07
314					650	—	0,17	0,13	0,11	0,09
315	с определением величины зазора (подбор определенной пластинки)		120	—	0,20	0,17	0,15	0,08		
316			300	—	0,23	0,19	0,17	0,10		
317			650	—	0,26	0,22	0,19	0,11		
318	Измерение величины зазора по длине (без отрыва щупа)		по кривой	без определения величины зазора («проходит» или «не проходит»)	120	—	0,16	0,12	0,10	0,07
319					300	—	0,21	0,15	0,13	0,09
320					650	—	0,27	0,19	0,16	0,11
321			с определением величины зазора (подбор определенной пластинки)	120	—	0,26	0,21	0,19	0,14	
322				300	—	0,29	0,24	0,22	0,17	
323		650		—	0,33	0,27	0,24	0,20		

324	Визуальный контроль чистоты поверхности	одной плоскости	Масса детали, т, кг, до	$\sqrt{\frac{3}{3}}$	—	—	0,07
325				$\sqrt{\frac{3}{3}}$	—	—	0,11
326		в нескольких плоскостях		$\sqrt{\frac{3}{3}}$	—	—	0,14
327					$\sqrt{\frac{3}{3}}$	—	—

Индекс

	а	б	в	г
--	---	---	---	---

Примечание. Время, приведенное в карте, соответствует следующим условиям работы :

1. Измерение универсальным инструментом производится с установкой его на размер в процессе измерения
2. При измерении микрометром нескольких поверхностей при разнице в размерах от 10 мм и выше к времени по карте следует добавлять 0,2 мин на установку инструмента.
3. При проверке плоскостей измерение линейных размеров производится в одной точке по ширине или высоте без учета длины обрабатываемой детали.
4. При измерении скобами нескольких поверхностей одинаковых размеров одной детали на каждую следующую поверхность время по карте следует принимать с коэффициентом 0,6
5. При измерении в неудобном положении время по карте следует принимать с коэффициентом 1,3.
6. При очистке отверстия от стружки сжатым воздухом для измерения к времени по карте следует добавлять 0,05 мин (по необходимости)
7. Время на измерение не предусматривает перехода исполнителя. При переходе исполнителя для выполнения контрольных измерений к времени по карте следует добавлять 0,01 мин на каждый шаг (0,7 м) исполнителя.
8. А-измерение детали жесткой конструкции, Б-измерение тонкостенных деталей, включая проверку на эллиптичность.

ВСПОМОГАТЕЛЬНОЕ ВРЕМЯ НА КОНТРОЛЬНЫЕ ИЗМЕРЕНИЯ

Стадии для глубокого
сверления
и растачивания

Карта 43, лист 13

Вспомогательное время на контрольные измерения на стадии
и сдачи детали ОТК в присутствии рабочего

№ пологого №	Проверяемые параметры обработанного отверстия	Характер измерения	Точность измерения	Диаметр измеряемого отверстия, d, мм, до														
				50			200			500			1000					
				Длина измеряемого отверстия, l, мм, до														
				3	5	7	10	15	20	30	40	50	70	100	150	200		
Время, t, мин																		
328	Ось отверстия	Проверка биения индикатором	Точно	3	3,8	4	5,1	6,5	7	4,9	6,2	7,9	8,5	5,6	7,2	9,1	9,9	
329		Измерение толщины стенок детали на выходе инструмента	Грубо	1,8	2,3	2,4	3,1	3,9	4,2	2,9	3,7	4,7	5,1	3,4	4,3	5,5	5,9	
330		Измерение прямолинейности оптическим прибором	по двум концам детали	Грубо	3,2	4,6	4,5	6,5	7,8	8,7	5,7	6,9	9,9	10,8	6,8	9,8	11,7	13
331				Точно	5,1	7,4	7,2	10,5	12,6	14	9,1	13,3	15,9	17,6	10,8	15,8	18,9	21
332			по всей длине детали	Грубо	7,9	11,5	11,1	16,2	19,4	21,5	14	20,4	24,4	27,1	16,7	24,2	29	32,2
333				Точно	11,3	16,5	16	23	28	31	20	29,5	35	39	24	35	42	46
334		Проверка разностенности рычажным или оптическим прибором по всей длине отверстия		Грубо	6,7	9,8	9,5	13,8	16,5	18,4	11,9	17,4	21	23	14	21	24,5	27,5
335				Точно	9,7	14,1	13,7	19,9	24	26,5	17,2	25	30	33,5	20,5	30	35,5	39,5

336	Точность обработки отверстия	Измерение диаметров двух концов отверстия штангенциркулем, штангмасом		Грубо	1,35	1,95	1,9	2,8	3,3	3,7	2,4	3,5	4,2	4,6	2,8	4,1	4,9	5,5
337				Точно	1,7	2,5	2,4	3,5	4,2	4,6	3,0	4,4	5,2	5,8	3,6	5,2	6,2	6,9
338		Измерение звездкой по всей длине отверстия отклонений от геометрической формы		Грубо	7,9	11,5	11,1	16,2	19,4	21,5	14	20,4	24,5	27	16,7	24	29	32
339				Точно	11	17	16	24,5	31	34,5	20,5	31,5	39,5	44,5	24,5	38,5	48	53,5
340		Измерение глубины глухих отверстий		Грубо	1,5	2,2	2,2	3,1	3,7	4,1	2,7	3,9	4,7	5,2	3,2	4,7	5,6	6,2
341				Точно	1,9	2,8	2,7	4,0	4,8	5,3	3,4	5	6	6,7	4,1	6	7,2	7,9
342	Качество и чистота поверхности	Визуальный контроль чистоты поверхности		—	1,6	2,3	2,2	3,2	3,9	4,3	2,8	4,1	4,9	5,5	3,4	4,9	5,9	6,5
343		Контроль через оптический прибор	пороков металла то же с проверкой требуемой чистоты	—	6,7	9,8	9,5	13,8	16,5	18,4	11,9	17,4	21	23	14	21	24,5	27,5
344				—	9,7	14,1	13,7	19,9	24	26,5	17,2	25	30	33,5	20,5	30	35,5	39,5
Индекс.					а	б	в	г	д	е	ж	з	и	к	л	м	н	о

Примечания:

1. Время на контрольные измерения и сдачу детали в ОТК на станке включается в норму времени станочника в тех случаях, когда оно не перекрывается другими работами и присутствии станочника при приемке предусмотрено технологическим процессом.

2. Точными измерениями следует считать измерения с допусками в пределах IT7—IT9, измерения с большими допусками относить к грубым.

3. При измерениях в неудобном положении время по карте, следует принимать с коэффициентом 1,3.

**ПЕРИОДИЧНОСТЬ КОНТРОЛЬНЫХ
ИЗМЕРЕНИЙ ДЕТАЛИ НА ОПЕРАЦИЮ**

Измерения

Карта 44, лист 1

№ позиция	Виды обрабатываемых поверхностей. Характер обработки	Класс точности	Измеряемый размер, И, мм, до	Способ достижения размеров обработки				
				обеспечивается координатными размерами режущего инструмента	работа инструментом, установленным на размер	работа с пробками стружками или по лим.		
							Периодичность промеров — коэффициенты	
1	Цилиндрические	Точение, растачивание, развертывание, наружное шлифование и внутреннее протягивание	IT11—IT13 (4—5 кл.)	50 200 Св 200	0,3 0,4 0,5	0,4 0,5 0,6	0,8 0,9 1,0	
2			IT7—IT9 (2—3 кл.)	50 200 Св. 200	0,4 0,5 0,6	0,5 0,6 0,7	1,0 1,0 1,0	
3				IT5—IT6 (1 кл.)	100	1,0	1,0	1,0
4		Бесцентровое шлифование			IT11—IT13 (4—5 кл.)	100	—	0,01
5			IT7—IT9 (2—3 кл.)		—		0,02	—
6				IT5—IT6 (1 кл.)	—		0,03	—
7		Хонингование, суперфинишрование	IT5—IT7 (1—2 кл.)		—	—	1	—
8			Цилиндрические и плоскости	Ламинирование	IT5—IT7 (1—2 кл.)	—	—	1
9		Плоскости			Шлифование	0,01 мм	200	—
10			0,05 мм	50 200 Св 200		—	—	0,8 0,9 1,0
11				0,10 мм		50 200 Св. 200	—	—
12	0,20 мм					50 200 Св. 200	—	—
13			Фрезерование, строгание	0,10 мм		50 200 Св 200	—	0,3 0,4 0,5
14	0,20 мм					50 200 Св 200	—	0,2 0,3 0,4
15					0,50 мм	50 200 Св. 200	—	0,1 0,2 0,3
16								
17								
18								
19								
20								
21								
22								
23								
24								
25								
26								
27								
28								
29								
30								
31								

Индекс

220

а | б | в

**ПЕРИОДИЧНОСТЬ КОНТРОЛЬНЫХ
ИЗМЕРЕНИЯ ДЕТАЛИ НА ОПЕРАЦИЮ**

Измерения

Карта 44, лист 2

№ позиции	Виды обрабатываемых поверхностей. Характер обработки	Качество (класс точности)	Измеряемый размер, И, мм, до	Способ достижения размеров обработки							
				обеспечивается конструкторскими размерами режущего инструмента	работа механизмом, установленным на размер	работа с программными инструментами по лимбу					
							Периодичность промеров — коэффициенты				
32	Плоскости	Фрезерование строгание	Св 0,50 мм	50	—	0,1	0,4				
33								200	—	0,1	0,5
34								Св. 200	—	0,2	0,6
35	Цилиндрические	Обработка на токарных автоматах	—	—	—	0,02	0,04				

№ позиции	Виды обрабатываемых поверхностей. Характер обработки	Стажки	Качество (класс точности)	Измеряемый размер, И, мм, до	Способ достижения размеров обработки		
					обеспечивается конструкторскими размерами режущего инструмента	работа механизмом, установленным на размер	работа с программными инструментами по лимбу
36	Зубчатое колесо	Предварительная	7—5 степень	m = 1...10	—	0,1	—
37			3 степень		—	0,3	—
38		Окончательная	6—11 степень		—	0,1	—
39			4—5 степень		—	0,4	—
40	3 степень	—	—	1,0	—		
41	Резьба крепящая	Токарные и токарно-револьверные	1Т7—1Т9 (2—3 кл.)	50	0,2	—	1,0
42			Св. 50	0,3	—	1,0	
43			1Т5—1Т6 (1 кл.)	50	—	—	1,0
44		Сверлильные	1Т7—1Т9 (2—3 кл.)	10 25 50 Св. 50	0,01	—	—
45					0,02	—	—
46	0,03				—	—	
47	0,04	—	—				

Индекс

а б в

**ПЕРИОДИЧНОСТЬ КОНТРОЛЬНЫХ
ИЗМЕРЕНИЯ ДЕТАЛИ НА ОПЕРАЦИЮ**

Измерения

Карта 44, лист 3

Способ достижения
размеров обработок

№ операции

Виды обрабаты-
ваемых поверх-
ностей. Харак-
тер обработки

Степени

Классы
(класс
точности)

Измеряе-
мый раз-
мер, H,
мм, до

Обеспечи-
вается дости-
жение требуе-
мых размеров
рабочими ин-
струментами
работы ин-
струментом,
участником
на раз-
мер

Работа с
пробками
стружками
или со лис-
ту

Периодичность промеров —
коэффициент

48	Резьба кре- пежная	Резьбо- накат- ные	1Т7—1Т9	10	—	0,01	—	
49			(2—	25	—	0,02	—	
50			3 кл.)	50	—	0,03	—	
51		Болто- резные и гай- корез- ные	1Т7—1Т9 (2— 3 кл.)	10	0,01	—	—	
52				25	0,02	—	—	
53				50	0,03	—	—	
54	Резьбо- фрезер- ные	—	100	Св. 50	0,04	—	—	
55					—	—	—	—
56					—	—	—	—
57					—	—	—	—
58	Резьбо- шлифо- валь- ные	Предва- ритель- ная	50	—	0,33	—		
59			Оконча- тель- ная	50	—	1,0	—	
60								

Индекс

а б в

Примечания:

1. Периодичность размеров выражена коэффициентами ко времени на конт-
рольные измерения деталей, подвергающихся измерениям.

2. Время, взятое из карты 43, следует умножить на коэффициенты данной
карты.

3. Указанная периодичность промеров при обработке плоскостей относится
к случаям, когда на столе измеряется одна деталь. При измерении на столе од-
новременно нескольких деталей промерять следует одну или несколько деталей
из общего числа в зависимости от точности обработки.

4. Периодичность промеров для латингования относится к каждой детали из
партия, одновременно измеряемых на столе.

V. ВРЕМЯ НА ОБСЛУЖИВАНИЕ РАБОЧЕГО МЕСТА, ОТДЫХ И ЛИЧНЫЕ НАДОБНОСТИ

ВРЕМЯ НА ОБСЛУЖИВАНИЕ РАБОЧЕГО МЕСТА			Все ставки.	
			Карта 45, лист 1	
№ позиции	Тип и характеристика ставка		Время на обслуживание рабочего места в процентах от оперативного времени — Ссс	
1	Токарно-винторезные	Наибольший диаметр изделия, устанавливаемого над станцией, мм, до	160	2,5
2			250	3,0
3			400	4,0
4			630	5,0
5			1000	5,5
6			Св. 1000	6,0
7	Токарные станки с программным управлением	Наибольший диаметр изделия, устанавливаемого над станцией, мм, до	250	6,0
8			400	8,0
9	Лоботокарные	Наибольший диаметр обрабатываемого изделия, мм, до	800	5,5
10			1250	6,0
11	Токарно-карусельные	Наибольший диаметр обрабатываемого изделия, мм, до	800	5,5
12			1600	6,0
13			2500	6,5
14	Горизонтально - расточные с неподвижной стойкой и поворотным столом	Диаметр шпинделя, мм, до	65	4,0
15			110	4,5
16			160	5,5
17	Токарно-револьверные	Наибольший диаметр обрабатываемого прутка, мм, до	10...25	4,0
18			40	4,5
19			80	5,0
20			125	5,5
21	Вертикально- и радиально-сверлильные	Наибольший диаметр сверления, мм, до	6...12	3,5
22			35	4,0
23			50	4,0
24			75	4,5
25			100	5,0
26	Сверлильные станки с программным управлением	Наибольший диаметр сверления, мм, до	12	6,0
27			35	6,0
28			50	6,0
29			75	8,0
30	Для глубокого сверления и растачивания	Наибольший наружный диаметр устанавливаемого изделия, мм, до	200	6,0
31			500	7,0
32			1000	8,0
33			1200	9,0

ВРЕМЯ НА ОБСЛУЖИВАНИЕ РАБОЧЕГО МЕСТА			Все станки	
			Карта 45, лист 2	
№ позиции	Тип и характеристика станка	Время на обслуживание рабочего места в процентах от оперативного времени — Обсе		
34	Горизонтально-, вертикально, универсально- и координатно-фрезерные	Длина стола, мм, до	500	2,5
35			800	3,0
36			1250	3,5
37			1600	4,0
38			2500	4,5
39	Фрезерные станки с программным управлением	Длина стола, мм, до	1250	6,0
40			1600	6,0
41			2500	8,0
42	Продольно-фрезерные	Длина стола, мм, до	1600	4,0
43			3000	4,5
44			6300	5,0
45	Карусельно-фрезерные	Диаметр стола, мм, до	1000	5,5
46			1600	6,5
47			2000	7,5
48	Поперечно-строгальные, долбежные	Наибольшая длина хода ползуна, мм, до	200	2,5
49			500	3,5
50			1000	4,5
51	Продольно-строгальные	Длина рабочей поверхности стола, мм, до	3000	4,0
52			6000	5,5
53			12000	6,5
54	Хонинговальные, суперфинишные и вертикально-доводочные			7,0
55	Токарные многолезцовые, многолезцовые координатные полуавтоматы	Число резцов в наладке	5	6,0
56			12	7,0
57			св 112	8,0
58	Токарно-револьверные патронные полуавтоматы			6,0
59	Токарные многошпиндельные горизонтальные и вертикальные полуавтоматы	Число шпинделей	4	8,0
60			6	9,0
61			8	10,0
62	Резьботокарные полуавтоматы			4,0

ВРЕМЯ НА ОБСЛУЖИВАНИЕ РАБОЧЕГО МЕСТА			Все станки		
			Карта 45, лист 3		
№ позиции	Тип и характеристика станка			Время на обслуживание рабочего места в процентах от оперативного времени — а _{обс}	
63	Зубофрезерные	Наибольший нарезаемый модуль, мм, до	1,0	3,5	
64			6	4,0	
65			12	4,5	
66			Св. 12	5,0	
67	Зубодолбежные	Наибольший нарезаемый модуль, мм, до	6	4,0	
68			12	4,5	
69	Зубошевниговальные			4,0	
70	Зубозакругляющие			4,0	
71	Зубострогальные, для прямозубых конических колес	Наибольший нарезаемый модуль, мм, до	2,5	4,5	
72			8	5,0	
73			16	5,5	
74	Зубофрезерные для прорезания зубья конических колес			4,0	
75	Зуборезные полуавтоматы для конических колес с круговым зубом	Наибольший нарезаемый модуль, мм, до	2,5	4,0	
76			8	5,0	
77			15	5,5	
78	Шлицефрезерные			4,0	
79	Шпоночно-фрезерные для обработки пазов призматических для шпонок			3,0	
80	Резьбофрезерные для фрезерования гребенчатыми и дисковыми фрезами			3,5	
81	Резьбонарезные и резьбонакатные			3,5	
82	Протяжные станки для	внутреннего протягивания		3,5	
83		наружного протягивания		4,0	
84	Зубошлифовальные	работающие методом обкатки	одним или двумя кругами	9,0	
85			абразивным червяком		12,0
86		работающие методом копирования		9,0	
87	Шлицешлифовальные и резьбшлифовальные			10,0	
88	Фрезерно-отрезные полуавтоматы			5,5	

ВРЕМЯ НА ОБСЛУЖИВАНИЕ РАБОЧЕГО МЕСТА		Все станки				
		Карта 45, лист 4				
№ позиции	Тип и характеристика станка			Время на обслуживание рабочего места в процентах от оперативного времени — А _{обс}		
	89	Центровальные станки и фрезерно-центровальные полуавтоматы			3,5	
90	Многошпиндельные вертикально-сверлильные и расточные агрегатные полуавтоматы	Наибольший диаметр-просверливаемого отверстия, мм, до	10	3	4,0	
91				6	4,5	
92			18	св. 18	18	5,0
93					св. 18	5,5
94					3	4,5
95			35	св. 18	6	5,0
96					18	5,5
97					св. 18	6,0
98			св. 35	св. 6	3	5,0
99					6	5,5
100	св. 6	6,5				

Примечание. Если производственной инструкцией предусматривается разогрев станков с программным управлением на холостом ходу, то времени по карте следует добавлять 2%.

ВРЕМЯ НА ОБСЛУЖИВАНИЕ РАБОЧЕГО МЕСТА

Круглошлифовальные
станки

Карта 45, лист 5

I. ВРЕМЯ НА ТЕХНИЧЕСКОЕ ОБСЛУЖИВАНИЕ РАБОЧЕГО МЕСТА

I. Время на правку шлифовального круга — T_2

Правка по периферии круга

Правка по радиусу и торцу круга



№ позиции	Характер правки	Наименование правящего инструмента	Поверхность правки	Шлифовальный круг, диаметр, мм, до	Наибольший диаметр устанавливаемого изделия, мм, до					
					200	300	500			
					Шероховатость поверхности					
					1,25 / 2,5 / 0,63 / ▽	1,25 / 2,5 / 0,63 / ▽	1,25 / 2,5 / 0,63 / ▽	1,25 / 2,5 / 0,63 / ▽	1,25 / 2,5 / 0,63 / ▽	1,25 / 2,5 / 0,63 / ▽
					Время на одну правку, T_2 , мин					
1	С установкой правящего инструмента на станке	Алмаз, алмазно-металлический карандаш, твердосплавные диски и ролики	Периферия круга	20	1,5	1,6	1,5	1,6	1,6	1,7
2				40	1,8	2,0	1,8	2,0	1,9	2,1
3			60	—	—	2,0	2,3	2,2	2,4	
4			80	—	—	2,3	2,6	2,5	2,7	
5			Торец	10	1,5	1,6	1,5	1,6	1,6	1,7
6		Шлифовальный круг, металлические диски	Периферия круга	20	1,3	1,5	1,3	1,5	1,4	1,7
7				40	—	—	1,6	1,9	1,7	2,0
8				60	—	—	1,8	2,2	1,9	2,3
9				80	—	—	2,1	2,5	2,2	2,5

ВРЕМЯ НА ОБСЛУЖИВАНИЕ РАБОЧЕГО МЕСТА

Круглошлифовальные станки

Карта 45, лист 6

Позиция №	Характер правки	Наименование правящего инструмента	Поверхность правки	Шаровый диаметр круга или радиус, мм, до	Наибольший диаметр устанавливаемого изделия, мм, до					
					200		360		660	
					Шероховатость поверхности					
					1,25 / 2,5 / ∇	0,63 / ∇	1,25 / 2,5 / ∇	0,63 / ∇	1,25 / 2,5 / ∇	0,63 / ∇
Время на одну правку, T _п , мин										
10	С установкой правящего инструмента на станке	Шлифовальный круг, металлические диски	Торец	∅ 10	1,3	1,5	1,3	1,5	1,4	1,6
11	Без установки правящего инструмента на станке	Алмаз, алмазно-металлический карандаш, твердосплавные диски и ролики	Периферия круга	∅ 20	1,1	1,2	1,1	1,2	1,2	1,3
12				40	1,4	1,6	1,4	1,6	1,5	1,7
13				60	—	—	1,6	1,9	1,8	2,0
14				80	—	—	1,8	2,2	2,1	2,3
15			Торец	∅ 10	1,1	1,2	1,1	1,2	1,2	1,3
16	В державке в руках	Алмазно-металлический карандаш, брусок шлифовальный при допуске на радиус круга, мм, до	Торец	∅ 10	0,2	0,25	0,2	0,25	0,25	0,3
17				Радиус в торец	1	0,49	0,49	0,55		
18						0,45	0,45	0,49		
19					2	0,60	0,60	0,65		
20						0,45	0,45	0,50		
21					1,0	—	0,30	0,33	—	
22					5	—	0,75	0,80		
23						—	0,60	0,60		
24					1,0	—	0,46	0,50	—	
25					0,5	—	0,60	0,60	—	
26	1,0	—	0,48		0,50	—				

Индекс

а б в г д е

ВРЕМЯ НА ОБСЛУЖИВАНИЕ РАБОЧЕГО МЕСТА

Внутришлифовальные
станки

Карта 45, лист 7

1. Время на правку шлифовального круга — T_n

Правка по периферии круга

Правка по радиусу и торцу

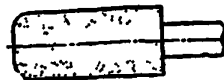

№ позиции	Характер правки	Наименование правящего инструмента	Поверхность правки	Ширина круга или радиус, мм, до	Наибольший диаметр шлифуемого отверстия, мм, до					
					100		200		400	
					Шероховатость поверхности					
					1,25 / ▽	2,5 / ▽	0,63 / ▽	1,25 / ▽	2,5 / ▽	0,63 / ▽
Время на одну правку, T_n , мин										
1	С установкой правящего инструмента на станке	Алмаз, алмазно-металлический карандаш	Периферия круга	20	1,6	1,7	1,7	1,9	2,1	2,2
2				30	1,7	1,8	1,8	2,0	2,2	2,3
3				40	1,8	1,9	1,9	2,1	2,2	2,4
4				60	2,1	2,2	2,2	2,4	2,5	2,7
5				20	2,2	2,4	2,4	2,6	2,7	2,9
6				30	2,4	2,8	2,6	2,8	2,9	3,1
7				40	2,7	3,0	2,8	3,1	3,1	3,4
8				60	3,1	3,4	3,3	3,6	3,6	4,0
9	Без установки правящего инструмента на станке	Алмаз, алмазно-металлический карандаш	Периферия круга	20	1,1	1,2	1,3	1,4	1,6	1,7
10				30	1,2	1,3	1,4	1,5	1,7	1,8
11				40	1,4	1,5	1,5	1,6	1,8	1,9
12				60	1,5	1,7	1,7	1,9	2,0	2,2

ВРЕМЯ НА ОБСЛУЖИВАНИЕ РАБОЧЕГО МЕСТА

Внутримлифовальные
станки

Карта 45, лист 8

Классиф. №	Характер правки	Наименование правящего инструмента	Поверхность правки	Ширина круга или радиус, мм, до	Наибольший диаметр шлифуемого отверстия, мм, до					
					100		200		400	
					Шероховатость поверхности					
					1,25 / 2,5 / Δ	0,63 / Δ	1,25 / 2,5 / Δ	0,63 / Δ	1,25 / 2,5 / Δ	0,63 / Δ
					Время на одну правку, T _п , мин					
13	Без установки инструмента на станке	Твердосплавные диски в ролики	Периферия круга	20	1,6	1,8	1,7	2,0	2,1	2,3
30				1,8	2,1	2,0	2,2	2,2	2,6	
40				2,1	2,4	2,2	2,5	2,5	2,8	
60				2,5	2,9	2,6	3,0	2,9	3,3	
17	В державке, в руках	Алмазно-металлический карандаш, брусок шлифовальный при допуске на радиус круга, мм, до	Периферия круга	20	0,40	0,45	0,45	0,55	0,45	0,55
18				30	0,50	0,60	0,55	0,70	0,60	0,70
19				40	0,65	0,75	0,70	0,85	0,75	0,85
20				60	0,90	1,05	0,95	1,10	1,00	1,10
21			Радиус и торец	0,2	1,0	0,50	0,55	0,55	0,55	
22						0,45	0,45	0,50		
23				0,5	2,0	0,60	0,65	0,65	0,70	
24						0,45	0,55	0,55		
25				0,2	3,0	0,65	0,70	0,70	0,70	
26						0,50	0,55	0,55		
27				0,5	5,0	0,30	0,36	0,36	0,38	
28						0,75	0,80	0,80	0,85	
29				1,0	10,0	0,60	0,65	0,65	0,65	
30						0,45	0,50	0,50	0,55	
31	0,2	10,0	0,80	0,85	0,85	0,85				
32			0,60	0,65	0,65	0,70				
33	1,0	0,50	0,55	0,55	0,55					

Индекс

а | б | в | г | д | е

ВРЕМЯ НА ОБСЛУЖИВАНИЕ РАБОЧЕГО МЕСТА

Плоскошлифовальные
станки с вертикальным
и горизонтальным
шпинделем, прямо-
угольным и круглым
столами

Карта 45, лист 9

а) Для станков с горизонтальным шпинделем

1. Время на правку шлифовального круга — T_2

Правка по периферии круга

Правка по радиусу и торцу круга

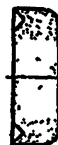

№ позиции	Характер правки	Наименование правящего инструмента	Поверхность правки	Ширина круга или радиус, мм. до	Шероховатость поверхности		
					1,25	2,5	0,63
					Время на одну правку. T_2 , мин		
1	С установкой правящего инструмента на станке	Алмаз, алмазно-металлический карандаш, твердосплавные ролики, шлифовальный круг, металлические диски	Периферия круга	≤ 20	1,2	1,4	
2				40	1,4	1,6	
3				60	1,7	1,9	
4			Торец	≤ 10	1,3	1,4	
5				> 10	1,1	1,2	

ВРЕМЯ НА ОБСЛУЖИВАНИЕ РАБОЧЕГО МЕСТА

Плоскошлифовальные
станки с вертикальным и
горизонтальным шпинде-
лем, прямоугольным и
круглым столом

Карта 45, лист 10

№ позиции	Характер правки	Наименование правящего инструмента		Поверхность правки	Ширина круга или радиус, мм, до	Шероховатость поверхности				
						1,25 ▽	2,5 ▽	0,63 ▽		
						Время на одну правку, T _д , мин				
6	В державке в руках	Алмазно-металлический карандаш, брусок шлифоваль- ный		Периферия круга	≤ 20 40 60	0,44	0,55			
7						0,70	0,85			
8						0,95	1,1			
9				Торец	> 10	0,26	0,26			
10		Брусок шлифоваль- ный		Допуск на радиус кру- га, мм, до	Радиус и торец	1	0,55	0,50		
11							2	0,65	0,55	0,35
12						5		0,80	0,65	0,50
13								10	0,70	0,55
14							1,0		1,0	
15						0,2	10	0,80	0,65	
16			0,5	0,70	0,55					
17			1,0							
18			0,5							
19			1,0							

Индекс

а

б

б) Для станков с вертикальным шпинделем

Ширина шлифующей поверхности В или приведенная ширина шлифовки В _{пр} , мм, до		≤ 100	200	300
20	Процент от основного времени	Черновое шлифование	4,0	5,0
21		Чистовое шлифование	2,0	3,0

Примечание. Время на правку для станков с вертикальным шпинделем, работающих торцом круга, в нормативах не предусматривается ввиду того, что на этих станках шлифовальный круг правится в процессе шлифования путем самозатачивания.

1. Время на правку шлифовального круга — T_п

Правка по периферии круга

Правка по радиусу и торцу



№ операции	Характер правки	Наименование правящего инструмента	Поверхность правки	Ширина ку- рга мм, до дуг, мм, до	Шероховатость поверхности		
					1,2 / ▽	2,5 / △	0,63 / △
					Время на одну правку, T _п , мин		
1	С установкой правящего инструмента на станке	Алмаз, алмазно-металлический карандаш	Периферия круга	60	1,9	2,2	
2				100	2,6	3,0	
3				150	2,9	4,0	
4				200	4,2	4,8	
5		Твердосплавные ролики			60	1,6	1,9
6					100	2,1	2,6
7					150	2,7	3,3
8					200	3,3	4,0
9		Металлические шарошки		дяски,	60	1,4	—
10					100	1,8	—
11					150	2,3	—
12					200	2,8	—
13	В державке в руках	Алмазно-металлический карандаш, брусок шлифовальный	—	Торец	—	0,4	
14						Радиус и торец	0,2
15			0,5	0,6			
16			2	0,2	0,95		
17				0,5	0,65		
18			1,0	0,4			
19			5	0,2	1,2		
20				0,5	0,85		
21				1,0	0,6		
22				0,5	0,9		
23	1,0	0,6					

ВРЕМЯ НА ОБСЛУЖИВАНИЕ РАБОЧЕГО МЕСТА

Круглошлифовальные,
внутришлифовальные,
плоскошлифовальные
бесцентровошлифоваль-
ные станки

Карта 45, лист 12

2. Время на техническое обслуживание рабочего места — $T_{\text{тех}}$

$$T_{\text{тех}} = \frac{T_{\text{в}} T_0}{T} \text{ мин.}$$

где $T_{\text{в}}$ — время на одну правку, мин;

T_0 — основное время операции, мин;

T — период стойкости шлифовального круга, мин (устанавливается по нормативам режимов резания).

3. Время на организационное обслуживание рабочего места — $T_{\text{орг}}$

Наибольший диаметр устанавливаемого изделия, мм, до	Круглошлифовальные	200	360	560
Процент от оперативного времени		1,0	1,0	1,5
Наибольший диаметр шлифуемого отверстия, мм, до	Внутришлифовальные станки	100	200	400
Процент от оперативного времени		1,5	2,5	3,0
Длина (диаметр-стола) мм	Плоскошлифовальные станки с прямоугольным столом и с круглым столом с горизонтальным шпинделем	1000 (400)	2000 (800)	
Процент от оперативного времени, мин		1,5	2,5	
Диаметр стола, мм	Плоскошлифовальные станки с круглым столом и вертикальным шпинделем	800	1600	
Процент от оперативного времени, мин		1,0	1,5	
Процент от оперативного времени	для работы с продольной подачей для работы с радиальной подачей	Бесцентровошлифовальные		3,0
				5,0

**ВРЕМЯ ПЕРЕРЫВОВ НА ОТДЫХ
И ЛИЧНЫЕ НАДОБНОСТИ**

Карта 46

№ позиции	Характер задачи	Масса детали, кг. до	Машинно- ручное время в опера- тивном, %	Оперативное время опера- ции, мин. до			
				0.1	0.2	0.5	1.0 и выше
				Время, %, от оперативного времени			
1 2 3	Ручная	1	20	7	6	5	4
			40	7	6	6	5
			80	7	7	7	7
4 5 6		5	20	—	7	6	5
			40	—	7	6	6
			80	—	7	7	8
7 8 9		10	20	—	—	7	5
			40	—	—	7	6
			80	—	—	8	8
10 11 12		20 и более	20	—	—	8	7
			40	—	—	8	8
			80	—	—	8	9
13	Механичес- кая	—	—	4	4	4	4
Индекс				а	б	в	г

VI. ПОДГОТОВИТЕЛЬНО-ЗАКЛЮЧИТЕЛЬНОЕ ВРЕМЯ НА ПАРТИЮ ДЕТАЛЕЙ

**ПОДГОТОВИТЕЛЬНО-ЗАКЛЮЧИТЕЛЬНОЕ
ВРЕМЯ НА ПАРТИЮ ДЕТАЛЕЙ**

Токарно-винторезные
станки

Карта 47

I. На наладку станка, инструмента и приспособлений

№ операции	Вид обработки и наладки	Число ре- жущих ин- струментов в наладке, до	Наибольший диаметр изделия, устанавливаемого над станком, мм, до					
			100	200	400	600	1000	св. 1000
			Время, мин					
1	Обработка цилиндрических по- верхностей	2	9	10	14	16	19	21
2		4	10	11	16	18	21	24
3		6	—	—	20	23	27	31
4	Групповая обработка деталей (с частичной подналадкой станка без смены зажимного приспо- собления)	2	—	—	9	10	11	12
5		4	—	—	11	13	14	16
6		6	—	—	15	18	20	23

II. На получение инструмента и приспособлений до начала и сдачу их после окончания обработки

7	Получение инструмента и приспособлений ис- полнителем работы до начала и сдачу их после окончания обработки партии деталей	7. 8	8..10
---	--	------	-------

III. Добавлять к времени на наладку станка

8	При обработке конических поверхностей	2,0	2,5	3	3	4	4
9	При обработке резьбы	—	—	4	5	6	6
10	При обработке с люнетом	—	—	4	5	5	5
11	При обработке цилиндрических или фасонных поверхностей с гидрокопировальным суппор- том	—	—	10	10	10	10
12	При растачивании кулачков патрона	3,5	4,0	6	8	8	8
13	При установке исходных координат <i>x</i> и <i>y</i> на станках с программным управлением	—	—	1,3	1,3	—	—
14	При установке программносителя в считываю- щее устройство и снятии	—	—	1,0	1,0	—	—
15	При наборе программы переключателями на пульте управления станка (на 1 размер)	—	—	0,4	0,4	—	—
16	При установке упора в цанговом патроне	0,25	0,3	—	—	—	—
Индекс		а	б	в	г	д	е

**ПОДГОТОВИТЕЛЬНО-ЗАКЛЮЧИТЕЛЬНОЕ
ВРЕМЯ НА ПАРТИЮ ДЕТАЛЕЙ**

**Лоботокарные станки
Карта 48**

I. На наладку станка, инструмента и приспособлений

№ позиции	Вид обработки и наладки	Число ре- жущих ин- струментов в наладке, до	Наибольший диаметр изделия, устанавлива- емого над стан- кой, мм. до		
			800	1250	2000
			Время, мин		
1	Обработка цилиндрических поверхностей	2	18	21	24
2		4	21	24	28
3		6	26	30	35

**II. На получение инструмента и приспособлений до начала
и сдачу их после окончания обработки**

4	Получение инструмента и приспособлений исполнителем работы до начала и сдачу их после окончания обработки партий деталей	8...10
---	--	--------

III. Добавлять к времени на наладку станка

5	При обработке конических поверхностей	3	4	5
Индекс		а	б	в

**ПОДГОТОВИТЕЛЬНО-ЗАКЛЮЧИТЕЛЬНОЕ
ВРЕМЯ НА ПАРТИЮ ДЕТАЛЕЙ**

**Токарно-карусельные
станки**

Карта 49

I. На наладку станка, инструмента и приспособлений

№ операции	Вид обработки и наладки	Число ре- жущих ин- струментов в наладке, до	Наибольший диаметр обрабатываемого изделия, мм, до		
			800	1600	3600
			Время, мин		
1	Обработка цилиндрических поверхностей	3	18	22	25
2		6	23	27	32
3		Св. 6	27	33	39

**II. На получение инструмента и приспособлений до начала
и сдачи их после окончания обработки**

4	Получение инструмента и приспособлений исполнителем работы до начала и сдачи их после окончания обработки партии деталей	10	10	10
---	--	----	----	----

III. Добавлять к времени на наладку станка

5	При обработке конических поверхностей	3	4	5
6	При обработке с дополнительными упорами для крепления детали — на каждый упор	2	3	4
Индекс		а	б	в

**ПОДГОТОВИТЕЛЬНО-ЗАКЛЮЧИТЕЛЬНОЕ
ВРЕМЯ НА ПАРТИЮ ДЕТАЛЕЙ**

**Горизонтально-
расточные станки
с неподвижной стойкой
и поворотным столом**

Карта 50

I. На наладку станка, инструмента и приспособлений

№ позиции	Вид обработки и наладки	Число пе- реходов в операции, до	Диаметр шпинделя станка, мм, до		
			65	110	160
			Время, мин		
1	Обработка отверстий, торцов и плоскостей	15	17	19	22
2		30	23	25	28
3		Св. 30	29	31	34

**II. На получение инструмента и приспособлений до начала
и сдачу их после окончания обработки**

4	Получение инструмента и приспособлений исполнителем работы до начала и сдача их после окончания обработки партии деталей	7—10
---	--	------

III. Добавлять к времени на наладку станка-

5	При обработке торцовых плоскостей с резцедержателем на планшайбе с установкой резцедержателя	4,0	5,0	6,0
6	При обработке с угольником с его установкой	6,0	6,0	7,5
7	При обработке под углом с поворотом стола	1,5	2,0	2,5
8	При установке зажимного приспособления на стол станка подъемником	3,0	3,0	3,0

Индекс

а б в

**ПОДГОТОВИТЕЛЬНО-ЗАКЛЮЧИТЕЛЬНОЕ
ВРЕМЯ НА ПАРТИЮ ДЕТАЛЕЙ**

Токарно-револьверные
станки и полуавтоматы

Карта 51

I. На наладку станка, инструмента и приспособлений

№ позиция	Вид обработки в наладке	Число ре- жущих ин- струментов в наладке, до	Наибольший диаметр обрабатываемого прутка, мм. до				
			10	25	40	80	125
			Время, мин				
1	Обработка цилиндрических поверх- ностей	2	11	—	—	—	
2		4	12	17	21	23	
3		8	15	24	30	34	
4		12	20	33	42	49	
5		16	25	42	54	64	
6	Групповая обработка деталей (с част- ичной подналадкой станка без смены зажимного приспособления)	4	—	11	13	14	
7		8	—	15	19	22	
8		12	—	22	26	32	
9		16	—	28	31	39	
Индекс			а	б	в	г	

**II. На получение инструмента и приспособлений до начала
и сдачу их после окончания обработки**

10	Получение инструмента и приспособлений испол- нителем работы до начала и сдача их после окончания обработки партии деталей	7..10
----	--	-------

III. Добавлять к времени на наладку станка

11	При обработке с роликовым люнетом	—	2	2	2,5	
12	При нарезании резьбы резцом с накидным при- способлением	—	9	9	10	
13	Расточить кулачки патрона	сырые	—	5	5	—
14		закаленные	—	7	7	8
Индекс			а	б	в	г

IV. На пробную обработку деталей

№ позиция	Число резцов, устанавлива- емых на размер для обработки с допуском ≤ 0,1 мм	Оперативное время обработки, мин. до						
		1	2	3	5	10	15	св. 15
		Время, мин						
15	1	2	3	—	—	—	—	
16	2	3	4	6	8	12	14	17
17	5	—	—	9	11	15	17	20
Индекс		а	б	в	г	д	е	ж

**ПОДГОТОВИТЕЛЬНО-ЗАКЛЮЧИТЕЛЬНОЕ
ВРЕМЯ НА ПАРТИЮ ДЕТАЛЕЙ**

**Вертикально-
и радиально-сверля-
ные станки**

Карта 52

I. На наладку станка, инструмента и приспособлений

№ позиции	Вид обработки и наладки	Число ре- жущих ин- струментов в наладке, до	Наибольший диаметр сверления, мм. до				
			6...12	14	16	18	20
			Время, мин				
1 2 3	Обработка отверстий	3	10	12	12	14	16
		6	11	14	14	16	17
		Св. 6	12	15	15	18	20
4 5 6	Групповая обработка деталей (с час- тичной подналадкой станка без смены зажимного приспособления)	3	8	9,0	9,0	10	11
		6	9	11	11	12	13
		Св. 6	10	12	12	14	16
Индекс			а	б	в	г	д

**II. На получение инструмента и приспособлений до начала
и сдачу их после окончания обработки**

7	Получение инструмента и приспособлений испол- нителем работы до начала и сдача их после окончания обработки партии деталей	5...7
---	--	-------

III. Добавлять к времени на наладку станка

8	При установке зажимного приспособления на стол станка подъемником	3
9	При обработке с дополнительным столом	3
10	При обработке с многошпиндельной сверлильной головкой.	20
11	Установить программноноситель в счи- тывающее устройство и снять	1,0

**ПОДГОТОВИТЕЛЬНО-ЗАКЛЮЧИТЕЛЬНОЕ
ВРЕМЯ НА ПАРТИЮ ДЕТАЛЕЙ**

**Станки для глубокого
сверления
и растачивания**

Карта 53

I. На наладку станка, инструмента и приспособлений

№ позиции	Вид обработки и наладки	Число люнетов	Наибольший наружный диаметр устанавливаемого изделия, мм			
			200	600	1000	1200
			Время, мин			
1	Обработка отверстий	1	12	15	20	27
2		2	15	19	25	33
3		3	19	23	29	39

II. На получение инструмента и приспособлений до начала и сдачи их после окончания обработки

4	Получение инструмента и приспособлений исполнителем работы до начала и сдачи их после окончания обработки партии деталей	7			
---	--	---	--	--	--

III. Добавлять к времени на наладку стайка

5	При работе с-борштангой с-установкой и снятием ее	при-одной стойке		8	11	14	19
6			при двух стойках	18	22	27	33
7			при трех стойках	25	32	40	50
8	При работе сверлильной расточной или раскатной головкой с ее установкой и снятием	Диаметр головки, мм, до	100	3,0	4,5	6,0	7,0
9			200	4,5	6,0	7,0	10
10			400	—	7,0	10	14
11			600	—	—	14	20
12	При обработке головкой для отрезки стержня с ее установкой и снятием	Диаметр головки, мм, до	200	7,0	8,5	11	14
13			400	—	12	16	21
14			600	—	—	23	30

Индекс

а б в г

**ПОДГОТОВИТЕЛЬНО-ЗАКЛЮЧИТЕЛЬНОЕ
ВРЕМЯ НА ПАРТИЮ ДЕТАЛЕЙ**

**Горизонтально-,
вертикально- и уни-
версально-фрезерные
станки**

Карта 54

I. На наладку станка, инструмента и приспособлений

№ позиции	Вид обработки и наладки	Число уста- навливаемых фрез*	Диаметр стола, мм, до				
			800	900	1250	1600	2500
			Время, мин				
1	Обработка плоскостей, пазов, фасонных поверхностей	—	10	11	12	14	15
2		1..2	—	15	17	19	22
3		Св. 2	—	17	19	22	25
4	Групповая обработка деталей (с частич- ной подналадкой станка без смены зажимного приспособления)	—	—	5	8	9	10
5		1..2	—	10	11	13	14
6		Св. 2	—	12	13	16	17

**II. На получение инструмента и приспособлений до начала
и сдачи их после окончания обработки**

7	Получение инструмента и приспособлений исполни- телем работы до начала и сдача их после оконча- ния обработки партии деталей	7	10
---	--	---	----

III. Добавлять к времени на наладку станка

8	При обработке на круглом столе	6	7	8	9	10
9	При обработке с копиром	—	7	8	9	10
10	При обработке с делительной головкой	5	6	6	8	8
11	При обработке с поворотом шпиндельной бабки на угол	4	4	4	4	6
12	При обработке с поддерживающей стойкой на каж- дую стойку	—	2	2	2	3
13	При обработке с установочными домкратиками или распорками на каждый домкратик (распорку)	—	2	2	2	3
14	При установке исходных координат x, y, z на стан- ках с программным управлением	1,5				
15	При установке программносителя в считывающее устройство и снятии	1,0				
16	При наборе программы переключателями на пульте управления станком (на 1 размер)	0,5				
17	При установке зажимного приспособления на стол станка подъемником	2				

Индекс

а	б	в	г	д
---	---	---	---	---

* При наладке станка с установкой набора фрез, предварительно скомплектованных на оправке, время определять по позиции для установки одной—двух фрез

**ПОДГОТОВИТЕЛЬНО-ЗАКЛЮЧИТЕЛЬНОЕ
ВРЕМЯ НА ПАРТИЮ ДЕТАЛЕЙ**

Продольно-фрезерные
станки

Карта 55

I. На наладку станка, инструмента и приспособлений

№ позиции	Вид обработки и наладки	Число устанавливаемых фрез, до	Длина стола, мм, до		
			1600	3000	6300
			Время, мин		
1	Обработка плоскостей, пазов, фасонных поверхностей	1...2	22	25	29
2		Св 2	30	36	43
Индекс			а	б	в

II. На получение инструмента и приспособлений до начала и сдачу их после окончания обработки

3	Получение инструмента и приспособлений исполнителем работы до начала и сдача их после окончания обработки партии деталей	7	10
---	--	---	----

III. Добавлять к времени на наладку станка

4	При обработке плоскостей под углом с поворотом шпиндельной головки	6	7	8
5	При установке зажимного приспособления на стол станка подъемником	5	5	5

Индекс

а	б	в
---	---	---

* При наладке станка с установкой набора фрез, предварительно скомплектованных на оправке, время определять по позиции как для установки одной—двух фрез.

**ПОДГОТОВИТЕЛЬНО-ЗАКЛЮЧИТЕЛЬНОЕ
ВРЕМЯ НА ПАРТИЮ ДЕТАЛЕЙ**

**Контрольно-
фрезерные станки**

Карта 56

I. На наладку станка, инструмента и приспособлений

№ позиции	Вид обработки и наладки	Длина стола, мм, до		
		1250	1600	2500
		Время, мин		
1	Обработка плоскостей, пазов, фасонных поверхностей по контуру	21	23	25

II. На получение инструмента и приспособлений до начала и сдачи их после окончания обработки

2	Получение инструмента и приспособлений исполнителем работы до начала и сдачи их после окончания обработки партии деталей	7	10	
---	--	---	----	--

III. Добавлять к времени на наладку станка

3	При установке зажимного приспособления на стол станка подъемником	—	—	3
Индекс		а	б	в

**ПОДГОТОВИТЕЛЬНО-ЗАКЛЮЧИТЕЛЬНОЕ
ВРЕМЯ НА ПАРТИЮ ДЕТАЛЕЙ**

**Карусельно-фрезерные
станки**

Карта 57

I. На наладку станка, инструмента и приспособлений

№ позиции	Вид обработки и наладки	Число устанавливаемых фрез	Диаметр стола, мм, до			
			1000	1600	2000	
			Время, мин			
1	Обработка плоскостей при установке деталей в приспособление в количестве до	—	18	21	25	
2		4	1...2	29	35	42
3		3	—	48	58	
4		8	—	22	26	30
5		1...2	33	39	46	
6		3	—	53	63	
7	Групповая обработка деталей (частичная наладка станка без смены зажимного приспособления)	—	8	9	10	
8		1...2	19	23	27	
9		3	—	36	43	

II. На получение инструмента и приспособлений до начала и сдачи их после окончания обработки

10	Получение инструмента и приспособлений исполнителем работы до начала и сдачи их после окончания обработки партии деталей	7	10	
Индекс		а	б	в

**ПОДГОТОВИТЕЛЬНО-ЗАКЛЮЧИТЕЛЬНОЕ
ВРЕМЯ НА ПАРТИЮ ДЕТАЛЕЙ**

Продольно-
строгальные станки

Карта 58

I. На наладку станка, инструмента и приспособлений

№ позиции	Вид обработки и наладки	Число ра- ботающих суппортов, до	Число кре- пежных болтов в наладке, до	Длина рабочей по- верхности стола, мм, до		
				3000	6000	12000
				Врем. мин		
1	Обработка плоскостей, па- зов, уступов	1...2	4	16	18	21
2				19	22	26
3				23	27	32
4		3...4	4	19	23	28
5				22	27	32
6				26	32	38

**II. На получение инструмента и приспособлений до начала
и сдачу их после окончания обработки**

7	Получение инструмента и приспособлений исполнителем работы до начала и сдача их после окончания обработки партии деталей	7,0
---	--	-----

III. Добавлять к времени на наладку станка

8	При обработке плоскостей под углом с поворотом суппорта		2,0	2,5	3,5	
9	При обработке с многорезцовым блоком, с установкой резцов на сопряженный размер	2 резца	8,0	11	14	
10		3 резца	10	14	18	
11		4 резца	12	17	22	
12	При обработке с угольником		4,0	6,0	9,0	
13	При обработке с установочными домкратиками или распорками на каждый домкратик (или распорку)		1,0	1,0	2,0	
14	При установке зажимного приспособления на стол станка подъемником	с креплением болтами в числе	4	2,0	3,0	4,0
15			6	3,0	4,0	6,0
Индекс				а	б	в

**ПОДГОТОВИТЕЛЬНО-ЗАКЛЮЧИТЕЛЬНОЕ
ВРЕМЯ НА ПАРТИЮ ДЕТАЛЕЙ**

Поперечно-строгальные
и долбежные станки

Карта 59

I. На наладку станка, инструмента и приспособлений

№ позиции	Вид обработки и наладки	Наибольшая длина хода ползуна, мм, до		
		200	500	1000
		Время, мин		
1	Обработка плоскостей, пазов, уступов	11,0	12,0	13,0

**II. На получение инструмента и приспособлений до начала
и сдачу их после окончания обработки**

2	Получение инструмента и приспособлений исполнителем работы до начала и сдачи их после окончания обработки партии деталей	5		
---	--	---	--	--

III. Добавлять к времени на наладку станка

3	При обработке плоскостей под углом с поворотом суппорта	2,0	2,5	
4	При обработке с угольником	2,5	3,0	
Индекс		а	б	в

**ПОДГОТОВИТЕЛЬНО-ЗАКЛЮЧИТЕЛЬНОЕ
ВРЕМЯ НА ПАРТИЮ ДЕТАЛЕЙ**

**Круглошлифовальные
станки**

Карта 60

I. На наладку станка, инструмента и приспособлений

№ позиции	Вид обработки и наладки	Наибольший диаметр устанавливаемого изделия, мм, до		
		200	300	560
		Время мин		
1	Круглое наружное шлифование	9	10	12
2	Групповая обработка деталей (с частичной подналадкой станка без смены зажимного приспособления)	—	8	9

II. На получение инструмента и приспособлений до начала и сдачу их после окончания обработки

3	Получение инструмента и приспособлений исполнителем работы до начала и сдача их после окончания обработки партии деталей	7,0		
---	--	-----	--	--

III. Добавлять к времени на наладку станка

4	При обработке конических поверхностей с поворотом стола на угол	2,5	3,0	4,0
5	При обработке с люнетом	1,5	2,0	3,0
6	При обработке с приспособлением автоматического измерения в процессе шлифования	10,0	10,0	10,0
7	При установке шлифовального круга	5,0	6,0	8,0

Индекс

а	б	в
---	---	---

**ПОДГОТОВИТЕЛЬНО-ЗАКЛЮЧИТЕЛЬНОЕ
ВРЕМЯ НА ПАРТИЮ ДЕТАЛЕЙ**

**Внутришлифовальные
станки**

Карта 61

I. На наладку станка, инструмента и приспособлений

№ работы	Вид обработки и наладки	Наибольший диаметр шлифуемого отверстия, мм, до		
		100	200	400
		Время, мин		
1	Шлифование отверстий	12	13	16
2	Групповая обработка деталей (с частичной подналадкой станка без смены зажимного приспособления)	8	9	10

II. На получение инструмента и приспособлений до начала и сдачи их после окончания обработки

3	Получение инструмента и приспособлений исполнителем работы до начала и сдачи их после окончания обработки партии деталей	7		
---	--	---	--	--

III. Добавлять к времени на наладку станка

4	При обработке конических отверстий с поворотом шлифовальной головки	2	3	4
5	При обработке с приспособлением автоматического измерения в процессе шлифования	10	10	10
6	При наладке станка с выверкой зажимного приспособления по индикатору	6	8	8
7	Шлифовать кулачки патрона	4	5	6
8	При установке зажимного приспособления на стол станка подъемником	4	4	4
Индекс		а	б	в

**ПОДГОТОВИТЕЛЬНО-ЗАКЛЮЧИТЕЛЬНОЕ
ВРЕМЯ НА ПАРТИЮ ДЕТАЛЕЙ**

**Плоскошлифовальные
станки**

Карта 62

I. На наладку станка, инструмента и приспособлений

№ позиции	Вид обработки и наладки	Длина (или диаметр) стола, мм, до		
		630 (400)	1000 (800)	2000 (1600)
		Время, мин		
1	Шлифование плоскостей	6,5	7	8

**II. На получение инструмента и приспособлений до начала
и сдачу их после окончания обработки**

2	Получение инструмента и приспособлений исполнителем работы до начала и сдача их после окончания обработки партии деталей	7,0		
---	--	-----	--	--

III. Добавлять к времени на наладку станка

3	При обработке в тисках или специальном приспособлении	1,3	1,5	2,0	
4	При обработке с приспособлением автоматического измерения в процессе шлифования	10	10	10	
5	При установке и снятии шлифовального круга	дискового	5,0	5,5	7,5
6		чашечного	6,0	6,5	8,5
7		сегментного	7,0	7,5	9,5

Индекс

а б в

**ПОДГОТОВИТЕЛЬНО-ЗАКЛЮЧИТЕЛЬНОЕ
ВРЕМЯ НА ПАРТИЮ ДЕТАЛЕЙ**

Бесцентровошлифовальные станки

Карта 63

I. На наладку станка, инструмента и приспособлений

№ позиции	Вид обработки и наладки	Время, мин
1	Шлифование с продольной подачей	13
2	Шлифование с радиальной подачей	без упора по длине с упором по длине
3		

II. На получение инструмента и приспособлений до начала и сдачу их после окончания обработки

4	Получение инструмента и приспособлений исполнителем работы до начала и сдача их после окончания обработки партии деталей	7,0
---	--	-----

III. Добавлять к времени на наладку станка

5	При обработке в несколько проходов (операций) на каждый последующий проход (изменение наладочных размеров и режимов резания)	3,0
6	При установке и снятии шлифующего или ведущего круга	7,0
7	При установке и снятии выталкивателя	5,0

IV. На пробную обработку деталей

№ позиции	Вид обработки	Диаметр детали, мм	Допуск на обработку, мм		
			0,015	0,05	св. 0,05
			Время, мин		
8	Шлифование с продольной подачей	50	5,0	3,0	2,0
9		100	8,0	5,0	3,0
10	Шлифование с радиальной подачей	—	3,5	3,0	2,5
Индекс			а	б	в

**ПОДГОТОВИТЕЛЬНО-ЗАКЛЮЧИТЕЛЬНОЕ
ВРЕМЯ НА ПАРТИЮ ДЕТАЛЕЙ**

**Хонинговальные,
суперфинишные и
доводочные станки**

Карта 64

I. На наладку станка, инструмента и приспособлений

№ позиции	Тип станка	Вид обработки и наладки	Время, мин
1	Горизонтально-хонинговаль- ные	Хонингование отверстий	16
2	Вертикально-хонинговаль- ные		20
3	Станки для суперфиниша	Суперфиниш цилиндрических поверх- ностей	11
4	Вертикально-доводочные (лапниговальные)	Доводка цилиндрических поверхнос- тей или плоскостей	12

**II. На получение инструмента и приспособлений до начала
и сдачу их после окончания обработки**

5	Получение инструмента и приспособлений исполнителем работы до начала и сдачу их после окончания обработки партии деталей		5
---	---	--	---

**ПОДГОТОВИТЕЛЬНО-ЗАКЛЮЧИТЕЛЬНОЕ
ВРЕМЯ НА ПАРТИЮ ДЕТАЛЕЙ**

Токарные многолезцовые, многолезцовые копируемые полуавтоматы

Карта 65

I. На наладку станка, инструмента и приспособлений

№ позиции	Вид обработки и наладки	Число резцов, устанавливаемых с точностью обработки $\leq 0,2$ мм						
		0	1	2	4	6	8	
		Время, мин						
1	Наладка с индивидуальной установкой резцов при числе резцов в операции, до	5	17	22	27	—	—	—
2		8	23	28	33	43	53	—
3		10	27	32	37	47	57	67
4		12	33	38	43	53	63	73
5		16	39	44	49	—	—	—
6		Св. 16	43	—	—	—	—	—
7	Наладка с установкой сменных резцедержателей с резцами*	одного двух	15'					
8			19					
Индекс			а	б	в	г	д	е

II. На получение инструмента и приспособлений до начала и сдачу их после окончания обработки

9	Получение инструмента и приспособлений исполнителем работы до начала и сдача их после окончания обработки партии деталей	10
---	--	----

III. Добавлять к времени на наладку станка

10	При обработке с люнетом	3	
11	При обработке фасонных поверхностей с копиром	4	
12	На растачивание кулачков патрона	сырые	5
13		закаленные	7

Время дано с учетом наличия на станке сменных резцедержателей с резцами, предварительно установленными на размер.

**ПОДГОТОВИТЕЛЬНО-ЗАКЛЮЧИТЕЛЬНОЕ
ВРЕМЯ НА ПАРТИЮ ДЕТАЛЕЙ**

**Резьботокарные
полуавтоматы**

Карта 66

I. На наладку станка, инструмента и приспособлений

№ позиции	Тип станка	Вид обработки и наладки	Время, мин
2 3	Резьботокарный полуавтомат с вихревой головкой	Нарезание крепежной, трапецидальной, резьбы	наружной внутренней 15 11

II. На получение инструмента и приспособлений до начала и сдачу их после окончания обработки

4	Получение инструмента и приспособлений исполнителем работы до начала и сдача их после окончания обработки партии деталей			7,0
---	--	--	--	-----

III. На пробную обработку детали

5	Оперативное время изготовления детали, мин, до	0,5	1,0	2,0	3,0
6	Время на пробную обработку деталей, мин	2,0	3,0	5,0	6,0

Индекс

а б в г

**ПОДГОТОВИТЕЛЬНО-ЗАКЛЮЧИТЕЛЬНОЕ
ВРЕМЯ НА ПАРТИЮ ДЕТАЛЕЙ**

Зубофрезерные станки

Карта 67

I. На-наладку станка, инструмента и приспособлений

№ позиции	Вид обработки и наладки	Наибольший нарезаемый модуль, мм, до			
		1	6	12	св. 12
		Время, мин			
1	Обработка зубьев колес на оправке с подставками	18	23	29	36
2		—	30	39	48
Индекс		а	б	в	г

II. На получение инструмента и приспособлений до начала и сдачу их после окончания обработки

3	Получение инструмента и приспособлений исполнителем работы до начала и сдача их после окончания обработки партии деталей	7,0			
---	--	-----	--	--	--

III. Добавлять к времени на наладку станка

4	Для обработки зубчатых колес с косым зубом	—	3,0	3,5	4,0
5	Для обработки червячных колес с тангенциальной подачей	—	4,0	5,0	—
6	На выверку оправки для детали по индикатору	2,5	3,0	5,0	—
Индекс		а	б	в	г

IV. На пробную обработку деталей

№ позиции	Число зубьев нарезаемого колеса	Нарезаемый модуль, мм, до					
		1	3	6	8	12	св. 12
		Время, мин					
7	20	1,0	1,5	2,0	3,0	3,5	4,0
8	40	1,5	2,0	2,5	4,5	5,0	6,0
9	80 и выше	2,0	2,5	3,5	7,0	8,0	10,0
Индекс		а	б	в	г	д	е

**ПОДГОТОВИТЕЛЬНО-ЗАКЛЮЧИТЕЛЬНОЕ
ВРЕМЯ НА ПАРТИЮ ДЕТАЛЕЙ**

**Зубодолбежные,
зубошеввинговальные
и зубозакругляющие
станки**

Карта 68

I. На наладку станка, инструмента и приспособлений

№ позиции	Тип станка	Вид обработки и наладки	Наибольший нарезаемый модуль, мм, до	
			6	12
			Время, мин	
1	Зубодолбежные	Обработка зубьев колес	24	28
2		Обработка колес с наклонным зубом	25	29
3		Обработка колес с внутренним зубом	26	31
4	Зубошеввинговальные	Обработка зубьев колес	13	
5	Зубозакругляющие	Обработка закруглений и фасок на торцах зубьев	13	
Индекс			а	б

II. На получение инструмента и приспособлений до начала и сдачи их после окончания обработки

6	Получение инструмента и приспособлений исполнителем работы до начала и сдачи их после окончания обработки партии деталей	7
---	--	---

III. На пробную обработку деталей

Нарезаемый модуль, мм, до		3	6	8	12	
7	Время на пробную обработку деталей, мин	на зубодолбежном станке	2,5	6,0	12	15
8		на зубошеввинговальном станке	3,0	4,0	6,0	—
Индекс		а	б	в	г	

**ПОДГОТОВИТЕЛЬНО-ЗАКЛЮЧИТЕЛЬНОЕ
ВРЕМЯ НА ПАРТИЮ ДЕТАЛЕЙ**

**Зуборезные станки
для конических колес**

Карта 69

I. На наладку станка, инструмента и приспособлений

№ операции	Тип станка	Вид обработки и наладки	Наибольший нарезаемый модуль, мм, до		
			2,5	8	16
			Время, мин		
1	Зубострогальные для прямозубых конических колес	Обработка зубьев конических колес зубострогальными резцами	25	34	45
2	Зуборезные для конических колес с круговым зубом	Нарезание круговых зубьев конических колес зуборезными головками	37	45	60
3	Зубофрезерные для прорезания зубьев конических колес	Предварительное прорезание зубьев конических колес дисковой фрезой	26		

Индекс

а	б	в
---	---	---

II. На получение инструмента и приспособлений до начала и сдачу их после окончания обработки

4	Получение инструмента и приспособлений исполнителем работы до начала и сдача их после окончания обработки партии деталей	7
---	--	---

**ПОДГОТОВИТЕЛЬНО-ЗАКЛЮЧИТЕЛЬНОЕ
ВРЕМЯ НА ПАРТИЮ ДЕТАЛЕЙ**

**Шлицефрезерные
станки**

Карта 70

I. На наладку станка, инструмента и приспособлений

№ операции	Тип станка	Вид обработки и наладки	Время, мин

II. На получение инструмента и приспособлений до начала и сдачу их после окончания обработки

2	Получение инструмента и приспособлений исполнителем работы до начала и сдача их после окончания обработки партии деталей	7,0
---	--	-----

III. На пробную обработку детали

3	Время на пробную обработку детали, мин	Число шлиц шлицевого вала			
		6	10	15	20
		2,5	3,0	3,5	4,0

Индекс

а	б	в	г
---	---	---	---

**ПОДГОТОВИТЕЛЬНО-ЗАКЛЮЧИТЕЛЬНОЕ
ВРЕМЯ НА ПАРТИЮ ДЕТАЛЕЙ**

**Резьбофрезерные
станки**

Карта 71

I. На наладку станка, инструмента и приспособлений

№ позиции	Тип станка	Вид обработки и наладки	Время, мин
1	Резьбофрезерные работающие гребенчатой фрезой	Фрезерование наружной резьбы	19
2		Фрезерование внутренней резьбы	27
3	Резьбофрезерные работающие дисковой фрезой	Фрезерование наружной резьбы	16

II. На получение инструмента и приспособлений до начала и сдачу их после окончания обработки

4	Получение инструмента и приспособлений исполнителем работы до начала и сдача их после окончания обработки партии деталей	7,0
---	--	-----

III. На пробную обработку детали

Диаметр нарезаемой резьбы, мм, до		20	40	80	св. 80
5	Время на пробную обработку деталей, мин	3,0	4,0	5,0	—
6					

Индекс

а б в г

**ПОДГОТОВИТЕЛЬНО-ЗАКЛЮЧИТЕЛЬНОЕ
ВРЕМЯ НА ПАРТИЮ ДЕТАЛЕЙ**

Протяжные станки

Карта 72

I. На наладку станка, инструмента и приспособлений

№ позиции	Тип ставка	Вид обработки и наладки		Время, мин
1 2	Горизонтально-протяжные для внутреннего протягивания	Протягивание цилиндрических, многошлицевых и фасонных отверстий и пазов	без снятия протяжки со снятием протяжки	8 12
3 4	Вертикально-протяжные для наружного протягивания	Протягивание наружных плоскостей и пазов	без смены зажимного приспособления со сменой зажимного приспособления	10 15

II. На получение инструмента и приспособлений до начала и сдачу их после окончания обработки

5	Получение инструмента и приспособлений исполнителем работы до начала и сдачу их после окончания обработки партии деталей			5
---	--	--	--	---

**ПОДГОТОВИТЕЛЬНО-ЗАКЛЮЧИТЕЛЬНОЕ
ВРЕМЯ НА ПАРТИЮ ДЕТАЛЕЙ**

**Зубошлифовальные
и шлицшлифовальные
станки**

Карта 73

I. На наладку станка, инструмента и приспособлений

№ позиции	Тип станка	Вид обработки и наладки		Время, мин.
1	Зубошлифоваль- ные	Шлифование зубьев ме- тодом обкатки	одним дисковым кругом	24
2			двумя тарельчатыми	29
3			кругами абразивным червяком	13
4		Шлифование зубьев методом копирования		18
5	Шлицшлифо- вальные	Шлифование шлиц шли- цевых валов	одним кругом	22
6			двумя кругами	23
7			тремя кругами	25

**II. На получение инструмента и приспособлений до начала
и сдачу их после окончания обработки**

8	Получение инструмента и приспособлений исполнителем работы до начала и сдача их после окончания обработки партии деталей	5
---	--	---

**ПОДГОТОВИТЕЛЬНО-ЗАКЛЮЧИТЕЛЬНОЕ
ВРЕМЯ НА ПАРТИЮ ДЕТАЛЕЙ**

Резьбошлифовальные
станки

Карта 74

I. На наладку станка, инструмента и приспособлений

№ позиции	Вид обработки и наладки	Время, мин
1	Шлифование резьбы на станках	15
2	с полуавтоматическим циклом с ручным управлением	21

II. На получение инструмента и приспособлений до начала и сдачи их после окончания обработки

3	Получение инструмента и приспособлений исполнителем работы до начала и сдача их после окончания обработки партии деталей	5
---	--	---

III. Добавлять к времени на наладку станка

4	При шлифовании с заточиванием резьбы	7
5	При шлифовании с проверкой профиля на оптическом приборе (компаратор) в лаборатории	10
6	При установке шлифовального круга	6
7	При накатывании профиля многоконического круга	25

**ПОДГОТОВИТЕЛЬНО-ЗАКЛЮЧИТЕЛЬНОЕ
ВРЕМЯ НА ПАРТИЮ ДЕТАЛЕЙ**

**Резьбонакатные
и резьборезные
станки**

Карта 75

I. На наладку станка, инструмента и приспособлений

№ позиции	Тип станка	Вид обработки и наладки		Время, мин.
1 2	Резьбонакатные полуавтоматы, работающие круглыми роликами	Накатывание крепежной резьбы	со сменой резьбонакатных роликов	17
			без смены резьбонакатных роликов	7
3	Резьборезные полуавтоматы с вращающейся головкой	Нарезание крепежной резьбы тангенциальными плашками		14
4	Болторезные	Нарезание крепежной резьбы	самооткрывающимися резьборезными головками	9
5			круглыми плашками	6

II. На получение инструмента и приспособлений до начала и сдачи их после окончания обработки

6	Получение инструмента и приспособлений исполнителем работы до начала и сдачи их после окончания обработки партии деталей			5,0
---	--	--	--	-----

III. На пробную обработку деталей

		Качество (класс точности)						
		1Т8-1Т9 (3)			1Т7(2)			
		Диаметр резьбы, мм. до						
		10	20	св. 20	10	20	св. 20	
7	Время на пробную обработку деталей, мин	круглые ролики	3,0	3,5	4,0	3,5	4,0	5,0
		плашки	2,0	3,0	4,0	3,0	4,0	5,0
Индекс		а	б	в	г	д	е	

**ПОДГОТОВИТЕЛЬНО-ЗАКЛЮЧИТЕЛЬНОЕ
ВРЕМЯ НА ПАРТИЮ ДЕТАЛЕЙ**

**Шпоночно-фрезерные,
фрезерно-отрезные
и центральные станки**

Карта 76

I. На наладку станка, инструмента и приспособлений

№ позиции	Тип станка	Вид обработки и наладки	Время, мин
1	Шпоночно-фрезерные	Обработка призматических пазов методом маятниковой подачи	12
2		Обработка призматических пазов методом однопроходной работы	8
3	Фрезерно-отрезные	Отрезка заготовок дисковыми пилами	5
4	Центральные	Центрование торцов на станках с ручным управлением	5
5		Фрезерование и центрование торцов на полуавтоматах	10

II. На получение инструмента и приспособлений до начала и сдачу их после окончания обработки

6	Получение инструмента и приспособлений исполнителем работы до начала и сдача их после окончания обработки партии деталей		5
---	--	--	---

**VII. НОРМАТИВЫ ВСПОМОГАТЕЛЬНОГО ВРЕМЕНИ,
ПОДГОТОВИТЕЛЬНО-ЗАКЛЮЧИТЕЛЬНОГО,
ВРЕМЕНИ ОРГАНИЗАЦИОННОГО ОБСЛУЖИВАНИЯ,
РАБОЧЕГО МЕСТА, НА ОТДЫХ
И ЛИЧНЫЕ НАДОБНОСТИ ДЛЯ ТОКАРНЫХ
И ТОКАРНО-РЕВОЛЬВЕРНЫХ АВТОМАТОВ**

МЕТОДИЧЕСКИЕ УКАЗАНИЯ

В данном разделе помещены нормативы вспомогательного времени, подготовительно-заключительного и времени организационного обслуживания рабочего места, на отдых и личные надобности для автоматчика при обслуживании токарных и токарно-револьверных автоматов. Нормативные карты взяты из сборника «Общемашиностроительные нормативы времени и режимов резания на

токарно-автоматные работы». Нормирование труда наладчиков автоматов необходимо производить по «Общемашиностроительным типовым нормам, нормативам численности и нормативам времени обслуживания для вспомогательных рабочих цехов основного и вспомогательного производства», изд. 1981—1982 гг. Режимы резания устанавливаются по соответствующим общемашиностроительным нормативам.

В связи с этим сборник «Общемашиностроительные нормы времени и режимов резания на токарно-автоматные работы», изд. 1959, 1962, 1970 гг. отменяется.

РАСЧЕТ НОРМЫ ВРЕМЕНИ

Вспомогательное время

Вспомогательное время при работе на автоматах принято разделять на

- а) неперекрываемое вспомогательное время;
- б) перекрываемое вспомогательное время.

Вспомогательное неперекрываемое время включает время на удаление остатка израсходованного прутка и установку нового прутка и определяется в зависимости от следующих факторов: длины прутка, идущего на одну деталь, диаметра и формы поперечного сечения прутка, типа автомата (одношпиндельный или многошпиндельный). Это время в зависимости от указанных факторов определяется по карте 77.

Вспомогательное перекрываемое время охватывает следующие виды работ: выборка мелких деталей из стружки, сбор обработанных деталей и укладка в тару, уборка стружки от станка, измерение обработанных деталей. Время на эти виды работ определяется по соответствующим картам (43, 44, 79, 80, 81) в зависимости от следующих факторов: массы обработанной детали, длины прутка, идущего на изготовление детали, коэффициента отхода материала в стружку, точности обработки и размеров готовой детали.

Время технического обслуживания рассчитывается по карте 84 в зависимости от следующих факторов: числа инструментов в наладке, точности обработки, размера автомата и рассчитывается по формуле:

$$T_{\text{тех}} = T_{\text{м}} \cdot \frac{100}{a_{\text{тех}}} \text{ мин.} \quad T_{\text{м}} \cdot \frac{a_{\text{тех}}}{100} \text{ мин} \quad (1)$$

где $T_{\text{м}}$ — машинное время, мин;
 $a_{\text{тех}}$ — время технического обслуживания, %.

Подготовительно-заключительное время и время организационного обслуживания рабочего места

Подготовительно-заключительное время и время организационного обслуживания рабочего места при работе на автоматах раз-

граничивается на время: неперекрываемое (карта 78) и перекрываемое (карта 83).

Перекрываемое и неперекрываемое работой автомата время устанавливается в процентах от суммы оперативного времени и времени технического обслуживания (смена и регулирование затупившегося инструмента).

Величина подготовительно-заключительного времени и времени организационного обслуживания определяется по формулам:

$$T_{\text{п.н.}} = (T_{\text{м}} + T_{\text{вп}} + T_{\text{тех}}) \cdot \frac{a_{\text{п.н.}}}{100}; \quad (2)$$

$$T_{\text{пз.л.}} = (T_{\text{м}} + T_{\text{вп}} + T_{\text{тех}}) \cdot \frac{a_{\text{пз.л.}}}{100} \quad (2a)$$

где $T_{\text{пз.л.}}$ — неперекрываемое подготовительно-заключительное время и время организационного обслуживания, мин;

$T_{\text{п.н.}}$ — перекрываемое подготовительно-заключительное время и время организационного обслуживания, мин;

$T_{\text{м}}$ — машинное время (время цикла обработки), мин;

$T_{\text{вп}}$ — неперекрываемое вспомогательное время, мин;

$T_{\text{тех}}$ — время технического обслуживания (смена и регулирование затупившегося инструмента), мин (см. карту 84);

$a_{\text{п.н.}}$ — время подготовительно-заключительного и организационного обслуживания для автомата, % (см. карту 78);

$a_{\text{пз.л.}}$ — время подготовительно-заключительного и организационного обслуживания для автоматчика, % (см. карту 83).

Суммируя отдельные составляющие неперекрываемого времени, получим норму времени для автомата, т. е. норму времени на деталь, выраженную в станко-минутах.

Аналитически это можно выразить формулой:

$$T_{\text{ст}} = T_{\text{м}} + T_{\text{вп}} + T_{\text{тех}} + T_{\text{пз.л.}}, \text{ станко-минут.}$$

Перекрываемое вспомогательное время и время подготовительно-заключительного и организационного обслуживания рабочего места в норму времени для автомата не включается, так это время автоматчик затрачивает не прерывая работы автомата. Это время учитывается при определении целесообразного числа обслуживаемых автоматов.

ОПРЕДЕЛЕНИЕ НОРМЫ ВРЕМЕНИ ДЛЯ АВТОМАТЧИКА

Норма времени на изготовление одной детали равна норме времени, рассчитанной для автомата, деленной на число автоматов, закрепленных за одним автоматчиком.

ФУНКЦИИ АВТОМАТЧИКА

В функции автоматчика входит:

а) подготовка прутков на рабочем месте;

б) снятие остатка отработанного прутка, установка и закрепление очередного прутка;

в) пуск станка и смазка его в процессе работы;

г) периодический осмотр и измерение деталей;

д) предупреждение наладчика о необходимости смены инструмента или подналадки станка;

е) выборка готовых деталей из корыта станка или бункера и промывка их от масла;

ж) выборка мелких деталей из стружки;

з) подсчет изготовленных деталей и сдача их контролеру;

и) выборка и уборка стружки от станков в отдельные места.

Прутки подвозятся со склада (кладовой) и укладываются в стеллажи подсобным рабочим, который также убирает и посылает опилками проходы между станками.

Время работ автоматчика, затрачиваемое на изготовление деталей автоматом, составляет около $1/4 \dots 1/8$ части рабочего времени в зависимости от сложности детали и типа автомата. Это обстоятельство диктует необходимость одновременного обслуживания одним автоматчиком нескольких автоматов. Число обслуживаемых автоматов также зависит от организации автоматных участков и расположения автоматов на участке.

Число автоматов, обслуживаемых одним автоматчиком, устанавливается по «Межотраслевым методическим рекомендациям и научно обоснованным нормативным материалам по развитию многостаночного (многоагрегатного) обслуживания и расширению зон обслуживания в промышленности», М., НИИ труда, 1983 г. Ниже приведены типовые схемы организации рабочих мест (для однешпиндельных и многошпиндельных автоматов), которые являются наиболее распространенными на машиностроительных заводах и, как исходные данные, приняты за основу при разработке нормативов времени.

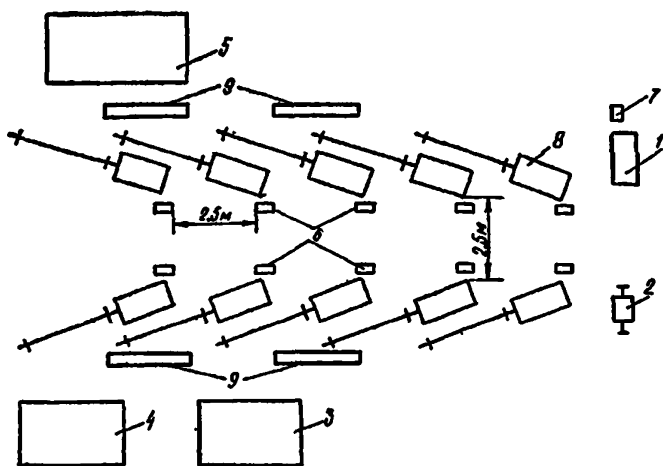

Планировка рабочего места автоматчика, обслуживающего одношпиндельные автоматы:

Расстояние рабочих мест, м, от: 1—верстака 4..10; 2—наждачного точила 3..7; 3—отдела технического контроля 10..15; 4—склада прутковых материалов 10...15; 5—инструментально-раздаточной кладовой 15...25, 5 —корыта для стружки 0,2; 7—инструментального ящика наладчика 4..10; 8—станка автомата; 9—стеллажей для материала 0,3..0,5

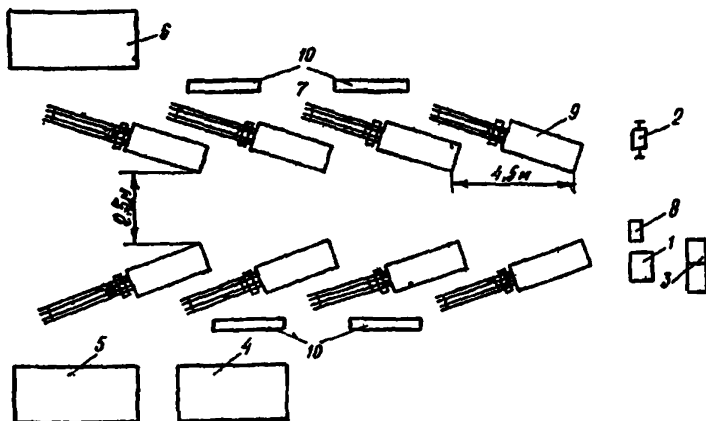

Планировка рабочего места автоматчика, обслуживающего многошпиндельные автоматы:

Расстояние рабочих мест, м, от: 1 — верстака 4...10, 2 — наждачного точила 3...7; 3 — стеллажей для кулачков и шестерен 4...10, 4 — отдела технического контроля 10...15; 5 — склада прутковых материалов 10...25; 6 — инструментально-раздаточной кладовой 15...25; 7 — корыта для стружки 1; 8 — инструментального ящика наладчика 4...10; 9 — станка-автомата; 10 — стеллажей для материала 0,5...0,7

ВСПОМОГАТЕЛЬНОЕ ВРЕМЯ НА УСТАНОВКУ ПРУТКА НА АВТОМАТ

Содержание работы:

1. Разжать пингу для освобождения остатка прутка
2. Взять прутки, поднять к станку на расстоянии до 3000 мм и вставить прутки в трубу
3. Заправить прутки в патрон, установить для подрезки, проверить регулировку зажима и закрепить
4. Пуск и остановка станка

Длина прутка, идущего на изготовление одной детали, мм, до

18	16,5	18	20	22	24	26	28	31	34	38	42	48	56	62	68	76	83	91	100
----	------	----	----	----	----	----	----	----	----	----	----	----	----	----	----	----	----	----	-----

Диаметр прутка, D, мм, до

5,0	5,0	—	—	—	—	—	—	—	—	—	—	—	—	—	—	—	—	—	—
8,0	8,0	5,0	—	—	—	—	—	—	—	—	—	—	—	—	—	—	—	—	—
12	12	5,0	—	—	—	—	—	—	—	—	—	—	—	—	—	—	—	—	—
14	12	8,0	5,0	—	—	—	—	—	—	—	—	—	—	—	—	—	—	—	—
17	14	12	8,0	5,0	—	—	—	—	—	—	—	—	—	—	—	—	—	—	—
20	17	14	12	8,0	5,0	—	—	—	—	—	—	—	—	—	—	—	—	—	—
25	20	17	14	12	8,0	5,0	—	—	—	—	—	—	—	—	—	—	—	—	—
30	25	20	17	14	12	8,0	5,0	—	—	—	—	—	—	—	—	—	—	—	—
35	30	25	20	17	14	12	8,0	5,0	—	—	—	—	—	—	—	—	—	—	—
40	35	30	25	20	17	14	12	8,0	5,0	—	—	—	—	—	—	—	—	—	—
45	40	35	30	25	20	17	14	12	8,0	5,0	—	—	—	—	—	—	—	—	—
50	45	40	35	30	25	20	17	14	12	8,0	5,0	—	—	—	—	—	—	—	—
55	50	45	40	35	30	25	20	17	14	12	8,0	5,0	—	—	—	—	—	—	—
60	55	50	45	40	35	30	25	20	17	14	12	8,0	5,0	—	—	—	—	—	—
65	60	55	50	45	40	35	30	25	20	17	14	12	8,0	5,0	—	—	—	—	—
70	65	60	55	50	45	40	35	30	25	20	17	14	12	8,0	5,0	—	—	—	—
76	70	65	60	55	50	45	40	35	30	25	20	17	14	12	8,0	5,0	—	—	—
81	76	70	65	60	55	50	46	40	35	30	25	20	17	14	12	8,0	5,0	—	—

Токарные и токарно-револьверные автоматы

Карта 77, лист 1

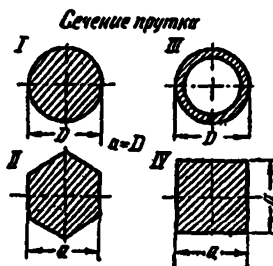

Тип автомата

одношпindleльные

многошпindleльные

Сечение прутка

I	II	III	IV	I	II	III	IV
Время на деталь, мин							
0,0026	0,0031	—	0,007	—	—	—	—
0,0029	0,0034	—	0,007	—	—	—	—
0,0032	0,0037	0,0024	0,0085	—	—	—	—
0,0035	0,0041	0,0026	0,0091	—	—	—	—
0,0039	0,0045	0,0029	0,010	0,0044	0,0051	0,0035	0,012
0,0043	0,0048	0,0032	0,012	0,0048	0,0056	0,0039	0,013
0,0047	0,0054	0,0035	0,013	0,0055	0,0062	0,0043	0,014
0,0052	0,0060	0,0038	0,014	0,0058	0,0068	0,0047	0,016
0,0058	0,0066	0,0042	0,016	0,0064	0,0074	0,0052	0,018
0,0064	0,0080	0,0046	0,017	0,0070	0,0081	0,0058	0,019
0,0071	0,0088	0,0051	0,019	0,0077	0,0089	0,0064	0,021
0,0078	0,0098	0,0056	0,021	0,0084	0,0097	0,0071	0,024
0,0086	0,011	0,0062	0,023	0,0092	0,011	0,0078	0,026
0,0095	0,013	0,0068	0,025	0,010	0,012	0,0086	0,029
0,011	0,015	0,0075	0,028	0,011	0,013	0,0095	0,032
0,012	0,016	0,0083	0,031	0,012	0,014	0,011	0,035
0,013	0,018	0,0091	0,034	0,013	0,016	0,012	0,038
0,014	0,020	0,010	0,037	0,014	0,018	0,013	0,042

ВСПОМОГАТЕЛЬНОЕ ВРЕМЯ НА УСТАНОВКУ ПРУТКА НА АВТОМАТ

Длина прутка, идущего на изготовление одной детали, мм, до

Длина прутка, идущего на изготовление одной детали, мм, до																		
16	16,5	18	20	22	25	28	31	34	38	42	51	56	62	68	75	82	91	100
Диаметр прутка, D, мм, до																		
86	81	76	70	65	60	55	50	45	40	35	30	25	20	17	14	12	8,0	5,0
—	86	81	76	70	65	60	55	50	45	40	35	30	25	20	17	14	12	8,0
—	—	86	81	76	70	65	60	55	50	45	40	35	30	25	20	17	14	12
—	—	—	86	81	76	70	65	60	55	50	45	40	35	30	25	20	17	14
—	—	—	—	86	81	76	70	65	60	55	50	45	40	35	30	25	20	17
—	—	—	—	—	86	81	76	70	65	60	55	50	45	40	35	30	25	20
—	—	—	—	—	—	86	81	76	70	65	60	55	50	45	40	35	30	25
—	—	—	—	—	—	—	86	81	76	70	65	60	55	50	45	40	35	30
—	—	—	—	—	—	—	—	86	81	76	70	65	60	55	50	45	40	35
—	—	—	—	—	—	—	—	—	86	81	76	70	65	60	55	50	45	40
—	—	—	—	—	—	—	—	—	—	86	81	76	70	65	60	55	50	45
—	—	—	—	—	—	—	—	—	—	—	86	81	76	70	65	60	55	50
—	—	—	—	—	—	—	—	—	—	—	—	86	81	76	70	65	60	55
—	—	—	—	—	—	—	—	—	—	—	—	—	86	81	76	70	65	60
—	—	—	—	—	—	—	—	—	—	—	—	—	—	86	81	76	70	65
—	—	—	—	—	—	—	—	—	—	—	—	—	—	—	86	81	76	70
—	—	—	—	—	—	—	—	—	—	—	—	—	—	—	—	86	81	76
—	—	—	—	—	—	—	—	—	—	—	—	—	—	—	—	—	86	81
—	—	—	—	—	—	—	—	—	—	—	—	—	—	—	—	—	—	86

Примечания:

1. Время в карте рассчитано при длине прутка 3000 мм. При другой длине прутка время по карте применять с коэффициентами:

L	2000	3000	4500
K	1,1	1,0	0,9

2. Время на карте рассчитано по формулам

$$T_{дет} = \frac{T_{уп}}{q_{дет}}$$

где $T_{дет}$ — время на деталь;

$T_{уп}$ — время на установку прутка;

$q_{дет}$ — число деталей, получаемых из прутка

3. Установка прутка массой свыше 50 кг производится с применением подъемников

Токарные и токарно-револьверные автоматы

Карта 77, лист 2

Тип автомата

одношпиндельные

многшпиндельные

Сечение прутка

I	II	III	IV	I	II	III	IV
Время на деталь, мин							
0,015	0,022	0,011	0,042	0,015	0,020	0,014	0,046
0,016	0,024	0,012	0,046	0,017	0,022	0,015	0,051
0,018	0,027	0,013	0,051	0,018	0,024	0,016	0,056
0,020	0,030	0,014	0,056	0,020	0,026	0,018	0,061
0,022	0,033	0,016	0,062	0,022	0,029	0,020	0,067
0,024	0,036	0,018	0,068	0,024	0,032	0,022	0,074
0,026	0,040	0,020	0,075	0,026	0,035	0,024	0,092
0,029	0,044	0,022	0,083	0,029	0,038	0,026	0,090
0,032	0,049	0,024	0,092	0,032	0,042	0,029	0,099
0,035	0,054	0,026	0,10	0,035	0,046	0,032	0,11
0,039	0,060	0,029	0,11	0,039	0,050	0,035	0,12
0,043	0,066	0,032	0,12	0,043	0,055	0,039	0,13
—	—	—	0,13	0,047	0,060	0,043	0,15
—	—	—	0,15	0,052	0,066	0,047	0,16
—	—	—	0,16	0,057	0,072	0,052	0,18
—	—	—	0,18	0,063	0,079	0,057	0,19
—	—	—	0,20	0,069	0,087	0,063	0,21
—	—	—	0,22	0,076	0,095	0,069	0,24
—	—	—	0,24	0,084	0,10	0,076	0,26

$$q_{дет} = \frac{L - l_1}{l_{дет}};$$

где L — общая длина прутка, мм;

l_1 — сумма длин зачистки и остатка израсходованного прутка, мм;

$l_{дет}$ — длина прутка, идущего на изготовление одной детали.

**ПОДГОТОВИТЕЛЬНО-ЗАКЛЮЧИТЕЛЬНОЕ
ВРЕМЯ И ВРЕМЯ ОРГАНИЗАЦИОННОГО
ОБСЛУЖИВАНИЯ ДЛЯ АВТОМАТА**

Токарные и токарно-
револьверные автоматы

Карта 78

Содержание работы:

1. Время ожидания запуска автомата в начале работы
2. Время холостой работы при израсходовании прутка
3. Время осмотра и проверки автомата в процессе работы, смазка его в начале работы
4. Запуск автомата в начале работы

Число шпindle- лей	Тип автомата						
	одношпиндельные			многоспindleльные			
	Наибольший диаметр обрабатываемого прутка, мм						
	6 10	12...20	24 32	До 29	36.. 40	41.. 60	61...100
Время, % к оперативному времени							
1	4,0	4,5	5,0	—	—	—	—
4	—	—	—	4,5	5,0	5,5	6,0
6	—	—	—	5,0	5,5	6,0	6,5
8	—	—	—	5,5	6,0	6,5	7,0

**ВСПОМОГАТЕЛЬНОЕ ВРЕМЯ НА ВЫБОРКУ
МЕЛКИХ ДЕТАЛЕЙ ИЗ СТРУЖКИ**

Токарные и токарно-
револьверные автоматы

Карта 79

Содержание работы:

1. Взять ящик с деталями и стружкой
2. Высыпать содержимое ящика в металлический барабан
3. Галтовать до возможно большего отбора крупной стружки из барабана
4. Высыпать остатки на стол и тщательно отобрать детали из оставшейся стружки в специальную тару
5. Остаток стружки высыпать в ящик металлоотходов

Длина прутка, мм, до	Масса детали, г, до					
	1	3	5	8	15	25
	Время на одну деталь, мин					
2000	0,016	0,013	0,010	0,008	0,005	0,004
3000	0,018	0,014	0,011	0,007	0,006	0,005
4500	0,020	0,015	0,012	0,008	0,007	0,006

**ВСПОМОГАТЕЛЬНОЕ ВРЕМЯ
СБОР ДЕТАЛЕЙ В ТАРУ**

Токарные и токарно-
револьверные автоматы

Карта 80

Содержание работы:

1. Взять тару и поставить на станок
2. Собрать детали со станка в тару без укладки
3. Взять тару с деталями, перенести к столу и поставить для высыпать детали

Масса детали, кг, до										
0,10	0,20	0,35	0,50	0,75	1,0	2,0	3,0	4,0	5,0	6,0
Время на одну деталь, мин										
0,0069	0,0076	0,0084	0,0092	0,0102	0,0112	0,0125	0,014	0,016	0,018	0,020

ВСПОМОГАТЕЛЬНОЕ ВРЕМЯ НА УБОРКУ СТРУЖКИ ОТ СТАНКА

Токарные и токарно-
резольверные автоматы

Карта 81

Содержание работы

1. Выбрать стружку из корыта автомата в тележку
2. Зацепить тележку со стружкой крючком и отвести ее на базу металлботходов
3. Высыпать стружку из тележки и привести тележку на место

Диаметр прутка, мм, до													Коэффициент отхода материала в стружку, до			
15	22	33	50	75	110	150	200	250	300	350	400	450	0,25	0,36	0,52	0,75
Длина прутка, идущего на изготовление одной детали													Время на деталь, мин			
15	—	—	—	—	—	—	—	—	—	—	—	—	0,0003	0,0004	0,0006	0,0008
22	15	—	—	—	—	—	—	—	—	—	—	—	0,0004	0,0006	0,0008	0,0012
33	22	15	—	—	—	—	—	—	—	—	—	—	0,0006	0,0008	0,0012	0,0017
50	33	22	15	—	—	—	—	—	—	—	—	—	0,0008	0,0012	0,0017	0,0025
75	50	33	22	15	—	—	—	—	—	—	—	—	0,0012	0,0017	0,0025	0,0036
110	75	50	33	22	15	—	—	—	—	—	—	—	0,0017	0,0025	0,0036	0,0052
—	110	75	50	33	22	15	—	—	—	—	—	—	0,0025	0,0036	0,0052	0,0075
—	—	110	75	50	33	22	15	—	—	—	—	—	0,0036	0,0052	0,0075	0,011
—	—	—	110	75	50	33	22	15	—	—	—	—	0,0052	0,0075	0,011	0,017
—	—	—	—	110	75	50	33	22	15	—	—	—	0,0075	0,011	0,017	0,025
—	—	—	—	—	110	75	50	33	22	15	—	—	0,011	0,017	0,025	0,035
—	—	—	—	—	—	110	75	50	33	22	15	—	0,017	0,025	0,035	0,051
—	—	—	—	—	—	—	110	75	50	33	22	15	0,025	0,035	0,051	0,073
—	—	—	—	—	—	—	—	110	75	50	33	22	0,035	0,051	0,073	0,10
—	—	—	—	—	—	—	—	—	110	75	50	33	0,051	0,073	0,10	0,14
—	—	—	—	—	—	—	—	—	—	110	75	50	0,073	0,10	0,14	0,2
—	—	—	—	—	—	—	—	—	—	—	110	75	0,10	0,14	0,2	0,29

Примечания:

1. Расстояние перемещения тележки принято равным 20 м.
2. Время в карте рассчитано при длине прутка $L = 3000$ мм.
3. Коэффициент отхода материала в стружку определяется по формуле:

$$K = \frac{p}{P},$$

где p — масса обработанной детали; P — масса заготовки на одну деталь.

4. Время включается в норму в тех случаях, когда работа по уборке стружки выполняется автоматчиком.
5. При других длинах прутка время по карте применять с коэффициентами:

L	2000	2500	3000	3500	4000	4500
K	0,40	0,70	1,0	1,4	2,0	2,9

**ВСПОМОГАТЕЛЬНОЕ ВРЕМЯ НА АКТИВНОЕ
НАБЛЮДЕНИЕ ЗА РАБОТОЙ АВТОМАТА**

Токарные и токарно-
револьверные автоматы

Карта 82

Содержание работы:

1. Внешний периодический осмотр детали
2. Наблюдение за исправностью режущего инструмента
3. Наблюдение за окончанием обработки прутка
4. Своевременное удаление стружки от рабочих узлов автомата и режущего инструмента
5. Переходы автоматчика от одного автомата к другому

Тип автомата	Число режущих инструментов					
	2	4	6	8	10	12
	Время на одну деталь, % к машинному времени					
Одношпиндельный	4,7	5,4	6,2	7,0	—	—
Четырехшпиндельный	6,2	6,8	7,6	8,9	10,3	11,7
Шестишпиндельный	—	7,5	8,1	10,0	11,7	14,0
Восьмишпиндельный	—	—	10,2	11,2	13,1	17,2

**ПОДГОТОВИТЕЛЬНО-ЗАКЛЮЧИТЕЛЬНОЕ
ВРЕМЯ, ВРЕМЯ ОРГАНИЗАЦИОННОГО
ОБСЛУЖИВАНИЯ РАБОЧЕГО МЕСТА
И ВРЕМЯ НА ОТДЫХ И ЛИЧНЫЕ
НАДОБНОСТИ ДЛЯ АВТОМАТЧИКА**

Токарные и токарно-
револьверные автоматы

Карта 83

Содержание работы:

1. Ознакомление с работой и получение инструмента
2. Подсчет деталей и сдача их в контроль
3. Заливка масла, эмульсии
4. Смазка станка в процессе работы
5. Раскладка в начале смены и уборка в конце смены инструмента и принадлежностей для работы

Время	Тип автомата						
	одношпиндельные			многошпиндельные			
	Наибольший диаметр обрабатываемого прутка, мм						
	6..10	12..20	24..52	До 25	26..48	41..60	61..100
Время, % к оперативному времени							
Подготовительно - заключительное и организационного обслуживания рабочего места	9,0	8,4	8,0	6,7	6,0	5,5	5,0
Отдых и личные надобности	4,0	4,0	4,0	4,0	4,5	4,5	5,0

ВРЕМЯ ТЕХНИЧЕСКОГО ОБСЛУЖИВАНИЯ

 Токарные и токарно-
револьверные автоматы

Карта 84

Содержание работы:

Смена затупившегося режущего инструмента и его регулировка в процессе работы

Число инструментов при обработке деталей	Квалитет	Тип автомата							
		одношпиндельные				четырёхшпиндельные			
		Наибольший диаметр обрабатываемого прутка, мм							
		6 10	12..20	24..52	До 25	25..40	41..60	61..100	
Время, % к основному времени									
До пяти	IT9..IT7	5,5	6,5	8,0	8,0	9,5	11,0	14,0	
	IT13..IT11	4,0	5,5	6,5	6,5	8,0	9,5	11,0	
От шести до де- сяти	IT9..IT7	6,5	8,0	9,5	9,5	11,0	14,0	16,0	
	IT13..IT11	5,5	6,5	8,0	8,0	9,5	11,0	14,0	16,0
Свыше десяти	IT9..IT7	8,0	9,5	10,0	11,0	14,0	16,0	18,0	
	IT13..IT11	6,5	8,0	9,5	9,5	11,0	14,0	16,0	

Примечание. При подналадке шестшпиндельных автоматов время по карте для четырехшпиндельных автоматов принимать с коэффициентом 1,3; при подналадке восьмшпиндельных автоматов по карте для четырехшпиндельных автоматов принимать с коэффициентом 1,5

VIII. ПРИЛОЖЕНИЯ

ВЕЛИЧИНЫ ВРЕЗАНИЯ И ПЕРЕБЕГА ИНСТРУМЕНТА

Резцы

Приложение 1, лист 1

1. Обработка одним резцом

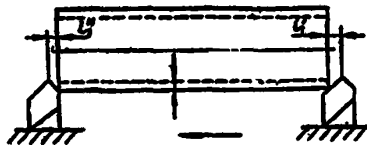

Тип резцов и характер обработки	Способ резания	Угол резца, в плане, φ, град.	Глубина резания, t , мм								
			1	2	4	6	8	10	12	16	20
			Врезание и перебег, l , мм								
Резцы проходные, под- резные и расточные	—	45	2	3,5	6	8	11	13	15	18	24
		60	2	2,5	4	5	7	8	9	11	16
		75	2	2,5	3	4	5	6	6	7	10
		90	3...5								
Резцы отрезные и про- резные	—	—	2...5								

2. Многорезцовая обработка

а) врезание прямое

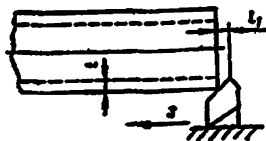

б) врезание косое

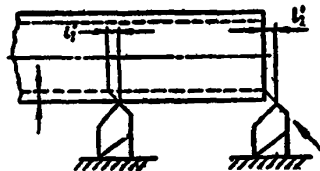

в) врезание радиальное

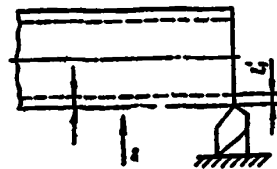

Резцы проходные Поверхность заготовки обработки или из проката	точение на проход	Прямое, а также косое при свободном резании	45 60 90	4 4,5 2,5	5 4 2,5	7 6 2,5	9 7 3	11 8 3	13 9 3	— 10 3	— 12 3	— — —
		Косое при несвободном резании под углом, град.	26 30	45...90	6 6	8 7	12 11	17 15	20 18	25 21	30 25	34 30
	точение в упор	Прямое, а также косое при свободном резании	45 60 90	2 2 1	3 2 1	5 4 1	7 6 1,5	9 7 1,5	12 8 1,5	— 9 1,5	— 11 1,5	— — —
		Косое при несвободном резании под углом, град.	26 30	45...90	4 4	6 5	10 9	15 13	18 16	23 19	28 23	32 28
Добавлять при обточке поверхности из		штамповки отливки, ковки	— —	1 1		1 2		2 3		— —		

Примечание. Для станков, работающих с радиальным врезанием переднего суппорта, величина врезания равна

$$i_1 = i + i_{\text{подв}}, \text{ где } i_{\text{подв}} = 1 \dots 2 \text{ мм.}$$

Зенкерование	на проход	1	—	—	—	3	3	3	4	4	5	5
		3	—	—	—	5	5	5	6	6	7	7
		5	—	—	—	—	7	7	8	8	9	9
		10	—	—	—	—	—	12	13	13	14	15
	в упор	—	—	—	—	2	2	2	3	3	4	4
Развертывание цилиндрических отверстий	на проход	—	8	9	15	18	19	19	24	25	26	
	в упор	—	2	3	3	3	3	4	4	4	5	
Развертывание конических отверстий		1	1	1	1	1	1	1	1,5	1,5	1,5	
Центрование отверстий		1.2	2	—	—	—	—	—	—	—	—	
Зенкование коническими зенковками		0,5	0,5	1	1	1	1	1	1,5	1,5	1,5	
Зенкование и цекование обдирочными инструментами		—	0,5	1	1	1	1	1	1,5	1,5	1,5	

ВЕЛИЧИНЫ ВРЕЗАНИЯ И ПЕРЕБЕГА ИНСТРУМЕНТА

Фрезы цилиндрические,
дисковые, прорезные
и фасонные

Приложение 1, лист 3

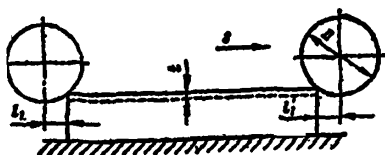

Глубина резания, <i>t</i> , мм	Диаметр фрезы, <i>D</i> , мм														
	10	12	14	16	18	20	22	24	26	28	30	32	34	36	38
Врезание и перебор, <i>h</i> , мм															
0,5	3	4	4	5	5,5	6,5	7	8	9	10	12	12	14	15	
1,0	4	5	5,5	6,5	7	8,5	9	10	11	13	15	16	18	20	
1,5	4,5	5,5	6,5	7,5	8,5	9,5	11	12	13	15	17	19	21	23	
2	5	6,5	7	8,5	9,5	11	12	14	15	17	19	21	24	26	
3	5,5	7,5	8	9,5	11	13	14	16	18	20	22	25	27	31	
4	6	8	9	11	12	14	16	18	20	23	26	29	32	35	
5	—	8,5	9,5	12	13	15	17	20	22	25	28	31	35	39	
6	—	—	10	12	14	16	18	21	24	27	30	34	38	42	
7	—	—	11	13	15	17	19	22	25	29	32	36	41	45	
8	—	—	—	13	15	18	20	24	27	30	34	38	43	48	
9	—	—	—	—	16	19	21	25	28	32	35	40	46	51	
10	—	—	—	—	16	19	22	26	29	33	38	42	48	53	
11	—	—	—	—	—	20	23	27	30	34	39	44	50	55	
12	—	—	—	—	—	20	23	27	31	35	40	46	52	58	
13	—	—	—	—	—	21	24	28	32	37	42	47	53	60	
14	—	—	—	—	—	—	24	29	33	38	43	49	55	62	
15	—	—	—	—	—	—	25	29	34	39	44	50	57	63	
16	—	—	—	—	—	—	25	30	35	40	45	52	58	65	
18	—	—	—	—	—	—	—	31	36	42	47	54	61	69	
20	—	—	—	—	—	—	—	32	38	43	50	57	64	72	
22	—	—	—	—	—	—	—	33	39	44	51	59	67	75	
25	—	—	—	—	—	—	—	—	40	46	54	62	70	78	
28	—	—	—	—	—	—	—	—	41	48	56	65	74	83	
30	—	—	—	—	—	—	—	—	—	49	57	66	76	85	
35	—	—	—	—	—	—	—	—	—	51	60	70	80	91	
40	—	—	—	—	—	—	—	—	—	—	62	73	84	96	
50	—	—	—	—	—	—	—	—	—	—	—	78	91	104	
60	—	—	—	—	—	—	—	—	—	—	—	81	96	111	

Примечание. При чистовой обработке в целях обеспечения чистой поверхности при выходе фрезы величину врезания и перебега для дисковых фрез, приведенную в карте, следует увеличивать вдвое.

ВЕЛИЧИНЫ ВРЕЗАНИЯ И ПЕРЕБЕГА ИНСТРУМЕНТА

Фрезы торцовые
и концевые
(для пазов)

Приложение 1, лист 4

Схема установки фрезы.

1. Симметричная

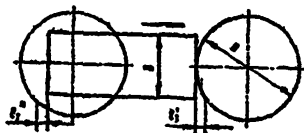

2. Смещение

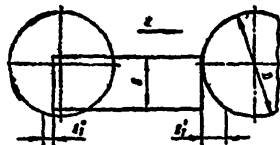

Установка фрезы	Ширина фрезерования или ширина паза, В, мм	Диаметр фрезы, мм														
		16	20	25	32	40	50	63	80	100	125	160	200	250	320	400
Симметричная		Врезание и перебор, t_c , мм														
	10	3,0	2,5	2,5	2,5	—	—	—	—	—	—	—	—	—	—	—
	15	—	4,5	4,0	3,5	3,5	3,5	3,5	3,5	—	—	—	—	—	—	—
	20	—	—	6,5	5,0	4,5	4,0	4,0	4,0	4,0	—	—	—	—	—	—
	25	—	—	—	7,5	6,0	5,0	5,0	5,0	5,0	5,0	—	—	—	—	—
	30	—	—	—	12	8,5	7,0	6,5	5,5	5,5	5,5	5,5	—	—	—	—
	40	—	—	—	—	—	12	10	8	7,5	6,5	—	—	—	—	—
60	—	—	—	—	—	—	25	13	13	11	9,5	8,5	7,5	—	—	

ВЕЛИЧИНЫ ВРЕЗАНИЯ И ПЕРЕБЕГА ИНСТРУМЕНТА

Фрезы торцовые
и концевые
(для пазов)

Приложение 1, лист 5

Установка фрезы	Ширина фрезерова- ния или ширина паза, В, мм	Диаметр фрезы, мм															
		16	20	25	32	40	50	63	80	100	125	160	200	250	320	400	
		Врезание и перебег, L, мм															
Симметричная	80	—	—	—	—	—	—	—	—	23	18	15	13	11	10	—	
	100	—	—	—	—	—	—	—	—	—	29	21	18	15	13	12	
	120	—	—	—	—	—	—	—	—	—	49	31	24	20	17	14	
	140	—	—	—	—	—	—	—	—	—	—	45	33	26	22	18	
	160	—	—	—	—	—	—	—	—	—	—	—	44	33	27	24	
	180	—	—	—	—	—	—	—	—	—	—	—	—	61	43	33	26
	200	—	—	—	—	—	—	—	—	—	—	—	—	—	54	40	32
	220	—	—	—	—	—	—	—	—	—	—	—	—	—	70	49	38
	240	—	—	—	—	—	—	—	—	—	—	—	—	—	94	61	45
	260	—	—	—	—	—	—	—	—	—	—	—	—	—	—	72	53
	280	—	—	—	—	—	—	—	—	—	—	—	—	—	—	88	62
	300	—	—	—	—	—	—	—	—	—	—	—	—	—	—	109	73
320	—	—	—	—	—	—	—	—	—	—	—	—	—	—	—	85	
340	—	—	—	—	—	—	—	—	—	—	—	—	—	—	—	100	
Смещенная	$B > 0,3D$	—	—	—	—	—	—	—	—	—	33	42	52	65	80	103	127
	$B \leq 0,3D$	—	—	—	—	—	—	—	—	—	31	38	48	60	74	94	117

Примечание. При чистовой обработке в целях обеспечения чистой поверхности при выходе фрезы величину врезания и перебега следует брать равной диаметру фрезы.

ВЕЛИЧИНЫ ВРЕЗАНИЯ И ПЕРЕБЕГА ИНСТРУМЕНТА

Резьбонарезной
инструмент

Приложение 1, лист 6

Режущий инструмент и характер обработки

Врезание
и перебег, t , мм

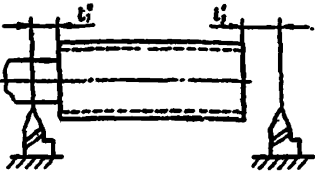
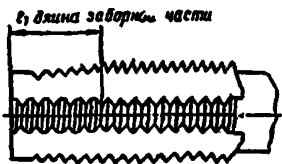
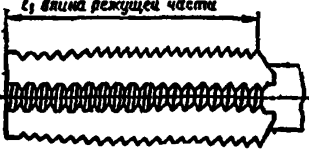
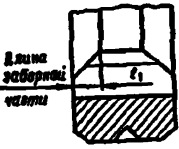
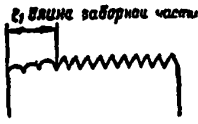
Резьбы резьбовые	на станках с полу-автоматическим циклом			(3..4) S
	на токарно-винторезных станках	на проходных станках в упор		(5..8) S
	на токарных станках вихревым методом			(3..4) S
				(1,5..4) S
Метчики	машинные	на проход в упор	 <p>t_1 длина режущей части</p>	Длина заборной части (3..6 ниток) плюс 1..2 калибрующие нити (2,5..3) S
	гаечные	на проход	 <p>t_1 длина режущей части</p>	Длина режущей части метчика
Плашки	круглые		 <p>длина заборной части</p>	Длина заборной части (1,5..2) S
	тангенциальные		 <p>t_1 длина заборной части</p>	Длина заборной части (1,5..2) S

ВЕЛИЧИНЫ ВРЕЗАНИЯ И ПЕРЕБЕГА ИНСТРУМЕНТА

Резьбофрезной инструмент

Приложение 1, лист 7

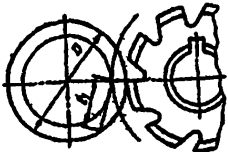
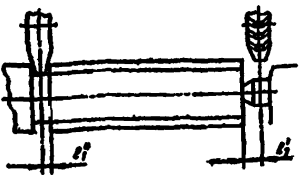
Режущий инструмент и характер обработки	Врезание и перебор, l , мм	
<p>Резьбофрезные круглые гребенки для винторезных головок .</p>		<p>Длина заборной части (2...3)S</p>
<p>Фрезы резьбофрезные гребенчатые</p>		<p>$0,15\pi D$</p>
<p>Фрезы резьбофрезные дисковые с шагом резьбы, S, мм, до</p>		<p>$2S$ $1,5S$ $1,0S$</p>

ВЕЛИЧИНЫ ВРЕЗАНИЯ И ПЕРЕБЕГА ИНСТРУМЕНТА

Фрезы червячные
модульные для
цилиндрических
зубчатых колес

Приложение I, лист 8

Обработка в один проход

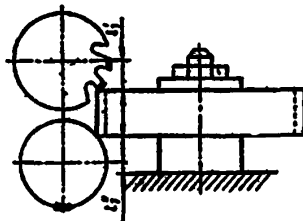

Характер обработки	Глубина резания	Угол наклона зуба, β , град.	Число зубьев зубчатого колеса	Модуль нарезаемого колеса, т. мм										
				1	2	3	4	5	6	8	10	12		
				Диаметр фрез, мм										
				50	55	70	80	90	125	145	164	171		
Врезание и перебор, l , мм														
Угол наклона зуба зубчатого колеса и угол наклона витка фрезы	одновременные	обработка по сплошному металлу	2,2 т	0	—	10	18	24	28	33	41	50	59	65
				15	20	12	20	27	33	39	45	56	67	76
					40	12	20	28	34	40	47	58	69	79
					80	12	21	29	36	42	49	61	72	82
					120	13	21	29	37	43	50	63	75	86
				30	20	14	24	33	42	50	58	73	87	100
					40	14	26	35	45	54	62	78	95	110
					80	15	26	38	48	58	68	88	109	125
						15	26	38	48	58	68	88	109	125

		30	20	14	26	36	45	54	63	80	97	115
		40	15	27	39	50	61	71	82	91	112	132
		80	16	31	44	58	70	82	108	132	158	
45		20	18	34	48	62	76	90	116	140	170	
		40	20	38	54	70	86	100	131	168	193	
		80	23	44	64	83	102	120	159	199	237	
15	1,2..	20	—	—	—	19	21	23	26	29	32	
	1,6 мм	80	—	—	—	20	23	25	28	31	35	
30	обработка по	20	—	—	—	25	27	30	35	40	45	
	предварительно	80	—	—	—	29	32	36	42	47	54	
	прорезанному											
	зубу											
45		20	—	—	—	33	37	40	47	54	60	
		80	—	—	—	41	46	51	60	69	78	

различные

ВЕЛИЧИНЫ ВРЕЗАНИЯ И ПЕРЕБЕГА ИНСТРУМЕНТА

Фрезы червячные
модульные для
цилиндрических
зубчатых колес

Приложение 1, лист 10

Черновая обработка в два прохода

Характер обработки	Глубина резания	Угол на- клона зуба, β, град.	Число зуб- ов зубчатого колеса	Модуль нарезаемого колеса, m, мм						
				Диаметр фрезы, D, мм						
				9	10	12	14	16		
				149	164	171	184	199		
				Врезание и перебег, t, мм						
Угол на- клона зу- ба зубча- того ко- леса и угол на- клона вит- ка фрезы	одно- имен- ные	первый проход	1,4 m	0	—	42	49	54	58	66
				15	20	46	57	63	70	76
					40	47	58	64	72	78
					80	49	60	67	74	82
					120	51	62	70	77	85
				30	20	61	73	83	93	103
	40	64	79		90	102	112			
	80	72	89	103	115	128				
	45	20	83	100	117	133	147			
		40	92	113	131	150	168			
	80	110	134	156	178	198				
равно- имен- ные	второй проход	0,7 m	0	—	31	36	40	43	49	
			15	20	36	43	49	55	60	
				40	37	44	50	56	62	
				80	38	45	52	58	64	
				120	39	47	53	60	66	
			30	20	48	57	65	74	82	
40	50	61		70	79	88				
80	56	68	78	88	98					
45	20	64	77	89	100	113				
	40	72	86	100	115	130				
80	82	101	117	133	150					

ВЕЛИЧИНЫ ВРЕЗАНИЯ И ПЕРЕБЕГА ИНСТРУМЕНТА

Фрезы червячные
модульные для
цилиндрических
зубчатых колес

Приложение 1, лист 11

Характер обработки	Глубина резания	Угол на- клона зуба, β , град.	Число зуб- ов зубчатого колеса	Модуль нарезаемого колеса, m , мм						
				8	10	12	14	16		
				Диаметр фрезы, D , мм						
				146	164	177	194	199		
				Врезание и перебор, i , мм						
Угол на- клона зу- ба зубча- того коле- са и угол наклона втяга фрезы	разно- имен- ные	первый проход	1,4 m	30	20	71	86	100	115	130
					40	76	93	110	127	145
					80	87	109	128	148	170
				45	20	96	117	140	160	184
					40	108	135	160	186	213
					80	124	154	190	222	258
	второй проход	0,7 m	15	20	41	49	58	66	74	
				40	43	52	60	68	77	
				80	46	56	66	75	86	
			30	20	54	66	77	88	100	
				40	59	73	84	96	110	
				80	68	83	99	115	131	
45	20	74	91	108	125	142				
	40	90	114	131	150	170				
	80	100	123	149	175	200				

Примечания:

1. Величина врезания и перебега инструмента, указанная в таблице, рассчита-
тана исходя из получения теоретически точного профиля зубьев нарезаемого ко-
леса по всей длине зуба.

2. При черновом зубонарезании колес с косыми зубьями табличную величину
врезания и перебега инструмента можно уменьшить при нарезании колес с
углом наклона зубьев $\beta=15^\circ$ — на 0,7 m ; с углом наклона зубьев $\beta=30^\circ$ — на 1,3 m
и с углом наклона зубьев $\beta=45^\circ$ — на 1,9 m .

ВЕЛИЧИНЫ ВРЕЗАНИЯ И ПЕРЕБЕГА ИНСТРУМЕНТА

Фрезы червячные
для шлицевых валов

Приложение 1, лист 12

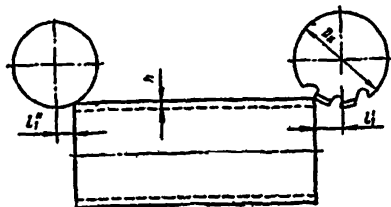

Глубина шлица, л, мм	Диаметр фрез, мм											
	60	65	68	68	70	75	80	85	90	100	110	120
	Врезание и перебор, л, мм											
1,5	12	12	12	13	13	14	14	14	15	15	16	16
2	13	13	14	14	15	15	16	16	16	17	18	18
3	15	16	16	17	17	18	18	19	19	20	21	22
4	17	17	18	19	19	20	20	21	22	23	24	25
5	18	19	20	20	21	22	22	23	24	25	26	27
6	19	20	21	22	23	23	24	25	26	27	28	29
7	20	21	22	23	24	25	26	26	27	29	30	31
8	21	22	23	24	25	26	27	28	28	30	32	33

ВЕЛИЧИНЫ ПЕРЕБЕГА ИНСТРУМЕНТА В НАПРАВЛЕНИИ ГЛАВНОГО ДВИЖЕНИЯ

Все типы станков

Приложение 2, лист 1

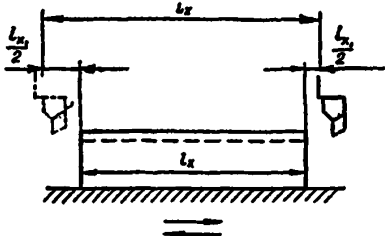
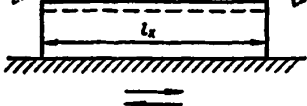
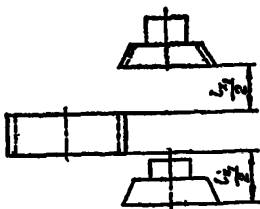
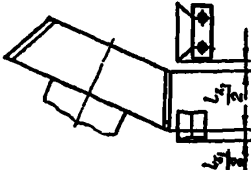
	Станки	Длина обрабатываемой поверхности, l_x , мм	Перебег инструмента в направлении главного движения, l_{x1} , мм
Продольно-строгальные		2000 4000 6000 Св 6000	200 315 400 500
Поперечно-строгальные и долбежные		100 200 300 Св. 300	35 50 60 75
Зубодолбежные		20 50 70 85 120 Св 120	5 8 12 15 20 25
Зубострогальные для конических колес		20 50 Св. 50	5 8 12

ВЕЛИЧИНЫ ПЕРЕБЕГА ИНСТРУМЕНТА В НАПРАВЛЕНИИ ГЛАВНОГО ДВИЖЕНИЯ

Все типы станков

Приложение 2, лист 2

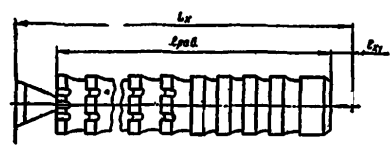
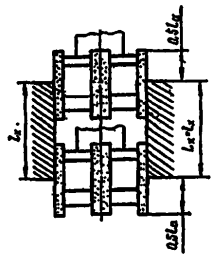
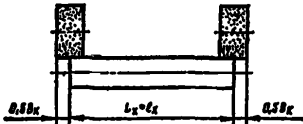
Станки	Длина обрабатываемой поверхности, l_n , мм	Перебег инструмента в направлении главного движения, l_n , мм
<p>Протяжные</p> 	<p>Все размеры</p>	<p>30...50</p>
<p>Конногидральные</p> 	<p>Все размеры</p>	<p>0</p>
<p>Круглошлифовальные</p> 	<p>Все размеры</p>	<p>0 —0,5 B_n</p>

ВЕЛИЧИНЫ ПЕРЕБЕГА ИНСТРУМЕНТА В НАПРАВЛЕНИИ ГЛАВНОГО ДВИЖЕНИЯ

Все типы станков
Приложение 2, лист 3

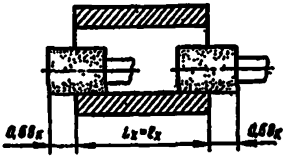
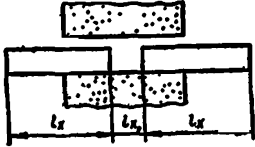
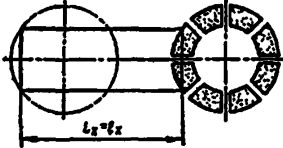
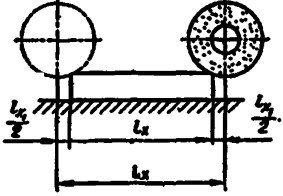
Станки	Длина обрабатываемой поверхности, l_x , мм	Перебег инструмента в направлении главного движения, $t_{\text{н}}$, мм
<p>Внутришлифовальные</p> 	<p>на проход в упор</p> <p>Все размеры</p>	<p>0 —0,5 B_n</p>
<p>Бесцентровошлифовальные</p> 	<p>Все размеры</p>	<p>5...10</p>
<p>Плоскошлифовальные с прямоугольным стблом, работающие торцом круга</p> 	<p>Все размеры</p>	<p>грубая и неточная обработка: 0 чистовая обработка: D_n</p>
<p>Плоскошлифовальные с прямоугольным стблом, работающие периферией круга</p> 	<p>Все размеры</p>	<p>10...15</p>

ВЕЛИЧИНЫ ПЕРЕБЕГА ИНСТРУМЕНТА В НАПРАВЛЕНИИ ГЛАВНОГО ДВИЖЕНИЯ

Все типы станков

Приложение 2, лист 4

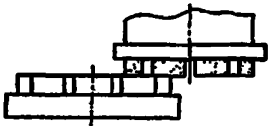
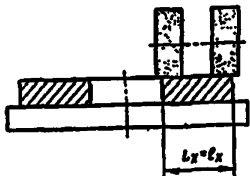
	Станки	Длина обрабатываемой поверхности, l_x , мм	Перебор инструмента в направлении главного движения, мм
Плоскошлифовальные с круглым столом, работающие	<p>торцом круга</p> 	Все размеры	0
	<p>периферией круга</p> 	Все размеры	0

**ДОПОЛНИТЕЛЬНЫЕ ДЛИНЫ
НА ВЗЯТИЕ ПРОБНЫХ СТРУЖЕК**

Приложение 3

№ позиции	Вид обработки	Режущий инструмент	Квалитет (класс точности)	Размеры, мм, до	Расчетное число пробных стружек	Дополнительные длины на взятие пробных стружек, μ м		
1	Обработка тел вращения	Резцы	1Т7 (2 кл.)	Диаметр детали	200	10		
2					500	15		
3					1000	24		
4					св. 1000	40		
5					1Т8—1Т8 (3 кл.)	Диаметр детали	200	5
6							500	10
7							1000	16
8							св. 1000	30
9					1Т11— 1Т13 (4— 5 кл.)	Диаметр детали	200	5
10							500	5
11							1000	8
12							св. 1000	20
13	торцов	Резцы	0,5... 0,3 мм	Длина детали	500	5		
14					св. 500	8		
15	Обработка плоскостей	Резцы	0,5... 0,3 мм	Длина обрабатываемой поверхности	500	5		
16					2000	8		
17					св. 2000	10		
18			∧ 0,3 мм		500	10		
19					2000	16		
20					св. 2000	20		
21		Фрезы	0,5 0,3 мм	Диаметр фрезы	90	5		
22					250	8		
23					400	10		
24			∧ 0,3 мм		90	10		
25	250				16			
26	400				20			

**СОСТАВ И ПОСЛЕДОВАТЕЛЬНОСТЬ ПРИЕМОВ,
СВЯЗАННЫХ С УСТАНОВКОЙ
И СНЯТИЕМ ДЕТАЛИ**

Приложение 4—

Способ установки детали		Содержание работы
Установить и снять деталь при работе в универсальном или специальном приспособлении	вручную	Взять деталь (детали), установить в зажимное приспособление (выверить по необходимости), закрепить. Выключить станок. Выключить станок. Открепить деталь (детали). Снять и отложить на место. Очистить приспособление от стружки (по необходимости)
	подъемником при станке или мостовым краном	Застропить деталь тросом или цепью, поднять подъемником (краном), установить (выверить по необходимости), закрепить. Включить станок. Выключить станок. Открепить деталь, застропить тросом или цепью, поднять подъемником (краном) и отложить на место. Очистить приспособление от стружки (по необходимости)
Установить и снять деталь при работе на магнитном столе	вручную	Взять деталь (детали), установить на столе, включить магнит. Включить станок. Выключить магнит, снять деталь (детали) со стола и отложить на место. Промыть или протереть стол
	подъемником при станке или мостовым краном	Застропить деталь тросом или цепью, поднять подъемником (краном), установить на столе, включить магнит. Включить станок. Выключить магнит. Застропить деталь тросом или цепью, поднять подъемником (краном) и отложить на место. Промыть или протереть стол
Установить и снять деталь при работе из прутка	установка прутка	Взять пруток (длиной до 3 м), установить в шпинделе станка в кулачках или в цанге, закрепить пруток. Включить станок. Выключить станок. Открепить остаток прутка и отложить
	выдвижение прутка	Открепить пруток, выдвинуть на заданную длину обработки, закрепить пруток. Включить станок. Положить отрезанную деталь на место. Выключить станок
Кантование детали подъемником		Подвести подъемник (кран) к детали, застропить, поднять деталь и переместить на место кантовки. Опустить деталь, расстропить, застропить деталь и кантовать. Поднять деталь, переместить на место обработки и расстропить

Примечание. При установке детали мостовым краном в нормативах предусматривается дополнительное время на вызов крана.

**СОСТАВ И ПОСЛЕДОВАТЕЛЬНОСТЬ
ПРИЕМОМ УПРАВЛЕНИЯ СТАНКОМ,
СВЯЗАННЫХ С ПЕРЕХОДОМ**

Приложение 5, лист 1

Характер обработки

Способ выполнения работы

№/№ приемов управле-
ния станком, входящих
в комплекс приемов
на переход

Токарно-винторезные станки

1. Обработка с полуавтоматическим циклом или программным управлением	Резцом, установленным на размер	1. Т ₀ . (2)
2. Продольное точение или растачивание	Резцом, установленным на размер	18, 3, Т ₀ . (3), 63
	С установкой резца по лимбу или упору С предварительным промером Со взятием одной пробной стружки	18, 19, 3, Т ₀ . (3), 20, 63 2, Пр, 2, 18, 19, 3, Т ₀ . (3), 20, 63 18, 19, 3, Т ₀ . (3), 20, 2, Пр, 2, 19, 3, Т ₀ . (3), 20, 63
	Примечание. Для каждой пробной стружки свыше одной повторяются приемы	2, Пр, 2, 19, 3, Т ₀ . (3), 20
3. Поперечное точение	С установкой резца по лимбу или упору С предварительным промером Со взятием одной пробной стружки	18, 19, 3, Т ₀ . (3), 20, 63 2, Пр, 18, 2, 18, 3, Т ₀ . (3); 20, 63 18, 19, 3, Т ₀ . (3), 20, 2, Пр, 2, 19, 3, Т ₀ . (3), 20, 63
	Примечание. Для каждой пробной стружки свыше одной повторяются приемы	2, Пр, 2, 19, 3, Т ₀ . (3), 20
4. Обработка конуса	Без измерения С измерением	18, 19, Т ₀ . 63 18, 19, Т ₀ . 63, 2, Пр, 2
5. Точение или растачивание с одновременной проточкой торца	По упору или лимбу грубо	18, 19, 3, Т ₀ . (3), 3, Т ₀ . (3), 20, 63
	По лимбу с точностью $\leq 0,2$ мм	18, 19, 3, Т ₀ . (3), 3, Т ₀ . (3), 20, 63
6. Внутренняя подрезка торца	Без измерения С измерением длины расположения размера	63, 18, 3, Т ₀ . (3), 20, 63 63, 18, 2, Пр, 19, 2, 3, Т ₀ . (3), 20, 63

**СОСТАВ И ПОСЛЕДОВАТЕЛЬНОСТЬ
ПРИЕМОМ УПРАВЛЕНИЯ СТАНКОМ,
СВЯЗАННЫХ С ПЕРЕХОДОМ**

Приложение 5, лист 2

Характер обработки	Способ выполнения работы	№/№ приемов управления станком, вошедших в комплекс времени на переход
7. Проточка пазов, канавок, отрезка I. Наружная обработка II. Внутренняя обработка	Без измерения С измерением длины расположения размера Без измерения С измерением длины расположения размера	18, Т _о , 63 18, 2, Пр, 19, 2, Т _о , 63 63, 18, Т _о , 20, 63 63, 18, 2, Пр, 19, 2, Т _о , 20, 63
8. Нарезание резьбы резцом	Черновой проход Чистой проход	19, 2, Т _о , 20, 7, Т _в , 2 19, 2, Т _о , 20, 7, Т _в , 2, Пр
9 Нарезание резьбы метчиком, плашкой от задней бабки или роликами	—	18, Т _о , 7, Т _в , 63, 7
10. Сверление	—	18, Т _о , 31, 18, Т _о , 63
11. Рассверливание, зенкерование, зенкование, развертывание	—	18, Т _о , 63
12 Обточка профильная, обточка фасок или галтелей	Без измерения С измерением	18, Т _о , 63 18, Т _о , 63, 2, Пр, 2
13. Накатывание рифлений	С продольной подачей С поперечной подачей	18, 19, 3, Т _о , 8, Т _о , (3), 63 18, 19, Т _о , 63

**СОСТАВ И ПОСЛЕДОВАТЕЛЬНОСТЬ
ПРИЕМОМ УПРАВЛЕНИЯ СТАНКОМ,
СВЯЗАННЫХ С ПЕРЕХОДОМ**

Приложение Б, лист 3

Характер обработки	Способ выполнения работы	№/№ приемов управления станком, вошедших в комплекс времени на переход
Лоботокарные станки		
1. Продольное точение или растачивание	Резцом, установленным на размер С установкой резца по лимбу С предварительным промером Со взятием одной пробной стружки	18, 3, Т _о , (3), 63 18, 19, 3, Т _о , (3), 20, 63 2, Пр, 2, 18, 19, 3, Т _о , (3), 20, 63 18, 19, 3, Т _о , (3), 20, 2, Пр, 2, 19, 3, Т _о , (3), 20, 63
	Примечание Для каждой пробной стружки свыше одной повторяются приемы	2, Пр, 2, 19, 3, Т _о , (3), 20
2. Поперечное точение	С установкой резца по лимбу С предварительным промером Со взятием пробных стружек	18, 19, 3, Т _о , (3), 20, 63 2, Пр, 18, 2, 18, 3, Т _о , (3), 20, 63 18, 19, 3, Т _о , (3), 20, 2, Пр, 2, 19, 3, Т _о , (3), 20, 63
	Примечание. Для каждой пробной стружки свыше одной повторяются приемы	2, Пр, 2, 19, 3, Т _о , (3), 20
3. Обработка конуса	Без измерения С измерением	18, 19, Т _о , 63 18, 19, Т _о , 63, 2, Пр, 2
4. Внутренняя подрезка торца	Без измерения С измерением длины расположения размера	63, 18, 3, Т _о , (3), 20, 63 63, 18, 2, Пр, 19, 2, 3, Т _о , (3), 20, 63
5. Проточка пазов, канавок, отрезка I. Наружная обработка II. Внутренняя обработка	Без измерения С измерением длины расположения размера	18, Т _о , 63 18, 2, Пр, 19, 2, Т _о , 63
	Без измерения С измерением длины расположения размера	63, 18, Т _о , 20, 63 63, 18, 2, Пр, 19, 2, Т _о , 20, 63
6. Обточка профильная, обточка фасок или галтелей	Без измерения С измерением	18, Т _о , 63 18, Т _о , 63, 2, Пр, 2

**СОСТАВ И ПОСЛЕДОВАТЕЛЬНОСТЬ
ПРИЕМОМ УПРАВЛЕНИЯ СТАНКОМ,
СВЯЗАННЫХ С ПЕРЕХОДОМ**

Приложение 5, лист 4

Характер обработки	Способ выполнения работы	№/№ приемов управления станком, вошедших в комплекс времени на переход
--------------------	--------------------------	--

Токарно-карусельные станки

1. Продольное или поперечное точение и растачивание	С установкой резца по лимбу С предварительным промером Со взятием одной пробной стружки	18, 19, 3, То, (3), 20, 63 2, Пр, 2, 18, 19, 3, То, (3), 20, 63 18, 19, 3, То, (3), 20, 2, Пр, 2, 18, 19, 3, То, (3), 20, 63
	Примечание. Для каждой пробной стружки свыше одной повторяются приемы	2, Пр, 2, 18, 19, 3, То, (3), 20
2. Проточка пазов	Без измерения С измерением длины расположения размера	63, 18, То, 20, 63 63, 18, 2, Пр, 19, 2, То, 20, 63
3. Проточка профильная, проточка фасок и галтелей	Без измерения С измерением	18, То, 20 18, То, 20, 2, Пр, 2
4. Сверление, зенкерование, развертывание	—	18, 28, 3, То, (3), 63

**Горизонтально-расточные станки
с неподвижной стойкой и поворотным столом**

1. Растачивание стий	отвер- Резцом, установленным на размер по шаблону Со взятием пробной стружки Примечание Для каждой пробной стружки свыше одной повторяются приемы Мерной расточной пластиной или двусторонним резцом	18, 2, 19, 2, 3, То, (3), 63 18, 2, 19, 2, 3, То, (3), 20, 2, Пр, 19, 2, 18, 3, То, (3), 63 20, 2, Пр, 19, 2, 18, 3, То, (3) 18, 3, То, (3), 63
2. Подрезка торцов	Расточной пластиной, зенковкой Резцом в резцедержателе на планшайбе по лимбу Резцом в резцедержателе на планшайбе со взятием пробной стружки	18, То, 63 18, 19, 3, То, (3), 20, 63 18, 19, 3, То, (3), 20, 2, Пр, 2, 18, 18, 3, То, (3), 63
3. Прорезка пазов	Без измерения С измерением длины расположения размера	18, 19, То, 20, 20 18, 19, 2, Пр, 19, 2, То, 20, 20
4. Сверление отверстий	—	18, 3, То, (3), 31, 3, То, (3), 63

**СОСТАВ И ПОСЛЕДОВАТЕЛЬНОСТЬ
ПРИЕМОВ УПРАВЛЕНИЯ СТАНКОМ,
СВЯЗАННЫХ С ПЕРЕХОДОМ**

Приложение 5, лист 5

Характер обработки	Способ выполнения работы	№/№ приемов управления станком, вошедших в комплекс времени на переход
5. Рассверливание, зенкование, развертывание	—	18, 3, Т _о , (3), 63
6. Фрезерование плоскостей и пазов	По разметке Со взятием пробной стружки	18, 19, 3, Т _о , (3), 20, 63 18, 19, 3, Т _о , (3), 20, 2, Пр, 2, 19, 18, 3, Т _о , (3), 20, 63

Токарно-револьверные станки с вертикальной осью вращения головки

А. Работа револьверной головкой

1. Обработка на станках с полуавтоматическим циклом	Инструментом, установленным на размер	1, Т _о , (2)
2. Обработка с продольной подачей	Механическая подача Ручная подача	41, 18, 3, Т _о , (3), 63 41, 18, Т _о , 63
3. Обработка с продольной подачей и предварительным радиальным врезанием	Механическая подача Ручная подача	41, 18, 21, Т _о , 3, Т _о , (3), 20, 63 41, 18, 21, Т _о , 20, 63
4. Нарезание резьбы	Резьбонарезной самооткрывающейся головкой Метчиком или плашкой	41, 46, 18, 23, Т _о , 63 41, 18, 23, Т _о , 7, Т _в , 63, 7

Б. Работа суппортом

5. Обработка с продольной или поперечной подачей	По лимбу или упору с механической подачей	18, 19, 3, Т _о , (3), 20, 63
	По лимбу или упору с ручной подачей	18, 19, Т _о , 20, 63
	Со взятием пробной стружки	18, 19, 3, Т _о , (3), 20, 2, Пр, 2, 19, 3, Т _о , (3), 20, 63

Токарно-револьверные станки с горизонтальной осью вращения головки

1. Обработка с продольной подачей	Механическая подача	41, 18, 3, Т _о , (3), 63
	Ручная подача	41, 18, Т _о , 63
2. Обработка с продольной подачей и предварительным врезанием	Механическая подача	41, 18, 18, Т _о , 3, Т _о , (3), 20, 63
	Ручная подача	41, 18, 18, Т _о , Т _о , 20, 63

**СОСТАВ И ПОСЛЕДОВАТЕЛЬНОСТЬ
ПРИЕМОВ УПРАВЛЕНИЯ СТАНКОМ,
СВЯЗАННЫХ С ПЕРЕХОДОМ**

Приложение 5, л и с т 6

Характер обработки	Способ выполнения работы	№/№ приемов управления станком, вошедших в комплекс времени на переход
3. Обработка с поперечной подачей с подводом револьверной головки	Механическая подача	41, 18, 18, 3, Т _о , (3), 20, 63
	Ручная подача	41, 18, 18, Т _о , 20, 63
4. Обработка с поперечной подачей без подвода револьверной головки	Механическая подача	41, 18, 3, Т _о , (3), 20
	Ручная подача	41, 18, Т _о , 20
5. Нарезание крепежной резьбы	Самооткрывающейся резьбо-нарезной головкой	41, 46, 18, 23, Т _о , 63
	Метчиком или плашкой	41, 18, 23, Т _о , 7, Т _в , 63, 7
6. Нарезание конической резьбы	Резцом с копирным устройством	43, 44, Т _о , 45

Вертикально- и радиально-сверляльные станки

1. Обработка на станках с полуавтоматическим циклом или программным управлением	—	1, Т _о , (2)
2. Сверление по разметке или кондуктору	Механическая подача	28, 3, Т _о , 31, Т _о , (3), 20
	Ручная подача	28, Т _о , 31, Т _о , 20
3. Рассверливание, зенкерование, развертывание	Механическая подача	28, 3, Т _о , (3), 20
	Ручная подача	28, Т _о , 20
4. Зенкование или цекование	Верхней плоскости	28, Т _о , 20
	Нижней плоскости	22, 42, 2, 18, Т _о , 20, 2, 22
5. Нарезание резьбы машинными метчиками	Без реверса	42, 28, Т _о , 20
	С реверсом	28, Т _о , 7, Т _в , 20, 7

Горизонтально-, вертикально- и универсально-фрезерные станки

1. Фрезерование с полуавтоматическим циклом или программным управлением	—	1, Т _о , (2)
---	---	-------------------------

**СОСТАВ И ПОСЛЕДОВАТЕЛЬНОСТЬ
ПРИЕМОМ УПРАВЛЕНИЯ СТАНКОМ,
СВЯЗАННЫХ С ПЕРЕХОДОМ**

Приложение 5, лист 7

Характер обработки	Способ выполнения работы	№/№ приемов управления станком, вошедших в комплекс времени на переход
2. Фрезерование плоскостей, фасонных поверхностей и пазов	Фрезой, установленной на размер С установкой фрезы по лимбу или шаблону приспособления С установкой фрезы по разметке Со взятием пробной стружки	18, 3, Т _о , (3), 63 18, 19, 3, 36, Т _о , 36, (3), 20, 63 18, 19, 3, Т _о , (3), 20, 19, 18, 3, 36, Т _о , 36, (3), 20, 63 18, 19, 3, Т _о , (3), 20, 2, Пр, 2, 19, 3, 36, Т _о , 36, (3), 20, 63
3. Фрезерование криволинейных поверхностей и пазов по копиру или лимбу	Наружные поверхности Внутренние поверхности	18, 19, 36, 3, Т _о , (3), 36, 20, 63 18, 24, 19, 36, 3, Т _о , (3), 36, 20, 24, 63
4. Фрезерование шлиц, винтов, граней болтов и гаек	Фрезой, установленной на размер	18, Т _о , 20

Продольно-фрезерные станки

1. Фрезерование плоскостей, фасонных поверхностей и пазов	Фрезой, установленной на размер С установкой фрезы по разметке С установкой фрезы по лимбу или шаблону приспособления и шупу Со взятием одной пробной стружки Со взятием двух пробных стружек	16, 3, Т _о , (3), 63 16, 19, 3, Т _о , (3), 20, 19, 36, 18, 3, Т _о , (3), 36, 20, 63 16, 19, 36, 3, Т _о , (3), 36, 20, 63 16, 19, 3, Т _о , (3), 20, 2, Пр, 2, 19, 36, 3, Т _о , (3), 36, 20, 63 16, 19, 3, Т _о , (3), 20, 2, Пр, 2, 19, 3, Т _о , (3), 20, 2, Пр, 2, 19, 36, 3, Т _о , (3), 36, 20, 63
---	---	---

Примечание. При обработке несколькими фрезами приемы 19, 36, 36, 19 в комплексе времени на переход повторяются пропорционально числу одновременно работающих фрез

**СОСТАВ И ПОСЛЕДОВАТЕЛЬНОСТЬ
ПРИЕМОВ УПРАВЛЕНИЯ СТАНКОМ,
СВЯЗАННЫХ С ПЕРЕХОДОМ**

Приложение 5. л и с т 8

Характер обработки	Способ выполнения работы	№/№ приемов управления станком, вошедших в комплекс времени на переход
--------------------	--------------------------	--

Копировально-фрезерные станки

1. Фрезерование с полуавтоматическим циклом или программным управлением	—	1, То, (2)
2. Фрезерование криволинейных поверхностей и пазов по плоским копирам	Наружные поверхности Закрытые поверхности	18, 3, То, (3), 20, 63 24, 18, 19, 2, 3, То, (3), 24, 20, 2

Строгальные и долбежные станки

1. Обработка плоскостей	Резцом, установленным на размер	18, 3, То, (3), 63
	С установкой резца по разметке	18, 19, 3, То, (3), 20, 19, 3, То, (3), 63
	С установкой резца по лямбу	18, 19, 3, То, (3), 63
	С предварительным промером или установкой резца по мерным плиткам	17, 18, 19, 2, 3, То, (3), 63
	Со взятнем пробной стружки	18, 19, 3, То, (3), 20, 2, Пр, 2, 19, 3, То, (3), 63
	Примечание. Для каждой пробной стружки свыше одной повторяются приемы	20, 2, Пр, 2, 19, 3, То, (3)
2. Стругание пазов, сколов, отрезка	Без измерения С измерением длины расположения размера	63, 18, То, 20, 63 63, 18, 2, Пр, 19, 2, То, 20, 63

* Приемы № 63,63 на долбежных станках не учитываются.

Круглошлифовальные станки

1. Шлифование поверхности с продольной подачей	Без измерения	17, 18, (3), (61), То, (61), (3), 20, 17
	С измерением	17, 18, (3), (61), То, 17, 2, Пр, 2, 17, То, (61), (3), 20
	Примечание. На каждое пробное измерение повторяются приемы	17, 2, Пр, 2, 17

**СОСТАВ И ПОСЛЕДОВАТЕЛЬНОСТЬ
ПРИЕМОМ УПРАВЛЕНИЯ СТАНКОМ,
СВЯЗАННЫХ С ПЕРЕХОДОМ**

Приложение Б, лист 9

Характер обработки	Способ выполнения работы	№/№ Врезов управления станком, входящих в комплекс времени на переход
2 Шлифование торцов	Без измерения С измерением	17, (61), То, (61), 20 18, (61), То, 20, 2, Пр, 2, 18, То, (61), 20
	Примечание. На каждое пробное измерение повторяются приемы	20, 2, Пр, 2, 18
3. Шлифование поверх- ности с радиальной по- дачей	Без измерения (на одно вре- зание) С измерением (на одно вре- зание)	18, (61), То, (61), 20 18, (61), То, 20, 2, Пр, 2, 18, То, (61), 20
	Примечание. На каждое пробное измерение повторяются приемы	20, 2, Пр, 2, 18
	Черновое шлифование длин- ных поверхностей без из- мерения (комплекс прие- мов для двух врезаний)	17, 18, (61), То, 20, 17, 18, То, (61), 20
	Примечание. На каждое следующее вреза- ние повторяются приемы	17, 18, То, (61), 20
Внутришлифовальные станки		
1. Работа на станках с полуавтоматическим циклом	—	1, То, (2)
2. Шлифование отверстий	Без измерений С измерением	17, 18, (3), (61), То, (61), (3), 17, 20 17, 18, (3), (61), То, 17, 2, Пр, 2, 17, То, (61), (3), 17, 20
	Примечание. На каж- дое пробное измерение по- вторяются приемы	17, 2, Пр, 2, 17
3. Шлифование торцов	Без измерений С измерением	25, 2, 18, (61), То, (61), 20, 2, 25 25, 2, 18, (61), То, 20, 2, Пр, 2, 18, То, (61), 20, 2, 25

**СОСТАВ И ПОСЛЕДОВАТЕЛЬНОСТЬ
ПРИЕМОВ УПРАВЛЕНИЯ СТАНКОМ,
СВЯЗАННЫХ С ПЕРЕХОДОМ**

Приложение 5, лист 10

Характер обработки	Способ выполнения работы	№/№ приемов управления станком, вошедших в комплекс времени на переход
Шлифование торцов	Примечание. На каждое пробное измерение повторяются приемы	20, 2, Пр, 2, 18

**Плоскошлифовальные станки с горизонтальным шпинделем
и прямоугольным столом**

1. Работа на стакках с полуавтоматическим циклом	—	1, То, (2)
2. Шлифование поверхности	Без измерения С измерением	18, 18, 3, (61), То, (61), (3), 20, 20 18, 18, 3, (61), То, 17, Пр, 17, То, (61), (3), 20, 20
	Примечание. На каждое пробное измерение повторяются приемы	17, Пр, 17

**Плоскошлифовальные станки с вертикальным шпинделем
и прямоугольным столом**

Шлифование поверхности	Без измерения С измерением	18, 3, (61), То, (61), (3), 20 18, 3, (61), То, 17, Пр, 17, То, (61), (3), 20
	Примечание. На каждое пробное измерение повторяются приемы	17, Пр, 17

**Плоскошлифовальные станки с вертикальным шпинделем
и круглым столом**

Шлифование поверхности	Без измерения С измерением	18, 18, 3, (61), То, (61), (3), 20, 20 18, 18, 3, (61), То, 2, 20, Пр, 2, 18, То, (61), (3), 20, 20
	Примечание. На каждое пробное измерение повторяются приемы	2, 20, Пр, 2, 18

**СОСТАВ И ПОСЛЕДОВАТЕЛЬНОСТЬ
ПРИЕМОВ УПРАВЛЕНИЯ СТАНКОМ,
СВЯЗАННЫХ С ПЕРЕХОДОМ**

Приложение 5, лист 11

Характер обработки	Способ выполнения работы	№/№ приемов управления станком, вошедших в комплекс времени на переход
--------------------	--------------------------	--

**Плоскошлифовальные станки с горизонтальным шпинделем
и круглым столом**

Шлифование поверхности	Без измерения	18, 2, 3, (61), То, (61), (3), 2, 20
	С измерением	18, 2, 3, (61), То, 2, 2, Пр, 2, 2, То, (61), (3), 2, 20
	Примечание. На каждое пробное измерение повторяются приемы	2, 2, Пр, 2, 2
	Кругом, установленным на размер, без измерения	18, То, 20

Хонинговальные станки

Обработка отверстий	Без измерения	26, 3, (61), 39, То, 39, 3, (61), 26
	С измерением	26, 3, (61), 39, То, 39, (61), 26, 2, Пр, 2, 26, 3, (61), 39, То, 39, (61), 26
	Примечание. Для каждого пробного измерения свыше одного повторяются приемы	39, (61), 26, 2, Пр, 2

Станки для суперфиниша

Обработка одной или нескольких поверхностей	Без измерения	27, 3, (61), То, (61), 3, 27
---	---------------	------------------------------

Вертикально-доводочные (лапниговальные) станки

Обработка цилиндрических поверхностей	Без измерения	25, 18, 2, То, 20, 2, 25
	С измерением	25, 18, 2, То, 20, 2, 25, Пр, 1, 25, 18, 2, То, 20, 2, 25
Примечания. 1. Время на приемы № 2, 2 учитываются во времени на установку и снятие детали.		

**СОСТАВ И ПОСЛЕДОВАТЕЛЬНОСТЬ
ПРИЕМОМ УПРАВЛЕНИЯ СТАНКОМ,
СВЯЗАННЫХ С ПЕРЕХОДОМ**

Приложение 5, л и с т 12

Характер обработки	Способ выполнения работы	№/№ приемов управления станком, вошедших в комплекс времени на переход
Обработка цилиндрических поверхностей	2. Для каждого пробного измерения свыше одного повторяются приемы	20, 2, 25, Пр, 1, 25, 18, 2

Токарные многорезцовые и многорезцовые копировальные станки

1. Полуавтоматы	Точение и растачивание черновое или чистовое	1, То, (2)
2. С ручным управлением		18, 3, То, (3), 63

Резьботокарные станки с вихревой головкой

1. Полуавтоматы	Нарезание коротких и длинных (крепежных, трапецидальных) резьб	1, То, (2)
2. С ручным управлением		2, 18, 3, То, (3), 2, 63

Резьботокарные полуавтоматы для коротких резьб

	Нарезание крепежной резьбы	1, То, (2)
--	----------------------------	------------

Зубофрезерные станки

1. Полуавтоматы	Обработка зубьев колес	1, То, (2)
2. С ручным управлением	Обработка цилиндрических колес	18, 3, То, (3), 63
	Обработка червячных колес: подача радиальная подача тангенциальная Обработка колес по предварительно прорезанному зубу При нарезании зубьев в два прохода — на второй проход	18, 3, То, (3), 63 18, 36, 18, 3, То, (3), 36, 20, 63 62, 18, 3, То, (3), 63 20, 18, 36, 2, 19, 3, То, (3), 36, 20, 63

Зубодолбежные станки

1. Полуавтоматы	Обработка зубьев колес	1, То, (2)
-----------------	------------------------	------------

**СОСТАВ И ПОСЛЕДОВАТЕЛЬНОСТЬ
ПРИЕМОМ УПРАВЛЕНИЯ СТАНКОМ,
СВЯЗАННЫХ С ПЕРЕХОДОМ**

Приложение Б, лист 13

Характер обработки	Способ выполнения работы	№/№ приемов управления станком, вошедших в комплекс времени на переход
2 С ручным управлением	Обработка колес по предварительно прорезанному зубу Обработка колес без предварительной прорезки зуба Обработка колес с внутренним зубом Зубошвинговальные станки	62, 18, То, (3), 20 18, То, (3), 20 18, 18, То, (3), 20, 20
1. Полуавтоматы	Швингование зубьев колес	1, То, (2)
2. С ручным управлением	Зубозакругляющие станки	18, 3, То, (3), 20
1. Полуавтоматы	Обработка закруглений, фасок на торцах зубьев	1, То, (2)
2. С ручным управлением	Зубострогальные станки для прямозубых конических колес	18, То, 20
1. Полуавтоматы	Нарезание зубьев колес	1, То, (2)
2. С ручным управлением	Нарезание зубьев в один проход Нарезание зубьев в два прохода Нарезание колес по предварительно прорезанному зубу	19, 36, 3, То, (3), 36, 20 19, 36, 3, То, (3), 36, 19, 36, 3, То, (3), 36, 20 62, 19, 36, 3, То, (3), 36, 20
Зубофрезерные полуавтоматы для прорезания зубьев конических колес		
	Прорезание зубьев колес предварительное	1, То, (2)
Зуборезные полуавтоматы для конических колес с круговым зубом		
	Обработка зубьев колес	1, То, (2)
	Обработка колес по предварительно прорезанному зубу	62, 1, То, (2)

**СОСТАВ И ПОСЛЕДОВАТЕЛЬНОСТЬ
ПРИЕМОМ УПРАВЛЕНИЯ СТАНКОМ,
СВЯЗАННЫХ С ПЕРЕХОДОМ**

Приложение Б, лист 14

Характер обработки	Способ выполнения работы	М/М приемы управления станком, вошедших в комплекс времени на переход
--------------------	--------------------------	---

Шлицефрезерные станки

1. Полуавтоматы	Обработка шлиц или зубьев на валах	1, То, (2)
2. С ручным управлением	Обработка шлиц или зубьев на валах Обработка шлиц или зубьев по предварительно профрезанному профилю	18, 3, То, (3), 63 62, 18, 3, То, (3), 63

Шпоночно-фрезерные станки

Обработка пазов для шпонок методом маятниковой подачи	63, 18, 3, То, (3), 20
---	------------------------

Резьбофрезерные станки, работающие гребенчатой фрезой

1. Полуавтоматы	Фрезерование резьбы	крепежной	1, То, (2)
2. С ручным управлением	Фрезерование резьбы	наружной	18, (19), 36, То, 36, 20, 29
	Фрезерование резьбы	внутренней	63, 18, (19), 36, То, 36, 20, 63

Резьбофрезерные станки, работающие дисковой фрезой

Фрезерование резьбы винтов и червяков	18, 19, 3, То, (3), 20, 63
---------------------------------------	----------------------------

Горизонтально-протяжные станки для внутреннего протягивания

1. Протягивание цилиндрически, многошлицевых и фасонных отверстий	Без снятия протяжки в один проход Со снятием протяжки в один проход Каждый последующий проход со снятием протяжки	53, 54, То, (2), 2, Тв, (2), 56, 51, 53 53, 54, То, (2), 56, 54, 53, 2, Тв, (2) 53, 54, 2, То, (2), 56, 54, 53, 2, Тв, (2)
2. Протягивание пазов или рифлений в пазах	Без снятия протяжки в один проход Каждый последующий проход без снятия протяжки Со снятием протяжки в один проход Каждый последующий проход со снятием протяжки	55, То, (2), 55, 2, Тв, (2), 56 55, 2, То, (2), 55, 2, Тв, (2), 56 53, 54, То, (2), 56, 54, 53, 2, Тв, (2) 53, 54, 2, То, (2), 56, 54, 53, 2, Тв, (2)

**СОСТАВ И ПОСЛЕДОВАТЕЛЬНОСТЬ
ПРИЕМОМ УПРАВЛЕНИЯ СТАНКОМ,
СВЯЗАННЫХ С ПЕРЕХОДОМ**

Приложение 5, лист 15

Характер обработки	Способ выполнения работы	№/№ приемов управления станком, вошедших в комплекс времени на переход
Протягивание пазов или рифление в пазах	Поворот делительного приспособления на следующую позицию	14
Вертикально-протяжные станки для наружного протягивания		
Протягивание плоскостей или пазов	Обработка в один проход Каждый последующий проход (для пазов) Поворот делительного приспособления на следующую позицию	2, То, (2), 2, Тв, (2) 18, 2, То, (2), 20, 2, Тв, (2) 14
Зубошлифовальные станки		
1. Шлифование зубьев методом обкатки	Одним дисковым кругом Двумя тарельчатыми кругами Абразивным червяком	62, 12, 3, 19, То, (3), Пр, 19, 2, 12, 3, То, (3), 20 62, 19, 12, 11, 3, То, (3), Пр, 19, 2, 12, 11, 3, То, (3), 20 63, 19, 2, 18, (2), (61), То, (2), 63, 62
2. Шлифование зубьев методом копирования	Профильным кругом в один проход Каждый последующий проход	62, 12, 3, 19, То, (3), Пр, 19, 2, 12, 3, То, (3), 20 19, 2, 12, 3, То, (3), 20
Зубошлифовальные станки для конических колес с круговым зубом		
Шлифование зубьев колес		62, 1, То, (2)
Шлицешлифовальные станки		
1. Полуавтоматы		1, То, 2
2. С ручным управлением	Шлифование шлиц на валах	62, 19, 11, 3, (61), То, 2, Пр, То, (61), (3), 11, 20, 20, 2
Резьбошлифовальные станки		
1. Полуавтоматы	Шлифование треугольной резьбы	18, 3, То, (2), Пр, 2, То, (2)

**СОСТАВ И ПОСЛЕДОВАТЕЛЬНОСТЬ
ПРИЕМОВ УПРАВЛЕНИЯ СТАНКОМ,
СВЯЗАННЫХ С ПЕРЕХОДОМ**

Приложение 5, лист 16

Характер обработки	Способ выполнения работы	№/№ приемов управления станком, вошедших в комплекс времени на переход
2. С ручным управлением	Шлифование резьбы по предварительно прорезанному профилю Шлифование резьбы по сложному без предварительной прорезки Каждый последующий проход	62, 19, (61), То, (61), 20, 2, 8, Пр- 19, (61), То, (61), 20, 2, 8, Пр 19, 2, (61), То, (61), 2, 8, Пр
Центральные, фрезерно-центровальные станки		
1. Полуавтоматы	Центровое фрезерование торцов, центрование	1, То, (2)
2. С ручным управлением	Центрование одного отверстия на одностороннем или двух отверстий на двустороннем станке Резьбонарезные станки	30, То, 30
1. Полуавтоматы	Нарезание крепежной резьбы вращающимися головками с тангенциальными плашками	1, То, (2)
2. С ручным управлением	Нарезание крепежной резьбы резьбонарезными самооткрывающимися головками Нарезание крепежной резьбы круглыми плашками. Резьбоакатные полуавтоматы	23, То, 63, 46 23, То, 7, Тв, 63, 7
	Накатывание резьбы круглыми роликами	—
Фрезерно-отрезные полуавтоматы		
	Отрезка заготовок	1, То, (2)
Токарно-револьверные патронные полуавтоматы		
	Точение, растачивание, обработка отверстий	1, То, (2)

Принятые обозначения: T_0 —основное (машинное) время; T_1 —вспомогательное машинное время; t_1 —время на установку и снятие детали; Пр—вспомогательное время на измерение. Время на приемы, указанные в скобках, считается перекрываемым основным (машинным) временем и в комплекс времени на переход не включено.

**ВСПОМОГАТЕЛЬНОЕ ВРЕМЯ НА ПРИЕМЫ УПРАВЛЕНИЯ
СТАНКОМ И СМЕНУ ИНСТРУМЕНТА**

Приложение 6, лист 1

№ подпункта	Наименование приемов	Размерная группа оборудования						
		I	II	III	IV	V	VI	
		Время, мин						
1	Включить станок (с полуавтоматическим циклом или программным управлением)	0,02	0,03	0,04	0,06	0,08	—	
2	Включить или выключить вращение шпинделя, движение стола, ползуна, зажим панги	кнопкой рычагом	0,015	0,02	0,02	0,03	0,03	0,04
			0,015	0,02	0,03	0,04	0,04	0,05
3	Включить или выключить подачу	кнопкой рычагом	0,015	0,02	0,02	0,03	0,03	0,04
			0,015	0,02	0,03	0,04	0,04	0,05
4	Изменить число оборотов, двойных ходов, скорость движения стола	одним рыча- гом двумя рыча- гами тремя рыча- гами	0,04	0,05	0,06	0,07	0,08	0,09
			0,06	0,07	0,08	0,09	0,10	0,12
			0,07	0,08	0,09	0,1	0,12	—
5	Изменять величину подачи	одним рыча- гом двумя рыча- гами	0,03	0,04	0,05	0,06	0,07	0,09
			0,05	0,06	0,07	0,08	0,09	0,11
6	Изменить число двойных ходов ползуна или величину круговой подачи на зубодолбежных станках	—	—	0,3	0,3	—	—	
7	Изменить направление вращения шпинделя	0,02	0,03	0,04	0,04	0,05	0,06	
8	Изменить направление подачи	одним рыча- гом двумя рыча- гами	0,02	0,03	0,04	0,04	0,05	0,06
			0,04	0,05	0,06	0,07	0,08	0,09

**ВСПОМОГАТЕЛЬНОЕ ВРЕМЯ НА ПРИЕМЫ УПРАВЛЕНИЯ
СТАНКОМ И СМЕНУ ИНСТРУМЕНТА**

Приложение 6, лист 2

№ позиции	Наименование приемов		Размерная группа оборудования					
			I	II	III	IV	V	VI
			Время, мин					
9	Изменить длину хода стола, ползуна	кулисным механизмом	—	0,1	0,15	0,2	—	—
		перемещением упоров на станках	—	—	—	0,25	0,3	0,4
		продольно-строгальных шлифовальных	0,05	0,06	0,07	0,08	0,09	—
10	Включить или выключить фрикционной каретки револьверного станка		0,025	0,03	0,04	—	—	—
11	Включить или выключить подачу делительного механизма зубошлифовального станка		—	0,02	—	—	—	—
12	Включить счетчик продолжительности обработки зубошлифовального станка		—	0,02	—	—	—	—
13	Произвести деление на другой заход при нарезании многозаходной резьбы на токарном станке		0,05	0,05	0,07	0,08	—	—
14	Повернуть делительную головку или делительное приспособление на одну позицию		0,04	0,04	0,04	0,04	—	—
15	Повернуть приспособление с рабочей позиции на загрузочную		—	—	0,09	0,09	0,11	0,11
16	Включить автоматическое ускоренное перемещение, подвести инструмент к детали или отвести от детали	каретка токарного типа	0,03	0,04	0,05	0,06	—	—
		центровые работы ($l \leq 50$ мм)	0,04	0,05	0,06	0,075	0,09	0,11
		патронные работы ($l \leq 200$ мм)	—	0,04	0,04	0,05	—	—
		револьверная головка	0,05	0,06	0,08	0,09	0,10	0,12
	стол фрезерного, расточного станка	—	—	0,08	0,10	0,12	—	
	суппорт, шпиндельная бабка карусельного, строгального, фрезерного станка, зубофрезерного	—	—	0,13	0,16	0,18	—	
		горизонтально вертикально	—	—	—	—	—	—
17	Включить движение, подвести (отвести) и остановить стол (каретку) в положении установки инструмента продольно-строгального (шлифовального) станка	кнопкой	0,03	0,03	0,04	0,06	0,06	—
		рычагом	0,04	0,04	0,05	0,07	0,07	0,08

18 Подвести инструмент к детали вручную

каретка станка (всех типов)	центровые работы ($l \leq 50$ мм) патронные работы ($l \leq 200$ мм)		0,05 0,02	0,03	0,06 0,04	— 0,06	— 0,07	— 0,09
верхняя часть суппорта пиноль задней бабки резцедержатель на планшайбе расточного станка			0,04 0,03	0,05 0,04	0,06 0,05 0,09	0,10 0,06 0,10	0,12 — 0,12	0,14 — —
шпиндель станка	сверлильного	$l \leq 100$ мм	0,02	0,03	0,03	0,04	0,05	—
		250 400	— —	0,035 —	0,04 0,05	0,05 0,06	0,06 0,07	— —
расточного, продольно-фрезерного			—	—	0,07	0,09	0,11	0,12
стол станка	фрезерного, шлифовального, протяжного, зубофрезерного, расточного		0,04	0,05	0,06	0,07	0,08	0,09
			—	—	0,10	0,12	0,14	—
суппорт станка	поперечно-строгольного карусельного, продольно-строгольного		0,04 —	0,05 —	0,06 —	— 0,07	— 0,08	— 0,09
шпиндельная бабка зубофрезерного станка		горизонтально, вертикально тангенциально	0,09 —	0,11 0,12	0,13 0,14	0,15 —	— —	— —
долбяк зубодолбежного станка перемещением стола по рейке			— 0,02	0,09 0,02	0,09 0,03	— 0,05	— —	— —

**ВСПОМОГАТЕЛЬНОЕ ВРЕМЯ НА ПРИЕМЫ УПРАВЛЕНИЯ
СТАНКОМ И СМЕНУ ИНСТРУМЕНТА**

Приложение 6, лист 3

№ позиции	Наименование приемов		Размерная группа оборудования						
			I	II	III	IV	V	VI	
			Время, мин						
Подвести инструмент к детали вручную	шлифованный круг, шлифовальную бабку к детали до появления искры	поперечно, продольно вертикально	0,02	0,03	0,04	0,05	—	—	
			—	0,04	0,05	0,06	—	—	
			—	0,08	—	—	—	—	
	шлифовальный круг к детали по лимбу доводочный круг в вертикальном направлении шлифовальную бабку		—	0,08	—	—	—	—	
			—	0,08	—	—	—	—	
			—	0,14	—	—	—	—	
	шпиндельную головку в горизонтальной плоскости на длину, мм, до	200 500 1000	—	0,02	0,03	0,04	0,06	—	
			—	0,05	0,06	0,07	0,09	—	
			—	0,08	0,09	0,10	0,12	—	
19	цилиндрические поверхности	по упору или лимбу грубо	$D \leq 25$ мм	0,02	0,02	0,03	0,04	—	—
			> 25 мм	0,03	0,03	0,04	0,05	0,06	0,07
		по лимбу с точностью $\leq 0,2$ мм	$D \leq 25$ мм	0,03	0,04	0,05	0,06	0,07	—
			> 25 мм	0,04	0,05	0,07	0,08	0,09	0,11
		карусельные станки	по лимбу	—	—	—	0,08	0,10	0,13
			по шаблону	—	—	—	0,16	0,20	0,25
	расточные стайки	по лимбу	—	—	0,10	0,15	0,20	—	
		по шаблону	—	—	0,25	0,30	0,35	—	
	плоскости	по упору копирного ролика по лимбу		0,03	0,04	0,05	0,07	0,08	—
				0,05	0,06	0,08	0,09	0,11	0,14
по разметке обработки		предварительной окончательной	0,07	0,08	0,10	0,12	0,15	0,18	
			0,09	0,10	0,12	0,15	0,18	0,22	
по шаблону и шупу по мерным плиткам.			0,11	0,13	0,15	0,17	0,20	0,25	
			0,12	0,13	0,15	0,17	0,20	0,25	

сложно-профильные поверхности	зубообрабатывающие станки	по упору в один проход		0,05					
		в два прохода	1-й проход по лимбу 2-й проход по упору	0,2 0,05					
	зубошлифовальные станки	первый проход	одним кругом двумя кругами	0,8 1,2					
		последующие проходы, абразивный червяк		0,09					
	резьбофрезерные, резьбошлифовальные станки и шлифовальные		по лимбу по упору		0,08 0,05				
20 Ответить инструмент от детали вручную	каретка станка	токарных, револьверных, болторезных резьбо-зубообрабатывающих		0,02 0,05	0,03	0,03	0,05	0,06	0,08
		верхняя часть суппорта резцедержатель на площадке расточного станка		0,025 —	0,04 —	0,06 0,08	0,08 0,09	0,10 0,10	0,12 —
	шпиндель станка	сверляльного расточного, продольно-фрезерного		0,01 —	0,02 —	0,03 0,06	0,03 0,08	0,04 0,09	— 0,10
	стол станка	фрезерного, шлифовального, поперечно-строгального, зубофрезерного расточного		0,03 —	0,04 —	0,05 0,09	0,06 0,10	0,07 0,12	0,08 —

**ВСПОМОГАТЕЛЬНОЕ ВРЕМЯ НА ПРИЕМЫ УПРАВЛЕНИЯ
СТАНКОМ И СМЕНУ ИНСТРУМЕНТА**

Приложение 6, лист 4

№ позиций	Наименование приемов		Размерная группа оборудования					
			I	II	III	IV	V	VI
			Время, мин					
Отвести инструмент от детали вручную	суппорт станка	поперечно-строгального карусельного, продольно-строгального	0,04	0,05	0,06	—	—	—
			—	—	—	0,06	0,07	0,08
	долбяк зубодолбежного станка		—	0,06	0,06	—	—	—
	шлифовальный круг в направлении	поперечно, продольно вертикально	0,02	0,02 0,03	0,03 0,04	0,04 0,05	—	—
	доводочный диск стол фрезерного, долбежного станка по рейке		— 0,02	0,06 0,02	— 0,03	—	—	—
21	Подвести (или отвести) резец в специальной державке револьверной головки к детали в поперечном направлении		0,03	0,035	0,04	0,04	—	—
22	Подвести (или отвести) инструмент при зенковании нижней плоскости на сверлильных станках		0,015	0,015	0,02	0,02	0,03	—
23	Подвести, довести до врезания метчик, плашку		0,015	0,025	0,03	0,035	—	—
24	Подвести (или отвести) стол или шпиндельную бабку в вертикальном направлении при фрезеровании по копиру внутренних, закрытых плоскостей		0,08	0,08	0,10	0,11	0,11	0,13
25	Подвести (или отвести) инструмент к детали угловым поворотом головки на зубодолбежных, внутришлифовальных станках, вертикально-доводочных станках		0,04	0,05	0,06	0,07	—	—
26	Подвести (или отвести) хонинговальную головку к детали и ввести в отверстие		0,02	0,02	0,03	—	—	—

27	Подвести (или отвести) державку с полировальными брусками к обрабатываемой поверхности при суперфинише	подвести	подача	ручная механическая	0,15 0,11	0,24 0,17	—	—	—	—
		отвести		ручная механическая	0,09 0,07	0,15 0,11	—	—	—	—
28	Подвести и совместить оси детали и инструмента	сверильные станки	по кондукторной втулке или отверстию по разметке		0,03 0,04	0,04 0,05	0,04 0,06	0,05 0,07	0,07 0,09	—
		карусельные станки		перемещением суппорта		—	—	—	0,13	0,16
29	Подвести, переместить каретку на длину 1...2 шагов при фрезеровании резьбы гребенчатой фрезой				—	0,05	—	—	—	—
30	Подвести (или отвести) центровочный инструмент к деталям	один на одностороннем станке			0,015	—	—	—	—	—
		два на двустороннем станке			0,02	—	—	—	—	—
31	Вывести сверло для удаления стружки и ввести в отверстие				Время учитывается по необходимости из дополнительной таблицы					
32	Переместить заднюю бабку с откреплением и закреплением			рукояткой болтом	0,14 0,22	0,16 0,27	0,18 0,35	0,22 0,40	—	—

**ВСПОМОГАТЕЛЬНОЕ ВРЕМЯ НА ПРИЕМЫ УПРАВЛЕНИЯ
СТАНКОМ И СМЕНУ ИНСТРУМЕНТА**

Приложение 6, лист 5

2	Наименование приемов		Размерная группа оборудования							
			I	II	III	IV	V	VI		
			Время, мин							
33	Повернуть суппорт на угол с откреплением и закреплением	токарного, строгального станка на поперечине вращательного, строгального, фрезерного станка	грубо точно	0,5 —	0,6 —	0,6 —	0,7 0,8	0,8 1,1	0,9 1,5	2,0 2,5
34	Повернуть резцедержатель строгального станка на угол с откреплением и закреплением			—	—	—	0,5	0,65	0,8	
35	Повернуть стол на угол с откреплением и закреплением, град	прямоугольный	рычагом	90° 180°	— —	— —	1,1 1,7	1,3 2,0	1,7 2,0	— —
			гайкой	90° 180°	— —	— —	1,5 2,1	1,75 2,5	2,2 2,9	— —
		круглый		60°	—	0,10	0,12	0,15	—	—
				120°	—	0,16	0,20	0,24	—	—
				180°	—	0,22	0,28	0,35	—	—
36	Закрепить или открепить узел станка	каретка, стол, револьверная головка, шпиндель поперечина		0,025	0,03	0,04	0,05	0,05	0,06	
				—	—	—	0,06	0,07	0,08	
37	Включить упор ограничения размера	токарные станки	перемещением кулачка постановкой сменного вкладыша	0,025 0,045	0,03 0,05	0,04 0,06	0,045 0,065	— —	— —	
			револьверные станки	поворотом рукоятки	—	0,02	0,02	0,02	—	—

38	Закрыть или открыть щиток ограждения от стружки,		стационарный		0,02	0,02	0,03	0,03	0,04	0,04	
			передвижной	шарнирный съемный	0,05 0,16	0,15 0,16	0,06 0,18	0,07 0,20	0,09 0,25	—	—
39	Установить хонинговальную головку в рабочее положение		регулировать размера и силы давления брусков		0,04	0,05	0,06	—	—	—	
			разжать бруски в начале или сжать в конце обработки	вручную гидравлической подачей	0,035 0,025	0,05 0,03	0,06 0,035	—	—	—	
40	Поставить и снять кондукторную втулку	сверлильные станки	Диаметр отверстия втулки, мм		20	—	0,07	0,07	0,07	—	—
					40	—	0,09	0,09	0,09	—	—
	расточные станки			св. 40	—	—	0,12	0,12	—	—	
				св. 80	—	—	0,12	0,17	0,26	—	
41	Сменить инструмент	поворотом резцовой головки		токарного станка револьверного станка на поперечнике на боковом суппорте		0,06	0,07	0,07	0,08	0,10	0,12
						—	—	—	0,07	—	—
						—	—	—	0,10	0,12	0,16
		поворотом револьверной головки		0,015	0,02	0,03	0,03	—	—		
42	Установить и снять инструмент	резец в резцедержателе	проходной, подрезной, расточной	в положении	горизонтально	0,35	0,4	0,5	0,6	0,7	1,0
					вертикально	—	0,7	0,8	0,9	1,0	1,2
		отрезной, резьбовой, фасонный	горизонтально		0,5	0,6	0,8	1,0	1,2	1,5	
		резец в резцедержателе на планшайбе расточного станка	проходной подрезной		вертикально	—	0,8	1,0	1,1	1,4	2,0
					горизонтально	—	—	1,0	1,1	1,2	—
					горизонтально	—	—	1,2	1,3	1,4	—

ВСПОМОГАТЕЛЬНОЕ ВРЕМЯ НА ПРИЕМЫ УПРАВЛЕНИЯ СТАНКОМ И СМЕНУ ИНСТРУМЕНТА

Приложение 6, лист 6

№ операции

42

Установить
и снять
инстру-
мент

Наименование приемов			Размерная группа оборудования						
			I	II	III	IV	V	VI	
			Время, мин						
резец в державке			—	—	—	0,4	0,5	0,6	
державку с резцом в резцедержателе			—	—	—	0,8	1,0	1,2	
сверло, зен- кер раз- вертка, фреза	в пиноли задней бабки		0,07	0,10	0,12	0,14	—	—	
	в шпинделе станка	карусельного	—	—	—	0,25	0,3	0,4	
		расточного	без крепления с креплением клином		—	—	0,3	0,4	0,5
	сверлильного	Конус Морзе №	2	—	—	0,4	0,6	0,7	—
			3	0,12	0,12	—	—	—	—
			4	—	0,15	0,15	—	—	—
			5	—	—	0,18	0,18	—	—
			6	—	—	0,20	0,20	0,20	—
	в кулачковом патроне		0,17	0,17	0,17	0,17	—	—	
	в быстро-сменном патроне	без выключения вращения шпинделя*	$D \leq 15$ ≤ 25	0,05	0,05	0,05	0,05	0,05	—
с выключением вращения шпинделя		$D \leq 30$ > 30	—	—	0,09	0,09	0,09	—	
			—	—	0,12	0,12	0,12	—	

	зенковка, цековка, подрезной нож в державке		0,22	0,22	0,22	0,22	0,22	—				
	метчик в державке	вертикально горизонтально	0,08 0,09	0,08 0,11	0,08 0,14	0,08 0,15	0,08 —	— —				
43	Опустить накидное приспособление с копирым устройством для нарезания резьбы резцом		На револьверном станке		0,03	0,04	0,05	—	—	—		
44	Установить резьбовой резец на размер	первый проход каждый последующий проход	0,03 0,02	0,04 0,03	0,05 0,03	—	—	—	—			
45	Откинуть накидное приспособление		0,02	0,03	0,04							
46	Установить резьбонарезную головку в рабочее положение (свести плашки) рычагом		0,02	0,025	0,035	0,035	—	—	—			
47	Смазать деталь, развертку, метчик		0,03	0,04	0,04	0,05	0,05	—	—			
48	Установить и закрепить хомут на пакет прутков, открепить и снять хомут		—	—	1,4	—	—	—	—			
49	Установить и снять инструмент в борштанге	При свободной установке	резец с установкой на размер по шаблону или линейке		—	—	0,6	0,7	0,8	—		
			резец двусторонний или пластинчатая расточная	без установки на размер	Диаметр отверстия, мм, до	100	—	—	0,5	0,6	0,7	—
						200	—	—	0,6	0,7	0,8	—
						350	—	—	1,0	1,1	1,2	—
			зенкер, развертка, расточная резцовая головка		100	—	—	0,3	0,4	0,5	—	
200	—	—			0,9	1,1	1,3	—				
расточная, резцовая головка разъемная		вручную краном	—	—	0,7	0,8	1,0	—				
			—	—	—	2,8	3,0	—				

* Применять только для патронов безопасной конструкции.

ВСПОМОГАТЕЛЬНОЕ ВРЕМЯ НА ПРИЕМЫ УПРАВЛЕНИЯ СТАНКОМ И СМЕНУ ИНСТРУМЕНТА

Приложение 6, лист 7

Линейный №	Наименование приемов				Размерная группа оборудования								
					I	II	III	IV	V	VI			
					Время, мин								
Установить и снять инструмент в борштанге	При стесненной установке (через окно детали или приспособления)	резец с установкой на размер по шаблону или линейке			—	—	0,7	0,8	0,9	—			
		резец двусторонний или пластина расточная	без установки на размер	Диаметр отверстия, мм, до	100	—	—	0,6	0,7	0,8	—		
					200	—	—	0,8	0,9	1,0	—		
					350	—	—	1,2	1,4	1,6	—		
зенкер, развертка, расточная резцовая головка			100	—	—	0,4	0,45	0,55	—				
расточная резцовая головка разъемная			200	—	—	1,1	1,4	1,6	—				
			вручную краном		—	—	0,9	1,0	1,2	—			
					—	—	—	3,6	3,8	—			
50	Установить и снять борштангу расточного станка	в конус шпинделя		без крепления с креплением элном		—	—	0,45	0,65	0,85	—		
						—	—	1,1	1,3	1,8	—		
		в конус шпинделя и подшипник задней стойки		без выверки		вручную краном		—	—	4,9	5,8	6,8	—
								—	—	—	—	11	—
				с выверкой подшипника задней стойки		вручную краном		—	—	8,8	9,8	10,9	—
								—	—	—	—	15	—
во втулку кондуктора и конус шпинделя (без задней стойки)		с поворотом стола		вручную краном		—	—	2,4	3,4	4,3	—		
						—	—	5,0	7,0	9,0	—		
		с отводом стола		вручную краном		—	—	2,9	3,9	5,3	—		
						—	—	5,5	7,5	10,0	—		

51	Установить поведковый патрон, оправку в конус шпинделя расточного станка и снять	без крепления с креплением клином	—	—	0,3 0,6	0,4 0,9	0,6 1,15	—	—	
52	Установить и снять державку реза		—	1,0	1,3	1,5	—	—	—	
53	Установить или сменить протяжку для внутреннего протягивания	Для работ с автоматическим обратным перемещением протяжки	продвинуть протяжку (с надетой деталью или без детали) и установить в тяговый патрон	Диаметр протяжки, мм, до	40	—	0,03	—	—	—
		Для работ в один или несколько проходов с ручной установкой протяжки	взять протяжку (или сменить протяжку при работе в 2—3 прохода) с деталью и установить концом в тяговый патрон (при обработке цилиндрических, квадратных и фасонных отверстий)		80	—	0,04	—	—	—
	св. 80				—	0,05	—	—	—	—
	40				—	0,02	—	—	—	—
	80	—	0,03		—	—	—	—	—	
св. 80	—	0,04	—	—	—	—	—			
		взять протяжку и установить концом в тяговый патрон (при обработке шпоночных пазов)	—	0,03	—	—	—	—	—	
54	Закрепить (или открепить) протяжку в патроне	клином или вилкой рукояткой самозажимного патрона	—	0,045 0,02	—	—	—	—	—	
55	Установить (или снять) плоскую прокладку под протяжку		—	0,03	—	—	—	—	—	
56	Очистить протяжку от стружки (с учетом перекрытия машинным временем)	Диаметр протяжки, мм, до	40	—	0,04	—	—	—	—	
			80	—	0,07	—	—	—		
			св. 80	—	0,10	—	—	—		
57	Сменить протяжку для наружного протягивания при работе в несколько проходов на вертикально-протяжных станках		—	0,16	—	—	—	—		

**ВСПОМОГАТЕЛЬНОЕ ВРЕМЯ НА ПРИЕМЫ УПРАВЛЕНИЯ
СТАНКОМ И СМЕНУ ИНСТРУМЕНТА**

Приложение 6, лист 8

№ индекса	Наименование приемов				Размеры группы оборудования					
					I	II	III	IV	V	VI
					Время мин					
58	Переместить деталь или деталь с приспособлением при сверлении на длину, мм	150. 400	Масса детали или детали с приспособлением, кг	5	—	0,015	—	—		
				15	—	0,02	—	—		
				30	—	0,055	—	—		
		св 400		5	—	0,03	—	—		
				15	—	0,04	—	—		
				30	—	0,075	—	—		
59	Кантовать приспособление при сверлении			5	—	0,04	—	—		
				15	—	0,06	—	—		
				30	—	0,12	—	—		
60	Повернуть деталь с приспособлением при сверлении на угол с фиксирующей	габаритные размеры приспособления, мм	300×500 500×1000 св 500×1000	—	—	0,09	—	—		
				—	—	0,11	—	—		
				—	—	0,14	—	—		
61	Включить или выключить охлаждение				Перекрывается основным временем					
62	Совместить профиль детали и инструмента в начале обработки				См ниже лист 9					
63	Переместить каретку, суппорт, шпиндель, шпиндельную бабку, шлифовальную бабку, стол в исходное положение вручную или автоматически				См. ниже листы 9, 10					

**ВСПОМОГАТЕЛЬНОЕ ВРЕМЯ НА ПРИЕМЫ УПРАВЛЕНИЯ
СТАНКОМ И СМЕНУ ИНСТРУМЕНТА**

Приложение 6, лист 9

Время на совмещение профиля детали и инструмента

Наименование приемов	Модуль зуба, т. мм				
	3	8	12	св 12	
	Время, мин				
Совместить профиль детали и инструмента в начале обработки	Зубофрезерные, шлицефрезерные станки	0,30	0,40	0,45	0,50
	Зубодолбежные станки	0,15	0,20	0,30	—
	Зубострогальные станки для конических колес	0,25	0,30	0,40	0,45
	Зуборезные станки для колес с круговым зубом	0,07	0,08	0,10	0,12
	Зубошлифовальные, шлицешлифовальные станки	0,07	0,08	0,10	—
Резьбошлифовальные станки	0,15	—	—	—	

Время на перемещение частей станка

Наименование приемов	Длина перемещения, мм	Размерная группа оборудования						
		I-II	III	IV	V	VI		
		Время, мин						
Переместить каретку, шпindel, шпindelную бабку, стол, суппорт в исходное положение вручную или автоматически	Токарно-винторезные станки	каретка суппорта	200	0,05	0,06	0,08	0,09	0,11
		плитоль задней бабки	50	0,05	0,06	0,07	—	—
		суппорт	100	0,06	0,07	0,08	0,10	0,12
	Лоботокарные станки	каретка суппорта	500	—	—	0,16	0,20	0,23
		суппорт	200	—	—	0,17	0,20	0,25
	Карусельные станки		200	—	—	0,09	0,09	0,11
	Горизонтально-расточные станки	шпindel	200	—	0,08	0,08	0,09	—
		стол	200	—	0,09	0,09	0,12	—

* На заданную в нормативах постоянную длину обработки расчетного времени на переход.

**ВСПОМОГАТЕЛЬНОЕ ВРЕМЯ НА ПРИЕМЫ УПРАВЛЕНИЯ
СТАНКОМ В СМЕНУ ИНСТРУМЕНТА**

Приложение 6, лист 10

Наименование приемов		Длина перемещения мм	Размеры группы оборудования				
			I—II	III	IV	V	VI
			Время, мин				
Револьверные станки	каретка суппорта	100	0,04	0,05	0,05	—	—
	суппорт	50	0,04	0,06	0,06	—	—
Горизонтально- и вертикально-копировально-фрезерные станки		200	0,07	0,09	0,11	0,11	—
Продольно-фрезерные станки		500	—	—	0,16	0,16	0,17
Поперечно-строгальные станки	стол	200	0,10...0,12	0,17	—	—	—
	суппорт	100	0,12...0,14	0,17	—	—	—
Переместить каретку, шпиндель, шпиндельную бабку, стол, суппорт в исходное положение вручную или автоматически	Продольно-строгальные станки	200	—	—	0,08	0,09	0,10
	Долбежные станки	200	0,09...0,12	0,15	—	—	—
	Круглошлифовальные станки	100	0,045	0,05	0,06	—	—
	Многорезцовые станки	100	—	0,05	—	—	—
Токарные резбонарезные станки с вращающимися головками	100	—	—	0,04	—	—	—
	1000	—	—	0,18	—	—	—
	Св. 1000	—	—	0,42	—	—	—
Резьбофрезерные станки, работающие дисковой фрезой	500	—	—	0,14	—	—	—
	1000	—	—	0,24	—	—	—
	Св. 1000	—	—	0,39	—	—	—
Резьбофрезерные станки, работающие гребенчатой фрезой	100	0,06	—	—	—	—	
	200	0,08	—	—	—	—	
Зубофрезерные станки	100	0,16	0,18	0,20	0,27	—	
	200	0,30	0,34	0,38	0,50	—	

Шлицифрезерные станки		200	—	0,10	—	—	—
		400	—	0,18	—	—	—
Шплицно-фрезерные станки		100	—	0,12	—	—	—
Отрезные круглошальше станки		300	—	0,09	—	—	—
		500	—	0,14	—	—	—
Зубошлифовальные, работающие абразивным червяком методом обкатки	шлифовальную бабку автоматически шлифовальную бабку маховичком	—	—	0,08	—	—	—
		0,5...0,8	—	0,03	—	—	—
Резьбоварезные станки		100	0,02	—	—	—	—
		Св 100	0,03	—	—	—	—

* На заданную в нормативах постоянную длину обработки расчетного времени на переход.

**СОСТАВ И ПРОДОЛЖИТЕЛЬНОСТЬ
ПРИЕМОМ ПОДГОТОВИТЕЛЬНО-
ЗАКЛЮЧИТЕЛЬНОЙ РАБОТЫ**

Приложение 7, лист 1

№ операции	Ставки	Наименование элементов работы	Размерная группа оборудования						
			I	II	III	IV	V	VI	
			Время, мин						
1	Все	Получить наряд, чертеж, технологическую документацию на рабочем месте в начале и сдать в конце обработки. Ознакомиться с чертежом, технологической документацией, осмотреть заготовки	4,0	4,0	4,0	4,0	4,0	4,0	
2		Инструктаж мастера	2,0	2,0	2,0	2,0	2,0	2,0	
3	Токарно-винторезные	Установить и снять зажимное приспособление	патрон	2,0	2,5	4,0	4,0	5,0	6,5
патрон с центром			2,8	3,5	5,8	6,2	8,0	10	
оправку			1,6	2,0	3,5	4,5	6,0	7,0	
специальное приспособление			0,6	0,8	1,2	1,5	1,8	2,5	
			—	—	8,0	10,0	13,0	15,0	
4		Установить и снять режущий инструмент	резец в резцедержавку, сверло зенкер, развертку в пиндоль задней бабки	1,0 0,2	1,2 0,25	2,0 0,4	2,5 0,5	3,0 0,6	3,5 0,8
5		Установить величину подачи	0,10	0,15	0,2	0,3	0,3	0,4	
6		Установить число оборотов шпинделя	0,10	0,15	0,2	0,3	0,3	0,4	
7		Переместить каретку суппорта в продольном направлении	0,06	0,1	0,3	0,4	0,5	0,6	
8		Переместить суппорт в поперечном направлении	0,06	0,1	0,3	0,4	0,5	0,6	
9	Токарно-карусельные	Установить и снять зажимное приспособление	на столе 4 кулачка	—	—	—	4,0	5,0	6,0
болты с планками			—	—	—	3,0	3,6	4,5	
угольник с креплением болтами и планками			—	—	—	7,5	9,5	12,0	
на столе 4 кулачка и болты с планками			—	—	—	7,0	8,5	10,5	
			специальное приспособление	—	—	—	6,0	8,0	9,0
10		Установить и снять режущий инструмент	в резцедержавку суппорта в гнездо револьверной головки	—	—	—	3,0 1,5	4,0 1,8	5,0 2,0

**СОСТАВ И ПРОДОЛЖИТЕЛЬНОСТЬ
ПРИЕМОМ ПОДГОТОВИТЕЛЬНО-
ЗАКЛЮЧИТЕЛЬНОЙ РАБОТЫ**

Приложение 7, лист 1

№ позиций	Ставки	Наименование элементов работы	Размерная группа оборудования								
			I	II	III	IV	V	VI			
			Время, мин								
11	Токарно-карусельные	Установить число оборотов планшайбы	—	—	—	0,15	0,2	0,3			
12		Установить величину подачи	—	—	—	0,15	0,2	0,3			
13		Переместить поперечину	—	—	—	1,0	1,2	1,5			
14		Переместить каретку по поперечине	—	—	—	0,2	0,4	0,5			
15		Переместить верхний суппорт в вертикальном направлении	—	—	—	0,2	0,3	0,4			
16		Переместить боковой суппорт в вертикальном направлении	—	—	—	0,2	0,3	0,4			
17		Переместить боковой суппорт в горизонтальном направлении	—	—	—	0,2	0,2	0,3			
18	Горизонтально-расточные с неподвижной передней стойкой и поворотным столом	Установить и снять зажимное приспособление	болты с планками			—	—	4,0	4,8	6,0	—
			специальное приспособление	при уста новке	вручную краном	—	—	4,5	6,0	7,5	—
					—	—	7,5	9,0	10,5	—	
19		Установить и снять режущий инструмент	в конус шпинделя в борштангу			—	—	0,4	0,5	0,8	—
			в резцедержатель на планшайбе			—	—	0,8	1,0	1,2	—
						—	—	1,2	1,5	1,8	—
20		Установить число оборотов шпинделя	—	—	—	0,15	0,2	0,3	—		
21		Установить величину подачи	—	—	—	0,15	0,2	0,3	—		
22		Переместить стол в продольном направлении	—	—	—	0,3	0,3	0,4	—		
23		Переместить стол в поперечном направлении	—	—	—	0,3	0,3	0,4	—		
24		Переместить шпиндельную бабку в вертикальном направлении	—	—	—	0,3	0,4	0,5	—		
25		Переместить шпиндель в горизонтальном направлении	—	—	—	0,2	0,2	0,3	—		

**СОСТАВ И ПРОДОЛЖИТЕЛЬНОСТЬ
ПРИЕМОМ ПОДГОТОВИТЕЛЬНО-
ЗАКЛЮЧИТЕЛЬНОЙ РАБОТЫ**

Приложение 7, лист 2

№ операции	Станки	Наименование элементов работы	Размерыя группа оборудования							
			I	II	III	IV	V	VI		
			Время, мин							
1	См. Приложение 7, лист 1									
3	Токарно-револьверные	Установить и снять зажимное приспособление	самоцентрирующей патрон	2,0	3,0	4,0	4,0	—	—	
			цианголый патрон концевую обработку специальное приспособление	1,0	1,5	2,0	2,0	—	—	
4		Установить и снять режущий инструмент	1,2	1,5	2,0	2,5	—	—		
5		Установить число оборотов шпинделя	0,25	0,3	0,4	0,4	—	—		
6		Установить величину подачи револьверной головки	0,25	0,3	0,4	0,4	—	—		
7		Переместить револьверную головку в продольном направлении	0,15	0,2	0,3	0,4	—	—		
8		Установить величину подачи суппорта	для токарно-револьверных станков с вертикальной осью револьверной головки	0,25	0,3	0,4	0,4	—	—	
9				Переместить каретку суппорта в продольном направлении	0,15	0,2	0,3	0,3	—	—
10				Переместить суппорт в поперечном направлении	0,15	0,2	0,3	0,4	—	—
11		Отрегулировать один упор длины хода револьверной головки или суппорта	0,6	0,8	1,0	1,2	—	—		
12		Пробная обработка 2-3 деталей, измерение, регулирование резцов на размер заданной точности	—	—	—	—	—	—		
13		Вертикально- и радиально-свердильные	Установить и снять зажимное приспособление	патрон болты с планками тиски	3,0	3,0	3,0	3,0	—	—
	1,5				2,0	2,0	2,4	3,0	—	
		кондуктор при установке	ручную краном	3,0	3,5	3,5	4,0	4,5	—	
				6,0	6,5	6,5	7,0	7,5	—	

**СОСТАВ И ПРОДОЛЖИТЕЛЬНОСТЬ
ПРИЕМОМ ПОДГОТОВИТЕЛЬНО-
ЗАКЛЮЧИТЕЛЬНОЙ РАБОТЫ**

Приложение 2, лист 2

№ позиции	Статьи	Наименование элементов работы	Размерная группа оборудования					
			—	II	III	IV	V	VI
			Время, мин					
14	Вертикально- и радиально-сверляльные	Установить и снять режущий инструмент	0,5	0,8	0,8	1,0	1,2	—
15		Установить число оборотов шпинделя	0,12	0,2	0,2	0,3	0,4	—
16		Установить величину подачи	0,12	0,2	0,2	0,3	0,4	—
17		Переместить шпиндель в вертикальном направлении	0,08	0,2	0,2	0,3	0,4	—
18		Переместить стол в вертикальном направлении (для вертикально-сверляльных станков)	0,3	0,4	0,4	0,5	—	—
19		Переместить рукав в вертикальном направлении с ослаблением и креплением	—	0,4	0,4	0,5	0,6	—
20		Переместить шпиндельную головку по рукаву в горизонтальном направлении	—	0,1	0,1	0,2	0,3	—
21	Повернуть рукав на угол	—	0,1	0,1	0,1	0,1	—	
22		Установить упор ограничения хода на длину обработки	0,08	0,2	0,2	0,3	0,4	—
23	Копировально-фрезерная	Установить болты с планками тиски	—	—	4,0	6,0	7,0	—
		Установить зажимное приспособление	—	—	3,5	4,0	5,0	—
		сделать-ное приспособление при установке	—	—	8,0	9,0	10	—
		вручную крайком	—	—	—	12,0	15,0	—
24		Установить и снять фрезу	—	—	3,0	3,5	4,0	—
25		Установить число оборотов шпинделя	—	—	0,2	0,3	0,3	—
26		Установить величину подачи	—	—	0,2	0,3	0,3	—
27		Сменить наконечник рейсера	—	—	0,7	0,9	1,2	—
28		Сменить кодир	—	—	4,0	5,0	6,0	—
29		Переместить каретку по направляющим станины в вертикальном направлении	—	—	0,2	0,4	0,5	—
30		Переместить стол в горизонтальном направлении	—	—	0,3	0,4	0,5	—

**СОСТАВ И ПРОДОЛЖИТЕЛЬНОСТЬ ПРИЕМОВ
ПОДГОТОВИТЕЛЬНО-ЗАКЛЮЧИТЕЛЬНОЙ
РАБОТЫ**

Приложение 7, лист 3

№ позиции	Ставки	Наименование элементов работы	Размерная группа оборудо- вания						
			I	II	III	IV	V	VI	
			Время, мин						
1	См. Приложение 7, лист 1								
3	Горизон- тально- вертикаль- но-и уни- версаль- но-фрезер- ные	Установить и снять зажимное приспо- собление	патрон патрон с центром центра болты с планками тиски	2,0 2,5 2,0 3,0 2,5	2,0 3,0 3,0 4,0 3,0	2,5 3,5 4,0 5,0 3,5	3,0 4,0 5,0 6,0 4,0	3,5 5,0 6,0 7,0 4,5	— — — — —
специаль- ное при- способле- ние при установке			вручную краном	4,0 —	5,0 —	7,0 10	9,0 12	10 15	— —
4		Установить и снять концевую фрезу в конус шпинделя		2,0	2,5	3,0	3,5	4,0	—
5		Установить оправку для фрезы в конус шпинделя и снять ее		1,5	2,0	2,5	3,0	3,5	—
6		Установить насадную фрезу на оправку и снять ее		1,0	1,5	2,0	2,5	3,0	—
7		Установить комплект фрез на снять его	две и четыре и шесть	— — —	2,0 3,0 4,0	2,5 3,5 5,0	3,0 4,5 6,0	3,5 5,0 7,0	— — —
8		Установить число оборотов шпинделя		0,12	0,15	0,2	0,3	0,3	—
9		Установить величину подачи		0,12	0,15	0,2	0,3	0,3	—
10		Переместить стол в продольном направлении		0,15	0,2	0,3	0,4	0,5	—
11		Переместить стол в поперечном направлении		0,12	0,15	0,2	0,3	0,4	—
12		Переместить стол в вертикальном направлении		0,35	0,4	0,5	0,6	0,7	—
13		Закрепить стол		0,12	0,15	0,15	0,2	0,2	—
14		Переместить упоры автоматического выключения подачи на размер		0,2	0,3	0,3	0,4	0,4	—
15	Продольно- фрезерные	Установить и снять зажимное приспо- собление	болты с планками тиски	— —	— —	— —	5,0 3,5	6,0 4,0	7,0 5,0
специальное приспо- собление при уста- новке			вручную краном	— —	— —	— —	5,0 10,0	7,0 12	10 15

**СОСТАВ И ПРОДОЛЖИТЕЛЬНОСТЬ ПРИЕМОВ
ПОДГОТОВИТЕЛЬНО-ЗАКЛЮЧИТЕЛЬНОЙ
РАБОТЫ**

Приложение 7, лист 6

№ операции	Стрелки	Наименование элементов работы	Размерная группа оборудо- вания					
			I	II	III	IV	V	VI
			Время, мин					
16	Продольно- фрезер- ные	Установить и снять оправку для фрезы в конус шпинделя	—	—	—	2,5	3,0	3,5
17		Установить фрезу на оправке и снять ее	—	—	—	3,0	3,5	4,0
		одну	—	—	—	4,0	5,0	6,0
		две	—	—	—	6,0	7,0	9,0
		три	—	—	—	8,0	10,0	13,0
		четыре	—	—	—	—	—	—
18		Установить число оборотов шпинделя	—	—	—	0,2	0,3	0,3
19		Установить величину подачи	—	—	—	0,2	0,3	0,3
20		Переместить поперечину в вертикальном направлении с ослаблением и креплением	—	—	—	0,8	1,0	1,2
21		Переместить шпиндельную бабку	—	—	—	0,4	0,5	0,6
22		Переместить стол	—	—	—	0,3	0,4	0,5
23		Переместить упоры автоматического выключения подачи на размер	—	—	—	0,5	0,5	0,6
24	Карусельно- фрезерные	Установить и снять зажимное приспособление	—	—	—	10	12	15
		четырехместное	—	—	—	12	15	18
		четырехместное	—	—	—	15	16	21
		восьмиместное	—	—	—	—	—	—
25		Установить фрезу на гильзе шпинделя с установкой на размер и снять	—	—	—	7	9	11
26		Установить число оборотов шпиндельной бабки	—	—	—	2,0	3,0	4,0
		сменой шестерен	—	—	—	0,2	0,3	0,3
		рукойткой	—	—	—	—	—	—
27		Установить величину подачи стола	—	—	—	1,5	2,0	3,0
		сменой шестерен	—	—	—	0,2	0,3	0,3
		рукойткой	—	—	—	—	—	—
28		Переместить стол	—	—	—	0,3	0,4	0,5
29		Открыть и закрепить стол	—	—	—	0,3	0,4	0,4

СОСТАВ И ПРОДОЛЖИТЕЛЬНОСТЬ ПРИЕМОВ ПОДГОТОВИТЕЛЬНО-ЗАКЛЮЧИТЕЛЬНОЙ РАБОТЫ

Приложение 7, лист 4

№ операции	Ставки	Наименование элементов работы	Размерная группа оборудования									
			II	III	IV	V	VI					
			Время, мин									
1	См. Приложение 7, лист 1											
2												
3	Поперечно-строгальные и долбежные	Установить и снять зажимное приспособление	патрон болты с планками тиски специальное приспособление		3,0	4,0	—	—	—			
					2,0	2,4	—	—	—			
						3,0	3,5	—	—			
						4,0	5,0	—	—			
4		Установить и снять резец	на поперечно-строгальных станках	проходной широкий или фасонный		0,6	0,7	—	—	—		
						1,0	1,2	—	—	—		
			на долбежных станках	проходной пазовый		1,0	1,2	—	—	—		
						1,5	2,0	—	—	—		
5			Установить чело двойных ходов ползуна			0,2	0,2	—	—	—		
6			Установить величину подачи			0,2	0,2	—	—	—		
7			Переместить стол в горизонтальном направлении			0,2	0,3	—	—	—		
8			Переместить стол в вертикальном направлении (для поперечно-строгальных станков)			0,4	0,5	—	—	—		
9		Переместить стол в поперечном направлении (для долбежных станков)			0,4	0,5	—	—	—			
10		Переместить суппорт в вертикальном направлении (для поперечно-строгальных станков)			0,4	0,5	—	—	—			
11		Установить длину хода ползуна			0,3	0,4	—	—	—			
12		Переместить стол по окружности в исходное положение (для долбежных станков)			0,2	0,3	—	—	—			
13	Продольно-строгальные	Установить и снять зажимное приспособление	болты с прижимными планками в числе		4	—	—	4,0	5,0	6,0		
						12	—	—	8,0	10,0	12,0	
				специальное приспособление при установке	вручную	с креплением болтами в числе	2	—	—	4,5	—	—
									4	—	—	7,0
							4	—	—	9,0	11,0	13,0
							6	—	—	10,0	12,0	15,0

**СОСТАВ И ПРОДОЛЖИТЕЛЬНОСТЬ ПРИЕМОВ
ПОДГОТОВИТЕЛЬНО-ЗАКЛЮЧИТЕЛЬНОЙ
РАБОТЫ**

Приложение 7, лист 4

№ позиции	Ставки	Наименование элементов работ	Размерная группа оборудования				
			I	II	IV	V	VI
			Время, мин				
14		Установить и снять резец проходной или подрезной фасонный или широкий	—	—	1,0	1,5	2,0
			—	—	1,8	2,5	3,0
15	Продольно-строгольные	Установить величину скорости резания	—	—	0,2	0,2	0,3
16		Установить величину подачи	—	—	0,2	0,2	0,3
17		Переместить поперечину в вертикальном направлении с ослаблением и креплением	—	—	1,0	1,2	1,5
18		Переместить каретку суппорта	—	—	0,4	0,5	0,7
19		Переместить суппорт	—	—	0,4	0,5	0,7
20		Переместить стол	—	—	0,2	0,2	0,2
21	Установить длину хода стола перемещением кулачков	—	—	0,3	0,4	0,5	
22	Круглошлифовальные	Установить и снять зажимное приспособление центра патрон оправку	2,5	3,0	4,5	—	—
			2,5	3,0	4,0	—	—
			0,8	1,0	1,2	—	—
23		Установить число оборотов изделия	0,12	0,15	0,3	—	—
24		Установить величину продольной подачи стола	0,12	0,15	0,3	—	—
25		Установить величину поперечной подачи шлифовального круга	0,12	0,15	0,3	—	—
26		Переместить стол в продольном направлении	0,3	0,4	0,5	—	—
28		Переместить суппорт шлифовального круга в поперечном направлении	0,3	0,4	0,5	—	—
29		Установить длину хода стола перемещением упоров	0,3	0,4	0,5	—	—

**СОСТАВ И ПРОДОЛЖИТЕЛЬНОСТЬ
ПРИЕМОВ ПОДГОТОВИТЕЛЬНО-
ЗАКЛЮЧИТЕЛЬНОЙ РАБОТЫ**

Приложение 7, лист 5

№ операции	Ставки	Наименование элементов работы	Размерная группа оборудования				
			I-II	III	IV		
			Время, мин				
1	<i>См. Приложение 7, лист 1</i>						
2							
3	Внутришлифовальные	Установить и снять зажимное приспособление	самоцентрирующий патрон	2,0	4,0	—	
4			специальный патрон или центрирующее приспособление при установке	вручную	4,0	8,0	—
5		краном			—	12,0	—
6		Установить и снять шлифовальный круг		1,5	2,0	—	
7		Установить число оборотов изделия		0,15	0,2	—	
8		Установить величину продольной подачи стола (или шлифовального круга)		0,15	0,2	—	
9		Установить величину поперечной подачи шлифовального круга		0,15	0,2	—	
10		Переместить стол (или шлифовальный круг) в продольном направлении		0,2	0,3	—	
11		Переместить шлифовальный круг в поперечном направлении		0,2	0,2	—	
12		Установить длину хода стола (или шлифовального круга) перемещением упора		0,3	0,4	—	
13		Плоскошлифовальные	Установить скорость движения (число оборотов) стола		0,15	0,2	0,3
14			Установить величину вертикальной подачи шлифовального круга (для стайков с вертикальным шпинделем) или стола		0,15	0,2	0,3
15	Установить величину горизонтальной подачи шлифовального круга		0,15	0,2	0,3		
16	Переместить шлифовальный круг в горизонтальном направлении (для ползуна)		0,15	0,2	0,3		
17	Переместить шлифовальный круг в вертикальном направлении		0,15	0,2	0,3		
18	Переместить стол		0,2	0,3	0,4		
19	Установить длину хода стола (или ползуна) перемещением упоров		0,15	0,2	0,3		
20	Бесцентровошлифовальные	Установить и снять поддерживающий нож с регулировкой		—	5,0	—	
21		Изменить число оборотов ведущего круга		—	0,2	—	
22		Установить величину продольной подачи поворотом ведущего круга на угол		—	1,5	—	
23		Установить и снять продольный упор		—	1,5	—	

**СОСТАВ И ПРОДОЛЖИТЕЛЬНОСТЬ
ПРИЕМОМ ПОДГОТОВИТЕЛЬНО-
ЗАКЛЮЧИТЕЛЬНОЙ РАБОТЫ**

Приложение 7, лист 5

№ позиции	Станки	Наименование элемента работы	Размерная группа оборудования		
			I-II	III	IV
			Время, мин		
24	Бесцентровошлифовальные	Установить шлифовальный круг на размер шлифования с откреплением и закреплением узлов станка	—	0,6	—
25		Установить и снять выталкиватель	—	5,0	—
26		Пробная обработка 2...3 деталей, измерение, дополнительная установка круга на размер (по необходимости)	—	—	—
27	Хонинговальные	Установить кулачки патрона на размер обработки	2,0	—	—
28		Установить кулачки люнета на размер с регулировкой	2,0	—	—
29		Установить и снять специальное зажимное приспособление	8,0	—	—
30		Установить и снять хонинговальную головку	2,0	—	—
31		Установить бруски в хонинговальную головку и снять их	3,0	—	—
32		Установить длину хода хонинговальной головки перемещением упоров	0,3	—	—
33		Установить скорость движения хонинговальной головки	0,2	—	—
34	Суперфинишные	Установить и снять бруски	3,0	—	—
35		Установить число оборотов изделия	0,2	—	—
36		Установить велячню продольной подачи изделия	0,2	—	—
37		Отрегулировать силу давления и длину хода брусков	1,5	—	—
38	Вертикально-доводочные (лапниговальные)	Установить сепаратор на столе и снять его	2,0	—	—
39		Очистить диски	1,0	—	—
40		Шаржировать диски доводочной пастой	2,0	—	—
41		Отрегулировать поступление смазывающей жидкости	1,0	—	—

**СОСТАВ И ПРОДОЛЖИТЕЛЬНОСТЬ
ПРИЕМОМ ПОДГОТОВИТЕЛЬНО-
ЗАКЛЮЧИТЕЛЬНОЙ РАБОТЫ**

Приложение 7, лист 6

№ операции	Ставки	Наименование элементов работы	Размерная группа оборудования			
			I-II	III	IV	
			Время, мин			
1	См. Приложение 7, лист 1					
3	Токарные многорезцовые копировальные полуавтоматы	Переместить заднюю бабку на размер обрабатываемой детали с откреплением и закреплением	—	1,2	—	
4		Установить кулачки патрона на размер обработки	—	1,0	—	
5		Установить и снять резец	с регулировкой на сопряженный размер по шаблону с пробными промерами для работ с точностью $\leq 0,2$ мм	—	2,0	—
				—	7,0	—
6		Установить резцедержатель с резцами, предварительно установленными на размер	—	4,0	—	
7		Установить число оборотов шпинделя при помощи сменных шестерен	—	2,0	—	
8		Установить величину подачи	при помощи сменных шестерен рукояткой	—	2,0	—
				—	0,2	—
9		Переместить передний суппорт в продольном направлении	—	0,3	—	
10		Переместить задний суппорт в поперечном направлении	—	0,3	—	
11		Установить длину хода суппортов с регулированием упоров	—	1,5	—	
12		Пробная обработка 2...3 деталей, измерение, регулирование резцов на размер заданной точности (по необходимости)	—	—	—	
13	Резьботокарные полуавтоматы для коротких резб	Установить и снять зажимное приспособление центра концевую оправку патрон	3,0	—	—	
			1,0	—	—	
			3,0	—	—	
14	Установить число оборотов детали при помощи сменных шестерен	—	2,0	—		
15	Установить и снять резец	—	1,5	—		

**СОСТАВ И ПРОДОЛЖИТЕЛЬНОСТЬ
ПРИЕМОМ ПОДГОТОВИТЕЛЬНО-
ЗАКЛЮЧИТЕЛЬНОЙ РАБОТЫ**

Приложение 7, лист 6

№ позиции	Ставки	Наименование элементов работы	Размерная группа оборудования		
			I	III	IV
			Время, мин		
16	Резьботокарные полуавтоматы для коротких резьб	Установить и снять барабан с наладкой кулачка	8,0	—	—
17		Наладить кулачок поперечного перемещения резцедержателя с регулировкой размеров резьбового резца	1,0	—	—
18		Установить число проходов резца при помощи сменных шестерен	2,0	—	—
19		Наладить кулачок подачи на заданную глубину резания	1,0	—	—
20		Пробная обработка 2...3 деталей, измерение, регулирование резца на глубину резания (по необходимости)	—	—	—
21	Резьботокарные полуавтоматы с вихревой головкой	Установить и снять зажимное приспособление	3,0 3,0	—	—
22		Установить резец по шаблону во вращающейся головке	1,5	—	—
23		Установить число оборотов шпинделя	0,2	—	—
24		Установить величину подачи	0,2	—	—
25		Пробная обработка 2...3 деталей, измерение, регулирование резца на глубину резания (по необходимости)	—	—	—

**СОСТАВ ПРОДОЛЖИТЕЛЬНОСТЬ
РЕЗНОЙ ПОДГОТОВИТЕЛЬНО-
ЗАКЛЮЧИТЕЛЬНОЙ РАБОТЫ**

Приложение 7, лист 7

№ операции	Страниц	Наименование элементов работы	Размерная группа оборудования				
			I-II	III	IV		
			Время, мин				
1	<i>См. Помещение 7, лист 1</i>						
8	Зубофре- зерные	Установить и снять за- жимное при- способление	оправку, оправку с пе- реходной втулкой, цент- ра	2...0	4	5	
			оправку с подставкой подставки	12 9	16 12	20 15	
4		Сменить оправку фрезы Установить фрезу на оправку с регу- лировкой по оси детали, закрепить гайкой и снять	Установить число оборотов фрезы при помощи сменных шестерен	1,5...2	3,0	4,0	
5				1,5...2	3,0	4,0	
6			Установить величину подачи при помо- щи сменных шестерен	1,5...2	3,0	4,0	
7				3,0 3,5	4,5	5,0	
8			Сменить шестерни гитары деления	1,0 1,5	2,0	3,0	
9				0,3 0,4	0,5	0,6	
10			Переместить фрезерную головку в вер- тикальном направлении	Установить упор для автоматического выключения подачи фрезы	0,2 0,3	0,4	0,5
11					1,0..1,5	2,0	3,0
12			Повернуть фрезерную головку на угол	Установить глубину резания перемеще- нием стола	0,3 0,4	0,5	0,6
13					—	—	—
14		Зубодля- бежные	Установить и снять зажим- ное приспособ- ление	оправку концевую с гай- кой	4,5	5,0	—
	оправку концевую пнев- матическую или гид- равлическую			5,0	6,0	—	
	специальное приспособ- ление для зубчатых колес с внутренним за- цеплением			6,0	8,0	—	
15		Установить и снять долбяк		4,0	4,0	—	
16		Устанавливать число двой- ных ходов ползуна	рычагом сменной шестерен гитары	0,2 2,0	0,3 3,0	— —	

**СОСТАВ И ПРОДОЛЖИТЕЛЬНОСТЬ
ПРИЕМОВ ПОДГОТОВИТЕЛЬНО-
ЗАКЛЮЧИТЕЛЬНОЙ РАБОТЫ**

Приложение 7, лист 7

№ позиции	Ставки	Наименование элементов работы	Размерная группа оборудования		
			I-II	III	IV
			Время мин		
17		Установить величину круговой подачи рычагом сменной шестерен гитары	0,2 2,0	0,3 3,0	— —
18	Зубодол- бежные	Сменить шестерни гитары деления	3,5	4,5	—
19		Установить величину радиальной подачи врезания	1,0	1,2	—
20		Установить и снять копирный кулачок механизма врезания	1,0	1,2	—
21		Установить длину хода долбяка	1,2	1,6	—
22		Установить глубину резания	0,8	1,2	—
23		Пробная обработка 4...6 зубьев, измерение, дополнительная установка на глубину резания (по необходимости)	—	—	—

№ позиции	Ставки	Наименование элементов работы	Размерная группа оборудования		
			I-II	III	IV
			Время мин		

1 См Приложение 7, лист 1

3	Зубошвей- говальные	Установить центровые бабки на размер по длине оправки с откреплением и закреплением	—	1,0	—
4		Установить и снять шевер	—	3,0	—
5		Установить число оборотов шевера при помощи сменных шестерен	—	1,5	—
6		Установить скорость продольной подачи стола при помощи сменных шестерен	—	1,5	—
7		Установить величину вертикальной подачи стола	—	0,2	—
8		Переместить стол в продольном направлении	—	0,4	—
9		Переместить стол в вертикальном направлении	—	0,4	—
10		Установить стол на угол скрещивания осей детали и инструмента	—	1,2	—
11		Установить длину хода стола по упорам	—	0,5	—

**СОСТАВ И ПРОДОЛЖИТЕЛЬНОСТЬ
ПРИЕМОВ ПОДГОТОВИТЕЛЬНО-
ЗАКЛЮЧИТЕЛЬНОЙ РАБОТЫ**

Приложение 7, лист 7

№ позиции	Ставки	Наименование элементов работы	Размерная группа оборудования		
			I-II	III	IV
			Время, мин		
12	Зубошвинговальные	Установить реле выключения вертикальной подачи на заданное число ходов стола	—	0,3	—
13		Пробная обработка, измерение зуба, дополнительная установка на глубину резания (по необходимости)	—	—	—
14	Зубозакругляющие	Установить и снять зажимное приспособление	—	1,0	—
		концевую оправку центра	—	3,0	—
		цианговый патрон	—	1,5	—
15		Установить и снять фрезу	—	2,5	—
16		Установить число оборотов фрезы	—	0,2	—
17		Сменить шестерни гитары деления	—	2,5	—
18	Сменить шестерни гитары подачи	—	1,5	—	
19	Переместить стол	—	0,4	—	
20	Сменить копырный кулачок	—	1,0	—	
21	Пробная обработка, измерение зуба, дополнительная установка на глубину резания (по необходимости)	—	—	—	
22	Зубострогальные, для прямозубых конических колес	Установить и снять зажимное приспособление	—	3,0	5,0
		оправку концевую с гайкой	—	4,0	5,0
		оправку концевую пневматическую или гидравлическую	2,0	3,0	4,0
		цианговый патрон	—	—	—
23		Установить и снять режущие резцы (2 шт.)	1,5	3,0	4,0
24		Установить число двойных ходов резцовой головки при помощи сменных шестерен	1,5	2,5	4,5
25		Сменить шестерни гитары подачи	1,0	3,5	5,0
26		Сменить шестерни гитары деления	1,0	3,5	5,0
27		Сменить шестерни гитары обкатки	1,0	3,5	5,0
28		Установить делительную бабку на угол начального конуса и базовый размер	3,0	3,0	3,0
29		Установить длину хода резцов	3,0	3,0	3,0
30		Установить длину обкатки	0,4	0,8	1,2
31		Установить делительный механизм для обработки на один зуб или для обработки двух зубьев	0,1	0,2	0,4
32		Установить глубину резания перемещением головки по лимбу	0,3	2,0	3,0
33		Пробная обработка двух зубьев, измерение зуба, дополнительная установка резцов на глубину резания (по необходимости)	—	—	—

**СОСТАВ И ПРОДОЛЖИТЕЛЬНОСТЬ
ПРИЕМОМ ПОДГОТОВИТЕЛЬНО-
ЗАКЛЮЧИТЕЛЬНОЙ РАБОТЫ**

Приложение 7, лист 8

№ позиции	Ставки	Наименование элементов работы	Размерная группа оборудования			
			I	II	III	
			Время, мин			
1	См. Приложение 7, лист 1					
2						
3	Зуборезные для конических колес с круговым зубом	Установить и снять оправку для детали	2,5	3,0	4,0	
4		Установить зуборезную головку в шпинделе станка, закрепить и выверить по шаблону на глубину резания	6,0	8,0	10,0	
5		Установить число оборотов зуборезной головки при помощи сменных шестерен	2,0	2,5	3,5	
6		Сменить шестерни гитары подачи	2,0	2,5	3,5	
7		Сменить шестерни гитары деления	3,0	3,5	4,5	
8		Сменить шестерни гитары обкатки	3,0	3,5	4,5	
9		Сменить шестерни гитары качения	2,0	2,5	3,5	
10		Установить переднюю бабку под углом нарезаемого колеса	1,5	2,0	3,0	
11		Установить корневой угол	1,5	2,0	3,0	
12		Установить переднюю бабку на осевое перемещение по шаблону	0,8	1,0	1,5	
13	Установить стол по поннусу с откреплением в закреплении	0,8	1,0	1,5		
14	Установить барабан в рабочее положение (нулевое положение по лимбу)	0,3	0,4	0,5		
15	Установить люльку под углом нарезаемого колеса	1,5	2,0	3,0		
16	Установить зуборезную головку на угол	1,5	2,0	3,0		
17	Установить барабан под углом нарезаемого колеса	1,5	2,0	3,0		
18	Переместить фрезерную головку в радиальном направлении	0,8	1,0	1,5		
19	Переместить стол в горизонтальном направлении	0,3	0,4	0,5		
20	Шлицефрезерные	Установить и	центра	—	3,0	—
21		снять зажимное приспособление		цапговый патрон с центром	—	4,5
22		Установить оправку для фрезы в конус шпинделя и снять ее	—	2,0	—	
23		Установить насадную фрезу на оправку и снять ее	—	1,5	—	
24		Установить число оборотов фрезы при помощи сменных шестерен	—	2,5	—	
25		Установить величину подачи при помощи сменных шестерен	—	2,5	—	
26		Сменить шестерни гитары деления	—	3,5	—	
27		Установить фрезу на заданную глубину резания	—	0,4	—	

**СОСТАВ И ПРОДОЛЖИТЕЛЬНОСТЬ
ПРИЕМОВ ПОДГОТОВИТЕЛЬНО-
ЗАКЛЮЧИТЕЛЬНОЙ РАБОТЫ**

Приложение 7, лист 8

№ операции	Станки	Наименование элементов работ	Размерная группа оборудования			
			I	II	III	
			Время, мин			
28	Шлищефрезерные	Переместить фрезерную головку	—	0,4	—	
29		Повернуть фрезерную головку на угол	—	1,2	—	
30		Переместить упоры автоматического выключения подачи на размер по длине обработки	—	0,3	—	
31		Пробная обработка шлиц и длину врезания, измерение, дополнительная, тановка фрезы на глубину резания (по необходимости)	—	—	—	
1	См. Приложение 7, лист 1					
2						
3	Резьбофрезерные, работающие гребенчатыми фрезами	Установить и снять зажимное приспособление	патрон	—	3,0	—
4			патрон с центром центра	—	4,5	—
5				—	3,0	—
6		Установить и снять фрезу	—	1,5	—	
7		Установить и снять оправку для фрезы	—	1,0	—	
8		Установить число оборотов фрезы при помощи сменных шестерен	—	2,5	—	
9		Установить число оборотов детали при помощи сменных шестерен	—	2,5	—	
10		Установить и снять приспособление для внутреннего фрезерования резьбы	—	8	—	
11		Переместить фрезерную головку или стол в продольном направлении	—	0,4	—	
12		Переместить фрезерную головку или стол в поперечном направлении	—	0,4	—	
13		Установить фрезу на глубину фрезерования с фиксированием по лимбу	—	1,0	—	
14		Пробная обработка 1..2 деталей, фрезерование резьбы, измерение, дополнительная установка фрезы на глубину резания, фрезерование резьбы (второй проход), измерение (по необходимости)	—	—	—	
15	Резьбофрезерные, работающие дисковыми фрезами	Установить и снять зажимное приспособление	патрон с центром центра	—	4,5	—
16				—	3,0	—
17		Установить и снять оправку для фрезы	—	1,0	—	
18		Установить и снять фрезу	—	1,5	—	
19		Установить число оборотов фрезы рычагом коробки скоростей	—	0,2	—	
20		Установить число оборотов детали при помощи сменных шестерен	—	2,5	—	

**СОСТАВ И ПРОДОЛЖИТЕЛЬНОСТЬ
ПРИЕМОМ ПОДГОТОВИТЕЛЬНО-
ЗАКЛЮЧИТЕЛЬНОЙ РАБОТЫ**

Приложение 7, лист 8

№ позиции	Станки	Наименование элементов работы	Размерная группа оборудования		
			I	II	III
			Время, мин		
21	Резьбофрезерные, работающие дисковыми фрезами	Переместить фрезерную головку в продольном направлении	—	0,4	—
22		Переместить фрезерную головку в поперечном направлении	—	0,4	—
23		Пробная обработка 1...2 деталей фрезерованием на величину врезания, измерение, дополнительная установка фрезы на глубину резания (по необходимости)	—	—	—

№ позиции	Станки	Наименование элементов работы	Время, мин	
1	<i>См Приложение 7, лист 1</i>			
2				
3	Горизонтально-протяжные станки для внутреннего протягивания	Установить и снять оправку для детали на приемной плите (для работы шпоночной протяжкой)	4,0	
4		Установить протяжку, отрегулировать зажимное устройство патрона для крепления протяжки (при работе со снятием протяжки)	3,0	
5		Установить протяжку, закрепить в патроне и снять (при работе без снятия протяжки)	1,5	
6		Установить и отрегулировать поддерживающий люнет по размеру протяжки	2,0	
7		Установить скорость движения ползуна	0,3	
8		Переместить ползуна в рабочее положение	0,3	
9		Установить длину хода ползуна перемещением упоров	1,0	
10		Вертикально-протяжные станки для наружного протягивания	Установить и снять приспособление для закрепления детали	5,0
11			Установить и снять протяжку	4,0
12	Установить стол на заданный размер обработки с откреплением и закреплением узлов		2,0	
13	Установить скорость движения ползунов		0,3	
14		Установить длину хода ползуна перемещением упоров	1,0	

**СОСТАВ И ПРОДОЛЖИТЕЛЬНОСТЬ
ПРИЕМОМ ПОДГОТОВИТЕЛЬНО-
ЗАКЛЮЧИТЕЛЬНОЙ РАБОТЫ**

Приложение 7, лист 8

№ позиции	Станки	Наименование элементов работы		Время, мин
15	Зубошлифовальные станки, работающие одним диском крутом методом обкатки	Сменить шестерни	гитары деления	3,5
16			гитары обкатки	3,5
17		Установить и снять оправку с проверкой на биение		3,5
18		Переместить центр задней бабки		0,3
19		Установить длину хода ползуна шлифовальной головки		5,0
20		Установить длину хода каретки для обработки размера зуба		1,3
21		Установить на счетчике число зубьев шлифуемого колеса		1,0
22	Зубошлифовальные станки, работающие двумя тарельчатыми кругами методом обкатки	Сменить шестерни	гитары деления	3,5
23			гитары подач	2,5
24		Установить и снять делительный диск		3,5
25		Установить и снять ленту обкатки с регулированием обкаточного механизма		2,0
26		Установить и снять обкаточный диск		3,0
27		Установить качание салазок на требуемую длину		5,0
28		Установить упоры на длину шлифования		0,2
29		Установить шлифовальные круги на размер шлифования		0,5
30		Переместить поперечину в вертикальном направлении		1,5
31		Установить на счетчике число зубьев шлифуемого колеса		1,0
32		Включить делительный механизм		0,1
33		Установить скорость обкатки перекидкой ремня		0,3
34		Установить храповик на автоматическую подачу шлифовальных кругов		0,2
35		Установить величину подачи		0,2
36		Переместить заднюю бабку		0,3
37		Зубошлифовальные станки, работающие абразивным червяком методом обкатки	Сменить шестерни гитары деления	
38	Установить упоры настройки на величину перемещения суппорта		1,3	
39	Замерить фактическую длину общей нормали заготовки и определить припуск на шлифование		1,4	
40	Установить величину радиального врезания на лимбе		0,3	
41	Установить величину автоматической подачи шлифовальной бабки на один ход суппорта		0,3	
42	Установить величину вертикальной подачи		0,3	

**СОСТАВ И ПРОДОЛЖИТЕЛЬНОСТЬ ПРИЕМОМ
ПОДГОТОВИТЕЛЬНО-ЗАКЛЮЧИТЕЛЬНОЙ
РАБОТЫ**

Приложение 7, лист 9

№ позиции	Станки	Наименование элементов работы	Размерная группа оборудования			
			IV	V	VI	
			Время, мин			
1	<i>См. Приложение 7, лист 1</i>					
2						
3	Лоботокарные	Установить и снять зажимное приспособление угольник с креплением болтами и планками на планшайбу болт с планкой патрон планшайбу специальное центрирующее приспособление	7,5	9,5	12,0	
			10,0	14,0	18,0	
			4,0	5,0	6,5	
			3,0	4,0	5,0	
			3,0	5,0	7,0	
4		Установить и снять режущий инструмент	резец в резцедержавку	2,5	3,0	3,5
5		Установить величину подачи	0,3	0,3	0,4	
6		Установить число оборотов шпинделя	0,3	0,3	0,4	
7		Переместить каретку суппорта в продольном направлении	0,4	0,5	0,6	
8		Переместить каретку суппорта в поперечном направлении	0,4	0,5	0,6	
9		Переместить каретку поворотного суппорта	—	—	—	
<hr/>						
№ позиции	Станки	Наименование элементов работы	Время, мин			
1	<i>См. Приложение 7, лист 1</i>					
2						
3	Зубшлифовальные, работающие методом копирования	Установить и снять оправку с проверкой на бнение	3,5			
4		Установить и снять шлифовальный круг	3,0			
5		Установить и снять копир	1,0			
6		Установить и снять делительный диск барабана	3,5			
7		Переместить шпиндель в вертикальном направлении	0,3			
8		Установить длину хода стола перемещением упоров	0,3			
9	Установить на счетчике число зубьев шлифуемого колеса	1,0				

**СОСТАВ И ПРОДОЛЖИТЕЛЬНОСТЬ ПРИЕМОВ
ПОДГОТОВИТЕЛЬНО-ЗАКЛЮЧИТЕЛЬНОЙ
РАБОТЫ**

Приложение 7, лист 9

№ позиции	Станки	Наименование элементов работы		Время, мин	
10 11	Шлифстан- фова- льные	Установить и снять зажим- ное приспособление	центра	3,0	
			патрон с центром	4,5	
12 13 14		Установить и снять шлифо- вальный круг	один	3,0	
			два	4,0	
			три	6,0	
15		Установить скорость движения стола		0,2	
16			Установить величину вертикальной подачи шлифовального круга	0,2	
17		Настроить механизм деления шпиндельной бабки		3,5	
18			Переместить стол в продольном направлении в рабочее положение	0,4	
19		Переместить шпиндельную бабку в вертикаль- ном направлении		0,5	
20			Установить длину хода стола перемещением упоров	1,0	
21		Установить копир для правки шлифовального круга по размеру шлифуемого профиля		3,0	
22		Резьбона- фова- льные	Установить и снять зажимное приспособление	центра	2,0
23	самоцентрирующий па- трон			3,0	
24	Установить число оборотов шпинделя передней бабки			0,5	
25			Установить величину подачи ходового винта	с помощью смежных ко- лес гитары подач	7,0
26	с помощью сменного ко- пира			2,5	
27	Переместить стол в продольном направлении			0,4	
28			Переместить шпиндельную бабку в попереч- ном направлении	1,0	
29	Установить упор ограничения длины хода			1,0	
30			Повернуть шлифовальную бабку на угол подъ- ема шлифуемой резьбы	3,0	
31	Резьбона- катные по- луавтомат- ы, рабо- тающие круглыми роликками		Установить нож на размер обрабатываемой детали		2,0
32				Установить и снять резьбонакатные ролики	10,0
33			Установить число оборотов шпинделей роликов		0,4
34				Установить длину хода радиальной подачи каретки роликов	0,5

**СОСТАВ И ПРОДОЛЖИТЕЛЬНОСТЬ ПРИЕМОВ
ПОДГОТОВИТЕЛЬНО-ЗАКЛЮЧИТЕЛЬНОЙ
РАБОТЫ**

Приложение 7, лист 9

№ позиции	Ставки	Наименование элементов работ	Время, мин
35	Резьбонакатные полуавтоматы, работающие круглыми роликами	Установить скорость и силу давления радиальной подачи роликов	0,5
36		Установить величину выдержки реле времени	1,5
37		Пробная обработка 5...10 деталей, настройка размеров обработки, регулирование скорости подачи, силы давления и величины выдержки, измерение резьбы	—
38	Болторезные	Установить тангенциальные плашки в резьбонарезной головке	5,0
39		Установить круглую плашку (лерку) в резьбонарезном патроне	2,0
40		Установить число оборотов шпинделя	0,2
41		Установить упор по длине нарезаемой резьбы	0,5
42		Пробная обработка 3..4 деталей, нарезание резьбы, измерение, регулирование размера плашки (по необходимости)	—
1	<i>См. Приложение 7, лист 1</i>		
2			
3	Шпоночно-фрезерные	Установить и снять зажимное приспособление	тиски болты с плашками
4			3,0 4,0
5		Установить концевую фрезу в конус шпинделя и снять ее	2,5
6		Установить число оборотов шпинделя	0,2
7		Установить величину вертикальной подачи фрезы	0,2
8		Установить величину продольной подачи фрезы	0,2
9		Переместить стол в продольном направлении	0,4
10		Переместить стол в вертикальном направлении	0,4
11		Переместить фрезерную головку в вертикальном направлении	0,5
12		Переместить фрезерную головку в горизонтальном направлении	0,3
13		Установить упоры продольного хода фрезерной головки	1,0
14	Фрезерно-отрезные	Установить число оборотов пильного диска	0,4
15		Установить величину подачи	0,4
16		Установить высоту подвижной поддержки	0,4
17		Установить упор на длину обработки детали	0,5

**СОСТАВ И ПРОДОЛЖИТЕЛЬНОСТЬ ПРИЕМОВ
ПОДГОТОВИТЕЛЬНО-ЗАКЛЮЧИТЕЛЬНОЙ
РАБОТЫ**

Приложение 7, лист 9

№ операции	Ставки	Наименование элементов работы		
18 19	Центро- вальные	Установить губки тисок на размер заготовки Установить расстояние между шпиндельными бабками	1,0 3,0	
20		Установить и снять режущий инструмент	центровочное сверло или зенкер	0,2
21			фрезу	1,5
22			Установить число оборотов шпинделя	0,2
23			Установить упор с регулировкой длины хода на станках с ручным управлением	1,0
24			Установить длину хода сверлильной головки на станках с полуавтоматическим циклом	1,5
25			Установить длину хода фрезерной головки на станках с полуавтоматическим циклом	1,5
26		Регулировка цикла смены работы фрезы и центровочного сверла	2,0	
27	Токарно-револьверные	Установить и снять зажимное приспособление	самоцентрирующий патрон	4,0
28	патронные	Установить и снять режущий инструмент		1,7
29	полуавтоматы	Установить число оборотов шпинделя	0,4	
30		Сменить и отрегулировать кулачок револьверной головки	2,2	
31		Сменить и отрегулировать кулачок первого поперечного суппорта	2,2	
32		Сменить и отрегулировать кулачок второго поперечного суппорта	2,2	
33		Переместить каретку первого суппорта в поперечном направлении	0,3	
34		Переместить каретку второго суппорта в поперечном направлении	0,3	
35		Переместить револьверную головку	0,3	
36		Отрегулировать один упор длины хода револьверной головки или суппорта	1,0	
37	Токарный	Установить и снять зажимное приспособление	патрон	3,0
38	резьбонарезной	Установить тангенциальные плашки в резьбонарезной головке		5,0
39	полуавтомат с	Установить число оборотов шпинделя	0,2	
40	вращающейся головкой	Установить упор по длине нарезаемой резьбы	0,5	

№ позиции	Станки	Категории затрат времени		
		Основное время	Вспомогательное время	
			связанное с переходом	установки и снятия детали
Продолжительность к оперативному времени, %				
1	Токарно-винторезные	61,0	20,0	19,0
2	Карусельные	68,2	11,3	20,5
3	Горизонтально-расточные	51,5	33,0	15,5
4	Револьверные с вертикальной осью	64,5	23,7	11,8
5	Револьверные с горизонтальной осью	55,0	29,3	15,7
6	Вертикально-сверлильные	62,0	15,0	23,0
7	Радиально-сверлильные	62,6	15,8	21,6
8	Горизонтально- и вертикально-фрезерные	63,0	12,7	24,3
9	Продольно-фрезерные	59,8	11,6	28,6
10	Копировально-фрезерные	82,9	7,3	9,8
11	Продольно-строгальные	78,0	5,4	16,6
12	Поперечно-строгальные	78,7	9,2	12,1
13	Долбежные	71,1	13,1	15,8
14	Круглошлифовальные	73,3	12,0	14,7
15	Внутришлифовальные	81,2	9,4	9,4
16	Плоскошлифовальные с прямоугольным столом	73,3	4,5	22,2
17	Плоскошлифовальные с круглым столом	85,0	2,5	12,5
18	Бесцентровошлифовальные	49,8	22,4	27,8
19	Вертикально-доводочные (лапниговальные)	72,0	5,5	22,5
20	Зубофрезерные	87,6	4,2	8,2
21	Зубодолбежные	84,1	7,3	8,6
22	Зубошвинговальные	71,0	7,0	22,0
23	Зубозакругляющие	67,4	10,1	22,5
24	Зубострогальные для конических прямозубых колес	87,0	9,1	3,9
25	Шлицифрезерные	86,0	5,0	9,0
26	Резьбофрезерные, работающие гребенчатой фрезой	71,0	14,0	15,0
27	Горизонтально-протяжные	43,2	19,0	37,8
28	Зубошлифовальные	87,0	8,0	5,0
29	Шлицешлифовальные	91,0	3,0	6,0
30	Резьбошлифовальные	70,0	20,0	10,0

ЧИСЛО ПРОБНЫХ СТРУЖЕК ПРИ ОБРАБОТКЕ РЕЗЦАМИ И ФРЕЗАМИ

Приложение 9

№ пробы	Тип станка и вид обработки	Качество (класс точности)	Намеренный размер, И. мм. до									
			25	50	100	300	600	1000	1500	2000	2500	
			Число пробных стружек									
1	Токарно-винторезные	Продольное точение и растачивание	1Т7 (2 кл.)	1,3	1,5	1,75	2,0	2,5	3,0	3,5	4,0	—
2			1Т8—1Т9 (3 кл.)	0,8	1,0	1,3	1,5	1,75	2,0	2,2	2,5	—
3			1Т11—1Т13 (4—5 кл.)	0,5	0,5	0,75	1,0	1,0	1,25	1,5	1,5	—
4		Поперечное точение.	—	—	0,5	0,75	1,0	1,0	1,25	—	—	—
5		Нарезание резьбы резцом	1Т7 (2 кл.)	0,5	0,75	1,0	1,5	—	—	—	—	—
6			1Т8—1Т9 (3 кл.)	0,3	0,5	0,75	1,0	—	—	—	—	—
7	Карусельные и лоботокарные	Продольное точение и растачивание	1Т7 (2 кл.)	—	—	—	—	2,0	2,5	3,0	3,5	4,0
8			1Т8—1Т9 (3 кл.)	—	—	1,0	1,0	1,5	1,8	2,0	2,3	2,5
9			1Т11—1Т13 (4—5 кл.)	—	—	0,75	0,75	1,0	1,25	1,5	1,5	1,5

10		Поперечное точение	—	—	—	—	—	1,0	1,25	—	—	—
11	Расточные	Продольное точение и растачивание	1Т7 (2 кл.)	—	—	2,5	2,75	3,0	—	—	—	—
12			1Т8—1Т9 (3 кл.)	—	—	1,5	1,75	2,0	—	—	—	—
13			1Т11—1Т13 (4—5 кл.)	—	—	1,0	1,25	1,5	—	—	—	—
14		Фрезерование плоскостей и пазов	—	—	—	—	1,0	1,0	—	—	—	—
15		Поперечное точение	—	—	—	—	1,0	1,0	—	—	—	—
16	Револьверные		1Т9—1Т11 (3—4 кл.)					1,0				
17	Фрезерные, строгальные		0,5...0,2 мм					1,0				
18			<0,2 мм					2,0				
19	Долбежные		0,5...0,3 мм					1,0				
20			<0,3 мм					2,0				

**ЧИСЛО ПРОВНЫХ ИЗМЕРЕНИЯ
ПРИ ОБРАБОТКЕ НА ШЛИФОВАЛЬНЫХ
И ДОВОДОЧНЫХ СТАНКАХ**

Приложение 10, лист 1

Вид обработки	Измерительный инструмент	Классификация (класс точности)	Измеряемый размер, И, мм, до					
			25	28	100	200	300	500
			Число пробных измерений					
1 2 3 4 5 6 7 8 Круглое наружное шлифование	Калибры	1Т5—1Т6 (1 кл.)	2,5	3,0	4,0	—	—	—
		1Т7 (2 кл.)	1,0	1,5	2,5	3,0	4,0	5,0
		1Т8—1Т9 (3 кл.)	0,5	0,7	1,0	1,5	1,7	2,0
		1Т11 (4 кл.)	—	—	0,1	0,5	0,7	1,0
	Универсальные	1Т5—1Т6 (1 кл.)	1,5	2,0	3,0	4,0	5,0	5,0
		1Т7 (2 кл.)	0,7	1,0	1,5	2,0	2,5	3,0
		1Т8—1Т9 (3 кл.)	0,3	0,5	0,7	1,0	1,3	1,5
		1Т11 (4 кл.)	—	—	—	0,1	0,3	0,5
9 10 11 12 13 14 15 16 Шлифование отверстий	Калибры	1Т5—1Т6 (1 кл.)	3,5	4,0	5,5	7,0	—	—
		1Т7 (2 кл.)	2,0	2,5	3,3	4,0	—	—
		1Т8—1Т9 (3 кл.)	1,0	1,5	2,0	2,5	3,0	—
		1Т11 (4 кл.)	—	0,7	1,0	1,5	1,7	—
	Универсальные	1Т5—1Т6 (1 кл.)	2,5	3,0	4,0	5,0	6,0	7,0
		1Т7 (2 кл.)	1,0	1,5	2,0	3,0	4,0	5,0
		1Т8—1Т9 (3 кл.)	0,7	1,0	1,3	1,5	1,7	2,0
		1Т11 (4 кл.)	—	0,1	0,1	0,5	0,7	1,0

**ЧИСЛО ПРОБНЫХ ИЗМЕРЕНИЙ
ПРИ ОБРАБОТКЕ НА ШЛИФОВАЛЬНЫХ
И ДОВОДОЧНЫХ СТАНКАХ**

Приложение 10, лист 2

№ позиции	Вид обработки	Измерительный инструмент	Класс точности (класс точности)	Измеряемый размер Н, мм, до					
				25	30	100	200	300	500
				Число пробных измерений					
17	Хонингование отверстий	Все типы инструментов	1Т5—1Т6 (1 кл.)	2,0	2,0	2,5	3,0	3,0	3,5
18			1Т7 (2 кл.)	1,5	1,5	1,5	2,0	2,0	2,5
19	Лапнигование		1Т5—1Т6 (1 кл.)	2,0	3,0	3,0	—	—	—
20			1Т7 (2 кл.)	1,0	2,0	2,0	—	—	—
21	Суперфиниш		—	—	—	—	—	—	—
22	Плоское шлифование	Все типы инструментов	0,02 мм	—	3,5	4,0	—	—	—
23			0,03 мм	—	3,0	3,5	4,0	—	—
24			0,04 мм	—	2,5	3,0	3,5	3,8	4,0
25			0,05 мм	—	2,0	2,5	3,0	3,2	3,5
26			0,07 мм	—	1,5	2,0	2,5	2,8	3,0
27			0,1 мм	—	1,0	1,5	2,0	2,3	2,5
28			0,15 мм	—	0,5	0,8	1,0	1,5	2,0
29			0,2 мм	—	0,1	0,2	0,5	0,8	1,0
30			>0,2 мм	—	—	—	0,1	0,1	0,5

Число деталей, измеряемых в процессе обработки на вертикально-доводочных (лапниговальных) станках

Диаметр (или ширина детали), D, мм	6.. 20		21.. 100
Длина детали (выраженная диаметром или шириной детали)	≤5D (4B)	>5D (5B)	2D..4D (2B 4B)
Число деталей, измеряемых в процессе обработки, из общего числа одновременно обрабатываемых деталей, %	20	30	30

СРЕДНЕЕ ЧИСЛО ВЫВОДОВ СВЕРЛА ДЛЯ УДАЛЕНИЯ СТРУЖКИ

Приложение 11

№ операции	Расположение оси вращения шпинделя	Обрабатываемый материал	Вид подачи	Диаметр сверла, д. мм, до	Длина сверления в диаметрах сверла								
					3d	4d	5d	6d	7d	8d	9d	10d	14d
					Число выводов сверла								
1	Вертикальное (сверляльные станки)	Стали углеродистые вязкие, стали жаропрочные	Ручная	3	1	2	3	4	5	6	8	9	13
2				5	—	1	1	1	2	3	5	6	10
3				10	—	1	1	1	1	2	3	5	8
4				15	1	1	1	1	1	2	4	5	8
5		Механическая	20	1	1	1	1	2	3	4	5	8	
6			25	1	1	1	2	3	5	—	—		
7			30	1	1	2	3	4	6	—	—		
8			Стали конструкционные, латунь, алюминий	Ручная	3	1	1	2	3	4	5	7	8
9		5			—	1	1	1	1	2	4	5	9
10		10			1	1	1	1	1	1	2	4	7
11		15			1	1	1	1	1	1	3	4	7
12		Механическая	20	1	1	1	1	2	2	3	4	7	
13			25	1	1	1	1	2	4	—	—		
14			30	1	1	1	2	3	5	—	—		
15			Чугун, бронза	Ручная	5	—	—	—	1	1	1	2	3
16		10			—	—	1	1	1	1	1	3	5
17		15			—	1	1	1	1	1	2	3	5
18		Механическая		20	—	1	1	1	2	2	2	3	5
19			25	1	1	1	1	2	3	—	—		
20			30	1	1	1	1	2	4	—	—		
21				5	—	—	1	1	1	2	3	4	8

22
23
24
25
26
27
28
29
30
31
32
33
34
35
36
37
38

Горизонтальное
(токарно-винто-
резные, револь-
верные и рас-
точные станки)

Стали углеродистые вязкие, стали жаропрочные	Ручная	10	—	—	—	1	1	1	2	3	6
		15	—	—	—	1	1	1	2	3	6
	Механическая	20	—	—	1	1	1	2	2	3	6
		25	—	1	1	1	1	3	—	—	—
		30	—	1	1	1	2	4	—	—	—
		30	—	1	1	1	2	4	—	—	—
Стали конструкционные, латунь, алюминий	Ручная	5	—	—	—	1	1	1	2	3	6
		10	—	—	—	1	1	1	1	2	4
		15	—	—	—	1	1	1	1	2	4
	Механическая	20	—	—	1	1	1	1	2	2	4
		25	—	1	1	1	1	2	—	—	—
		30	—	1	1	1	1	3	—	—	—
Чугун, бронза	Ручная	5	—	—	—	—	1	1	1	1	2
		10	—	—	—	—	—	—	—	1	2
		15	—	—	—	—	—	—	1	1	2
	Механическая	20	—	—	—	—	—	1	1	1	2
		25	—	—	—	—	—	1	—	—	—
		30	—	—	—	—	—	1	—	—	—

**ЧИСЛО ТОЧЕК ПРОМЕРОВ ОБРАБАТЫВАЕМОЙ ПОВЕРХНОСТИ
ПРИ КОНТРОЛЬНЫХ ИЗМЕРЕНИЯХ**

Приложение 12

№ позиции	Наименование инструмента	Классификация (класс точности). Точность измерения, мм	Измеряемый размер, И., мм, до	Измеряемая длина, l, мм, до								
				100	300	300	500	1000	1500	2000		
				Число точек контрольного промера								
1 2 3 4 5 6 7 8 9	Скобы предельные, односторонние, двусторонние и резьбовые	IT11—IT13 (4—5 кл.)	50	1	1..2	2	2..3	3	3 4	4		
			100	1	1	1..2	2	2..3	3	3		
			300	1	1	1	1..2	2	2 3	3		
				500 и выше	1	1	1	1	1..2	2	2..3	
				IT7—IT9 (2—3 кл.)	50	2	2..3	3	3..4	4	4..5	5
				100	2	2	2 3	3	3..4	4	4	
				300	2	2	2..3	2..3	3	3. 4	4	
				500 и выше	2	2	2	2	2..3	2..3	3	
				IT5—IT6 (1 кл.)	100	3	3	3..4	4	4	—	—
10 11 12 13	Микрометр, скоба индикаторная, миллиметр	0,01 мм	50	2	2 3	3	3	3	3..4	4..5		
			100	2 3	2 3	3	3	3 4	4	4 5		
			300	2	2	2	2	3	3	3..4		
			500 и выше	3	3	3	3	3..4	3..4	5		
14 15 16 17	Штангенциркуль	0,1 мм	50	1	1. 2	2	2	3	—	—		
			100	1	1	1..2	1 2	2	—	—		
			300	1	1. 2	2	2 3	3	—	—		
			500 и выше	1	—	—	—	—	—	—		

18		0,02 мм	100	1	1	1...2	2	2..3	3	—
19			300	1	—	—	—	—	—	—
20	Нутромер или штангмас индикаторный	0,01 мм	50	2	2..3	3	3	3..4	4	5
21			100	2	2	2	2..3	3	3..4	4
22			300	2	2	2..3	3	3..4	3	4
23			500 и свыше	1	1	1..2	2	2..3	3	3..4
24	Индикатор для измерения отклонений от геометрической формы	0,01 мм	50	1	1	2	2..3	3	—	—
25			100	1	1	1..2	2	2..3	3	2
26			300	1	1	1	1	1..2	2	—
27			500 и свыше	1	1	1	1	1	2	2..3
28	Линейка, угольник, шаблоны, калибры гладкие и резьбовые, глубиномер, микрометр резьбовой, штангензубомер, оптический зубомер	—	Все размеры	1						

**СРЕДНИЕ СКОРОСТИ
ПЕРЕМЕЩЕНИЙ ЧАСТЕЙ СТАНКОВ**

Приложение 13, лист 1

№ позиции	Тип станка	Наименование частей станков	Размеры группы оборудования						
			I	II	III	IV	V	VI	
			Скорость перемещений, м/мин						
1	Токарно-винторезные	Суппорт	продольно	4,0	3,6	3,4	3,0	2,2	—
			поперечно	1,6	1,5	1,5	1,3	1,0	—
		Верхняя Пяноль	часть суппорта	1,0	0,9	0,8	0,7	0,6	—
			задней бабки	1,3	1,1	1,0	0,8	0,7	—
2	Токарно карусельные	Суппорт	горизонтально или вертикально	—	—	—	—	2,5	2,2
		Поперечина		—	—	—	—	0,5	0,4
3	Горизонтально-расточные	Стол	продольно или поперечно	—	—	2,5	2,5	1,5	—
		Шпindelная бабка		—	—	2,5	2,5	1,5	—
		Шпindelь		—	—	2,8	2,8	2,0	—
4	Токарно-револьверные с вертикальной осью револьверной головки	Револьверная головка		8,0	8,0	11,0	11,0	—	—
		Суппорт	продольно поперечно	3,0	3,0	2,5	2,5	—	—
				1,3	1,3	1,0	1,0	—	—
5	Радиально-сверлильные	Шпindelная головка	горизонтально	—	7,0	7,0	7,0	7,0	—
		Рукав колонны		—	1,0	1,0	1,0	1,0	—
6	Горизонтально-вертикально-и универсально-фрезерные	Стол	продольно или поперечно	3,0	2,8	2,4	2,3	2,3	—
			вертикально	1,5	0,9	0,7	0,7	0,7	—
7	Продольно-фрезерные	Стол	продольно	—	—	—	3,0	3,0	2,9
		Шпindelные головки	горизонтально или вертикально	—	—	—	1,4	1,4	1,3

**СРЕДНИЕ СКОРОСТИ
ПЕРЕМЕЩЕНИЯ ЧАСТЕЙ СТАНКОВ**

Приложение 13, лист 2

№ позиции	Тип станка	Наименование частей станков	Размерные группы оборудования						
			I	II	III	IV	V	VI	
			Скорость перемещений, м/мин						
8	Продольно-строгальные	Суппорт верхний	горизонтально	—	—	—	3,0	2,3	—
			вертикально	—	—	—	1,5	1,2	—
		Суппорт боковой		—	—	—	3,0	1,1	—
		Поперечина		—	—	—	1,0	1,0	—
9	Поперечно-строгальные	Стол	продольно	—	1,4	1,0	—	—	—
		Суппорт	вертикально	—	0,7	0,5	—	—	—
10	Долбежные	Стол	продольно или поперечно	—	1,5	1,2	—	—	—
11	Токарные много- резцовые, то- карные много- резцовые ко- пировальные	Суппорт	продольно поперечно	—	—	1,98	—	—	—
				—	—	1,76	—	—	—
12	Резьботокарные с вихревой го- ловкой	Суппорт	продольно	3,4	—	—	—	—	—
13	Резьбофрезерные, работающие дисковой фре- зой	Фрезерная головка	продольно	—	3,4	—	—	—	—
14	Зубофрезерные	Фрезерная головка	вертикально или горизон- тально	0,6	0,5	0,5	0,3	—	—
		Стол или фрезерная стойка	горизонтально	0,5	0,4	0,4	0,3	—	—
15	Шлицифрезерные, работающие ме- тодом обкатки	Фрезерная головка	продольно	—	2,0	—	—	—	—
16	Отрезные кругло- пильные	Пильный диск		3,0	—	—	—	—	—

Нормативное время на перемещение частей станков определяется по формуле: $T_n = \frac{L}{V_{p0} \cdot 100} + (0,02 \dots 0,04)$ мин. Дополнительная величина 0,02...0,04 учитывает размерную характеристику оборудования.

**РАСПРЕДЕЛЕНИЕ СТАНКОВ
ПО РАЗМЕРНЫМ ГРУППАМ**

Все станки

Приложение 14, лист 1

Тип и характеристика станка			Размерная группа					
			I	II	III	IV	V	VI
Токарно-винторезные	Наибольший диаметр изделия, устанавливаемого над станиной, мм, до	160 250 400 630 1000 св. 1000	+	+	+	+	+	+
Лоботокарные	Наибольший диаметр обрабатываемого изделия, мм, до	800 1250 2000				+	+	+
Токарно-карусельные	Наибольший диаметр обрабатываемого изделия, мм, до	800 1600 2500				+	+	+
Горизонтально-расточные с неподвижной стойкой и поворотным столом	Диаметр шпинделя, мм, до	65 110 160			+	+		+
Токарно-револьверные с вертикальной осью револьверной головки	Наибольший диаметр обрабатываемого прутка, мм, до	10...25 40 80 125	+	+	+		+	
Токарно-револьверные с горизонтальной осью револьверной головки	Наибольший диаметр обрабатываемого прутка, мм, до	16...25 40 65	+	+	+			
Вертикально-сверлильные	Наибольший диаметр сверления, мм, до	6 12 25 50 75	+	+	+		+	
Радиально-сверлильные	Наибольший диаметр сверления, мм, до	35 50 75 100		+	+	+		+
Для глубокого сверления и растачивания	Наибольший наружный диаметр устанавливаемого изделия, мм, до	500 1000 1200				+	+	+

**РАСПРЕДЕЛЕНИЕ СТАНКОВ
ПО РАЗМЕРНЫМ ГРУППАМ**

Все станки

Приложение 14, лист 2

Тип и характеристика станка			Размерная группа					
			I	II	III	IV	V	VI
Горизонтально-вертикально-универсально-фрезерные	Длина стола, мм, до	500	+					
		800		+				
		1250			+			
		1600				+		
		2500					+	
Продольно-фрезерные	Длина стола, мм, до	1600				+		
		3000					+	
		6300						+
Копировально-фрезерные	Длина стола, мм, до	1250			+			
		1600				+		
		2500					+	
Карусельно-фрезерные	Диаметр стола, мм, до	1000			+			
		1600				+		
		2000					+	
Продольно-строгальные	Длина рабочей поверхности стола, мм, до	3000				+		
		6000					+	
		12000						+
Поперечно-строгальные	Наибольшая длина хода ползуна, мм, до	200	+					
		500		+				
		1000			+			
Долбежные	Наибольшая длина хода долбяка, мм, до	200	+					
		500		+				
		1000			+			
Круглошлифовальные	Наибольший диаметр устанавливаемого изделия, мм, до	200		+				
		360			+			
		560				+		
Внутришлифовальные	Наибольший диаметр шлифуемого отверстия, мм, до	100	+					
		200		+				
		400			+			
Плоскошлифовальные с вертикальным шпинделем и прямоугольным столом	Длина стола, мм, до	630		+				
		800			+			
		2000				+		
Плоскошлифовальные с горизонтальным шпинделем и прямоугольным столом	Длина стола, мм, до	630		+				
		1000			+			
		2000				+		

**РАСПРЕДЕЛЕНИЕ СТАНКОВ
ПО РАЗМЕРНЫМ ГРУППАМ**

Все станки

Приложение 14, лист 3

Тип и характеристика станка			Размерная группа							
			I	II	III	IV	V	VI		
Плоскошлифовальные с круглым столом и горизонтальным шпинделем	Диаметр стола, мм, до	400 800		+		+				
Плоскошлифовальные с круглым столом и вертикальным шпинделем	Диаметр стола, мм, до	400 800 1600		+		+		+		
Бесцентровошлифовальные	—	—				+				
Хонинговальные	Наибольший диаметр хонингования, мм, до	130 260 500	+		+		+			
Станки для суперфиниша	Наибольший диаметр устанавливаемого изделия, мм, до	280 560	+		+					
Вертикально-доводочные	—	—			+					
Токарные многорезцовые, многорезцовые копировальные полуавтоматы	—	—					+			
Токарно-револьверные патронные полуавтоматы	—	—	+							
Токарные многошпиндельные горизонтальные и вертикальные полуавтоматы	—	—			+					
Резьботокарные полуавтоматы для коротких резьб	—	—		+						
Резьботокарные с вихревой головкой	—	—		+						

**РАСПРЕДЕЛЕНИЕ СТАНКОВ
ПО РАЗМЕРНЫМ ГРУППАМ**

Все станки
Приложение 14, лист 4

Тип и характеристика станка			Размерная группа					
			I	II	III	IV	V	VI
Зубофрезерные	Наибольший нарезае- мый модуль, мм, до	1,0 6 12 св. 12	+	+	+	+		
Зубодолбежные	Наибольший нарезае- мый модуль, мм, до	6 12		+	+			
Зубошевниговальные	—	—		+				
Зубозакругляющие	—	—		+				
Зубострогальные для прямозубых конических колес	—	—	+					
Зубофрезерные для про- резания зубьев кони- ческих колес	—	—	+					
Зуборезные полуавтома- ты для конических ко- лес с круговым зубом	—	—		+				
Шлицифрезерные	—	—		+				
Шпоночно-фрезерные, ра- ботающие методом ма- ятниковой подачи	—	—		+				
Резьбофрезерные для фрезерования гребен- чатых и дисковыми фрезами	—	—		+				
Резьбонарезные полуав- томаты с вращающейся головкой	—	—		+				
Резьбонарезные станки, работающие	Резьбонарезными са- мооткрывающимися головками	—		+				
	Круглыми плашками	—	+					

**РАСПРЕДЕЛЕНИЕ СТАНКОВ
ПО РАЗМЕРНЫМ ГРУППАМ**

Все станки

Приложение 14, лист 5

Тип и характеристика станка	Размерная группа					
	I	II	III	IV	V	VI
	Резьбонакатные полуавтоматы, работающие круглыми роликками	—	—	+		
Резьбонакатные автоматы, работающие плоскими плашками	—		+			
Горизонтально-протяжные для внутреннего протягивания	—	—	+			
Вертикально-протяжные для наружного протягивания	—	—	+			
Зубошлифовальные, работающие методом	обкатки	одним кругом		+		
		двумя кругами		+		
		абразивным червяком		+		
	копирования	—		+		
Зубошлифовальные полуавтоматы для конических колес с круговым зубом	—	—	+			
Шлицшлифовальные	—	—	+			
Резьбошлифовальные	—	—	+			
Фрезерно-отрезные полуавтоматы	—	—	+			
Центровальные станки	—	—	+			
Фрезерно-центровальные автоматы	—	—	+			
Многошпиндельные вертикально-сверлильные и расточные агрегатные полуавтоматы	—	—	+			

**ДАнные для определения
вспомогательного времени
на установку и снятие детали
при работе в самоцентрирующем
патроне**

Установка и снятие
детали вручную

Приложение 15, лист 1

№ позиции	Способ установки и крепления детали	Характер выверки	Диапазоны масс детали, т, кг	Значение постоянного коэффициента и показателя степени принятого фактора		
				<i>a</i>	<i>x</i>	
1	В бесключевом патроне	Без выверки	0,01..0,08	0,054	0,18	
2			0,081..8,0	0,12	0,26	
3	В патроне, крепление ключом	Без выверки	0,01 0,08	0,092	0,21	
4			0,081..8,0	0,23	0,3	
5			8,1..30,0	0,16	0,47	
6		С выверкой на биение мелом	0,01..0,08	0,23	0,13	
7			0,081..8,0	0,48	0,17	
8			8,1 30,0	0,27	0,43	
9		С выверкой индикатором	0,01..0,08	0,46	0,13	
10			0,081..8,0	0,96	0,16	
11	8,1...30,0		0,54	0,43		
12	В патроне, крепление пневматическим зажимом	Без выверки	0,01...0,08	0,047	0,3	
13			0,081..3,0	0,13	0,21	
14			3,1..30,0	0,1	0,41	
15		С выверкой на биение мелом	0,01 0,08	0,47	0,3	
16			0,081..8,0	0,31	0,23	
17			8,1...30,0	0,19	0,47	
18	В патроне на столе станка (вертикальная ось патрона)	—	0,01...0,08	0,075	0,18	
19			0,081..3,0	0,18	0,25	
20			3,1..30,0	0,16	0,33	
21	В патроне самоцентрирующем с разрезной втулкой	—	0,01..0,08	0,11	0,17	
22			0,081..5,0	0,27	0,28	
23	В патроне с центром задней бабки при подводе пиноли	вращением маховичка	0,01..0,08	0,12	0,24	
24			0,081...3,0	0,31	0,24	
25			3,1...30,0	0,26	0,38	
26		пневматическим устройством или отводной рукояткой	—	0,01...0,08	0,13	0,16
27				0,081...3,0	0,27	0,25
28				3,1..30,0	0,22	0,42
29		звездочкой	—	0,01..0,08	0,13	0,24
30				0,081...3,0	0,33	0,24
31				3,1...30,0	0,29	0,38

**ДАнные для определения
вспомогательного времени
на установку и снятие детали
при работе в самоцентрирующем
патроне**

Установка и снятие
детали вручную

Приложение 15, лист 2

№ позиции	Способ установки и крепления детали	Характер выверки	Диапазон массы детали, т, кг	Значение постоянного коэффициента и по- казателя степени при- нятого фактора		
				<i>a</i>	<i>x</i>	
32	В патроне с центром задней баб- ки с люнетом	—	1,0...30,0	0,48	0,27	
33	В патроне с центром задней баб- ки с подпором домкратом	—	3,0...30,0	0,42	0,28	
34	В патроне и неподвижном люнете	—	1,0...3,0	0,35	0,21	
35			3,1...30,0	0,34	0,35	
36	В патроне с креплением ключом	—	21...200	1,04	0,21	
37	В патроне с креплением пневмати- ческим зажимом	—	21...200	0,7	0,25	
38	В патроне с центром зад- ней бабки при подводе пнноли	вращением махо- вичка	—	21...3000	1,4	0,17
39		пневматическим устройством или отводной рукояткой	—	21...3000	1,33	0,17
40	В патроне с центром зад- ней бабки и люнете при подводе пн- ноли	вращением махо- вичка	—	21...3000	1,54	0,17
41		пневматическим устройством или отводной рукояткой	—	21...3000	1,46	0,17
42	В патроне и неподвижном люнете	—	21...3000	1,4	0,17	

Примечания:

1. Вспомогательное время на установку и снятие детали ($t_{уст}$) вручную или подъемником при станке определяется по формулам:

$$t_{уст} = \frac{a}{m^2} \text{ — для деталей массой } 0,01...0,08 \text{ кг;}$$

$$t_{уст} = a \cdot m^2 \text{ — для деталей массой свыше } 0,08 \text{ кг;}$$

$$\text{мостовым краном — } t_{уст} = a \cdot m^2 + 1,5,$$

где a — постоянный коэффициент; m — масса устанавливаемой детали, кг, x — показатель степени.

2. Вспомогательное время на установку и снятие рассчитано для деталей из черных металлов и медных сплавов, при установке деталей из легких сплавов постоянный коэффициент, приведенный для соответствующих формул, применять с коэффициентом 1,1.

**ДАННЫЕ ДЛЯ ОПРЕДЕЛЕНИЯ
ВСПОМОГАТЕЛЬНОГО ВРЕМЕНИ
НА УСТАНОВКУ И СНЯТИЕ ДЕТАЛИ
В САМОЦЕНТРИРУЮЩЕМ ПАТРОНЕ
ПРИ РАБОТЕ ИЗ ПРУТКА**

Установка и снятие
детали вручную

Приложение 16

№ позиции	Способ установки детали	Способ установки на длину	Диапазоны		Значение постоянного коэффициента и пока- зателя степени приня- тых факторов			
			диаметр прутка, d, мм	длина выдвиже- ния прутка, мм	a	x	y	
1 2	В патро- не с креп- лением	ключом	По упору	5...50 5 10	25 200 25 200	0,045 0,033	0,29 0,29	0,16 0,28
			По линейке	5...50 18...50	25 200 25 200	0,099 0,099	0,15 0,15	0,13 0,13
3 4	пневма- тичес- ким зажимом	По упору	5...20 21...50	50...100 101...300	0,013 0,0015	0,34 0,67	0,27 0,48	
			По линейке	5...20 21...50	50...100 101...300	0,036 0,001	0,3 0,88	0,18 0,42

Примечание. Вспомогательное время на установку и снятие детали ($t_{\text{всп}}$) определяется по формуле.

$$t_{\text{всп}} = a \cdot d^x \cdot l^y,$$

где a — постоянный коэффициент; d — диаметр прутка, мм; l — длина выдвижения прутка, мм, x , y — показатели степени.

**ДАННЫЕ ДЛЯ ОПРЕДЕЛЕНИЯ
ВСПОМОГАТЕЛЬНОГО ВРЕМЕНИ
НА УСТАНОВКУ И СНЯТИЕ ДЕТАЛИ
В ЦАНГОВОМ ПАТРОНЕ**

Установка и снятие
детали вручную

Приложение 17, лист 1

1. В патроне при работе из прутка

№ позиции	Способ установки детали	Диапазоны		Значение постоянного коэффициента и пока- зателя степени приня- тых факторов			
		диаметр прутка, d, мм	длина выдвиже- ния прутка, l, мм	a	x	y	
1 2 3	В патроне с крепле- нием	рукояткой рычага	5...20 21...50	25 100 25...100	0,014 0,0036	0,32 0,9	0,32 0,16
			20...50	101...300	0,004	0,42	0,5
			пневматическим зажимом	5...50 25...300	0,008	0,5	0,28
5	ключом	По упору	5 50	25 200	0,028	0,29	0,25
6	При установке с поджатием центром добавлять		20...50	—	0,009	0,66	—

**ДАННЫЕ ДЛЯ ОПРЕДЕЛЕНИЯ
ВСПОМОГАТЕЛЬНОГО ВРЕМЕНИ НА
УСТАНОВКУ И СНЯТИЕ ДЕТАЛИ В
ЦАНГОВОМ ПАТРОНЕ**

Установка и снятие
детали вручную

Приложение 17, лист 2

II. В патроне по одной детали

№ позиции	Способ установки детали	Диапазоны массы детали, т, кг	Значение постоянного коэффициента и показателя степени принятого фактора		
			a		
7	В патроне с креплением	рукояткой рычага	0,01...0,08	0,07	0,1
8			0,081...3,0	0,126	0,19
9		пневматическим зажимом	0,25...3,0	0,12	0,19
10		ключом	0,25...3,0	0,20	0,23
11	В патроне с поджатием центром и креплением	рукояткой рычага	3,0...12,0	0,18	0,32
14			12,1...30,0	0,099	0,56
15		пневматическим зажимом	3,0...12,0	0,169	0,32
16		12,1...30,0	0,099	0,54	
17	В патроне с поджатием центром и креплением	ключом	3,0...12,0	0,257	0,32
18			12,1...30,0	0,142	0,56
19		маховиком через шпindelь	3,0...12,0	0,197	0,32
20		12,1...30,0	0,099	0,54	

Примечание. Вспомогательное время на установку и снятие детали ($t_{уст}$) определяется по формулам:

I. В патроне при работе из прутка

$$t_{уст} = a \cdot d^x \cdot l^y,$$

где a — постоянный коэффициент; d — диаметр прутка, мм; l — длина выдвигания прутка, мм; x, y — показатели степени.

II. В патроне по одной детали

$$t_{уст} = a \cdot m^x,$$

где a — постоянный коэффициент; m — масса устанавливаемой детали, кг; x — показатель степени.

**ДАнные для определения
вспомогательного времени
на установку и снятие детали
в четырехкулачковом патроне**

Установка и снятие
детали вручную,
подъемником
при станке,
мостовым краном

Приложение 18, лист Ц

№ позиции	Способ установки детали	Состояние установочной поверхности	Характер выверки		Диапазоны массы детали, тн, кг	Значение постоянного коэффициента и показателя степени принятого фактора	
						a	x
1	В патроне	Необработанная	По контуру поверхности		1,00 ..5,0	0,85	0,29
2					5,1...30	0,63	0,43
3			По разметочной риске	детали цилиндрической формы	1,0...3,0	1,49	0,2
4					3,1...30	1,31	0,31
5				детали фасонной или коробчатой формы	1,0...3,0	2,6	0,1
6					3,1.. 30	2,12	0,27
7		Обработанная	Без выверки		1,0. 3,0	0,35	0,11
8					3,1. 30	0,27	0,35
9			С выверкой	рейсмусом	1,0...5,0	0,86	0,15
10					5,1...30	0,63	0,34
11				индикатором	1,0...5,0	1,8	0,19
12					5,1 ..30	1,44	0,33
13	В патроне с центром задней бабки	—	Без выверки		1...8,0	0,5	0,14
14					8,1...30	0,30	0,43
15			По контуру необработанной поверхности		1...8,0	1,30	0,14
16			8,1...30	0,86	0,42		
17	В патроне и неподвижном люнете	—	С выверкой	рейсмусом, резцом, мелом на глаз	1...5,0	1,0	0,15
18					5,1...30	0,71	0,38
19				индикатором	1...5,0	1,38	0,19
20					5,1...30	0,99	0,38
21	В патроне	Необработанная	По контуру поверхности		30...200	1,33	0,29
22					201...1000	0,85	0,37
23			по разметочной риске	детали цилиндрической формы	30...200	1,85	0,28
24					201...1000	1,08	0,38

**ДАнные для определения
вспомогательного времени
на установку и снятие детали
в четырехкулачковом патроне**

Установка и снятие
детали вручную,
подъемником
при станке,
мостовым краном

Приложение 18, лист 2

№ вошки	Способ установки детали	Состояние устано- вочной поверх- ности	Характер выверки		Диапазоны массы детали, т, кг	Значение постоянного коэффициента и показателя степени принятого фактора	
						а	х
25	В патроне	Необра- ботан- ная	По разме- точной риске	детали ко- робчатой формы	30...200	2,2	0,31
26					Обрабо- танная	Без выверки	30...200
27			201...1000	0,90			0,26
28			С выверкой	рейсмусом			30...1000
29	индикато- ром	30...200			3,29	0,15	
30		201...1000	2,38	0,21			
31	В патроне с центром задней бабки	—	По контуру необработан- ной поверхности		30...200	1,66	0,29
32					201...1500	1,06	0,37
33	В патроне в непо- движном люнете	—	С выверкой	рейсмусом	30...200	1,74	0,24
34					201...500	0,74	0,4
35					индикато- ром	30...500	2,63

Примечания:

1. Вспомогательное время на установку и снятие детали ($t_{\text{вст}}$) вручную или подъемником при станке определяется по формуле:

$$t_{\text{вст}} = a \cdot m^x$$

местовым краном —

$$t_{\text{вст}} = a \cdot m^x + 1,5,$$

где a — постоянный коэффициент; m — масса устанавливаемой детали, кг; x — показатель степени.

2. Вспомогательное время на установку и снятие рассчитано для деталей из черных металлов и медных сплавов, при установке деталей из легких сплавов постоянный коэффициент, приведенный для соответствующих формул, применять с коэффициентом 1,1.

**ДАнные для ОПРЕДЕЛЕНИЯ
ВСПОМОГАТЕЛЬНОГО ВРЕМЕНИ
НА УСТАНОВКУ И СНЯТИЕ ДЕТАЛИ
ПРИ РАБОТЕ В ЦЕНТРАХ**

Установка и снятие
детали вручную

Приложение 19, лист 1

№ позиции	Способ установки детали	Способ подхода пикюли задней бабки	Диапазоны масс деталей, т, кг	Значение посто- яного коэффициента и показателей степени приятного фактора	
				<i>a</i>	<i>x</i>
1 2 3	В центрах с наде- ванием хомути- ка	Вращением махо- вичка	0,01...0,08	0,15	0,07
4 5 6			0,081...3,0	0,26	0,17
7 8 9			3,1...30,0	0,19	0,41
10 11 12		Пневматическим устройством или отводной руко- яткой	0,01...0,08	0,13	0,07
13 14 15			0,081...3,0	0,23	0,17
16 17 18			3,1...30,0	0,17	0,42
19 20		Звездочкой	0,01...0,08	0,17	0,09
21 22			0,081...3,0	0,31	0,13
23 24			3,1...30,0	0,24	0,39
25 26	В центрах без на- девания хому- тика	Вращением махо- вичка	0,01...0,08	0,1	0,06
27 28			0,081...3,0	0,16	0,16
29 30			3,1...30,0	0,12	0,40
31 32	Пневматическим устройством для отводной руко- яткой	0,01...0,08	0,06	0,14	
33		0,081...3,0	0,13	0,16	
34		3,1...30,0	0,095	0,43	
35 36	Звездочкой	0,01...0,08	0,12	0,08	
37		0,081...3,0	0,22	0,13	
38		3,1...30,0	0,16	0,37	
39 40	В центрах с са- мозажимным поводковым па- троном	Вращением махо- вичка	1,0...5,0	0,22	0,15
41 42			5,1...30,0	0,16	0,33
43 44	Пневматическим устройством	1,0...5,0	0,19	0,15	
45 46		5,1...30,0	0,13	0,37	
47 48	В центрах с са- мозажимным хомутиком	Вращением махо- вичка	1,0...5,0	0,24	0,16
49 50			5,1...30,0	0,2	0,28
51 52	Пневматическим устройством	1,0...5,0	0,21	0,16	
53 54		5,1...30,0	0,15	0,34	
55 56	В центрах и не- подвижном лю- нете с надева- нием хомутика	Вращением махо- вичка	0,25...3,0	0,47	0,15
57 58			8,1...30,0	0,32	0,32
59 60	Пневматическим устройством	0,25...8,0	0,43	0,15	
61 62		8,1...30,0	0,28	0,36	
63 64	В центрах и не- подвижном лю- нете без наде- вания хомутика	Вращением махо- вичка	0,25...3,0	0,36	0,09
65 66			3,1...30,0	0,29	0,25
67 68	Пневматическим устройством	0,25...3,0	0,33	0,09	
69 70		3,1...30,0	0,26	0,25	

**ДААННЫЕ ДЛЯ ОПРЕДЕЛЕНИЯ
ВСПОМОГАТЕЛЬНОГО ВРЕМЕНИ
НА УСТАНОВКУ И СНЯТИЕ ДЕТАЛИ
ПРИ РАБОТЕ В ЦЕНТРАХ**

Установка и снятие
детали подъемником
при станке,
мостовым краном

Приложение 19, лист 2

№ операции	Способ установки детали	Способ подъема пиволи задней бабки	Диапазон массы детали, т, кг	Значение постоян- ного коэффициента и показателей степени критичного фактора	
				<i>a</i>	<i>x</i>
35	В центрах с на- деванием хому- тика	Вращением махо- вничка	21...1500	1,07	0,19
36		Пневматическим устройством или отводной руко- яткой	21...1500	1,03	0,19
37	В центрах без на- девания хому- тика	Вращением махо- вничка	21...1500	0,9	0,19
38		Пневматическим устройством или отводной руко- яткой	21.. 1500	0,87	0,19
39	В центрах и не- подвижном лю- нете с надеван- ем хомутика	Вращением махо- вничка	21...1500	1,22	0,21
40		Пневматическим устройством или отводной руко- яткой	21...1500	1,19	0,21
41	В центрах и не- подвижном лю- нете без наде- вания хомутика	Вращением махо- вничка	21...1500	1,13	0,21
42		Пневматическим устройством или отводной руко- яткой	21...1500	1,1	0,21

Примечание. Вспомогательное время ($t_{\text{вот}}$) на установку и снятие дета-
ли вручную или подъемником при станке определяется по формулам:

$$t_{\text{вот}} = \frac{a}{m^x} \text{ — для деталей массой } 0,01 \dots 0,08 \text{ кг;}$$

$$t_{\text{вот}} = a \cdot m^x \text{ — для деталей массой свыше } 0,08 \text{ кг,}$$

мостовым краном —

$$t_{\text{вот}} = a \cdot m^x + 1,5,$$

где *a* — постоянный коэффициент; *m* — масса устанавливаемой детали, кг; *x* —
показатель степени.

**ДАнные для определения
вспомогательного времени
на установку и снятие детали
при работе на центральной оправке**

Установка и снятие
детали вручную

Приложение 20, лист 1

№ позиции	Способ установки и крепления детали		Способ подвода пиндол задней бабки	Диаметры массы детали, мм, кг	Значение посто-янного коэффициента и показателя степе-ни приятного фактора	
					а	л
1	На центро-вой глад-кой или шлицевой оправке	при сво-бодном надева-нии детали	Вращением махо-вичка	0,01...0,08	0,13	0,09
2				0,081...3,0	0,23	0,14
3				3,1...30,0	0,17	0,42
4			Пневматическим устройством	0,01...0,08	0,08	0,15
5				0,081...3,0	0,198	0,19
6				3,1...30,0	0,14	0,45
7		при ту-гом надева-нии детали под прес-сом	Вращением махо-вичка	0,01...0,08	0,21	0,08
8				0,081...3,0	0,37	0,16
9				3,1...30,0	0,28	0,4
10			Пневматическим устройством или отводной руко-яткой	0,01...0,08	0,18	0,09
11				0,081...3,0	0,33	0,18
12				3,1...30,0	0,23	0,43
13			Звездочкой	0,01...0,08	0,22	0,08
14				0,081...3,0	0,41	0,18
15				3,1...30,0	0,32	0,38
16	На центро-вой опр-авке с крепле-нием гайкой и шайбой	быстро-съем-ной	Вращением махо-вичка	0,01...0,08	0,22	0,08
17				0,081...5,0	0,36	0,16
18				5,1...30,0	0,26	0,4
19			Пневматическим устройством или отводной руко-яткой	0,01...0,08	0,18	0,09
20				0,081...5,0	0,32	0,17
21				5,1...30,0	0,27	0,36
22		Звездочкой	0,01...0,08	0,22	0,07	
23			0,081...5,0	0,40	0,18	
24			5,1...30,0	0,26	0,43	
25		простой	Вращением махо-вичка	0,01...0,08	0,22	0,15
26				0,081...5,0	0,50	0,17
27				5,1...30,0	0,33	0,4
28			Пневматическим устройством или отводной руко-яткой	0,01...0,08	0,24	0,08
29				0,081...5,0	0,45	0,18
30				5,1...30,0	0,30	0,43
31	Звездочкой		0,01...0,08	0,29	0,08	
32			0,081...5,0	0,52	0,17	
33			5,1...30,0	0,35	0,4	
34	На центральной раз-жимной оправке	Вращением махо-вичка	0,01...0,08	0,19	0,11	
35			0,081...3,0	0,38	0,16	
36			3,1...8,0	0,31	0,34	
37		Пневматическим устройством	0,01...0,08	0,17	0,11	
38			0,081...3,0	0,34	0,16	

**ДАнные для определения
вспомогательного времени
на установку и снятие детали
при работе на центральной оправке**

**Установка и сня-
тие детали
вручную**

Приложение 20, лист 2

№	Способ установки и крепления детали	Способ подвода цилиндра задней бабки	Диапазоны массы детали, т, кг	Значение вспомога- тельного коэффициента и показателя сте- пени принятого фактора	
				α	x
39	На центральной оправ- ке с роликовым замком	Вращением махо- вичка	0,01...0,08	0,13	0,11
40			0,081...3,0	0,23	0,11
41			3,1...8,0	0,18	0,43
42		Пневматическим устройством	0,01...0,08	0,11	0,11
43	0,081...1,0		0,21	0,11	
44	Установить и снять деталь с оправкой (при работе с дву- мя оправками)	Вращением махо- вичка	0,01...0,05	0,086	0,07
45			0,051...3,0	0,14	0,13
46			3,1...30,0	0,11	0,4
47		Пневматическим устройством или отводной руко- яткой	0,01...0,05	0,07	0,07
48			0,051...3,0	0,12	0,18
49			3,1...30,0	0,11	0,4
50		Звездочкой	0,01...0,05	0,11	0,07
51			0,051...3,0	0,17	0,13
52			3,1...30,0	0,14	0,4
53	Установка на оправке каждой после- дующей детали свыше одной		0,01...0,05	0,036	0,17
54			0,051...3,00	0,08	0,15

**ДАнные для определения
вспомогательного времени
на установку и снятие детали
при работе на центральной оправке**

Установка и снятие
детали
подъемником
при станке

Приложение 20, лист 3

№ операции	Способ установки и крепления детали		Способ подвода шпанды задней бабки	Диапазоны массы детали, т, кг	Значение постоянного коэффициента и показателя степени принятого фактора	
					<i>a</i>	<i>x</i>
55	На центральной гладкой или шлифовальной оправке	при свободном одевании детали	Вращением маховичка	21.. 50	0,70	0,29
56			Пневматическим устройством	21.. 50	0,66	0,29
57		при тугом одевании детали	Вращением маховичка	21.. 50	0,94	0,25
58			Пневматическим устройством	21.. 50	0,92	0,25
59	На центральной оправке с креплением гайкой и шайбой	быстроъемной	Вращением маховичка	21.. 50	1,21	0,18
60			Пневматическим устройством	21...50	1,16	0,18
61		простой	Вращением маховичка	21...50	2,03	0,07
62			Пневматическим устройством	21.. 50	1,94	0,07
63	Установить и снять детали с оправкой (при работе с двумя оправками)		Вращением маховичка	21.. 50	0,76	0,22
64			Пневматическим устройством	21.. 50	0,72	0,22

Примечания:

1. Вспомогательное время на установку и снятие детали ($t_{уст}$) вручную и подъемником при станке определяется по формулам:

$$t_{уст} = \frac{a}{m^x} \text{ — для деталей массой } 0,01...0,08 \text{ кг;}$$

$$t_{уст} = a \cdot m^x \text{ — для деталей массой свыше } 0,08 \text{ кг,}$$

где a — постоянный коэффициент; m — масса устанавливаемой детали, кг; x — показатель степени

2. Вспомогательное время на установку и снятие ($t_{уст}$) рассчитано для деталей из черных металлов и медных сплавов, при установке деталей из легких сплавов постоянный коэффициент, приведенный для соответствующих формул, применять с коэффициентом 1,1.

**ДАННЫЕ ДЛЯ ОПРЕДЕЛЕНИЯ
ВСПОМОГАТЕЛЬНОГО ВРЕМЕНИ
НА УСТАНОВКУ И СНЯТИЕ ДЕТАЛИ
НА КОНЦЕВОЙ ОПРАВКЕ**

Установка и снятие
детали на концевой
оправке вручную

Приложение 21

№	Способ установки детали	Диапазоны массы детали, т. кг	Значение постоянного коэффициента и показателя степени принятого фактора		
			a	x	
1	На концевой гладкой или шлицевой оправке без крепления	0,01...0,25	0,08	0,12	
2		0,26...3,0	0,14	0,22	
3		3,1...20,0	0,11	0,43	
4	На концевой оправке с креплением	гайкой и быстросъемной шайбой	0,01...0,25	0,15	0,06
5			0,26...3,0	0,23	0,24
6			3,1...20,0	0,22	0,32
7		21,0...30,0	0,054	0,8	
8		гайкой и простой шайбой	0,01...0,25	0,23	0,06
9			0,26...3,0	0,35	0,24
10	3,1...20,0		0,32	0,32	
11	21...30	0,07	0,8		
12	На концевой оправке с креплением	гайкой и быстросъемной шайбой с поджатием нейтралом	0,01...0,25	0,22	0,06
13			0,26...3,0	0,33	0,24
14			3,1...20,0	0,26	0,32
15		21...30	0,06	0,8	
16		гайкой и простой шайбой с поджатием центром	0,06...0,08	0,23	0,13
17			0,081...3,0	0,41	0,24
18	3,1...20,0		0,36	0,32	
19	21...30	0,08	0,8		
20	роликовым замком	0,25...3,0	0,18	0,23	
21		3,1...8,0	0,15	0,37	
22	На концевой разжимной оправке с креплением	пневматическим замком	0,25...3,0	0,17	0,2
23			3,1...30,0	0,14	0,4
24		гайкой	0,01...0,25	0,178	0,06
25			0,26...3,0	0,26	0,22
26			3,1...20,0	0,21	0,4
27			21...30	0,063	0,8
28	маховичком через шпильку	0,01...0,25	0,148	0,06	
29		0,26...3,0	0,21	0,3	
30	3,1...12,0	0,17	0,4		
31	На концевой резьбовой оправке	0,01...0,25	0,15	0,07	
32		0,26...3,0	0,22	0,21	
33		3,1...8,0	0,18	0,47	
34	Установка на оправке каждой последующей детали свыше одной	0,01...0,08	0,04	0,13	
35		0,081...3,0	0,08	0,1	
36		3,1...5,0	0,06	0,35	

Примечания. 1. Вспомогательное время на установку и снятие детали ($t_{уст}$) на концевой оправке определяется по формулам:

$$t_{уст} = \frac{a}{m^x} \text{ — для деталей массой от 0,01 до 0,25 кг;}$$

$$t_{уст} = a \cdot m^x \text{ — для деталей массой свыше 0,25 кг,}$$

где a — постоянный коэффициент; m — масса детали, кг; x — показатель степени.
2. Вспомогательное время на установку и снятие рассчитано для деталей из черных металлов и медных сплавов, при установке деталей из легких сплавов постоянный коэффициент, приведенный для соответствующих формул, применять с коэффициентом 1,1.

**ДАННЫЕ ДЛЯ ОПРЕДЕЛЕНИЯ ВСПОМОГАТЕЛЬНОГО ВРЕМЕНИ
НА УСТАНОВКУ И СНЯТИЕ ДЕТАЛИ В ТИСКАХ**

Установка и снятие
детали вручную

Приложение 22, лист 1

№ позиции	Способ установки детали	Состояние установочной поверхности	Характер выверки	Диапазоны массы детали, т, кг	Диапазоны числа одно- временно устанавли- ваемых де- талей, л, шт	Значение постоян- ного коэффициента и показатели сте- пени принятого фактора			
						<i>a</i>	<i>x</i>	<i>y</i>	
1 2 3 4	В тисках с винто- вым зажимом	Обработанная (или необрабо- танная из проката)	Без выверки	0,01, 0,03 0,031...0,25 0,25.. 3,0 3,1.. 30	1...10	0,036	0,28	0,63	
0,37						0,46	0,63		
0,22						0,09	0,63		
5 6	Необработанная (отливка)	Без выверки	0,25.. 5,0 5,1.. 30	1,0	0,28	0,09	—		
0,22					0,25	—			
С выверкой рейсу- сом					0,25...5,0 5,1...30	1,0	0,69	0,12	—
7 8						0,53	0,29	—	
9 10	В тисках с пневма- тическим зажи- мом	Обработанная (или необрабо- танная из проката)	Без выверки	0,25...3,0 3,1...30	1...10	0,13	0,15	0,75	
0,13						0,34	0,7		
0,25 ..3,0 3,1...30						1,0	0,21	0,13	—
11 12	Необработанная (отливка)	Без выверки	0,25 ..3,0 3,1...30	1,0	0,17	0,29	—		
С выверкой рейсу- сом					0,25...3,0 3,1...30	1,0	0,67	0,09	—
0,51					0,31	—			
13 14									
15 16 17 18	В тисках с экс- центриковым зажимом	Обработанная (или необрабо- танная из проката)	Без выверки	0,01...0,03 0,031...0,08 0,081...3,0 3,1...30	1...4	0,02	0,31	0,6	
0,42						0,56	0,6		
0,15						0,16	0,6		
0,13	0,53	0,6							

**ДАНИЕ ДЛЯ ОПРЕДЕЛЕНИЯ ВСПОМОГАТЕЛЬНОГО ВРЕМЕНИ
НА УСТАНОВКУ И СНЯТИЕ ДЕТАЛИ В ТИСКАХ**

Установка и снятие
детали вручную

Приложение 22, лист 1

№	Способ установки детали	Состояние установочной поверхности	Характер выверки	Диапазоны массы детали, т, кг	Диапазоны числа одно- временно устанавли- ваемых де- талей, п, шт	Значение постоян- ного коэффициента и показателя сте- пени принятого фактора		
						a	x	y
19 20	В самоцентрирую- щих тисках	Обработанная (или необрабо- танная из проката)	Без выверки	0,25 5,0 5,1..30	1,0	0,12 0,07	0,15 0,45	— —
21 22 23	При установке деталей свыше указанного числа на каждую последующую деталь добавлять		—	0,01...0,03 0,031...0,25 0,26...3,0	—	0,01 0,18 0,11	0,46 0,32 0,23	— — —

Примечания:

1. Вспомогательное время на установку и снятие детали ($t_{уст}$) определяется по формулам:

$$t_{уст} = \frac{a}{m^x} \cdot n^y \text{ — для деталей массой } 0,01...0,03 \text{ кг;}$$

$$t_{уст} = a \cdot m^x \cdot n^y \text{ — для деталей массой свыше } 0,03 \text{ кг,}$$

где a — постоянный коэффициент; m — масса устанавливаемой детали, кг, n — число одновременно устанавливаемых деталей шт; x , y — показатели степени.

2. Вспомогательное время на установку и снятие рассчитано для деталей из черных металлов и медных сплавов, при установке деталей из легких сплавов постоянный коэффициент, при веденный для соответствующих формул, применять с коэффициентом 1,1.

**ДААННЫЕ ДЛЯ ОПРЕДЕЛЕНИЯ ВСПОМОГАТЕЛЬНОГО ВРЕМЕНИ
НА УСТАНОВКУ И СНЯТИЕ ДЕТАЛИ НА СТОЛЕ**

Установка и снятие
детали вручную,
подъемником
при станке, краном
Приложение 23, лист 1

№ позиции	Способ установки детали	Состояние установочной поверхности	Характер выверки	Диапазоны		Значение постоянного коэффициента и показателя степени принятого фактора		
				масса детали, т, кг	число одновременно устанавливаемых деталей, л, шт	а	х	у

I. Вручную

1	Без крепления	—	—	0,25...3,0	1	0,09	0,13	—	
2				3,1...20	1	0,06	0,4	—	
3				21...30	1	0,03	0,62	—	
4	С креплением одним болтом с планкой	Обработанная или не-обработанная (отливка)	Без выверки	0,25...20,0	1	0,38	0,14	—	
5				21...30	1	0,29	0,26	—	
6	На столе с креплением 2-мя болтами и планками	Обработанная или не-обработанная (отливка)	Без выверки	0,25...3,0	1..8	0,5	0,11	0,9	
7				3,1...20,0	1..8	0,48	0,2	0,9	
8				21...30	1..8	0,14	0,74	0,75	
9		Необработанная (отливка)	Выверка простая (по контуру неразмеченной поверхности)	0,25 3,0	1...8	0,9	0,08	0,9	
10				3,1..20	1...8	0,66	0,37	0,9	
11		Обработанная			21...30	1..8	0,56	0,48	0,82
12					0,25 3,0	1...8	0,69	0,08	0,9
13	3,1...20				1...8	0,5	0,37	0,9	
14				21 30	1..8	0,43	0,48	0,82	

**ДААННЫЕ ДЛЯ ОПРЕДЕЛЕНИЯ ВСПОМОГАТЕЛЬНОГО ВРЕМЕНИ
НА УСТАНОВКУ И СНЯТИЕ ДЕТАЛИ НА СТОЛЕ**

Установка и снятие
детали вручную,
подъемником
при ставке, краном

Приложение 23, лист 2

№ работы	Способ установки детали	Состояние установочной поверхности	Характер выверки	Диапазоны		Значение постои-ного коэффициента и показателя сте-пени прижитого фактора		
				масса детали, т, кг	число одновре-менно устанавли-ваемых деталей, л, шт	a	x	y
15	На столе с креплением 2-мя болтами и планками	Необработанная (отливка)	Выверка сложная (по разметочной риске)	0,25...3,0	1...6	1,6	0,12	0,9
16				3,1...20,0	1...6	1,3	0,23	0,9
17		21...30		1...6	0,98	0,41	0,78	
18		Обработанная		0,25...3,0	1...6	1,14	0,12	0,9
19				3,1...20,0	1...6	0,93	0,23	0,9
20	21...30,	1...6	0,93	0,3	0,82			
21	На столе пакетом с креплением болтами и планками	Обработанная	Без выверки	0,25...3,0	2...8	0,46	0,24	0,52
22				3,1...20,0	2...8	0,12	0,94	0,8

II. Подъемником при ставке, мостовым краном

23	Без крепления	—	—	21...5000	1	0,33	0,27	—
24	На столе с креплением болтом с планками	Обработанная или необработанная (отливка)	Без выверки	21...80	1	0,78	0,14	—
25	На столе с креплением 2-мя болтами с планками	Обработанная или необработанная (отливка)	Без выверки	21...5000	1	0,92	0,21	—

26	На столе с креплением 4-мя болтами с планками	Обработанная или необработанная (отливка)	Без выверки	21...5000	1...8	1,18	0,21	0,71
27		Необработанная (отливка)	Выверка простая (по контуру неразметченной поверхности)	21...5000	1...8	1,78	0,20	0,79
28		Обработанная		21...5000	1..8	1,5	0,20	0,75
29		Необработанная (отливка)	Выверка сложная (по разметочной риске)	21...5000	1..6	2,0	0,24	0,95
30		Обработанная		21...5000	1...6	1,87	0,22	0,85

Примечания:

1. Вспомогательное время на установку и снятие детали ($t_{уст}$) вручную или подъемником при станке определяется по формулам:

$$t_{уст} = a \cdot m^x \cdot n^y;$$

мостовым краном —

$$t_{уст} = a \cdot m^x \cdot n^y + 1,5,$$

где a — постоянный коэффициент, m — масса устанавливаемой детали, кг, n — число одновременно устанавливаемых деталей, шт.; x , y — показатели степени.

2. Вспомогательное время на установку и снятие рассчитано для деталей из черных и медных сплавов, при установке деталей из легких сплавов постоянный коэффициент, приведенный для соответствующих формул, применять с коэффициентом 1,1.

**ДАННЫЕ ДЛЯ ОПРЕДЕЛЕНИЯ ВСПОМОГАТЕЛЬНОГО ВРЕМЕНИ
НА УСТАНОВКУ И СНЯТИЕ ДЕТАЛИ НА ПЛАНШАЙБЕ
КАРУСЕЛЬНОГО, ЛОБОТОКАРНОГО, ТОКАРНОГО СТАНКА**

Установка и снятие
детали вручную

Приложение 24, лист 1

№ позиции	Способ установки детали	Состояние установочной поверхности	Характер выверки		Диапазоны массы детали, т, кг	Значение постоянного коэффициента и показателя степени принятого фактора	
						a	x
1	В самоцентрирующем патроне (крепление ключом)	—	Без выверки		5...30	0,16	0,33
2 3	На столе в четырех кулачках	Необработанная (отливка)	Без выверки		8...30	0,3	0,38
			С выверкой по контуру необработанной поверхности		8...30	0,9	0,28
4 5			По размерной риске	детали цилиндрической формы	8...30	1,7	0,18
					детали фасонной или коробчатой формы	8...30	1,95
6 7 8	Обработанная	Обработанная	Без выверки		8...30	0,3	0,38
			С выверкой рейсмусом		8...30	0,9	0,28
			С выверкой индикатором		8...30	1,0	0,38
9 10	На столе с креплением болтами и планками	Необработанная (отливка)	Без выверки		8...30	0,49	0,38
			С выверкой по контуру необработанной поверхности		8...30	1,4	0,19
11 12			По размерной риске	детали цилиндрической формы	8...30	2,1	0,19
					детали фасонной или коробчатой формы	8...30	2,3
13 14	Обработанная	Обработанная	Без выверки		8...30	0,49	0,38
			С выверкой рейсмусом		8...30	1,4	0,19

15	На столе с креплением в четырех кулачках и болтами с планками	Необработанная	Без выверки		8...30	1,08	0,22	
16			С выверкой по контуру необработанной поверхности		8...30	1,4	0,25	
17			По разметочной риске	детали цилиндрической формы	8...30	2,7	0,12	
18					детали фасонной или коробчатой формы	8...30	2,7	0,19
19	На планшайбе лоботочного, токарного станка с креплением болтами и прижимными планками	—	С центрированием	без выверки		5...8	0,33	0,22
20						8,1...30	0,17	0,53
21				с выверкой рейсмусом		5...8	0,75	0,24
22				8,1...30	0,47	0,45		
23		с выверкой индикатором		5.. 8	1,57	0,12		
24				8,1...30	1,12	0,28		
25		—	Без центрирования	без выверки		5...8	0,45	0,22
26						8,1...30	0,28	0,46
27				с выверкой рейсмусом		5. 8	0,96	0,19
28				8,1...30	0,59	0,41		
29	с выверкой индикатором			5.. 8	1,47	0,19		
30			8,1...30	1,3	0,27			

**ДАННЫЕ ДЛЯ ОПРЕДЕЛЕНИЯ ВСПОМОГАТЕЛЬНОГО ВРЕМЕНИ
НА УСТАНОВКУ И СНЯТИЕ ДЕТАЛЕЙ НА ПЛАНШАЙБЕ
КАРУСЕЛЬНОГО, ЛОБОТОКАРНОГО, ТОКАРНОГО СТАНКА**

Установка и снятие
детали подъемником
при станке,
мостовым краном

Приложение 24, лист 2

№ позиции	Способ установки детали	Станки	Состояние установочной поверхности	Характер выверки	Диапазоны массы детали, т, кг	Значение постоянного коэффициента и показателя степени принятого фактора		
						α	γ	
1	В самоцентрирующем патроне (крепление ключом)		—	Без выверки	21...200	0,42	0,36	
2	На столе в четырех кулачках	Карусельные станки	Необработанная (отливка)	Без выверки	21...3000	1,0	0,23	
3				С выверкой по контуру необработанной поверхности	21...3000	1,21	0,28	
4				По разметочной риске	детали цилиндрической формы	21...3000	1,51	0,29
5					детали фасонной или коробчатой формы	21...200	2,55	0,26
6				Обработанная	Без выверки	21...3000	1,0	0,23
7					С выверкой рейсмусом	21...3000	1,17	0,3
8					С выверкой индикатором	21...3000	3,2	0,21
9				Необработанная (отливка)	Без выверки	21...3000	1,47	0,2
10					С выверкой по контуру необработанной поверхности	21...3000	1,42	0,28
11					По разметочной риске	детали цилиндрической формы	21...3000	2,0

12	На столе с креплением болтами и планками	Обработанная	точной риске	детали фасонной или коробчатой формы	21...200	2,7	0,26
13			Без выверки		21...3000	1,47	0,2
14			С выверкой рейсмусом		21...3000	1,2	0,32
15	На столе с креплением в четырех кулачках и болтами с планками	Необработанная (отливка)	Без выверки		21...3000	1,5	0,22
16			С выверкой по контуру необработанной поверхности		21...3000	1,76	0,25
17			По разметочной риске	детали цилиндрической формы	21...3000	2,2	0,25
18				детали фасонной или коробчатой формы	21...200	3,0	0,25
19	На планшайбе лоботокарного, токарного станка с креплением болтами и прижимными планками	—	С центрированием	Без выверки	21...3000	2,28	0,05
20				С выверкой рейсмусом	21...3000	1,84	0,21
21				С выверкой индикатором	21...3000	2,33	0,2
22		Без центрирования	Без выверки	21...3000	2,28	0,05	
23			С выверкой рейсмусом	21...3000	1,84	0,21	
24			С выверкой индикатором	21...3000	2,33	0,21	

Примечания:

1. Вспомогательное время на установку и снятие детали ($t_{уст}$) вручную или подъемником при станке определяется по формулам:

$$t_{уст} = a \cdot m^x,$$

для мостового крана —

$$t_{уст} = a \cdot m^x + 1,5,$$

где a — постоянный коэффициент; m — масса устанавливаемой детали, кг; x — показатель степени.

2. Вспомогательное время на установку и снятие рассчитано для деталей из черных металлов и медных сплавов, при установке деталей из легких сплавов постоянный коэффициент, приведенный для соответствующих формул, применять с коэффициентом 1,1.

**ДАНИЕ ДЛЯ ОПРЕДЕЛЕНИЯ ВСПОМОГАТЕЛЬНОГО ВРЕМЕНИ
НА УСТАНОВКУ И СНЯТИЕ ДЕТАЛИ НА УГОЛЬНИКЕ,
ОПОРНОЙ ПЛИТЕ ИЛИ СБОКУ СТОЛА СТАНКА**

Установка и снятие
детали вручную

Приложение 25, лист 1

№ положе- ния	Ставки	Способ установки детали	Характер выверки			Диагно- зы мас- сы дета- ли, т. кг	Значение постоянного коэффициента и показате- ля степени принятого фактора			
							a	x	y	
1	Карусель- ные	На угольнике с крепле- нием болтами и план- ками	С выверкой		по контуру необработан- ной поверхности	5..30	1,09	0,25	—	
2					по разметочной риске	5...30	1,3	0,29	—	
3			Без выверки по фиксатору		5...30	0,47	0,33	—		
4	Сверлиль- ные, стро- гальные, фрезер- ные, рас- точные	На угольнике или сбоку стола с креп- лением бол- тами и план- ками	на опоре	число деталей 1...4	с вывер- кой	по контуру необработан- ной поверхности по разметочной риске	1...30	0,66	0,26	0,8
5							1...30	0,7	0,31	0,8
6			на весу	Без выверки по фиксатору или направляю- щей			1...30	0,61	0,2	—
7				С выверкой		по контуру необработан- ной поверхности по разметочной риске	1...30	0,7	0,31	—
8							1...30	0,86	0,3	—
9	Протяжные	На опорной плите с креп- лением план- ками	на опоре	Без выверки		8...30	0,45	0,28	—	
10	Лоботокар- ные	На планшайбе с уголь- ником и креплением болтами	Без выверки			5...30	0,41	0,33	—	
11			С выверкой рейсмусом			5...30	0,93	0,23	—	
12			С выверкой индикатором			5. 30	1,48	0,21	—	

**ДАнные для определения вспомогательного времени
на установку и снятие детали на угольнике,
опорной плите или сбоку стола станка**

Установка и снятие
детали подъемником
при станке,
мостовым краном

Приложение 25, лист 2

№ позиции	Станки	Способ установки детали	Характер выверки		Диапазон массы детали, т, кг	Значение постоянного коэффициента и показателя степени принятого фактора		
						a	x	
1	Карусельные	На угольнике с креплением болтами и планками	с выверкой	по контуру необработанной поверхности	21..80	1,78	0,23	
2				по разметочной риске	21...80	2,56	0,22	
3			Без выверки по фиксатор		21..80	1,28	0,19	
4	Сверлильные, строгальные, фрезерные, расточные	На угольнике или сбоку стола с креплением болтами и планками	на опоре	С выверкой	по контуру необработанной поверхности	21..80	0,14	0,22
5					по разметочной риске	21...80	1,88	0,18
6			на весу	Без выверки по фиксатору или направляющей		21...80	0,94	0,26
7				С выверкой	по контуру необработанной поверхности	21...80	1,88	0,18
8	по разметочной риске	21..80	2,09		0,18			
9	Протяжные	На опорной плите с креплением планками	на опоре	Без выверки	21...80	1,27	0,11	
10	Лоботокарные	На площадке с угольником и креплением болтами	Без выверки		21...200	1,91	0,08	
11			С выверкой рейсмусом		21...200	1,6	0,23	
12			С выверкой индикатором		21...200	2,3	0,19	

**ДААННЕ ДЛЯ ОПРЕДЕЛЕНИЯ
ВСПОМОГАТЕЛЬНОГО ВРЕМЕНИ
НА УСТАНОВКУ И СНЯТИЕ ДЕТАЛИ
НА УГОЛЬНИКЕ, ОПОРНОЙ ПЛИТЕ ИЛИ
СБОКУ СТОЛА СТАНКА.**

Установка и снятие
детали подъемником
при станке, мостовым
краном

Приложение 25. л и с т 3

Примечания:

1. Вспомогательное время на установку и снятие детали ($t_{уст}$) вручную или подъемником при станке определяется по формулам:

$$t_{уст} = a \cdot m^x \cdot n^y;$$

мостовым краном —

$$t_{уст} = a \cdot m^x + 1,5,$$

где a — постоянный коэффициент; m — масса устанавливаемой детали, кг; n — число одновременно устанавливаемых деталей, шт.; x, y — показатели степени.

2. Вспомогательное время на установку и снятие рассчитано для деталей из черных металлов и медных сплавов, при установке деталей из легких сплавов постоянный коэффициент, приведенный для соответствующих формул, применять с коэффициентом 1,1.

**ДААННЫЕ ДЛЯ ОПРЕДЕЛЕНИЯ
ВСПОМОГАТЕЛЬНОГО ВРЕМЕНИ
НА УСТАНОВКУ И СНЯТИЕ ДЕТАЛИ
НА МАГНИТНОМ СТОЛЕ ИЛИ ПЛАНШАЙБЕ**

Установка и снятие
детали вручную,
подъемником при станке

Приложение 26

№ позиций	Способ установки детали	Характер обработки	Диапазоны		Значение посто- янного коэффициента и показателя сте- пени прижатого фактора		
			масса дета- ли, т. кг	число од- новремен- но уста- навливае- мых де- талей, л. шт.	а	х	у

I. Вручную

1	На магнитном столе	Черновое или чис- товое не- точное шлифова- ние	0,01...0,08	1...200	0,05	0,11	0,74
2			0,081...30	1...200	0,14	0,27	0,7
3		Чистовое шлифова- ние точ- ное (≤0,2 мм)	0,01...0,08	1...100	0,075	0,16	0,68
4			0,081...3,0	1...10	0,21	0,26	0,58
5			3,1...30,0	1...10	0,20	0,40	0,60
6			0,081...30	11...125	0,19	0,34	0,69
7	На магнитной планшайбе с горизонтальной осью	—	0,25...3,0	1	0,23	0,17	—

II. Подъемником

8	На магнитном столе	—	21...1000	—	0,42	0,23	—	
9	На столе с креп- лением болта- ми и план- камм	двумя	Без вывер- ки	21...1000	—	0,95	0,19	—
10			С выверкой индикатором	21...1000	—	2,0	0,24	—
11		четырь- мя	Без вывер- ки	21...1000	—	1,4	0,19	—
12			С выверкой индикатором	21...1000	—	2,5	0,22	—

Примечание. Вспомогательное время на установку и снятие детали ($t_{\text{вст}}$) вручную или подъемником при станке определяется по формулам:

$$t_{\text{вст}} = \frac{a \cdot n^x}{m^y} \text{ — для деталей массой } 0,01 \dots 0,08 \text{ кг;}$$

$$t_{\text{вст}} = a \cdot m^x \cdot n^y \text{ — для деталей более } 0,08 \text{ кг.}$$

мостовым краном—

$$t_{\text{вст}} = a \cdot m^x \cdot n^y + 1,5,$$

где a — постоянный коэффициент; m — масса устанавливаемой детали, кг; n — число одновременно устанавливаемых деталей, шт.; x, y — показатели степени.

**ДАННЫЕ ДЛЯ ОПРЕДЕЛЕНИЯ
ВСПОМОГАТЕЛЬНОГО ВРЕМЕНИ
НА УСТАНОВКУ И СНЯТИЕ ДЕТАЛИ
ПРИ РАБОТЕ В СЕПАРАТОРЕ
НА КРУГЛОМ СТОЛЕ
ВЕРТИКАЛЬНО-ДОВОДОЧНОГО СТАНКА**

Установка и снятие
детали вручную

Приложение 27

№ позиции	Способ установки детали	Диапазоны			Значение постоянного коэффициента и степе- ни принятого фактора			
		диаметра (или ши- рины) де- тали, D, мм	число од- новремен- но уста- навливае- мых дета- лей, n, шт	длина детали, L, мм	a	x	y	z
1 2	В гнездо сепара- тора без креп- ления	3..50 26..100	5..25 10..100	10..150 10..100	0,14 0,07	0,27 0,27	0,09 0,09	0,43 0,65
3	В гнездо сепара- тора с крепле- нием в центрах или по отвер- стию штифтом	3 50	5 50	10...150	0,08	0,19	0,06	1,0

П р и м е ч а н и е. Вспомогательное время на установку и снятие детали ($t_{уст}$) вручную определяется по формуле:

$$t_{уст} = a \cdot D^x \cdot L^y \cdot n^z$$

где a — постоянный коэффициент; D — диаметр (или ширина) детали, мм; L — длина детали, мм; n — число одновременно устанавливаемых деталей, шт.; x , y , z — показатели степени.

**ДАННЫЕ ДЛЯ ОПРЕДЕЛЕНИЯ
ВСПОМОГАТЕЛЬНОГО ВРЕМЕНИ
НА УСТАНОВКУ И СНЯТИЕ ДЕТАЛИ
НА СТАНКАХ ГЛУБОКОГО СВЕРЛЕНИЯ
И РАСТАЧИВАНИЯ**

Установка и снятие
детали вручную
и мостовым краном

Приложение 28

№ операции	Способ установки детали	Диапазон массы детали, т, кг	Диапазон наибольшего диаметра устанавливаемого изделия, D, мм	Диапазон числа люнетов, л, шт.	Значение постоянного коэффициента и показателя степени принятого фактора			
					a	x	y	z
1 2	В четырехкулачковом патроне и люнетах	8...30 100...50000	200...1200	1...3	0,123 0,34	0,33 0,23	0,33 0,33	0,4 0,4
3 4	В вертлюге с односторонним креплением кулачками и люнетах	8...30 100...50000	50...1200	1...3	0,165 0,45	0,33 0,23	0,33 0,33	0,4 0,4
5 6	В вертлюге с двусторонним креплением кулачками и люнете	8...30 100...50000	200...1200	1	0,35 0,97	0,33 0,23	0,33 0,33	— —

Примечание. Вспомогательное время на установку и снятие детали ($t_{уст}$) определяется по формуле:

$$t_{уст} = a \cdot m^x \cdot D^y \cdot n^z,$$

где a — постоянный коэффициент; m — масса устанавливаемой детали, кг; D — диаметр устанавливаемого изделия, мм; n — число люнетов, шт.; x, y, z — показатели степени.

**ДАННЫЕ ДЛЯ ОПРЕДЕЛЕНИЯ
ВСПОМОГАТЕЛЬНОГО ВРЕМЕНИ
НА УСТАНОВКУ И СНЯТИЕ ДЕТАЛИ
ПРИ РАБОТЕ НА КРУГЛОМ СТОЛЕ
ЗУБОФРЕЗЕРНОГО СТАНКА**

Установка и снятие
детали вручную
и подъемником

Приложение 29

№ позиции	Способ установки детали	Диапазоны массы дета- ли, кг	Значение постоянного коэффициента и пока- зателя степени при- нятого фактора				
			Вручную		Подъемником		
			<i>a</i>	<i>x</i>	<i>a</i>	<i>x</i>	
1	На концевой оправке с гайкой	0,01...0,25	0,19	-0,14	—	—	
2		0,26...30	0,36	0,3	—	—	
3		31...80	—	—	2,4	0,06	
4		81...300	—	—	1,7	0,14	
5	На концевой оправке с поджати- ем центром	0,26...30	0,4	0,29	—	—	
6	В центрах с поджатием враще- нием маховичка	0,05...0,08	0,1	0,1	—	—	
7		0,081...3,0	0,15	0,2	—	—	
8		3,1...30,0	0,13	0,38	—	—	
9		30...300	—	—	0,96	0,18	
10	На оправке с под- ставками	с выверкой индика- тором	3,1...30	1,15	0,28	—	—
11			31...80	—	—	4,4	0,11
12			81...300	—	—	1,96	0,29
13	На подставках		12,0...30	0,86	0,44	—	—
14			31...80	—	—	4,9	0,11
15			81...300	—	—	2,5	0,26
16	При установке на оправке не- скольких деталей на каждую последующую	0,01...0,1	0,056	-0,14	—	—	
17		0,11...30	0,14	0,29	—	—	

Примечание. Вспомогательное время на установку и снятие детали ($t_{уст}$) определяется по формулам:

$$t_{уст} = \frac{a}{m^x} \text{ — поз. 1,16; } t_{уст} = a \cdot m^x \text{ — поз. 2...15, 17,}$$

где a — постоянный коэффициент; m — масса устанавливаемой детали, кг; x — показатель степени.

**ДАНИЕ ДЛЯ ОПРЕДЕЛЕНИЯ
ВСПОМОГАТЕЛЬНОГО ВРЕМЕНИ
НА КАТОВКУ И ПЕРЕМЕЩЕНИЕ
ДЕТАЛИ ПОДЪЕМНИКОМ**

Установка и снятие
детали подъемником

Приложение 30

№ позиции	Характер застропки	Угол поворо- та при али- товке, град.	Диапазоны массы при катовке, т, кг	Диапазо- ны рас- стояния переме- щения при кат- товке, л, м	Значение постоян- ного коэффициента и показателя сте- пени принятого фактора		
					<i>a</i>	<i>x</i>	<i>y</i>
1 2	Удобная застропка при наличии у деталей про- светов и выступов для захвата стропами	90	80...500 501...3000	3...20	0,22 0,06	0,22 0,43	0,3 0,3
3 4		180	80...500 501...3000	5...20	0,34 0,11	0,24 0,42	0,21 0,21
5 6	Неудобная застропка на сплошных деталях с захватом снаружи пет- лей	90	80...500 501...3000	5...20	0,66 0,22	0,22 0,4	0,15 0,15
7 8		180	80...500 501...3000	5...20	0,75 0,255	0,27 0,45	0,1 0,1
9 10 11 12	Транспортировка детали подь- емником на расстоянии бо- лее 5 м при длине переме- щения, м, до		80...500 501...3000	10	Постоянная величина равная, мин		0,25 0,35
			80...500 501...3000	20		0,45 0,55	

Примечание. Вспомогательное время (*t*) на катовку и перемещение де-
тали подъемником определяется по формуле:

$$t = a \cdot m^x \cdot l^y,$$

где *a* — постоянный коэффициент; *m* — масса устанавливаемой детали, кг; *l* —
расстояние перемещения при катовке, м; *x*, *y* — показатели степени.

**ДАННЫЕ ДЛЯ ОПРЕДЕЛЕНИЯ
ВСПОМОГАТЕЛЬНОГО ВРЕМЕНИ
НА УСТАНОВКУ И СНЯТИЕ ДЕТАЛИ
ПРИ РАБОТЕ В СПЕЦИАЛЬНЫХ ПАТРОНАХ**

Установка и снятие
детали вручную

Приложение 31

№ операции	Способ установки детали	Способ крепления	Диапазоны массы детали, т, кг	Значение постоянного коэффициента и показателя степени принятого фактора	
				<i>a</i>	<i>x</i>
1	Патрон мембранный для тонкостенных деталей	Рукояткой рычага	0,25.. 3,0	0,13	0,12
2	Патрон для шлифования отверстий цилиндрических зубчатых колес с фиксацией по зубу	Рукояткой пневматического зажима	0,5 ..20,0	0,18	0,26
3		Скользящими планками с болтами	0,5...20,0	0,57	0,29
4	Патрон для шлифования отверстий цилиндрических зубчатых колес с фиксацией по отверстию	Рукояткой пневматического зажима и планками	0,5 20,0	0,14	0,27
5		Скользящими планками с болтами	0,5...20,0	0,44	0,29
6	Патрон для шлифования отверстий конических зубчатых колес	Рукояткой пневматического зажима	0,5 ..20,0	0,14	0,26
7		Скользящими планками с болтами	0,5 ..20,0	0,51	0,29

Примечание. Вспомогательное время на установку и снятие детали ($t_{вст}$) вручную определяется по формуле:

$$t_{вст} = a \cdot m^x,$$

где a — постоянный коэффициент; m — масса устанавливаемой детали, кг; x — показатель степени.

**ДАННЫЕ ДЛЯ ОПРЕДЕЛЕНИЯ
ВСПОМОГАТЕЛЬНОГО ВРЕМЕНИ
НА УСТАНОВКУ И СНЯТИЕ ДЕТАЛИ
В СПЕЦИАЛЬНЫХ ПРИСПОСОБЛЕНИЯХ**

Установка и снятие
детали вручную

Приложение 32, лист 1

I. Установить деталь и снять вручную

№ позиции	Основные элементы приспособления	Установочная плоскость	Тип приспособления	Диапазоны массы детали, т, кг	Значение постоянного коэффициента и показателя степени принятого фактора	
					a	x
1	Плоскость, призма	Горизонтальная	Открытый	0,01..0,1	0,03	0,25
2				0,11...3,0	0,09	0,18
3			3,1. 20,0	0,07	0,31	
4			20..30	Постоянная величина 0,22 мин		
5		Вертикальная	Закрытый (типа кондуктора)	0,01...0,1	0,033	0,25
6				0,11...3,0	0,099	0,18
7			3,1 .20,0	0,077	0,31	
8			20...30	Постоянная величина 0,23 мин		
9	Палец, отверстия	Горизонтальная	Открытый	0,01...0,1	0,036	0,25
10				0,11...3,0	0,099	0,18
11			3,1...20,0	0,077	0,31	
12			20..30	Постоянная величина 0,23 мин		
13		Вертикальная	Закрытый (типа кондуктора)	0,01...0,1	0,036	0,25
14				0,11...3,0	0,109	0,18
15			3,1...20,0	0,085	0,31	
16			20..30	Постоянная величина 0,29 мин		
17	Палец, отверстия	Горизонтальная	Открытый	0,01. 0,08	0,033	0,25
18				0,081...3,0	0,099	0,18
19			3,1...20,0	0,077	0,31	
20			20..30	Постоянная величина 0,23 мин		
21		Вертикальная	Закрытый (типа кондуктора)	0,01...0,08	0,036	0,25
22				0,081...3,0	0,109	0,18
23			3,1 .20,0	0,085	0,31	
24			20...30	Постоянная величина 0,29 мин		
25	Палец, отверстия	Горизонтальная	Открытый	0,01.. 0,08	0,036	0,25
26				0,081...3,0	0,109	0,18
27			3,1...20,0	0,085	0,31	
28			20..30	Постоянная величина 0,29 мин		
29		Вертикальная	Закрытый (типа кондуктора)	0,01...0,08	0,04	0,25
30				0,081. 3,0	0,12	0,18
31			3,1...20,0	0,093	0,31	
32			20..30	Постоянная величина 0,31 мин		
33	Два пальца	Горизонтальная	Открытый	0,01. .008	0,04	0,25
34				0,081...3,0	0,12	0,18
35			3,1 20,0	0,093	0,31	
36			20..30	Постоянная величина 0,31 мин		

**ДАНИЕ ДЛЯ ОПРЕДЕЛЕНИЯ
ВСПОМОГАТЕЛЬНОГО ВРЕМЕНИ
НА УСТАНОВКУ И СНЯТИЕ ДЕТАЛИ
В СПЕЦИАЛЬНЫХ ПРИСПОСОБЛЕНИЯХ**

Установка и снятие
детали вручную

Приложение 32, лист 2

№	Основные элементы приспособления	Установочная плоскость	Тип приспособления	Диапазоны массы деталей, т, кг	Значение постоянного коэффициента и показателя степени принятого фактора	
					а	х
37		Горизонтальная	Закрытый (типа кондуктора)	0,01...0,08	0,044	0,25
38				0,081...3,0	0,13	0,18
39				3,1...20,0	0,10	0,31
40				20...30	Постоянная величина 0,33 мин	
41	Два пальца	Вертикальная	Открытый	0,01...0,08	0,044	0,25
42				0,081...3,0	0,13	0,18
43				3,1...20,0	0,10	0,31
44				20...30	Постоянная величина 0,33 мин	
45			Закрытый (типа кондуктора)	0,01...0,08	0,048	0,25
46				0,081...3,0	0,14	0,18
47				3,1...20,0	0,11	0,31
48				20...30	Постоянная величина 0,34 мин	
49	Центровые пробки	Горизонтальная	—	0,01...0,08	0,04	0,25
50				0,081...3,0	0,12	0,18
51				3,1...30,0	0,09	0,36
52	Удлиненный палец	Горизонтальная	—	0,01...0,08	0,045	0,25
53				0,081...3,0	0,15	0,28
54				3,1...30,0	0,13	0,40
55	При переустановке детали в многоместном приспособлении на каждую последующую деталь добавлять с базированием на	плоскость, призму		0,01...0,05	0,015	0,34
56				0,051...8,0	0,07	0,23
57				8,1...30,0	0,05	0,36
58		палец отверстия		0,01...0,05	0,02	0,30
59				0,051...8,0	0,08	0,21
60				8,1...30,0	0,04	0,56
61		два пальца		0,01...0,05	0,06	0,36
62				0,051...8,0	0,1	0,23
63				8,1...30,0	0,07	0,36

**ДАнные для определения
вспомогательного времени
на установку и снятие детали
в специальных приспособлениях**

Установка и снятие
детали подъемником
при станке,
мостовым краном

Приложение 32, лист 3

II. Установить деталь и снять подъемником

№ позиции	Основные элементы приспособления	Установочная поверхность	Диапазоны масс деталей, т, кг	Значение постоянного коэффициента и показателя степени принятого фактора	
				a	x
64	Плоскость, призма	Горизонтальная	21...800	0,27	0,26
65			301...600	0,054	0,54
66		Вертикальная	21...300	0,30	0,26
67	Палец	Горизонтальная	21...600	0,30	0,26
68			Вертикальная	21...200	0,33
69	Два выдвижных или утопающих пальца	Горизонтальная	21...600	0,33	0,26

III. Очистка приспособления от стружки

№ позиции	Наименование приемов		Диапазоны размера очищаемой поверхности, S, мм ²	Значение постоянного коэффициента и показателя степени принятого фактора	
				a	x
70	Очистка приспособления от стружки	сжатым воздухом щеткой или концами кантованием приспособления	10000...500000	0,005	0,23
71			10000...500000	0,012	0,18
72			10000...60000	0,012	0,13

**ДАННЫЕ ДЛЯ ОПРЕДЕЛЕНИЯ
ВСПОМОГАТЕЛЬНОГО ВРЕМЕНИ
НА УСТАНОВКУ И СНЯТИЕ ДЕТАЛИ
В СПЕЦИАЛЬНЫХ ПРИСПОСОБЛЕНИЯХ**

**Закрепление или
открепление детали**

Приложение 32, лист 4

IV. Закрепление и открепление детали

№ позиции	Способ крепления		Диапазоны		Значение постоянного коэффициента и показателя степени принятого фактора		
			масса детали, т, кг	число разжимов, л, шт	а	х	у
73	Рукояткой эксцентрикового или роликового зажима		0,25...20	1...3	0,02	0,25	0,85
74	Винтовым или гаечным зажимом	фасонной гайкой или штурвальной рукояткой вручную	0,25...20	1.. 4	0,05	0,16	0,75
75 76		гайкой с помощью гаечного ключа	0,25...8,0 8,1...20,0	1...4 1...4	0,14 0,12	0,1 0,22	0,76 0,76
77	Скользщей или поворотной планкой быстросъемной шайбой	рукояткой пневматического зажима	0,25 ..20	1...2	0,04	0,1	0,29
78		рукояткой эксцентрикового зажима	0,25. 20	1...3	0,05	0,17	0,76
79		гайкой с помощью гаечного ключа	0,25...20	1...4	0,125	0,13	0,74

**ДАнные для определения
вспомогательного времени
на установку и снятие детали
в специальных приспособлениях**

Закрепление
и открепление детали

Приложение 32, лист 5

№ позиции	Способ крепления		Диапазоны		Значение постоянного коэффициента и показателя степени принятого фактора		
			масса детали, т, кг	число зажимов, шт.	а	х	у
80	Накидной крышкой	рукояткой эксцентрикового зажима	0,25...20	1	0,063	0,18	—
81		винтовым зажимом или фасонной гайкой вручную	0,25...20	1	0,08	0,22	—
82		гайкой с помощью гаечного ключа	0,25...20	1	0,15	0,2	—
83		защелкой	0,25...8	1	0,045	0,16	—
84	Гидропластом с помощью винта и гаечного ключа		1...20	1	0,15	0,14	—
85	Пальцевым фиксатором или шпилькой		1...20	1..2	0,03	0,22	0,82
86	Клинком		1...20	1	0,12	0,13	—
87	Подбивка молотком при установке детали в многоместном приспособлении	Число деталей	до 5 шт.	—	0,03	0,27	—
88			св. 5 шт	—	0,04	0,21	—

Примечания:

1. Вспомогательное время на установку и снятие детали ($t_{\text{дет}}$) вручную или подъемником определяется по формулам:

$$t_{\text{дет}} = \frac{a}{m^x} \text{ — для деталей массой } 0,01 \dots 0,08 \text{ кг;}$$

$$t_{\text{дет}} = a \cdot m^x \text{ — для деталей массой свыше } 0,08 \text{ кг,}$$

мостовым краном —

$$t_{\text{дет}} = a \cdot m^x + 1,5,$$

где a — постоянный коэффициент; m — масса устанавливаемой детали, кг; x — показатель степени.

2. Вспомогательное время на закрепление и открепление детали определяется по формуле:

$$t = a \cdot m^x \cdot n^y,$$

где a — постоянный коэффициент; m — масса устанавливаемой детали, кг; n — число зажимов; x, y — показатель степени.

3. Вспомогательное время на очистку приспособления от стружки определяется по формуле:

$$t = a \cdot S^x,$$

где a — постоянный коэффициент; S — площадь очищаемой поверхности, мм^2 ; x — показатель степени.

ДААННЫЕ ДЛЯ ОПРЕДЕЛЕНИЯ ВСПОМОГАТЕЛЬНОГО ВРЕМЕНИ, СВЯЗАННОГО С ПЕРЕХОДОМ

Токарно-винторезные
станки

Приложение 33, л и с т 1

№ операции	Характер обработки	Способ установки инструмента на стружку	Диапазоны измеряемых размеров изделий, И, мм, до	Диапазоны наибольших диаметров изделий, устанавли- ваемых над станком, D, мм, до	Значение постоянного коэф- фициента и показатели степени принятого фактора				
					a	x	y		
1	Обработка на станках с полуавтоматическим циклом или программным управлением		—	250...400	0,0011	—	0,60		
2	Продольное точение или рас- тачивание	рездом, установленным на размер (чистой или черновой проход), при операциях однопроходных	25...300	160...250	0,0029	0,09	0,55		
3			25...300	400...630	0,0013	0,09	0,67		
4		с установкой резца по лимбу или упору (черновой проход или чистой проход грубее 1Т8—1Т9)	25...300	160...400	0,01	0,12	0,38		
5			25...300	630...1200	0,012	0,04	0,45		
6		с предварительным промером (черновой проход)		10...100	160...400	0,0493	0,11	0,24	
7				до 100	630...1000	0,073	0,11	0,20	
8				101...600	160...400	0,0114	0,42	0,20	
9				101...600	630...1000	0,023	0,35	0,17	
10				26...600	1200	0,24	0,18	—	
11				со взятием пробных стружек	1Т11—1Т13 (4—5 кл.)	10...50	160...250	0,0207	0,01
12	51...500					160...400	0,0105	0,32	0,37
13	51...600					630...1000	0,046	0,26	0,20
14	51...600	1200	0,22			0,26	—		
15			1Т8—1Т9 (3 кл.)	10...25	160...400	0,042	0,08	0,33	
16				26...100	160...1200	0,01	0,42	0,36	
17				101...600	160...1200	0,0048	0,57	0,30	

18			1Т7	10...25	160...400	0,06	0,05	0,33	
19			(2 кл.)	26...100	160...1200	0,01	0,40	0,40	
20				101...600	160...1200	0,0034	0,62	0,35	
21	Поперечное точение	с установкой резца по лямбу или упору (черновой проход или чистовой проход грубее 0,2 мм)		—	160...1200	0,0106	—	0,50	
22		с предварительным промером (черновой проход)		Δ 50	160...250	0,465	0,03	0,32	
23				51...300	160...1200	0,0273	0,12	0,35	
24				301...500	160...1200	0,032	0,25	0,22	
25		со взятием пробной стружки (чистовой проход)		50...500	160...1200	0,0145	0,23	0,40	
26	Обработка конуса (от верхней части суппорта установленного на угол)	без измерения		—	160...250	0,052	—	0,18	
27				—	400...1200	0,0067	—	0,54	
28		с измерением		—	160...250	0,111	—	0,16	
29				—	400...1200	0,024	—	0,44	
30	Точение или растачивание с одновременной проточкой торца	по упору или лямбу грубо		—	160...400	0,023	—	0,37	
31		по лямбу с точностью $\leq 0,2$ мм		—	160...400	0,017	—	0,44	
32	Внутренняя подрезка торца	без измерения		—	160...400	0,0322	—	0,31	
33				—	630...1200	0,0114	—	0,50	
34		с измерением длины расположенного размера		—	160...400	0,063	—	0,28	
35			—	630...1200	0,0174	—	0,50		
36	Проточка пазов, канавок, отрезка	наружная обработка	без измерения		—	160...1200	0,0081	—	0,45
37			с измерением длины расположенного размера		—	160...1200	0,026	—	0,38
38		внутренняя	без измерения		—	160...400	0,026	—	0,33
39				—	—	630...1200	0,007	0,08	0,56

**ДАННЫЕ ДЛЯ ОПРЕДЕЛЕНИЯ ВСПОМОГАТЕЛЬНОГО ВРЕМЕНИ,
СВЯЗАННОГО С ПЕРЕХОДОМ**

Токарно-винторезные
станки

Приложение 33, лист 2

№ поковки	Характер обработки. Способ установки инструмента на стружку			Диапазоны измеренных размеров изделия, И, мм, до	Диапазоны наибольших диаметров изделий, устанавливаемых над станковой, D, мм, до	Значение постоянного коэффициента и показателя степени принятого фактора					
						<i>a</i>	<i>x</i>	<i>y</i>			
40	Проточка пазов канавок, отрезка	внутренняя обработка	с измерением длины расположенного размера	—	160...400	0,0652	—	0,26			
41				—	630...1200	0,021	—	0,46			
42	Нарезание резьбы резцом			25..100	160...630	0,0049	—	0,52			
43				чистовой проход 1Т8—1Т9 (3 кл.)	25..250	160...630	0,0118	0,40	0,27		
44				чистовой проход 1Т7 (2 кл.)	25...100 101...250	160...630 160...630	0,0196 0,0122	0,35 0,60	0,25 0,12		
45	Нарезание резьбы метчиком, плашкой от задней бабки			—	160 630	0,0143	—	0,42			
47	Сверление	Диаметр сверла, d, мм, до	5	Длина отверстия, мм, до	25...40	—	160...400	0,0053	0,76	0,43	
48					св. 40	—	160.. 400	0,04	—	0,43	
49					10	50...80	—	160.. 630	0,0018	1,15	0,43
50					—	св. 80	—	160 ..630	0,027	—	0,43
51					30	150	—	160. 630	0,0053	0,76	0,43
52	—	св. 150	—	400 ..630	0,034	—	0,43				
53	Расверливание, зенкерование, зенкование, развертывание			—	160..630	0,015	—	0,33			

54	Обточка профильная, обточка фасок или галтелей	без измерения		—	160 630	0,0045	—	0,53
55				—	1000...1200	0,00004	—	1,2
56		с измерением с точностью	> 0,15 мм	—	160...400	0,0655	—	0,20
57				—	630...1200	0,026	—	0,36
58			Δ 0,15 мм	—	160...400	0,076	—	0,20
59	—	630...1200		0,028	—	0,36		
60	Накатывание рифлений	с продольной подачей		—	160...1200	0,011	—	0,50
61		с поперечной подачей		—	160...1200	0,0070	—	0,52

**ДАННЫЕ ДЛЯ ОПРЕДЕЛЕНИЯ ВСПОМОГАТЕЛЬНОГО ВРЕМЕНИ,
СВЯЗАННОГО С ПЕРЕХОДОМ**
(время на приемы, связанные с переходом, не вошедшие в комплекс)

Токарно-винторезные
станки

Приложение 33, лист 3

Классификация ФХ	Наименование приемов	Диапазон наибольших диаметров заделки, устанавливаемого над станковой, D, мм, до	Диапазон длин перемещения, l, мм, до	Значение постоянного коэффициента и показателя степени принятого фактора			
				α	ϵ		
62	Изменить число оборотов шпинделя	160...1200	—	0,013	0,30		
63	Изменить величину или направление подачи	160...1200	—	0,006	0,37		
64	Сменить резец поворотом резцовой головки	160...1200	—	0,0092	0,35		
65	Установить и снять инструмент	проходной, подрезной, расточной	160...1000	—	0,0585	0,37	
66		резец	резьбовой, отрезной, фасонный	1001...1200	—	Постоянная величина 1,0 мин	0,54
67				160...1260	—		
68	сверло, зенкер, развертку метчик или плашку в державке	сверло, зенкер, развертку метчик или плашку в державке	160. 630	—	0,006	0,50	
69			160...630	—	0,0135	0,88	

**ДАнные для определения вспомогательного времени,
связанного с переходом**
(время на приемы, связанные с переходом, не вошедшие в комплекс)

Токарно-винторезные
станки

Приложение 33, лист 4

Индекс №	Наименование приемов	Диапазон наибольших диаметров изделия, устанавливаемого над станкой, D, мм, до:	Диапазон длины пере- мещений, l, мм, до	Значение постоянного коэффициента и показателя степени принятого фактора	
				α	γ
70	Закрепить или открепить каретку суппорта	160...1200	—	0,003	0,43
71	Включить гайку ходового винта в начале и выключить по окончании нарезания резьбы	250...630	—	0,0035	0,43
72	Произвести деление на другой заход при нарезании многозаходной резьбы специальным делительным приспособлением	160...630	—	0,008	0,35
73	Повернуть верхнюю часть суппорта с возвратом в первоначальное положение	160 ..1200	—	0,333	0,23
74	Включить тормоз шпинделя	400...1200	—	0,00058	0,60
75	Поставить или снять вкладыш упора	160...630	—	0,0136	0,24
76	Закрыть или открыть щиток ограждения от стружки	160 ..1200	—	0,0028	0,39
77	Переместить каретку суппорта в продольном направлении на длину свыше 200 мм (а для станков I, II группы на длину свыше 50 мм)	160...1200	100...3000	См. время по карте 20, лист 4, поз. 94...102	
78	Переместить суппорт в поперечном направлении на длину свыше 100 мм (а для станков I, II группы на длину свыше 25 мм)	160...1200	50...60	См. время по карте 20, лист 4, поз. 103...111	

**ДАННЫЕ ДЛЯ ОПРЕДЕЛЕНИЯ ВСПОМОГАТЕЛЬНОГО ВРЕМЕНИ,
СВЯЗАННОГО С ПЕРЕХОДОМ**
(время на приемы, связанные с переходом, но вошедшие в комплексы)

Токарно-винторезные
станки

Приложение 33, лист 5

№ позиции	Наименование приема	Диапазон скорости воспроизведения программы, v, м/мин	Диапазон времени автоматической работы станка, T _{авт.} мин	Значение постоянного коэффициента и показателя степени принятого фактора				
				a	x	y		
79	Включить или выключить пульт протяжного механизма	—	—	Постоянная величина 0,02 мин				
80	Передвинуть перфоленту в исходное положение	—	—	Постоянная величина 0,25 мин				
81	Установить координаты x, y (на 100 мм)	—	—	Постоянная величина 0,15 мин				
82	Ввести коррекцию (на 1 корректор)	—	—	Постоянная величина 0,04 мин				
83	Перемотать магнитную ленту со скоростью перемотки 300 м/мин	3..12	2..120	0,0033	1,0	1,0		
84	Перемотать перфорированную ленту	Вид перемотки	автоматическая	Длина ленты, l, м	2..15	0,0231	0,98	—
			ручная		2..10	0,5029	0,53	—
85								

Примечание. Вспомогательное время (t), связанное с переходом, определяется по формулам:
 $t = a \cdot D^x \cdot v^y$ — поз. 1, 21, 26..41, 46, 48, 50..61; $t = a \cdot H^x \cdot D^y$ — поз. 2..9, 11, 13, 15..20, 22..25, 42..45; $t = a \cdot L^x \cdot D^y$ — поз. 47, 49; $t = a \cdot H^x$ — поз. 10, 14; $t = a \cdot D^x$ — поз. 62..65, 67..76; $t = a \cdot V^x \cdot T_{авт.}$ — поз. 83; $t = a \cdot l^x$ — поз. 84, 85,
 где a — постоянный коэффициент; D — наибольший диаметр изделия устанавливаемого над станиной станка, мм, до; H — измеряемый размер, мм, до; L — длина отверстия, мм, до; V — скорость воспроизведения программы, м/мин; l — длина ленты, м; x, y — показатели степени.

ДААННЫЕ ДЛЯ ОПРЕДЕЛЕНИЯ ВСПОМОГАТЕЛЬНОГО ВРЕМЕНИ СВЯЗАННОГО С ПЕРЕХОДОМ

Побегохарные стали

Приложение 31, а и с 1

Линия	Характер обработки	Способ установки инструмента из стружки	Диаметры канюльниц, диаметры обрабатываемого изделия, мм	Диаметры измеренных размеров, мм	Значения погрешности, допуск фактически и установленный, сталими прикладного фактора				
1	Продольное точение или растачивание	резцом, установленным на размер	800...2000	—	0,0197	0,38	—		
2		с установкой резца по лямбу (черновой проход)	800...2000	—	0,0276	0,38	—		
3		с предварительным промером (черновой проход)	800...2000	300...2000	0,05	0,18	0,23		
4		со взятием пробных стружек (чистовой проход)	качество (класс точности)	1Т7 (2 кл)	800...2000	500...1000	0,0191	0,25	0,41
5					1001...2000	0,0018	0,25	0,75	
6				1Т8—1Т9 (3 кл)	800...2000	300...500	0,0029	0,25	0,68
7					501...2000	0,0176	0,25	0,4	
8					800...2000	300...2000	0,0127	0,25	0,4
9	Поперечное точение	с установкой резца по лямбу (черновой проход)	800...2000	—	0,019	0,44	—		
10		с предварительным промером (черновой проход)	800...2000	300...2000	0,028	0,28	0,23		
11		со взятием пробных стружек (чистовой проход)	800...2000	500...1000	0,0127	0,25	0,4		

12	Обработка конуса	без измерения		800...2000	—	0,0219	0,4	—	
13		с измерением		800...2000	—	0,1182	0,23	—	
14	Внутренняя под- резка торца	без измерения		800...2000	—	0,0363	0,38	—	
15		с измерением		800...2000	—	0,067	0,34	—	
16	Проточка пазов, канавок, отрез- ка	наружных	без измерения		800...2000	—	0,018	0,38	—
17			с измерением длины расположе- ния размера				0,0412	0,34	
18		внутренних	без измерения		800...2000	—	0,0212	0,45	—
19			с измерением длины расположе- ния размера				0,473	0,38	
20	Обточка профиль- ная, обточка фасок или гал- телей	без измерения		800...2000	—	0,0173	0,38	—	
21		с измерени- ем с точ- ностью	$\leq 0,15$ мм		800...2000		0,06	0,28	—
22			$> 0,15$ мм				0,0424	0,32	

ДАННЫЕ ДЛЯ ОПРЕДЕЛЕНИЯ ВСПОМОГАТЕЛЬНОГО ВРЕМЕНИ, СВЯЗАННОГО С ПЕРЕХОДОМ

Лоботокарные станки

Приложение 34, лист 2

Данные для определения вспомогательного времени на приемы,
связанные с переходом, не вошедшие в комплексы

Индекс №	Наименование приемов	Диапазоны наибольших диаметров обрабатываемого изделия, D, мм	Диапазоны измеряемых размеров, И, мм	Значение постоянного коэффициента и показатели степени принятого фактора			
				a	x	y	
23	Изменить число оборотов планшайбы или величину подачи	800...2000	—	0,0121	0,3	—	
24	Сменить инструмент поворотом резцовой головки	800...2000	—	0,009	0,36	—	
25	Установить и снять резец	проходной, подрезной, расточной	800...2000	—	0,121	0,3	—
26		прорезной, широкий, фасонный	800...2000	—	0,0071	0,74	—
27	Повернуть суппорт на угол с возвратом в первоначальное положение	грубо	800...2000	—	0,0107	0,74	—
28		точно	800...2000	—	0,0812	0,54	—
29	Переместить каретку суппорта в продольном направлении на длину свыше 500 мм	800...2000	750...3000	См. время в карте 21 пос. 45...49			
30	Переместить суппорт в поперечном направлении на длину свыше 200 мм	800...2000	300...500	См. время в карте 21 пос. 50...52			

Примечание. Вспомогательное время (t), связанное с переходом, определяется по формулам:

$$t = a \cdot D^x \quad \text{— поз. 1, 2, 9, 12...28; } t = a \cdot D^x \cdot И^y \quad \text{— поз. 3...8, 10, 11,}$$

где a — постоянный коэффициент; D — наибольший диаметр обрабатываемого изделия, мм; И — измеряемый размер, мм; x, y — показатели степени.

**ДАННЫЕ ДЛЯ ОПРЕДЕЛЕНИЯ ВСПОМОГАТЕЛЬНОГО ВРЕМЕНИ,
СВЯЗАННОГО С ПЕРЕХОДОМ**

Токарно-карусельные
станки

Приложение 35 лист 1

№ позиции	Характер обработки. Способ установка инструмента на струбцику	Диапазоны наибольших диаметров обрабатываемого изделия, D, мм	Диапазоны измерительных размеров, H, мм	Значение постоянного коэффициента и показателя степени принятого фактора					
				a	x	y			
1	Продольное или поперечное точение и растачивание	с установкой реза по лимбу (черновой проход)	800...2500	—	0,0386	0,31	—		
2		с предварительным промером (черновой проход)	800...2500	500...1500	0,0267	0,23	0,25		
3		со взятием пробных стружек (чистовой проход)	кавалитет (класс точности)	1T11—1T13	800...2500	100...500	0,0549	0,24	0,17
4				$\leq 0,5 \text{ мк}^*$ (4—5 кл.)	501...1500	0,0851	0,24	0,47	
5				1T8—1T9 (3 кл.)	800...2500	100.. 250	0,0862	0,24	0,1
6					251...1500	0,0112	0,24	0,47	
7				1T7 (2 кл.)	800...2500	500...1500	0,0113	0,22	0,53
8	Проточка пазов	без измерения	800...2500	—	0,09	0,26	—		
9		с измерением длины расположения размера	800...2500	—	0,0695	0,29	—		
10	Проточка профильная, проточка фасок или гадтелей	без измерения	800...2500	—	0,0031	0,39	—		
11		с измерением с точностью	$\leq 0,15 \text{ мкм}$	800...2500	—	0,0933	0,18	—	
12			$> 0,15 \text{ мкм}$	800...2500	—	0,0655	0,21	—	
13	Сверление, зенкерование, разветывание		800...2500	—	0,0368	0,32	—		

ДААННЫЕ ДЛЯ ОПРЕДЕЛЕНИЯ ВСПОМОГАТЕЛЬНОГО ВРЕМЕНИ, СВЯЗАННОГО С ПЕРЕХОДОМ

Токарно-винторезные
станки

Приложение 36, лист 2

Данные для определения вспомогательного времени на приемы,
связанные с переходом, не вошедшие в комплексы

№ поворота	Наименование приема	Диапазоны наибольших диаметров обрабатываемого изделия, Д, мм	Диапазоны измеренных размеров, И, мм	Значение поправочного коэффициента и показателя степени принятого фактора		
				a	x	y
14	Изменить число оборотов планшайбы или величину подачи		—	0,0537	0,40	—
15	Сменить инструмент поворотом режущей головки		—	0,00928	0,35	—
16	Установить и снять инструмент	резец проходной, подрезной, расточной прорезной, широкий, фасонный	—	0,0577	0,39	—
17			—	0,0173	0,61	—
18	сверло, зенкер, развертку		—	0,0161	0,40	—
19	Повернуть суппорт на угол с возвратом в первоначальное положение	грубо точно	—	0,044	0,53	—
20			—	0,144	0,45	—

Примечание. Вспомогательное время (t), связанное с переходом, определяется по формулам:

$$t = \frac{a}{D^x} \cdot D^y \quad \text{— поз. 1, 8...20; } t = a \cdot D^x \cdot И^y \quad \text{— поз. 2...7,}$$

где a — постоянный коэффициент; D — наибольший диаметр обрабатываемого изделия, мм; И — измеренный размер, мм; x, y — показатели степени.

* Поперечное точение, чистовой проход.

**ДАННЫЕ ДЛЯ ОПРЕДЕЛЕНИЯ ВСПОМОГАТЕЛЬНОГО ВРЕМЕНИ,
СВЯЗАННОГО С ПЕРЕХОДОМ, НА СОВМЕЩЕНИЕ ОСИ ШПИНДЕЛЯ
С ОСЬЮ ОБРАБАТЫВАЕМОГО ОТВЕРСТИЯ**

**Горизонтально-
расточные станки
с неподвижной стойкой
и поворотным столом**

Приложение 36, л я с т 1

№ позиции	База для совмещения оси шпинделя с осью обрабатываемого отверстия	Способ совмещения и измерения	Перемещение шпинделя и стола в плоскостях	Точность межцентрового расстояния, ф, мм, до	Диапазоны диаметров шпинделя, D, мм	Диапазоны длины перемещения частей стола, L, мм	Значение постоянного коэффициента и показателя степени принятого фактора		
							a	x	y
1	Отверстие кондуктора	По индикатору	Одной	—	65..160	300...1000	0,343 0,445	0,4 0,4	0,09 0,09
2			Двух						
3		По кондукторной втулке и контрольной оправке	Одной	—	65..160	300...1000	0,157 0,2172	0,32 0,32	0,17 0,17
4			Двух						
5	Борштанга, установленная в кондукторе на опорах	Соединение шпинделя станка с борштангой	Одной	—	65..160	300...600	0,0046 0,0092	0,39 0,27	0,5 0,52
6			Двух						
7					65..110 160		0,0012	0,7	0,52
8	Размеченная окружность необработанного отверстия	Иглою в шпинделе по размеченной окружности	Одной	1,0	65...160	300...1000	0,124 0,087	0,39 0,42	0,17 0,25
9			Двух						
10	Обработанное отверстие	По нониусной или масштабной линейке	Одной	0,3	65...160	300...1000	0,0484 0,098	0,39 0,39	0,27 0,22
11			Двух						
12		По консольной оправке	Одной	1,0	65...160	300...1000	0,00286 0,00171	0,24 0,3	0,66 0,74
13			Двух						
14			Одной	—	65...160	300...1000	0,00286 0,00171	0,24 0,3	0,66 0,74
15			Двух						

**ДАННЫЕ ДЛЯ ОПРЕДЕЛЕНИЯ ВСПОМОГАТЕЛЬНОГО ВРЕМЕНИ,
СВЯЗАННОГО С ПЕРЕХОДОМ, НА СОВМЕЩЕНИЕ ОСИ ШПИНДЕЛЯ
С ОСЬЮ ОБРАБАТЫВАЕМОГО ОТВЕРСТИЯ**

Горизонтально-расточные станки с неподвижной стойкой и поворотным столом

Приложение 36, лист 2

№ позиции	База для совмещения оси шпинделя с осью обрабатываемого отверстия	Способ совмещения и измерения	Перемещение шпинделя и стола в плоскостях	Точность междентрового расстояния, ϕ , мм, до	Диапазон диаметров шпинделя, D , мм	Диапазон для перемещения частей стола, l , мм	Значения постоянного коэффициента и показатели степени принятого фактора			
							a	x	y	
16	Наружная боковая плоскость детали	По нониусной или масштабной линейке	Одной	0,3	65...110	300...1000	0,063	0,35	0,25	
17			Двух	—	—	—	0,0943	0,35	0,25	
18			Одной	0,1	65...160	300...1000	0,00288	0,24	0,66	
19	Двух	—	—	—	—	0,00172	0,3	0,74		
20	Повернуть стол на угол при совмещении осей в другой плоскости с откреплением и закреплением	Угол поворота, ϕ , град.	90°	—	—	65...110	—	0,333	0,24	—
21			160	—	—	—	0,14	0,49	—	
22		180°	—	—	—	65...110	—	0,5117	0,24	—
23			160	—	—	—	0,1998	0,49	—	
24	Закрепить или открепить шпиндельную бабку	Способ закрепления или открепления	рычагом	—	—	65...160	—	0,0198	0,27	—
25			гайкой	—	—	65...160	—	0,00985	0,63	—

Примечание. Вспомогательное время (t) связанное с переходом, определяется по формулам:

$$t = a \cdot D^x - \text{поз. 20...25}, \quad t = a \cdot D^x \cdot l^y - \text{поз. 1...19},$$

где a — постоянный коэффициент; D — диаметр шпинделя, мм; l — длина перемещения частей станка, мм; x, y — показатели степени.

**ДАННЫЕ ДЛЯ ОПРЕДЕЛЕНИЯ ВСПОМОГАТЕЛЬНОГО ВРЕМЕНИ,
СВЯЗАННОГО С ПЕРЕХОДОМ**

Горизонтально-
расточные станки
с неподвижной, стойкой
и поворотным столом

Приложение 36, лист 3

№ позиции	Характер обработки. Способ установки инструмента на стружку		Диаметры диаметров шпинделя, D, мм	Диапазоны измеряемых размеров, H, мм	Значение постоянного коэффициента и показателя степени принятого фактора		
					a	x	y
26	Растачивание отверстий	резцом, установленным на размер по шаблону (черновой проход)	65...160	—	0,0745	0,44	—
27		резцом со взятием пробной стружки (предчистовой проход)	65...160	100... св. 300	0,1196	0,32	0,17
28		мерной расточной пластиной или двусторонним резцом (чистовой проход)	65...160	—	0,0368	0,36	—
29		расточной пластиной, зенковкой	65...160	—	0,0367	0,33	—
30	Подрезка торцов	резцом в резце держателе на площадке по лямбу или разметке со взятием пробной стружки	65...160	—	0,0448	0,5	—
31			65...160	300... св. 300,	0,0789	0,37	0,14
32	Прорезка пазов	без измерения с измерением длины расположения размера	65...160	—	0,0829	0,34	—
33			65...160	—	0,1279	0,35	—
34	Сверление отверстий	обрабатываемый материал	сталь	5d	0,0381	0,5	—
35				8d	0,0562	0,5	—
36			чугун	Св. 8d	0,0763	0,5	—
37				65...160	5d	0,0335	0,4
38	65...160	Св. 5d	0,0625	0,4	—		
39	Рассверливание, зенкерование, развертывание		65...160	—	0,0368	0,36	—
40	Фрезерование пазов	плоскостей в по разметке со взятием пробной стружки	65...160	—	0,09	0,4	—
41			65...160	300... св. 300	0,049	0,48	0,14

Примечание. Вспомогательное время (t) связанное с переходом, определяется по формулам:

$$t = a \cdot D^x \text{ — поз. 26, 28, 29, 30, 32...40} \quad t = a \cdot D^x \cdot H^y \text{ — поз. 27, 31, 41;}$$

где a — постоянный коэффициент; D — диаметр шпинделя, мм; H — измеряемый размер, мм; x, y — показатели степени.

**ДАННЫЕ ДЛЯ ОПРЕДЕЛЕНИЯ ВСПОМОГАТЕЛЬНОГО ВРЕМЕНИ
НА ПРИЕМЫ, СВЯЗАННЫЕ С ПЕРЕХОДОМ,
НЕ ВОШЕДШИЕ В КОМПЛЕКСЫ**

Горизонтально-
расточные станки
с периодической стойкой
и поворотным столом

Приложение 36, лист 4

№ операции	Наименование приемов. Способ установки приспособлений и инструмента		Диаметры шпинделя, D, мм	Диаметры измеряемых размеров, H, мм	Значение постоного коэффициента и поправителя степени принятого фактора			
					<i>a</i>	<i>k</i>	<i>v</i>	
42	Изменить число оборотов шпинделя		65...160	—	0,0193	0,36	—	
43	Изменить величину подачи		65...160	—	0,0214	0,28	—	
44	Изменить направление вращения шпинделя		65...110 160	— —	Постоянная вели- чина, мин	0,04 0,05	0,04 0,05	
45	Изменить направление подачи		65...110 160	— —				
46	Установить и снять борштан- гу	в конус шпинделя	без крепления	65..160	—	0,0242	0,7	—
47			с креплением	65...160	—	0,133	0,5	—
48		в конус шпинделя и подшипник зад- ней бабки	вручную краном	65..160 160	— —	1,07	0,36	—
49						Постоянная вели- чина, мин	11,0	
50		в конус шпинделя и втулку кондук- тора	вручную краном	65...160	—	0,168	0,64	—
51	0,346					0,64	—	
52	Установить и снять инстру- мент	в бор- штанге	резец с установкой на размер по шаблону или линейке	65...160	—	0,156	0,32	—
53			расточная пластина, резец мерный двусто- ронний	65...160	≤200 >200	0,0441	0,34	0,22
54						0,00204	0,34	0,8

55		зенкер, развертка, расточная резцовая головка	65..160	100..200	0,00046	0,46	1,5
56		расточная резцовая головка разъемная	65..160	—	0,114	0,42	—
57			110..160	—	0,949	0,23	—
58		в конус шпинделя	65..160	—	0,0287	0,56	—
59			с креплением	65..160	—	0,0281	0,64
60		в резцедержателе на планшайбе — резец	65..160	—	0,612	0,16	—
61			проходной подрезной	65..160	—	0,518	0,16
62	Установить и снять кондукторную втулку		65..160	<80	0,0105	0,69	—
63			65..160	>80	0,00347	0,84	—
64	Переместить (выдвинуть) шпиндель на длину свыше 200 мм		65..160	300	Постоянная величина, мм		0,03
			65..160	500			0,08
			110..160	800			0,16
65	Переместить стол станка на длину свыше 200 мм		65..110	300			0,04
			160				0,07
			65..110	500			0,10
			160				0,16
			65..110	750			0,19
			160				0,30
			110				0,29
		160	1000	0,47			

Примечание. Вспомогательное время (t) связанное с переходом, определяется по формулам:

$$t = a \cdot D^x \text{ — поз. 42, 43, 46, 47, 48, 50, 51, 52, 56...63; } t = a \cdot D^y \cdot H^u \text{ — поз. 53...55,}$$

где a — постоянный коэффициент; D — диаметр шпинделя, мм; H — измеряемый размер, мм; x, y — показатели степени.

ДАнные для определения вспомогательного времени, связанного с переходом

Токарно-револьверные
станки

Приложение 37, лист 1

Индекс №	Характер обработки. Способ установки инструмента на стружку	Вид подачи	Диапазоны наи- больших диаметров обрабатываемых прутков, d, мм. до	Значение постоянного коэффициента и показателя степени принятого фактора	
				a	x

I. Станки с вертикальной осью вращения револьверной головки

1	Обработка на станках с полуавтоматическим циклом		—	10...125	0,0023	0,67		
2	Работа ре- вольвер- ной го- ловкой	обработка с продольной подачей	Механичес- кая	10...125	0,0256	0,36		
3			Ручная					
4		обработка с продольной подачей и предвари- тельным врезанием	Механичес- кая	40...125	0,0537	0,32		
5			Ручная					
6	Работа су- пор- том	обработка с продоль- ной или по- перечной подачей	с уста- нов- кой реза	по упору или без выдержи- вания размера	Механичес- кая	10...125	0,032	0,4
7					Ручная			
8			по лимбу	Механичес- кая	40...125	0,0362	0,4	
9								Ручная
10			с пробной стружкой (для об- работки по IT9—IT11) при диаметре, мм	100...200	Механичес- кая	80	Постоянная величина, мин	0,46
11						125		0,60
12	Нарезание резьбы	крепежной	резьбонарезной самооткрывающейся головкой метчиком или плашкой	—	10...125	0,0371	0,36	
13								—

II. Станки с горизонтальной осью вращения револьверной головки

14	Обработка с продольной подачей		Механическая	10..80	0,024	0,41
15			Ручная		0,02	0,4
16	Обработка с продольной подачей и предварительным		Механическая	10..80	0,0325	0,43
17	врезанием		Ручная	10...40	0,0288	0,43
18	Обработка с поперечной подачей	с подводом револьверной головки	Механическая	10..80	0,0325	0,43
19			Ручная	10...40	0,0288	0,43
20		без подвода револьверной головки	Механическая	80	0,0069	0,72
21			Ручная	10...40 80	0,0017 0,0294	1,00 0,27
22	Нарезание крепежной резьбы	резьбофрезной самооткрывающейся	—	10..80	0,0371	0,36
23		головкой метчиком или плашкой	—		0,0448	0,36
24	Нарезание конической резьбы резцом с копирным устройством	первый проход	—	10...40 80	0,0095 0,0276	0,66 0,37
25			каждый последующий проход	—	10...25 40 80	Постоянная величина, равная, мин
Время на приемы, связанные с переходом, не вошедшие в комплексы						
26	Изменить число оборотов шпинделя		—	10...125	0,0165	0,3
27	Изменить величину подачи		—	10...125	0,0079	0,42
28	Сменить резец поворотом резцовой головки суппорта		—	40...125	0,0068	0,48

ДАнные для определения вспомогательного времени, связанного с переходом

Токарно-револьверные
станки

Приложение 37, лист 2

№ позиции	Характер обработки. Способ установки инструмента на стружку	Вид подачи	Диаметры наибольших диаметров обрабатываемых прутков, d , мм, до	Значение постоянного коэффициента и показателя степени принятого фактора		
				a	x	
29	Повернуть ручной упор	—	40...125	Постоянная величина, 0,02 мин		
30	Закрепить или открепить каретку от продольного перемещения	—	40...125	0,0057	0,45	
31	Закрепить или открепить револьверную головку от продольного перемещения	—	40 80	Постоянная величина, мин	0,03 0,04	
32	Смазать деталь, развертку, метчик	—	10...25 40...80 125		0,03 0,04 0,05	
33	Переместить каретку суппорта в продольном направлении на длину свыше 100 мм	Длина перемещения, мм, до	200	—	40...125	См. время по карте 24 поз. 33, 34
34			300			
35	Переместить суппорт в поперечном направлении на длину свыше 50 мм	Длина сверления в диаметрах сверла	100	—	10...125	См. время по карте 24 поз. 35, 36
36			200			
37	Вводы и выходы сверла для удаления стружки	3d 10d	Ручная Механическая	Диаметр сверления, мм, до	10 10.. 30	См. время по карте 24 поз. 37...45

Примечание. Вспомогательное время (t), связанное с переходом, определяется по формуле:

$$t = a \cdot d^x \quad \text{— позиции 1, 9, 12...24, 26...28, 30,}$$

где a — постоянный коэффициент; d — наибольший диаметр обрабатываемого прутка, мм; x — показатель степени.

**ДАННЫЕ ДЛЯ ОПРЕДЕЛЕНИЯ ВСПОМОГАТЕЛЬНОГО ВРЕМЕНИ,
СВЯЗАННОГО С ПЕРЕХОДОМ**

Вертикально-
и радиально-
сверлильные станки

Приложение 38, лист 1

№ позиции	Характер обработки	Вид подачи	Диапазо- ны наи- больших диаметров сверле- ния, д, мм	Диапазоны для гори- зонтального перемещения инструмента для обработ- ки следую- щего отвер- стия, l, мм	Значение постоянного коэффициента и показателя степени принятого фактора		
					<i>a</i>	<i>x</i>	<i>y</i>
1	Обработка на станках с полуавтоматическим циклом или программным управлением	—	6..12 35..75	— —	Постоянная величина 0,02 мин 0,0013		
2	Сверление по разметке	Механичес- кая	6..100 6..100	0 200...1000	0,018 0,0045	0,46 0,56	— 0,23
3		Ручная	6..100 6..100	0 200...1000	0,018 0,0045	0,4 0,49	— 0,25
4		Сверление по кондуктору рассверливание, зенкерова- ние, развертывание, растачивание	Механичес- кая	6..100 6..100	0 200...1000	0,0185 0,0059	0,41 0,46
5	Ручная		6..100 6..100	0 200..1000	0,0141 0,0031	0,41 0,54	— 0,26
6	Зенкование, цекование		Верхней плоскости	6..100 6..100	0 200...1000	0,0141 0,0031	0,41 0,54
7		Нижней плоскости	6..100 6..100	0 200...1000	0,1646 0,094	0,2 0,24	— 0,09
8	Нарезание резьбы машинными метчиками	Без резер- са	6...100	0 200...1000	0,0141 0,0031	0,41 0,54	— 0,26
9							

**ДАННЫЕ ДЛЯ ОПРЕДЕЛЕНИЯ ВСПОМОГАТЕЛЬНОГО ВРЕМЕНИ,
СВЯЗАННОГО С ПЕРЕХОДОМ**

Вертикально-
и радиально-
сверлильные станки

Приложение 38, я л с т 2

Код операции №	Характер обработки	Вид подачи	Диапазон наименьших диаметров сверления, d , мм	Диапазон для горизонтального перемещения инструмента для обработки следующего отверстия, l , мм	Значение постоянного коэффициента и показателя степени принятого фактора			
					a	x	y	
16	Нарезание резьбы машинными метчиками	С реверсом	6...100	0	0,034	0,38	—	
17					200...1000	0,0123	0,44	0,18
18	Сверление с предварительной засверловкой отверстия по кондукторной втулке и последующее сверление без втулки	Механическая	35...75	0	0,037	0,41	—	
19		Ручная	35...75	0	0,0282	0,41	—	
20	Приемы, связанные с переходом, не вошедшие в комплексы		6...100	—	См. время по карте 25 поз. 10...45			
21	Перемотать магнитную ленту со скоростью перемотки 300 м/мин	Скорость выполнения программы, V , м/мин	3 12	Время автоматической работы станка, $T_{авт}$, мин	2...120	0,0033	1,00	1,00
22	Перемотать перфорированную ленту	Вид перемотки	автоматическая ручная	Длина ленты, l_1 , м	2...15	0,0231	0,98	—
							0,5029	0,53
23	Вводы и выходы сверла при сверлении для удаления стружки	6 100	3...450 (длина сверления)		См. время по карте 25 поз. 50...60			

Примечание. Вспомогательное время, связанное с переходом, определяется по формулам:

$$t = a \cdot d^x \text{ — поз. 1, 2, 4, 6, 8, 10, 12, 14, 16, 18, 19; } t = a \cdot d^x \cdot l^y \text{ — поз. 3, 5, 7, 9, 11, 13, 15, 17;}$$

$$t = a \cdot T_{авт}^z \cdot V^y \text{ — поз. 21, } t = a \cdot l^z_1 \text{ — поз. 22,}$$

где a — постоянный коэффициент; d — наибольший диаметр сверления на станке, мм; l — длина горизонтального перемещения инструмента для обработки следующего отверстия, мм; x, y — показатели степени; $T_{авт}$ — время автоматической работы станка, мин; V — скорость воспроизведения программы, м/мин; l_1 — длина ленты, м.

ДАННЫЕ ДЛЯ ОПРЕДЕЛЕНИЯ ВСПОМОГАТЕЛЬНОГО ВРЕМЕНИ, СВЯЗАННОГО С ПЕРЕХОДОМ

Станки для глубокого
сверления
и растачивания

Приложение 39, лист 1

№ позиции	Характер обработки	Диапазоны диаметров отверстий, l, m	Диапазоны наибольших наружных диаметров устанавливаемого изделия, D, mm	Диапазоны диаметров обрабатываемых отверстий, d, mm	Диапазон числа проходов, $n, шт$	Значение постоянного коэффициента и показателя степени принятого фактора					
						a	x	y	z	q	
1 2 3 4 5 6 7 8 9 Сплошное сверление	при наличии захода	без замены головки	$0,5...5$	200...1200	10...400	—	0,047	0,21	0,46	0,19	—
			>5	200...1200	10...400	—	0,083	—	0,46	0,19	—
	с засверливанием		$0,5...5$	200...1200	10...400	—	0,068	0,15	0,43	0,19	—
			>5	200...1200	100...400	—	0,093	—	0,46	0,19	—
	замена головки		—	200...1200	10...400	—	0,107	—	0,43	0,20	—
	с засверливанием и растачиванием захода	без замены головки	$0,5...5$	200...1200	10...400	—	0,155	0,16	0,46	0,21	—
			>5	200...1000	100...400	—	0,21	—	0,46	0,23	—
		с заменой головки	$0,5...5$	200...1200	10...400	—	0,176	0,16	0,48	0,22	—
			>5	200...1200	100...400	—	0,257	—	0,48	0,22	—

ДАННЫЕ ДЛЯ ОПРЕДЕЛЕНИЯ ВСПОМОГАТЕЛЬНОГО ВРЕМЕНИ, СВЯЗАННОГО С ПЕРЕХОДОМ

Справка для глубокого
сверления
в расточивании

Приложение 39, ян с т 2

№ записи	Характер обработки		Диапазоны для диаметра, Г, мм	Диапазоны наибольших диаметров установленных изделий, Д, мм	Диапазоны диаметров обрабатываемых отверстий, д, мм	Диапазон числа проходов, n шт.	Значения постоянного коэффициента и показателя степени дробного фактора					
							a	x	y	z	e	
10	Кольцевое сверление	сверление без удаления стержня	без замены головки	0,5...5	200...1200	10...1000	—	0,045	0,17	0,50	0,17	—
11			>5	200...1200	10...1000	—	0,179	—	0,43	0,13	—	
12		с заменой головки	0,5...5	200...1000	10...400	—	0,30	0,17	0,33	0,25	—	
13			0,5...5	1200	100...1000	—	2,5	0,12	—	0,34	—	
14			>5	200...1200	10...400	—	0,43	—	0,33	0,25	—	
15			>5	1200	100...1000	—	3,3	—	—	0,34	—	
16		удаление стержня (при сквозном сверлении)	>5	200...1000	50...400	—	0,65	—	0,38	0,16	—	
17			>5	200...1000	50...400	—	0,71	—	0,38	0,16	—	
18			>5	1200	100...1000	—	6,61	—	—	0,28	—	
19			>5	1200	100...1000	—	7,71	—	—	0,28	—	
20		расширение паза (с заменой головки)	>5	200...1000	50...400	—	0,211	—	0,35	0,30	—	
21			>5	200...1000	100...400	—	0,248	—	0,35	0,30	—	
22			>5	1200	100...1000	—	1,51	—	—	0,43	—	
23			>5	1200	100...1000	—	1,62	—	—	0,43	—	
24		обработка дна с заменой	одной головкой	0,5...5	200...1200	50...1000	—	0,039	0,15	0,60	0,30	—
25	>5			200...1200	100...1000	—	0,046	—	0,65	0,28	—	
26	двух головок		0,5...5	500...1000	200...400	—	0,102	0,29	0,56	0,25	—	
27			>5	500...1000	200...400	—	0,3	—	0,56	0,17	—	
28			0,5...5	1200	200...1000	—	5,4	0,25	—	0,30	—	
29			>5	1200	200...1000	—	10,0	—	—	0,28	—	

30	Растачива- ние	без замены головки при качествах	IT12—	0,5...5	200...1200	50..1000	1...3	0,036	0,20	0,52	0,22	0,02
31			IT14	>5	200...1200	100..1000	1...3	0,095	—	0,50	0,18	0,77
32		IT8—IT9	0,5...5	200...1200	50..1000	2...5	0,068	0,11	0,52	0,22	0,63	
33			>5	200...1200	100..1000	2...5	0,093	—	0,52	0,22	0,63	
34		замена головки	—	—	200..1200	50..1000	—	0,0033	—	0,9	0,33	—
35	подналадка комплекта деревян- ных направляющих	—	—	200...1200	50..1000	—	0,046	—	0,62	0,20	—	
36	Развертывание плаваю- щей пластиной	с заменой головки	0,5...5	200...1200	50...800	1...3	0,076	0,20	0,55	0,19	0,59	
37			>5	200...1200	100...800	1...3	0,13	—	0,56	0,19	0,59	
38	Раскатывание	0,5...5	200...1200	50.. 800	1...3	0,053	0,19	0,55	0,21	0,59		
39		>5	200..1200	100.. 800	1...3	0,097	—	0,55	0,21	0,59		

Примечание. Вспомогательное время (t), связанное с переходом, определяется по формулам:

$$t = a \cdot l^x \cdot D^y \cdot d^z \text{ — поз. 1, 3, 6, 8, 10, 12, 24, 26;}$$

$$t = a \cdot D^y \cdot d^z \text{ — поз. 2, 4, 5, 7, 9, 11; 14, 16, 17, 20, 21, 27, 34, 35;}$$

$$t = a \cdot l^x \cdot d^z \text{ — поз. 13, 28; } t = a \cdot d^z \text{ — поз. 15, 18, 19, 22, 23, 29;}$$

$$t = a \cdot l^x \cdot D^y \cdot d^z \cdot n^q \text{ — поз. 30, 32, 36, 38;}$$

$$t = a \cdot D^y \cdot d^z \cdot n^q \text{ — поз. 31, 33, 37, 39,}$$

где a — постоянный коэффициент; l — длина отверстия, мм; D — наибольший наружный диаметр устанавливаемого изделия, мм; d — диаметр обрабатываемого отверстия, мм; n — число проходов; x, y, z, q — показатели степени.

ДАнные для определения вспомогательного времени, связанного с переходом

Горизонтально-
вертикально-
универсально-фрезерные
станки

Приложение 40, лист 1

№ позиции	Характер обработки		Способ установки инструмента на стружку	Диапазоны наибольших длин стола, L, мм, до	Значение постоянного коэффициента и показателя степени принятого фактора						
					a	x	y				
Время на переход											
1	Фрезерование на станках с полуавтоматическим циклом или программным управлением			500...2500	0,000089	0,87	—				
2	Фрезерование плоскостей, фасонных поверхностей и пазов		фрезой, установленной на размер		500...2500	0,0099	0,4	—			
3			с установкой фрезы		по лямбу	500...2500	0,0216	0,4	—		
4					по разметке	500...2500	0,0393	0,4	—		
5					по шаблону приспособления	500...2500	0,0262	0,4	—		
6			со взятием одной пробной стружки		универсальные инструменты	измеряемый размер, мм, до	≤ 100	500...2500	0,0434	0,39	—
7	> 100	500...2500					0,0479	0,39	—		
8	шаблон						≤ 100	500...2500	0,0375	0,40	—
9							> 100	500...2500	0,0404	0,40	—
10	Фрезерование криволинейных поверхностей и пазов по копиру		наружных	с установкой фрезы	по лямбу	500...2500	0,01911	0,42	—		
11					по упору копира	500...2500	0,0176	0,42	—		

12	закрытых	по лимбу по унору копира	500...2500	0,0372	0,39	—	
13			500...2500	0,0341	0,39	—	
14	Фрезерование шлиц винтов, граней болтов и гаек		500...1250	0,00028	0,75	—	
Время на приемы, связанные с переходом, не вошедшие в комплекс							
15	Изменить число оборотов шпинделя		500...2500	0,0082	0,32	—	
16	Изменить величину или направление подачи		500...2500	0,00505	0,37	—	
17	Повернуть делительную головку или делительное приспособление на одну позицию		500...1600	Постоянная величина, мин	0,04	—	
18	Повернуть приспособление с рабочей позиции на загрузочную		1250...1600 2500		0,09 0,11		
19	Поставить и снять щиток ограждения от стружки		шарнирный	500...2500	0,0019	0,49	—
20			съёмный	500...2500	0,0175	0,33	—
21	Переместить стол в продольном направлении на длину свыше 200 мм при длине перемещения, мм, до		300	500...2500	Постоянная величина, мин	0,04	—
22			500	500...2500 800...1250 1600...2500		0,07 0,09 0,10	—
23			750	1250 1600...2500		0,20 0,21	—
24			1000	1600...2500		0,31	—
25			1500	2500		0,47	
26	Включить или выключить пульт лентопротяжного механизма			Постоянная величина, мин	0,02	—	
27	Продвинуть перфоленту в исходное положение				0,5		

ДААННЫЕ ДЛЯ ОПРЕДЕЛЕНИЯ ВСПОМОГАТЕЛЬНОГО ВРЕМЕНИ, СВЯЗАННОГО С ПЕРЕХОДОМ

Горизонтально-
вертикально-
универсально-фрезерные
станки

Приложение 40, лист 2

№ по порядку	Характер обработки	Способ установки инструмента на стружку	Диапазон наибольшей длины стола, L, мм, до	Значение постоянного коэффициента и показатели степени принятого фактора				
				a	x	y		
28	Установить координаты x, y (на 100 мм)			Постоянная величина, мин	0,25			
29	Ввести коррекцию (на 1 корректор)				0,05			
30	Перемотать магнитную ленту со скоростью перемотки 300 м/мин	Скорость воспроизведения программы, V, м/мин	3 12	Время автоматической работы станка, T _{авт.} , мин	2...120	0,0033	1,00	1,00
31	Перемотать перфорированную ленту	Вид перемотки	автоматическая	Длина ленты, l, м	2...15	0,0231	0,98	—
32			ручная			0,5029	0,53	—

Примечания:

1. Вспомогательное время (t), связанное с переходом, определяется по формуле:

$$t = a \cdot L^x \text{ — поз. 1, 5, 10...14.}$$

2. Вспомогательное время (t) на приемы, связанные с переходом, не вошедшие в комплексы, определяется по формулам:

$$t = a \cdot L^x \text{ — поз. 15, 16, 19, 20; } t = a \cdot T_{\text{авт.}}^x \cdot V^y \text{ — поз. 30; } t = a \cdot l^x \text{ — поз. 31, 32,}$$

где a — постоянный коэффициент; L — наибольшая длина стола, мм; $T_{\text{авт.}}$ — время автоматической работы станка, мин; V — скорость воспроизведения программы, м/мин; l — длина ленты, мм; x, y — показатели степени.

**ДАННЫЕ ДЛЯ ОПРЕДЕЛЕНИЯ ВСПОМОГАТЕЛЬНОГО ВРЕМЕНИ,
СВЯЗАННОГО С ПЕРЕХОДОМ**

Продольно-фрезерные
станки

Приложение 41, я и ст 1

№ позиции	Характер обработки. Способ установки инструмента на стружку			Диапазоны длин стола, L, мм	Диапазоны измеряемых размеров, H, мм	Диапазо- ны числа фрез, устанавли- ваемых на размер, я, шт	Значение постоянного коэф- фициента и показателя степени принятого фактора.				
							a	x	y	z	
1	Фрезами, установленными на размер			1600...6300	—	—	0,1244	0,11	—	—	
2	с установ- кой фре- зы	по разметке		1600...6300	—	1 2...4	0,18 0,1638	0,21 0,21	— —	— 0,67	
		по лимбу		1600...6300	—	1..4	0,088	0,23	—	0,53	
5	Фрезерование плос- костей, фасонных по- верхностей и пазов	с установ- кой фре- зы	по шаблону приспо- собления и щулу	в одном направлении	1600...6300	—	1 2...4	0,148 0,126	0,19 0,19	— —	— 0,72
7											
			8	со взртем пробных стружек с точностью обработки	0,2...0,5 мм	универсальные мно- гомерные инстру- менты	1600.. 6300	300...700	1	0,1382	0,12
10					—	500 .600	1	0,0447	0,18	0,26	—
11			<0,2 мм	универсальные мно- гомерные инстру- менты	1600...6300	300..600	1	0,1088	0,13	0,27	—
12	Изменить число оборотов шпинделя			1600...6300	—	—	0,0172	0,22	—	—	
13	Изменить величину подачи			1600..6300	—	—	0,0122	0,25	—	—	

**ДАнные для определения вспомогательного времени,
связанного с переходом**

Продольно-фрезерные
станки

Приложение 41, лист 2

№ позиции	Характер обработки. Способ установки инструмента на стружку	Диапазоны длины стола, L, мм	Диапазоны измеряемых размеров, И, мм	Диапазоны числа фрез, устанавливаемых на размер, n, шт.	Значение постоянного коэффициента и показателя степени принятого фактора			
					a	x	y	z
14	Переместить стол на длину свыше 500 мм	1600...6300	1000...6000	—	См. время по карте 28 поз. 11			
15	Переместить шпиндельную головку (верхнего или бокового суппорта) на длину свыше 100 мм	1600...6300	200...600	—	См. время по карте 28 поз. 12			
16	При выполнении работы с установкой фрезы в двух направляющих следует добавлять на каждую фрезу	1600...6300	—	1...4	Постоянная величина 0,18 мин			

Примечание. Вспомогательное время (t), связанное с переходом, определяется по формулам:

$$t = a \cdot L^x \text{ — поз. 1, 2, 5, 7, 12, 13; } t = a \cdot L^x \cdot И^y \text{ — поз. 9...11; } t = a \cdot L^x \cdot n^z \text{ — поз. 3, 4, 6, 8,}$$

где a — постоянный коэффициент; L — длина стола, мм; $И$ — измеряемый размер, мм; n — число фрез, устанавливаемых на размер, шт.; x, y, z — показатели степени.

**ДАННЫЕ ДЛЯ ОПРЕДЕЛЕНИЯ ВСПОМОГАТЕЛЬНОГО ВРЕМЕНИ,
СВЯЗАННОГО С ПЕРЕХОДОМ**

Копировально-
фрезерные станки

Приложение 42, лист 1

№ операции	Характер обработки. Способ установки инструмента на стружку	Диапазоны наибольших для стола, L, мм, до	Значение постоянного коэффициента и показателя степени принятого фактора		
			<i>a</i>	<i>x</i>	<i>y</i>
Время на проход					
1	Копирное фрезерование на станках с полуавтоматическим циклом или программным управлением	1250...2500	0,000032	1,0	—
2 3	Фрезерование криволинейных поверхностей и пазов по плоскостям внешних закрытых	1250..2500	0,0117 0,0226	0,41 0,41	— —
Время на приемы, связанные с переходом, не вошедшие в комплексы					
4	Повернуть копир для обработки следующей поверхности при многопереходных операциях	1250...2500	0,00057	0,75	—
5	Повернуть фрезерную головку для обработки вторым шпинделем	1250	постоянная величина 0,05 мин		
6	Изменить число оборотов шпинделя	1250...2500	0,0076	0,33	—
7	Изменить величину или направление подачи	1250..2500	0,0068	0,33	—
8	Включать или выключать пульт лентопротяжного механизма	—	Постоянная величина, мин	0,02	
9	Продвинуть перфоленту в исходное положение	1250...2500		0,5	
10	Установить координаты <i>x</i> , <i>y</i> (на 100 мм)	—		0,25	

ДАННЫЕ ДЛЯ ОПРЕДЕЛЕНИЯ ВСПОМОГАТЕЛЬНОГО ВРЕМЕНИ, СВЯЗАННОГО С ПЕРЕХОДОМ						Копировально- фрезерные станки		
						Приложение 42, лист 2		
№ операции	Характер обработки Способ установки инструмента на стружку			Диапазоны наибольших длин стола, L, мм, до	Значение постоянного коэффициента и пока- затели степени прина- длежащего фактора			
					a	x	y	
11	Ввести коррекцию (на 1 корректор)				Постоян- ная вели- чина, мин	0,05		
12	Переместить магнитную ленту со скоростью перемотки 300 м/мин	Скорость воспроизведения программы, V, м/мин	3 12	Время автоматической работы станка, T _{авт.} , мин	2.. 120	0,0033	1,0	1,0
13 14	Перемотать перфорированную ленту	Вид перемотки	автоматическая ручная	Длина ленты, l, м	2.. 15	0,0231 0,5029	0,98 0,53	— —

Примечания:

1. Вспомогательное время (*t*) связанное с переходом, определяется по формуле:

$$t = a \cdot L^x \text{ — поз. 1...3.}$$

2. Вспомогательное время (*t*) на приемы, связанное с переходом, не вошедшие в комплексы, определяется по формулам:

$$t = a \cdot L^x \text{ — поз. 4, 6, 7; } t = a \cdot T_{авт}^y \cdot V^z \text{ — поз. 12; } t = a \cdot l^x \text{ — поз. 13, 14,}$$

где *a* — постоянный коэффициент; *L* — наибольшая длина стола, мм; *T_{авт.}* — время автоматической работы станка, мин; *V* — скорость воспроизведения программы, м/мин; *l* — длина ленты, мм; *x, y, z* — показатели степени.

**ДАННЫЕ ДЛЯ ОПРЕДЕЛЕНИЯ ВСПОМОГАТЕЛЬНОГО ВРЕМЕНИ,
СВЯЗАННОГО С ПЕРЕХОДОМ**

Продольно-
строгальные станки

Приложение 43, лист 1

Кодовое №	Характер обработки. Способ установки инструмента на стружку	Измeряе- мый раз- мер, И, мм, до	Диапазоны наибольших для рабочей поверхности стола, L, мм, до	Значение постоянного коэффициента и показателя степени принятого фактора			
				α	κ	γ	
1 2 3	с установкой резца (черновой про- ход)	по разметке	—	2500...12000	0,0115	0,2	—
		по лимбу	—	2500...12000	0,0564	0,2	—
		по мерным плиткам	—	2500...12000	0,0917	0,2	—
4	Строгание плоскостей	с предварительным промером (черновой проход)	—	2500 .12000	0,0917	0,2	—
5 6 7	со взятием пробных стружек при чи- стовом проходе с точностью обра- ботки	0,5...0,2	100 300 св. 300	2500...12000	0,0770	0,18	0,14
		<0,2 мм	100 300 св. 300	2500...12000	0,1844	0,13	0,13
8 9 10	Строгание па- зов, скосов, отрезка	без измерения	—	2500...12000	0,0896	0,15	—
		с измерением длины расположения размера	—	2500...12000	0,1711	0,15	—
Время на приемы, связанные с переходом, не вошедшие в комплексы							
13	Изменить скорость движения стола			2500...12000	0,0238	0,17	—
14	Изменить длину хода стола перемещением упоров			2500 ..12000	0,0221	0,31	—

ДАННЫЕ ДЛЯ ОПРЕДЕЛЕНИЯ ВСПОМОГАТЕЛЬНОГО ВРЕМЕНИ, СВЯЗАННОГО С ПЕРЕХОДОМ

Продольно-строгальные
станки

Приложение 43, лист 2

№ позиции	Характер обработки. Способ установки инструмента на стругку	Измеряемый размер, И, мм. до	Диапазоны наибольших длин рабочей поверхности стола, L, мм. до	Значение постоянного коэффициента и показателя степени принятого фактора		
				a	x	y
15	Изменить величину подачи		2500...12000	0,0211	0,17	—
16	Повернуть резцедержатель на угол с возвратом в первоначальное положение		2500...12000	0,0876	0,31	—
17	Повернуть суппорт на угол с возвратом в первоначальное положение		2500...12000	0,0699	0,4	—
18	Установить и снять резец	проходной или подрезной широкий или фасонный	2500...12000	0,2430	0,17	—
19				0,0467	0,31	—
20	Установить резец в державку и снять его		2500...12000	0,0565	0,25	—
21	Установить и снять державку с резцом в резцедержатель		2500...12000	0,1132	0,25	—
22	Переместить суппорт в горизонтальном направлении на длину свыше 200 мм при длине перемещения, мм, до	300	2500	Постоянная величина, мин		0,03
23			6000...12000			0,05
			2500			0,08
24	500	6000...12000	0,11			
	1000	6000...12000	0,29			

Примечание. Вспомогательное время (t), связанное с переходом, определяется по формулам:

$$t = a \cdot L^x \text{ — поз. 1.. 4, 11.. 21; } t = a \cdot L^x \cdot И^y \text{ — поз. 5..10,}$$

где a — постоянный коэффициент; L — длина рабочей поверхности стола, мм; $И$ — измеряемый размер, мм; x, y — показатель степени.

**ДААННЫЕ ДЛЯ ОПРЕДЕЛЕНИЯ ВСПОМОГАТЕЛЬНОГО ВРЕМЕНИ,
СВЯЗАННОГО С ПЕРЕХОДОМ**

Поперечно-строгальные
станки

Приложение 44, лист 1

№ позиции	Характер обработки. Способ установки инструмента на стружку		Измеряемый размер, И, мм, до	Диапазоны наибольших для рабочей поверхности стола, L, мм, до	Значение постоянного коэффициента и показателя степени принятого фактора			
					<i>a</i>	<i>x</i>	<i>y</i>	
Время на проход								
1	Строгание плоскостей и поверхностей по фасонному контуру	резцом, установленным на размер (черновой или чистовой проход)	—	200...1000	0,0363	0,28	—	
2		с установкой резца (черновой проход)	по разметке	—	200...1000	0,1037	0,24	—
3			по лямбу	—	200...1000	0,0476	0,28	—
4			по шаблону или мерным плиткам	—	200...1000	0,0869	0,24	—
5		с предварительным переходом (черновой проход)	—	200...1000	0,0869	0,24	—	
6		со взятием пробных стружек при чистовом проходе с точностью обработки	0,5...0,2 мм	100	200...1000	0,1219	0,2	0,07
7				300				
8				св. 300				
9			<0,2 мм	100	200...1000	0,2206	0,15	0,1
10				300				
11				св. 300				
12	Строгание пазов скосов, отреза	без измерения	—	200...1000	0,0635	0,28	—	
13		с измерением длины расположения размера	—	200...1000	0,1403	0,22	—	

**ДАННЫЕ ДЛЯ ОПРЕДЕЛЕНИЯ ВСПОМОГАТЕЛЬНОГО ВРЕМЕНИ,
СВЯЗАННОГО С ПЕРЕХОДОМ**

Поперечно-строгольные
станки

Приложение 44, лист 2

№ операции	Характер обработки. Способ установки инструмента на стружку	Измеряемый размер, И, мм, до	Диапазоны наибольших длин рабочей поверхности стола L, мм, до	Значения постоянного коэффициента и показателя степени принятого фактора		
				a	x	y
Время на приемы, связанные с переходом, не вошедшие в комплексы						
14	Изменить число ходов ползуна	—	200...1000	0,0173	0,2	—
15	Изменить длину хода ползуна	—	200...1000	0,0092	0,45	—
16	Изменить величину подачи	—	200...1000	0,0106	0,25	—
17	Установить и снять резец	проходной или подрезной	200...1000	0,3162	0,15	—
18		шпоночный или широкый				
19	Повернуть суппорт на угол с возвратом в первоначальное положение	—	200...500 1000	Постоянная величина, мин		1,2
20	Переместить стол на длину свыше 200 мм	Длина перемещения, мм, до	300			1,4
21			200			0,05
22			500			0,06
23			200			0,12
24			500			0,14
25	1000	0,15				
26	Переместить суппорт вертикально на длину свыше 100 мм		200			0,05
27			150			0,06
28			500			0,07
29			1000	0,08		
30			200	0,10		
31			500	0,13		
			1000			

Примечание. Вспомогательное время (t), связанное с переходом, определяется по формулам:

$$t = a \cdot L^x \text{ — поз. 1...5, 12, 13, 14...18; } t = a \cdot L^x \cdot I^y \text{ — поз. 6...11,}$$

где a — постоянный коэффициент; L — длина рабочей поверхности стола, мм; I — измеряемый размер, мм; x, y — показатели степени.

ДААННЫЕ ДЛЯ ОПРЕДЕЛЕНИЯ ВСПОМОГАТЕЛЬНОГО ВРЕМЕНИ, СВЯЗАННОГО С ПЕРЕХОДОМ

Долбежные станки

Приложение 45, лист 1

Индекс №	Характер обработки. Способ установки инструмента на стружку	Измеряемый размер, И. мм. до	Диапазоны наибольших длин хода долбяка, L, мм. до	Значение постоянного коэффициента и показателя степени принятого фактора				
				<i>a</i>	<i>x</i>	<i>y</i>		
1	Обработка плоскостей и поверхностей по фасонному контуру	с установкой резца (черновой проход) по разметке по лимбу	—	200 1000	0,0897	0,24	—	
2			—	200 ..1000	0,0408	0,28	—	
3		с предварительным промером (черновой проход)	—	200 ..1000	0,0408	0,28	—	
4		со взятием пробных стружек при чистовом проходе с точностью обработки	0,5...0,3 мм	100	200 ..1000	0,0695	0,20	0,15
5				300				
6			<0,3 мм	100	200...1000	0,1068	0,20	0,15
7				300				
8	Обработка пазов	без измерения	—	200...1000	0,0055	0,33	—	
9		с измерением размера расположения паза	—	200...1000	0,1093	0,24	—	
Время на приемы, связанные с переходом, не вошедшие в комплексы								
10	Изменить число двойных ходов долбяка			200...1000	0,0135	0,24	—	
11	Изменить длину хода долбяка			200...1000	0,0102	0,43	—	
12	Изменить величину подачи			200...1000	0,0112	0,24	—	
13	Установить и снять резец	проходной или подрезной шпоночный или широкий		200...1000	0,4121	0,1	—	
14					0,5513	0,1	—	

ДАНИЕ ДЛЯ ОПРЕДЕЛЕНИЯ ВСПОМОГАТЕЛЬНОГО ВРЕМЕНИ СВЯЗАННОГО С ПЕРЕХОДОМ

Дробные ставки

Приложение 45, лист 2

Кодовый №	Характер обработки. Способ установки инструмента на стружку	Измеряемый размер И, мм до	Диапазоны наибольших длин хода долбяка, Z, мм, до	Значение постоянного коэффициента и показателя степени принятого фактора		
				a	x	y
15	Установить и снять державку для реза		200...1000	0,2804	0,24	—
16 17 18 19	Повернуть круглый стол на ось на угол, φ, град., до	30 60 120 180	200...1000	0,0015	0,28	0,66
20	Переместить стол на длину свыше 200 мм, при длине перемещения, мм, до	400	200 500 1000	Постоянная величина, млн		0,07 0,08 0,09
21		600	280 500 1000			0,14 0,16 0,20

Примечание. Вспомогательное время (*t*), связанное с переходом, определяется по формулам:

$$t = a \cdot L^x \text{ — поз. 1, 2, 3, 8...15; } t = a \cdot L^x \cdot \varphi^y \text{ — поз. 4...7; } t = a \cdot L^x \cdot \varphi^y \text{ — поз. 16...19,}$$

где *a* — постоянный коэффициент; *L* — наибольшая длина хода долбяка, мм; φ — угол поворота стола, град.; И — измеряемый размер, мм; *x*, *y* — показатели степени

ДАННЫЕ ДЛЯ ОПРЕДЕЛЕНИЯ ВСПОМОГАТЕЛЬНОГО ВРЕМЕНИ, СВЯЗАННОГО С ОБРАБОТКОЙ ПОВЕРХНОСТИ

Круглошлифовальные
станки

Приложение 46, лист 1

№ позиции	Характер обработки	Измерительный инструмент	Класс точности	Диапазоны наибольших диаметров устанавливаемого изделия, D, мм	Диапазоны диаметров обрабатываемой поверхности, d, мм точность обработки, σ, мм	Диапазоны для обрабатываемой поверхности, l, мм	Значение постоянного коэффициента и показателя степени принятого фактора			
							a	x	y	z
I. Обработка цилиндрических поверхностей с продольной подачей										
1	Шлифование поверхности без измерения	—	—	200...560	—	—	0,0034	0,65	—	—
2	Шлифование поверхности с измерением	Универсальные многомерные	1T5 —	200...560	10...25	50...200	0,0248	0,35	0,10	0,13
3			1T6 (1 кл.)	200...560	26...500	50...200	0,0047	0,35	0,60	0,13
4				200...560	26...500	201...1000	0,0027	0,35	0,60	0,23
5			1T7 (2 кл.)	200...560	10...25	50...200	0,0116	0,42	0,08	0,10
6				200...560	26...500	50...200	0,0022	0,42	0,57	0,10
7				360...560	26...500	201...1000	0,0006	0,48	0,62	0,23
8			1T8—1T9 (3 кл.)	200...560	10...25	50...200	0,004	0,51	0,07	0,13
9				200...560	26...500	50...200	0,00105	0,51	0,48	0,13
10				200...560	26...500	201...1000	0,0004	0,51	0,48	0,28
11			Скоба жесткая	1T5	200...560	10...50	50...500	0,04	0,32	0,12
12	51...100	0,0114				0,32				

ДАННЫЕ ДЛЯ ОПРЕДЕЛЕНИЯ ВСПОМОГАТЕЛЬНОГО ВРЕМЕНИ, СВЯЗАННОГО С ОБРАБОТКОЙ ПОВЕРХНОСТИ

Круглошлифовальные
станки

Приложение 46, лист 2

№ позиции	Характер обработки	Измерительный инструмент	Качество (класс точности)	Диапазон наибольших диаметров устанавливаемого изделия, D, мм	Диапазон диаметров обрабатываемой поверхности, d, мм точность обработки, σ, мм	Диапазон для обработки поверхности, l, мм	Значения постоянного коэффициента и показатели степени принятого фактора			
							a	x	y	z
13	Шлифование поверхности с измерением	Скоба жесткая	IT7 (2 кл.)	200...560	10...25	50...1000	0,012	0,4	0,04	0,18
14					26...500	50...1000	0,0021	0,43	0,58	0,13
15			IT8—IT9 (3 кл.)		10...25	50...1000	0,0114	0,38	0,06	0,12
16					26...500		0,0029	0,38	0,45	0,12
II. Обработка торцовых поверхностей										
17	Шлифование торцов без измерения	—	—	200...560	—	—	0,0035	0,51	—	—
18	Шлифование торцов с измерением	Универсальные многомерные	—	200...560	0,03...0,07	50...500	0,0078	0,18	-0,64	0,38
19					0,071...0,10	50...500	0,000147	0,42	-1,50	0,44
20		Калибры и шаблоны	—	200...560	>0,10	50...500	0,00293	0,33	—	0,54
21					0,03...0,10	50...500	0,0031	0,32	-0,62	0,34
22	>0,10	50...500	0,0024	0,34	—	0,56				

Примечание. Вспомогательное время (t), связанное с обработкой поверхности, определяется по формулам:

$$t = a \cdot D^x \text{ — поз. 1, 17; } t = a \cdot D^x \cdot d^y \cdot l^z \text{ — поз. 2...16;}$$

$$t = \frac{a \cdot D^x \cdot l^z}{\sigma^y} \text{ — поз. 18, 19, 21; } t = d \cdot D^x \cdot L^z \text{ — поз. 20, 22,}$$

где a — постоянный коэффициент; D — наибольший диаметр устанавливаемого изделия, мм; d — диаметр обрабатываемой поверхности, мм; l — длина обрабатываемой поверхности или измеряемая длина, мм; σ — точность измерения, мм; x, y, z — показатели степени.

**ДАнные для определения вспомогательного времени,
связанного с обработкой поверхности**

Круглошлифовальные
станки

Приложение 46 лист 3

№ позиции	Характер обработки	Измерительный инструмент	Класс точности	Диапазоны наибольших диаметров устанавливаемого изделия, D, мм	Диапазоны диаметров обрабатываемой поверхности, d, мм число врезаний, n, шт	Диапазоны для обрабатываемой поверхности, l, мм	Значение постоянного коэффициента и показателя степени принятого фактора			
							a	x	y	z
III. Обработка цилиндрических поверхностей с радиальной подачей										
23	Шлифование поверхности без измерения (на одно врезание)	—	—	200...560	—	—	0,0035	0,51	—	—
24	Шлифование поверхности с измерением (за одно врезание)	Универсальные многомерные	1Т5—	200...560	10...25	25...100	0,0353	0,29	0,12	0,08
25			1Т6 (1 кл.)		200...560	26...300	25...100	0,099	0,22	0,63
26			1Т7	200...560	10...25	25...100	0,0238	0,24	0,1	0,125
27			(2 кл.)	200...560	26...300	25...100	0,005	0,24	0,58	0,125
28			1Т8—	200...560	10...25	25...100	0,0115	0,28	0,1	0,13
29			1Т9		26...200		0,0032	0,28	0,5	0,13
30		(3 кл.)	201...300		0,00031		0,21	1,0	0,13	
31		Скоба жесткая	1Т5—	200...560	10...25	25...100	0,0470	0,24	0,1	0,22
32			1Т6 (1 кл.)		26...100		0,028	0,24	0,4	0,08
33			1Т7	200...560	10...25	25...100	0,0266	0,28	0,07	0,1
34	(2 кл.)		26...300		0,0047		0,28	0,60	0,08	
35	1Т8—		200...560	10...25	25...100	0,0138	0,32	0,08	0,08	
36	1Т9 (3 кл.)			26...300		0,0037	0,32	0,48	0,08	

**ДАННЫЕ ДЛЯ ОПРЕДЕЛЕНИЯ ВСПОМОГАТЕЛЬНОГО ВРЕМЕНИ,
СВЯЗАННОГО С ОБРАБОТКОЙ ПОВЕРХНОСТИ**

Круглошлифовальные
станки

Приложение 46, лист 4

№ позиции	Характер обработки	Измерительный инструмент	Класс точности	Диапазоны наибольших диаметров устанавливаемого изделия, D, мм	Диапазоны диаметров обрабатываемой поверхности, d, мм число врезаний шт.	Диапазоны длины обрабатываемой поверхности, мм'	Значение постоянного коэффициента и показатели степени принятого фактора			
							a	x	y	z
37	Черновое шлифование длинных поверхностей без измерения (за несколько врезаний с ручным перемещением стола)	—	—	200...560	2...5	25...100	0,0058	0,42	1,0	0,12

Примечание. Вспомогательное время (t), связанное с обработкой поверхности, определяется по формулам:

$$t = a \cdot D^x \text{ — поз. 23, } t = a \cdot D^x \cdot d^y \cdot l^z \text{ — поз. 24...36; } t = a \cdot D^x \cdot l^y \cdot l^z \text{ — поз. 37,}$$

где a — постоянный коэффициент; D — наибольший диаметр устанавливаемого изделия, мм; d — диаметр обрабатываемой поверхности, мм; l — длина обрабатываемой поверхности или ширина шлифовального круга, мм; l — число врезаний при черновом шлифовании данных поверхностей; x, y, z — показатели степени.

**ДАНИЕ ДЛЯ ОПРЕДЕЛЕНИЯ ВСПОМОГАТЕЛЬНОГО ВРЕМЕНИ,
СВЯЗАННОГО С ОБРАБОТКОЙ ПОВЕРХНОСТИ**

**Внутришафтовые
станки**

Приложение 47, лист 1

№ позиции	Характер обработки. Измерительный инструмент. Квалитет (класс точности)	Диапазо- ны для отверстий или изме- ряемых длин l, мм, до	Диапазоны наибольших диаметров шлифуемого отверстия, D, мм, до	Диапазоны диаметров обрабаты- ваемой по- верхности d, мм, до	Диапазоны точности изме- рения, σ, мм	Значение постоянного коэффи- циента и показателя степени принятого фактора							
						a	x	y	z	q			
1	Работа на станках с полуавто- матическим циклом	50...200	100...400	—	—	0,0021	—	0,50	—	—			
2	Шлифование отверстий без измерения	50...200	100...200	—	—	0,055	—	0,13	—	—			
3		100...200	>200	—	—	0,0095	—	0,46	—	—			
4	Шлифо- вание длин- дри- ческих отвер- стий с изме- рени- ем	Универсаль- ные мно- гомерные	1Т5—1Т6 (1 кл.)	50...200 >200	100...400 200...400	25...300 50...300	— —	0,048 0,141	0,18 —	0,12 0,10	0,42 0,46	— —	
5			1Т7 (2 кл.)	50...200 >200	100...400 200...400	25...300 50...300	— —	0,0216 0,045	0,14 —	0,10 0,10	0,53 0,58	— —	
6			1Т8—1Т9 (3 кл.)	50...200 >200	100...400 200...400	25...300 50...300	— —	0,022 0,0584	0,15 —	0,13 0,13	0,38 0,38	— —	
7		Калибр- пробка гладкая	1Т5—1Т6 (1 кл.)	50...200	100...400	25...50	—	0,304	—	0,08	0,30	—	
8				50...200	100...400	51...100	—	0,044	—	0,07	0,81	—	
9				1Т7 (2 кл.)	50...200 50...200	100...400 100...400	25...50 51...200	— —	0,089 0,0166	— —	0,11 0,11	0,36 0,77	— —
10				1Т8—1Т9 (3 кл.)	50...200 50...200	100...400 100...400	25...50 51...200	— —	0,03 0,021	— —	0,14 0,14	0,51 0,61	— —
11				50...200	100...400	25...50	—	0,03	—	0,14	0,51	—	
12				50...200	100...400	51...200	—	0,021	—	0,14	0,61	—	
13	50...200	100...400	25...50	—	0,03	—	0,14	0,51	—				
14	50...200	100...400	51...200	—	0,021	—	0,14	0,61	—				
15	50...200	100...400	25...50	—	0,03	—	0,14	0,51	—				
16	50...200	100...400	51...200	—	0,021	—	0,14	0,61	—				

ДАнные для определения вспомогательного времени, связанного с обработкой поверхности

Внутришлифовальные
станки

Приложение 47, лист 2

№	Характер обработки. Измерительный инструмент. Класс точности	Диапазо- ны для отверстий или изме- ряемых для мм, до	Диапазоны наибольших диаметров шлифуемого отверстия, D, мм, до	Диапазоны диаметров обрабаты- ваемой по- верхности d, мм, до	Диапазоны точности изме- рения, σ, мм	Значения постоянного коэффи- циента и показателя степени принятого фактора					
						a	x	y	z	Q	
16	Шлифование кони- ческих отверстий с измерением	Калибр- пробка конус- ная	50..200	100..400	50 100	—	0,072	—	0,12	0,42	—
17	Шлифование торцов без изме- рения		50..200	100..400	—	—	0,036	—	0,31	—	—
18	Шлифование торцов с измерением	Универ- саль- ные мно- го- мерные	100..200	100..400	—	0,02...0,03	0,045	0,32	0,16	—	-0,25
19			100..200	100..400	—	0,05..0,07	0,0158	0,32	0,16	—	-0,55
20			50..200	100..400	—	0,010...0,15	0,0063	0,33	0,18	—	-0,80
21			>200	200..400	—	0,05..0,15	0,055	—	0,18	—	-0,72
22		Калибры и шаб- лоны	50..200	100..400	—	0,03..0,10	0,0119	0,34	0,18	—	-0,51
23			50..200	100..400	—	0,15	0,0033	0,34	0,18	—	-0,61
24			>200	200..400	—	0,05..0,15	0,103	—	0,15	—	-0,50

Примечание. Вспомогательное время (t), связанное с обработкой поверхности, определяется по формулам:

$$t = a \cdot D^x \text{ — поз. 1...3, 17; } t = a \cdot l^y \cdot D^z \cdot d^z \text{ — поз. 4, 6, 8, } t = a \cdot D^y \cdot d^z \text{ — поз. 5, 7, 9, 10...16; } t = a \cdot \frac{l^z \cdot D^y}{\sigma^Q} \text{ — поз. 18...20, 22, 23;}$$

$$t = a \cdot \frac{D^y}{\sigma^Q} \text{ — поз. 21, 24.}$$

где a — постоянный коэффициент; l — длина отверстия или измеряемая длина, мм; D — наибольший диаметр шлифуемого отверстия, мм; d — диаметр обрабатываемой поверхности, мм; σ — точность измерения, мм; x, y, z, Q — показатели степени.

**ДАННЫЕ ДЛЯ ОПРЕДЕЛЕНИЯ ВСПОМОГАТЕЛЬНОГО ВРЕМЕНИ,
СВЯЗАННОГО С ОБРАБОТКОЙ ПОВЕРХНОСТИ**

**Плоскошлифовальные
станки
с прямоугольным
столом**

Приложение 48, лист 1

№ позиции	Характер обработки Измерительный инструмент		Диапазоны размеров, H, мм, до	Диапазоны длины стола L, мм, до	Диапазоны точности измерения σ, мм, до	Значение постоянного ко- эффициента и показателя степени принятого фактора				
						a	x	y	z	
1	Шлифование поверхности без изме- рения		25.. 500	630 2000	—	0,0073	—	0,39	—	
2	Станки с вер- тикаль- ным шпин- делем	Шлифование по- верхности с из- мерением	Универсальные многомерные	25.. 200	630.. 2000	0,02...0,03	0,0145	0,39	0,22	-0,29
3				25...300	630.. 1000	0,05.. 0,07	0,005	0,39	0,22	-0,56
4				50...200	2000	0,05...0,07	0,042	0,29	—	-0,56
5				50 300	630 2000	0,10.. 0,15	0,00083	0,47	0,24	-1,1
6				201...500	2000	0,05 0,15	0,356	—	—	-0,44
7				Калибры и шаб- лоны	25	630	0,02...0,15	0,0546	—	—
8		50...200	630.. 2000		0,02...0,10	0,0028	0,35	0,30	-0,52	
9		300...500	1000.. 2000		0,05...0,10	0,0245	—	0,34	-0,40	
10		50.. 500	630.. 2000		0,15	0,004	0,45	0,30	—	
11		50 100	630...2000		0,20	0,00166	0,23	0,49	—	
12		101.. 500	1000.. 2000		0,20	0,0039	0,43	0,24	—	
13		Станки с горн- зав- таль- ным шпин- делем	Работа на станках с полуавтoма- тическим циклом	25.. 500	630 2000	—	0,00063	—	0,60	—
14	Шлифование поверхности без изме- рения		25.. 500	630.. 2000	—	0,0103	—	0,41	—	
15	Шлифование по- верхности с из- мерением	Универсальные многомерные	50...100	630.. 2000	0,02...0,10	0,00466	0,33	0,25	-0,62	
16			25; 101...200	630.. 2000	0,02...0,10	0,025	—	0,28	-0,60	

ДАнные для определения вспомогательного времени, связанного с обработкой поверхности

Плоскошлифовальные
станки с
прямоугольным
столом

Приложение 46, лист 2

№ позиции	Характер обработки. Измерительный инструмент	Диапазон измеримых размеров, И, мм, до	Диапазон для стола L, мм до	Диапазон точности измерения σ, мм, до	Значения постоянного коэффициента и показателя степени принятого фактора					
					α	x	y	z		
17	Станки с горизонтальным шпинделем	Шлифование поверхности с измерением	Универсальные многомерные	201...500	1000...2000	0,05...0,15	0,03	—	0,32	-0,48
18				50...200	630...2000	0,15	0,0098	0,30	0,32	—
19			Калибры и шаблоны	50...500	630...2000	0,02...0,07	0,00429	0,31	0,32	-0,45
20				50...500	630...2000	0,10...0,15	0,0016	0,35	0,32	-0,75
21	50...500	630...2000		0,20	0,00455	0,27	0,38	—		
22			25	630	0,02...0,15	0,077	—	—	-0,54	
23	Время на снятие детали для измерения	Включить магнит, снять деталь со стола, протереть стол, установить деталь, включить магнит (с учетом числа промеров)	—	—	0,02...0,1	0,085	—	—	-0,52	

Примечание. Вспомогательное время (t), связанное с обработкой поверхности, определяется по формулам:

$$t = a \cdot L^y \text{ — поз. 1, 13, 14; } t = a \frac{H^x \cdot L^y}{\sigma^z} \text{ — поз. 2, 3, 5, 8, 15, 19, 20;}$$

$$t = a \frac{H^x}{\sigma^z} \text{ — поз. 4; } t = a \frac{1}{\sigma^z} \text{ — поз. 6, 7, 22, 23, } t = a \frac{L^y}{\sigma^z} \text{ — поз. 9, 16, 17;}$$

$$t = a \cdot H^x \cdot L^y \text{ — поз. 10...12, 18, 21,}$$

где a — постоянный коэффициент; H — измеряемый размер, мм; L — длина стола, мм; σ — точность измерения, мм; x, y, z — показатели степени.

**ДАННЫЕ ДЛЯ ОПРЕДЕЛЕНИЯ ВСПОМОГАТЕЛЬНОГО ВРЕМЕНИ,
СВЯЗАННОГО С ОБРАБОТКОЙ ПОВЕРХНОСТИ**

Плоскошлифовальные
станки
с круглым столом

Приложение А9

№ позиции	Характер обработки. Измерительный инструмент		Диапазоны измеряемых размеров изделий, И, мм	Диапазоны диаметров стола, D, мм, до	Диапазоны точности измерения, σ, мм, до	Значение постоянного коэффициента и показателя степени принятого фактора				
						α	x	y	z	
1	Станки с вертикальным шпинделем	Шлифование поверхности без измерения		50...200	400...1600	—	0,0172	—	0,35	—
2		Шлифование поверхности с измерением	Универсальные многомерные	50...200	400...1600	0,02...0,07	0,013	0,33	0,17	-0,52
3				50...200	400...1600	0,10...0,15	0,0039	0,33	0,18	-1,0
4			Калибры и шаблоны	50...200	400...1600	0,02...0,10	0,0071	0,32	0,24	-0,50
5				50...200	400...1600	0,15	0,0026	0,32	0,24	-0,94
6		50...200	400...1600	0,20	0,00086	0,24	0,28	-1,6		
7	Станки с горизонтальным шпинделем	Шлифование поверхности без измерения		50...200	400...800	—	0,045	—	0,20	—
8		Шлифование поверхности с измерением	Универсальные многомерные	50...200	400...800	0,02...0,10	0,0193	0,39	0,04	-0,55
9				50...200	400...800	0,15	0,0082	0,39	0,04	-0,90
10			Калибры и шаблоны	50...200	400...800	0,02...0,10	0,0163	0,35	0,09	-0,46
11				50...200	400...800	0,15...0,20	0,007	0,17	0,09	-1,25
12		Шлифование деталей типа колец кругом, установленным на размер без измерения (по одной детали на столе)		50...200	400...800	0,02...0,05	0,0032	—	0,46	—
13	Время на снятие детали для измерения	Выключить магнит, снять деталь со стола, протереть стол, установить деталь, выключить магнит (с учетом числа промеров)		—	—	0,02...0,10	0,09	—	—	-0,51

Примечание. Вспомогательное время (t), связанное с обработкой поверхности, определяется по формулам:

$$t = a \cdot Dv \text{ — поз. 1, 7, 12; } t = a \cdot \frac{I^2 \cdot Dv}{\sigma^2} \text{ — поз. 2, 3, 6, 8, 11; } t = a \cdot \frac{1}{\sigma^2} \text{ — поз. 13,}$$

где a — постоянный коэффициент; I — измеряемый размер, мм; D — диаметр стола, мм; σ — точность измерения, мм; x, y, z — показатели степени.

**ДАННЫЕ ДЛЯ ОПРЕДЕЛЕНИЯ
ВСПОМОГАТЕЛЬНОГО ВРЕМЕНИ,
СВЯЗАННОГО С ОБРАБОТКОЙ
ПОВЕРХНОСТИ**

Бесцентровошлиф-
вальные станки

Приложение 50

I. Установка и снятие детали

№ позиции	Характер обработки	Способ установки детали	Диапазоны		Значение постоянного коэффициента и показателя степени принятого фактора		
			Диаметр детали, D , мм	Длина детали, L , мм	a	x	y
1	С продольной подачей на проход	Установить деталь в лоток	10...100	50	0,007	0,42	—
2		Установить деталь на опорный нож	10...100 10...35	50.. 500 1000	0,003 0,01	0,47 0,47	0,19 0,19
4	С радиальной подачей в упор	Установить деталь на опорный нож	10...100	—	0,01	0,43	—
5		Установить деталь на опорный нож и снять ее	10 . 100	—	0,02	0,32	—

II. На обработку поверхности

№ позиции	Содержание работы	Характер обработки	Процент от основного времени
6	Внешний осмотр и измерение шлифуемой поверхности в процессе работы, укладка деталей в тару, перемещение деталей с тарой	Работа с продольной подачей	3,3
7		Работа с радиальной подачей	4,7

Примечание. Вспомогательное время на установку и снятие детали ($t_{\text{уст}}$) определяется по формулам:

$$t_{\text{уст}} = a \cdot D^x \cdot L^y \text{ — поз. 2, 3; } t_{\text{уст}} = a \cdot D^x \text{ — поз. 1, 4, 5,}$$

где a — постоянный коэффициент; D — диаметр устанавливаемой детали, мм; L — длина устанавливаемой детали, мм; x, y — показатели степени.

**ДАННЫЕ ДЛЯ ОПРЕДЕЛЕНИЯ ВСПОМОГАТЕЛЬНОГО ВРЕМЕНИ,
СВЯЗАННОГО С ОБРАБОТКОЙ ПОВЕРХНОСТИ**

Хонинговальные
станки

Приложение 51

№ позиции	Характер обработки	Измерительный инструмент	Квалитет (класс точности)	Диапазон наибольших диаметров хонингования, d , мм, до	Диапазон наибольших длин обрабатываемого отверстия, l , мм, до	Значение постоянного коэффициента и показателя степени принятого фактора		
						a	x	y
1	Обработка отверстия без измерения	—	—	130...500	500	0,0338	0,26	—
2	Обработка отверстия с измерением	Нутромер индикаторный	IT5—IT6 (1 кл.)	50...500	200...1000	0,0501	0,35	0,27
3			IT7 (2 кл.)	50...500	200...1000	0,0226	0,45	0,25
4		Пробка пневматическая (солекс)	IT5—IT6 (1 кл.)	50...100	200	0,1568	0,4	—
5			IT7 (2 кл.)	50...100	200	0,3608	0,13	—
6	Калибр-пробка гладкая	IT7 (2 кл.)	50...100	200	0,2256	0,25	—	

Примечание. Вспомогательное время (t), связанное с обработкой поверхности, определяется по формулам:

$$t = a \cdot d^x \text{ — поз. 1, 4...6; } t = a \cdot d^x \cdot l^y \text{ — поз. 2...3,}$$

где a — постоянный коэффициент; d — диаметр хонингования, мм; l — длина обрабатываемого отверстия, мм; x, y — показатели степени.

ДАННЫЕ ДЛЯ ОПРЕДЕЛЕНИЯ ВСПОМОГАТЕЛЬНОГО ВРЕМЕНИ, СВЯЗАННОГО С ОБРАБОТКОЙ ПОВЕРХНОСТИ				Станки для суперфиниша	
				Приложение Б2	
№ пометки	Характер обработки	Способ подвода брусков	Диапазоны наибольших диаметров устанавли- ваемого из- делия, D, мм. до	Значение поправочного коэффициента и по- казателя степени при- нятого фактора	
				<i>a</i>	<i>x</i>
1	Обработка одной или	Ручной	280...560	0,0086	0,61
2	нескольких поверхно- стей без измерения	Механичес- кий	280...560	0,0076	0,59

Примечание. Вспомогательное время (*t*), связанное с обработкой по-
верхности, определяется по формуле:

$$t = a \cdot D^x \text{ — поз. 1...2,}$$

где *a* — постоянный коэффициент; *D* — наибольший диаметр устанавливаемого изделия, мм; *x* — показатель степени.

**ДААННЫЕ ДЛЯ ОПРЕДЕЛЕНИЯ ВСПОМОГАТЕЛЬНОГО ВРЕМЕНИ
СВЯЗАННОГО С ОБРАБОТКОЙ ПОВЕРХНОСТИ**

Вертикально-
доводочные станки

Приложение 53 лист 1

№ операции	Характер обработки	Способ установки детали	Класс точности	Число одновременно обрабатываемых деталей, п. шт., до	Диапазон наибольших диаметров, D (или ширины, H) деталей, мм, до	Диапазон наибольших длин деталей (отношение L : D)	Значение постоянного коэффициента показателя степени принятого фактора							
							<i>a</i>	<i>z</i>	<i>y</i>					
1	Обработка цилиндрической поверхности или плоскости без измерения	—	—	—	6..40	—	Постоянная величина, мин		0,24					
2	Обработка цилиндрической поверхности или плоскости с измерением	В гнездо сепаратора без крепления	1T5— 1T6 (1 кл.)	20..100	6..10	Λ 5	0,2004 0,065	0,1 0,57	0,74 0,74					
3					16					V 5	0,233 0,042	0,1 0,77	0,80 0,84	
4				20	25 40 и более	ΛΛ 3,4	Постоянная величина, мин		4,6 7,7					
5							1T7 (2 кл.)	20..100		6..10	Λ 5	0,1334 0,0415	0,1 0,52	0,67 0,72
6										16				
7				20	25 40 и более	ΛΛ 3,4	Постоянная величина, мин		2,4 5,2					
8							1T7 (2 кл.)	20..100		6..10	Λ 5	0,1334 0,0415	0,1 0,52	0,67 0,72
9										16				
10				20	25 40 и более	ΛΛ 3,4	Постоянная величина, мин		2,4 5,2					
11							1T7 (2 кл.)	20..100		6..10	Λ 5	0,1334 0,0415	0,1 0,52	0,67 0,72
12	16	V 5	0,1414 0,0335							0,1 0,68				
13	20			25 40 и более	ΛΛ 3,4	Постоянная величина, мин		2,4 5,2						

ДАННЫЕ ДЛЯ ОПРЕДЕЛЕНИЯ ВСПОМОГАТЕЛЬНОГО ВРЕМЕНИ, СВЯЗАННОГО С ОБРАБОТКОЙ ПОВЕРХНОСТИ

Вертикально-дого-
дочные станки

Приложение 53, лист 2

№ позиции	Характер обработки	Способ установки детали	Класс точности	Число одновременно обрабатываемых деталей, и. шт. до	Диапазон наибольших диаметров, D (или ширины, H) деталей, мм, до	Диапазон наибольших длин деталей (отношение L · D)	Значение постоянного коэффициента показателя степени принятого фактора		
							a	x	y
14	Обработка цилиндрической поверхности или плоскости с измерением	В гнездо селаратора с креплением в центрах	IT5— IT6 (1 кл.)	12.50	6..16	∧5	0,109	0,33	0,87
15					6..10	>5	0,2312	0,11	0,91
16					16	>5	0,1024	0,46	0,91
17				8..30	∧4	0,4154	—	0,88	
18				8..20	∧3	0,6898	—	0,88	
19				12..50	∧5	0,0950	0,25	0,77	
20				>5	0,0872	0,28	0,91		
21			8..30	∧4	0,2605	—	0,81		
22			8..12	∧3	1,5221	—	0,31		
23			20		0,107	—	1,37		

Примечание. Вспомогательное время (t), связанное с обработкой поверхности, определяется по формулам:

$$t = a \cdot D^x \cdot n^y \quad \text{— поз. 2, 5, 8, 11, 14, 16, 19, 20, } t = a \cdot n^y \quad \text{— поз. 17, 18, 21, 23,}$$

где a — постоянный коэффициент; D — наибольший диаметр детали, мм; n — число одновременно обрабатываемых деталей; x, y — показатели степени.

**ДАННЫЕ ДЛЯ ОПРЕДЕЛЕНИЯ
ВСПОМОГАТЕЛЬНОГО ВРЕМЕНИ
НА ОПЕРАЦИЮ**

**Резьбонакатные
полуавтоматы,
работающие круго-
выми роликами**

Приложение 54

№ позиции	Способ установки детали	Способ подачи роликов	Диапазоны длины детали, L, мм, до	Диапазоны диаметров резьбы, d, мм, до	Значение постоянного коэффициента и показателя степени принятого фактора		
					a	x	y
1	На направляющем поже	Ручной Автоматический	100..1200	8..30	0,0183	0,32	0,05
2			—	8..30	0,0161	0,26	—

Примечание Вспомогательное время (t) на операцию определяется по формулам

$$t = a \cdot d^x \cdot L^y \text{ — поз 1; } t = a \cdot d^x \text{ — поз 2,}$$

где a — постоянный коэффициент; L — длина детали мм; d — диаметр резьбы, мм, x, y — показатели степени.

**ДАНИЕ ДЛЯ ОПРЕДЕЛЕНИЯ ВСПОМОГАТЕЛЬНОГО ВРЕМЕНИ
НА КОНТРОЛЬНЫЕ ИЗМЕРЕНИЯ**

Измерения

Приложение 35. лист 1

№ измерений	Измeрительный инструмент	Точность измерения	Диапазоны измеренных размеров, И (D), мм	Диапазоны для измеренных поверхностей, δ , мм	Значение постоянного коэффициента и поправки стандарта		
					σ	κ	ν
1	Линейка масштабная	—	50...200	—	0,031	—	0,15
2			201...2000	—	0,0083	—	0,40
3	Угольник	—	50...200	—	0,026	—	0,33
4			201...500	—	0,0044	—	0,67
5	Угломер универсальный	До 5' Ср. 5'	До 100	—	Постоянная величина, мин		0,23
6							0,20
7	Шаблон или скоба линейная односторонняя	0,2...0,5 мм <0,2 мм	50...2000	—	0,022	—	0,25
8			50...1000	—	0,031	—	0,25
9	Шаблон линейный двусторонний	0,2...0,5 мм <0,2 мм	50...1000	—	0,023	—	0,27
10			50...1000	—	0,032	—	0,27
11	Шаблон фасонный простой.	0,2...0,5 мм <0,15 мм	50...500	—	0,029	—	0,25
12			50...500	—	0,042	—	0,25
13	Шаблон фасонный сложного профиля	0,15...0,25 мм <0,15 мм	50...500	—	0,05	—	0,20
14			50...500	—	0,09	—	0,20
15	Шаблон на симметрию	0,15...0,25 <0,15 мм	50...500	—	0,048	—	0,25
16			50...500	—	0,073	—	0,25
17			10...100	10...100	0,0134	0,14	0,17

18	Скоба односторонняя предельная	IT11—IT13 (4—5 кл.)	10...100	101...500	0,0043	0,40	0,17
19			26...100	501...2000	0,0043	0,40	0,20
20			101...300	10...100	0,0032	0,14	0,47
21			101...300	101...2000	0,0043	0,40	0,20
22			301...1000	10...200	0,0032	0,14	0,47
23			301...1000	201...1000	0,0043	0,40	0,20
24			IT7—IT9 (2—3 кл.)	10...50	10...100	0,02	0,17
25	10...100	101...2000		0,0092	0,28	0,30	
26	51...1000	26...100		0,024	0,17	0,20	
27	101...1000	101...2000		0,0144	0,20	0,30	
28	IT5—IT6 (1 кл.)	50...100	50...100	0,035	0,14	0,17	
29		50...100	101...500	0,011	0,40	0,17	
30	Скоба двусторонняя предельная	IT11—IT13 (4—5 кл.)	10...100	10...500	0,014	0,20	0,23
31			26...100	501...1000	0,014	0,23	0,23
32		IT7—IT9 (2—3 кл.)	10...100	10...200	0,021	0,22	0,23
33			26...100	201...1000	0,0164	0,30	0,23
34			IT5—IT6 (1 кл.)	50...100	50...200	0,048	0,18
35	50...100	201...500		0,037	0,25	0,18	
36	Скоба индикаторная	0,01 мм	50...3000	10...200	0,011	0,14	0,42
37			50...800	201...2000	0,005	0,46	0,23
38	Скоба рычажная (пассаметр)	0,002 мм	10...50	10...200	0,068	0,11	0,10
39			51...150	26...200	0,023	0,11	0,36
40			26...150	201...1000	0,018	0,16	0,36
41	Скоба пневматическая	0,002 мм	50...100	50...200	0,0085	0,42	0,34
42	Калибр-пробка гладкая двусторонняя	IT11—IT13 (4—5 кл.)	10...100	10...100	0,016	0,18	0,26
43			10...100	101...200	0,005	0,45	0,26
44		IT7—IT9 (2—3 кл.)	10...100	10...100	0,024	0,18	0,26
45			10...100	101...200	0,0075	0,45	0,26
46	IT5—IT6 (1 кл.)	10...50	10...100	0,056	0,18	0,19	
47		51...100	101...200	0,0077	0,45	0,38	

ДАНИЕ ДЛЯ ОПРЕДЕЛЕНИЯ ВСПОМОГАТЕЛЬНОГО ВРЕМЕНИ НА КОНТРОЛЬНЫЕ ИЗМЕРЕНИЯ

Измерения

Приложение 55, лист 2

№ позиции	Измеряемый инструмент	Точность измерения	Диапазоны измеряемых размеров, $H (D)$, мм	Диапазоны для измеряемых поверхностей, l , мм	Значение постоянного коэффициента и показателя степени принятого фактора		
					a	x	y
48	Калибр-пробка неполная плоская	1T11—1T13 (4—5 кл.)	50...300 50...300	50...100 101...300	0,008	0,22	0,42
49					0,003	0,45	0,42
50	Пробка пневматическая	0,002 мм	50...100	50...200	0,013	0,22	0,42
51					0,005	0,45	0,42
52	Калибр плоский для измерения пазов	1T11—1T13 (4—5 кл.)	25.. 50	—	0,083	—	0,10
53	Калибр плоский для измерения пазов	1T7—1T9 (2—3 кл.)	25.. 50	—	0,118	—	0,16
54					0,118	—	0,16
55	Пробка-лекало для проверки соосности	1T11—1T13 (4—5 кл.)	50...100	50...200	0,009	0,38	0,26
56					0,013	0,38	0,26
57	Калибр-пробка односторонняя для проверки взаимного положения осей отверстия и торца	—	25...100	—	0,075	—	0,30

58	Калибр-пробка конусная	По риску с проверкой конусности	на качку по краске	10...100	10...100	0,026	0,16	0,22
59				10...100	10...100	0,045	0,20	0,40
60	Калибр-пробка шлицевая	1Т7—1Т9 (2—3 кл.)		25...100	25...200	0,0072	0,36	0,43
61	Калибр-штулка конусная	По риску с проверкой конусности	на качку по краске	10...100	—	0,034	—	0,30
62				10...100	—	0,13	—	0,27
63	Калибр-кольцо шлицевое	1Т7—1Т9 (2—3 кл.)		≤ 25	50...500	0,033	0,19	0,24
64				26...200	50...500	0,044	0,19	0,24
65	Нутромер для штихмасс индикаторный	0,01 мм		50...300	50...100	0,032	0,25	0,16
66				50...300	101...1000	0,016	0,39	0,16
67				301...1500	50...1000	0,0067	0,20	0,51
68	Штихмасс микрометрический	0,01 мм		100...300	50...500	0,033	0,23	0,22
69				301...1000	50...200	0,0093	0,16	0,49
70				301...1000	201...1000	0,00046	0,63	0,55
71	Штихмасс нераздвижной	1Т11—1Т13 (4—5 кл.)		100...300	50...500	0,013	0,23	0,22
72				301...1500	50...200	0,0038	0,16	0,49
73				301...1500	201...1000	0,00019	0,63	0,55
74	Микрометр	0,01 мм		10...300	$\nabla 100$	0,043	—	0,32
75				301...800	$\nabla 100$	0,0083	—	0,61
76				10...200	101...1000	0,0079	0,40	0,26
77				201...400	101...1000	0,012	0,90	0,30
78				401...800	101...1000	0,00015	0,30	1,0
79	Микрометр рычажный	0,02 мм		—	50...100	0,0027	1,0	—
80				—	101...1000	0,03	0,43	—

**ДАННЫЕ ДЛЯ ОПРЕДЕЛЕНИЯ ВСПОМОГАТЕЛЬНОГО ВРЕМЕНИ
НА КОНТРОЛЬНЫЕ ИЗМЕРЕНИЯ**

Измерения

Приложение 55, лист 3

№ позиции	Измерительный инструмент	Точность измерения, мм	Диапазоны измеряемых размеров, И (D), мм	Диапазоны длины изме- ряемых по- верхностей, l, мм	Значение постоянного коэф- фициента и показателя сте- пени-принятого фактора		
					α	x	y
81	Штангенциркуль	0,1 мм	10...200	50...200	0,015	0,26	0,22
82			10...200	201...1000	0,0066	0,28	0,40
83			10...200	1001...2000	0,0013	0,50	0,40
84			201...2500	50...100	0,006	—	0,60
85		0,02 мм	10...100	50...200	0,028	0,26	0,22
86			10...100	201...1000	0,012	0,28	0,40
87			101...300	50...100	0,011	—	0,60
88	Штангенглубиномер	0,1 мм	—	10...500	0,057	0,16	—
89		0,02 мм	—	10...500	0,083	0,16	—
90	Глубиномер микрометрический	0,01 мм	—	10...100	Постоянная величина 0,22 мм		
91	Глубиномер индикаторный	0,01 мм	—	10...200	0,025	0,26	—
92	Стенкомер индикаторный	0,1 мм	—	10...50	Постоянная величина 0,12 мм		
93	Индикатор для измерения отклоне- ний от геометрической формы	0,01 мм	10...200	10...200	0,041	0,16	0,10
94			28...200	201...500	0,02	0,30	0,10
95			201...1000	28...200	0,0052	0,16	0,50
96			201...1000	201...1000	0,0032	0,30	0,45
97	Миллиметр или микрометр	0,001 мм	10...150	10...100	0,032	0,25	0,23

**ДАННЫЕ ДЛЯ ОПРЕДЕЛЕНИЯ ВСПОМОГАТЕЛЬНОГО ВРЕМЕНИ
НА КОНТРОЛЬНЫЕ ИЗМЕРЕНИЯ**

Измерения

Приложение 55, лист 4

№ позиции	Измерительный инструмент	Точность измерения	Диапазон измеримых размеров, $H (D)$, мм	Диапазон для измеримых поверхностей, L , мм	Диапазон шагов резьбы, S , мм	Значение постоянного коэффициента и показателя степени приложенного фактора			
						a	x	y	z
98	Калибр кольцо резьбовое проходное	1Т7—1Т9 (2—3 кл.)	10...100	5...150	0,5...5,0	0,016	0,87	0,21	-0,90
99	Калибр кольцо резьбовое непроходное	1Т7—1Т9 (2—3 кл.)	20...100	—	—	0,007	—	0,56	—
100	Калибр пробка резьбовая двусторонняя	1Т7—1Т9 (2—3 кл.)	5...100	5...100	0,5...6,0	0,026	0,87	0,16	-0,86
101	Скоба резьбовая	1Т7—1Т9 (2—3 кл.)	25...200	25...300	—	0,0175	0,16	0,30	—
102	Скоба резьбовая индикаторная	0,01 мм	25...200	25...300	—	0,035	0,16	0,30	—
103	Микрометр резьбовой	0,01 мм	50...100	25...300	—	0,11	0,10	0,11	—
104			101...350	25...300	—	0,051	0,10	0,27	—
105	Штангензубомер	0,02 мм	$m5...m10$	—	—	0,33	—	0,32	—
106			Св. $m10$	—	—	Постоянная величина 0,9 мм			
107	Оптический зубомер	0,02 мм	$m5...m10$	—	—	0,392	—	0,36	—
108			Св. $m10$	—	—	Постоянная величина 1,15 мм			

**ДАННЫЕ ДЛЯ ОПРЕДЕЛЕНИЯ ВСПОМОГАТЕЛЬНОГО ВРЕМЕНИ
НА КОНТРОЛЬНЫЕ ИЗМЕРЕНИЯ**

Измерения

Приложение 55, лист 5

№ позиции	Измерительный инструмент	Характер измерения	Диапазоны показателей точности измерения σ , мм	Диапазоны длины измеряемой поверхности, l, мм	Диапазоны числа точек, n, шт.	Значение постоянного коэффициента и показателя степени принятого фактора					
						a	x	f	q		
109 110	Шуп	Прерывистое измерение величины зазора по прямой и кривой (в нескольких точках)	без определения величины зазора («проходит» или «не проходит»)	0,03..0,15 0,151..0,5	— —	1..6 1..6	0,044 0,026	— —	0,48 0,48	-0,23 -0,50	
111 112			с определением величины зазора («проходит» или «не проходит»)	0,03..0,15 0,151..0,5	— —	1..6 1..6	0,054 0,033	— —	0,48 0,48	-0,23 -0,50	
113 114		Измерение величины зазора по длине (без отрыва шупа)	по прямой	без определения величины зазора («проходит» или «не проходит»)	0,03..0,3 0,31..0,5	120..650 120..650	— —	0,011 0,008	0,31 0,31	— —	-0,25 -0,56
115 116				с определением величины зазора (подбор определенной пластины)	0,03..0,3 0,31..0,5	120..650 120..650	— —	0,056 0,035	0,16 0,16	— —	-0,17 -0,53
117 118			по кривой	без определения величины зазора («проходит» или «не проходит»)	0,03..0,3 0,31..0,5	120..650 120..650	— —	0,0167 0,012	0,29 0,29	— —	-0,30 -0,54
119 120				с определением величины зазора (подбор определенной пластины)	0,03..0,3 0,31..0,5	120..650 120..650	— —	0,075 0,031	0,15 0,23	— —	-0,17 -0,55

121	Визуальный контроль чистоты	одной плоскости	Вес детали, кг, до	Λ3	Постоянная величина 0,07 мин
122					
123		в нескольких плоскостях	Λ3	Постоянная величина 0,14 мин	
124					>3

Примечания:

1. Вспомогательное время (t), связанное с контрольным измерением, рассчитывается по формулам.

$$t = a \cdot H^q \text{ — поз. 1...4, 7...16, 53, 54, 57, 61; 62, 74, 75, 84, 87, 99, 105, 107; } t = a \cdot l^2 \cdot H^q \text{ — поз. 17...52, 55, 56, 58...60, 63...73, 76...78, 81, 83, 85, 86, 93...97, 101...104; } t = a \cdot l^2 \text{ — поз. 79, 80, 88, 89, 91; } t = a \cdot \frac{l^2 \cdot H^q}{S} \text{ — поз. 98, 100; } t = a \cdot \frac{n^p}{\sigma^q} \text{ — поз. 109...112; } t = a \cdot \frac{l^2}{\sigma^q} \text{ — поз. 113...120,}$$

где a — постоянный коэффициент; H — измеряемый размер; l — длина измеряемой поверхности; S — шаг резьбы; n — число измеряемых точек; σ — точность измерения; x, y, z, f, q — пока затели степени

2 Для расчета вспомогательного времени на контрольные измерения (включая проверку на эллиптичность) тонкостенных деталей с измеряемым размером 500 мм и выше, значение постоянного коэффициента соответствующей формулы увеличить на коэффициент $K=1,5$ — поз. 22, 23, 26, 27, 36-37; на $K=1,5$ — поз. 67; $K=1,3$ — поз. 69, 70; $K=1,2$ — поз. 75, 78, 84.

3. При измерении по 1Т5—1Т6 (1 кл) тонкости значения постоянного коэффициента увеличить на $K=1,2$ — поз. 98..104.

4 При измерении микрометром нескольких поверхностей при разнице в размерах от 10 мм и выше к табличному времени следует добавлять 0,2 мин на установку инструмента.

5 При измерении скобами нескольких поверхностей одинаковых размеров одной детали на каждую следующую поверхность постоянный коэффициент соответствующей формулы следует принимать с коэффициентом 0,6.

6 При измерении в неудобном положении значение постоянного коэффициента соответствующей формулы следует принимать с коэффициентом 1,3.

7. При очистке отверстий от стружки сжатым воздухом для измерения к времени по карте следует добавлять 0,05 мин (по необходимости).

8. Время на измерение не предусматривает перехода исполнителя. При переходе исполнителя при выполнении контрольных измерений к времени по карте следует добавлять 0,01 мин на каждый шаг (0,7 м) исполнителя.

**ДАННЫЕ ДЛЯ ОПРЕДЕЛЕНИЯ
ВСПОМОГАТЕЛЬНОГО ВРЕМЕНИ
НА КОНТРОЛЬНЫЕ ИЗМЕРЕНИЯ
И СДАЧУ ДЕТАЛИ ОТК
В ПРИСУТСТВИИ РАБОЧЕГО
НА СТАНКАХ ДЛЯ ГЛУБОКОГО
СВЕРЛЕНИЯ И РАСТАЧИВАНИЯ**

Измерения

Приложение 55, лист 6

№ операции	Проверяемые параметры обработанного отверстия	Характер измерения	Точность измерения	Значение вспомогательного коэффициента и показателя степени принятого фактора			
				<i>a</i>	<i>x</i>	<i>y</i>	
125	Ось отверстия	Проверка биения индикатором	Точно	1,035	0,35	0,21	
126		Измерение толщины стенок детали на выходе инструмента	Грубо	0,62	0,35	0,21	
127		Измерение прямолинейности оптическим прибором	по двум концам детали	Грубо	1,0	0,41	0,25
128				Точно	1,45	0,41	0,25
129			по всей длине детали	Грубо	2,23	0,41	0,25
130				Точно	3,2	0,41	0,25
131		Проверка разностенности рычажным или оптическим прибором по всей длине отверстия		Грубо	1,9	0,41	0,25
132	Точно			2,74	0,41	0,25	
133	Точность обработки отверстия	Измерение диаметров двух концов отверстия штангенциркулем, штихмасом	Грубо	0,38	0,41	0,25	
134			Точно	0,48	0,41	0,25	
135		Измерение звездкой по всей длине отверстия отклонений от геометрической формы	Грубо	2,23	0,41	0,25	
136			Точно	2,74	0,48	0,27	
137	Измерение глубины глухих отверстий		Грубо	0,43	0,41	0,25	
138			Точно	0,55	0,41	0,25	
139	Качество и чистота поверхности	Визуальный контроль чистоты поверхности	—	0,45	0,41	0,25	
140		Контроль через оптический прибор	пороков металла то же с проверкой требуемой чистоты	—	1,9	0,41	0,25
141				—	2,74	0,41	0,25

Примечание. Вспомогательное время (*t*) на контрольные измерения на станке и сдачу детали ОТК в присутствии рабочего определяется по формуле:

$$t = a \cdot l^x \cdot d^y,$$

где *a* — постоянный коэффициент; *l* — длина измеряемого отверстия, м, до (в диапазоне 2...10); *d* — диаметр измеряемого отверстия, мм, до (в диапазоне 50...1000); *x*, *y* — показатели степени.

СОДЕРЖАНИЕ

ОБЩАЯ ЧАСТЬ	3
Примеры расчета нормы времени	14
Организационно-технические условия и организация труда	25
НОРМАТИВНАЯ ЧАСТЬ	54
Карта 1. Поправочные коэффициенты на вспомогательное время в зависимости от типа производства	54
I. Вспомогательное время на установку и снятие детали	56
<i>В универсальных приспособлениях</i>	56
Карта 2. Установка в самоцентрирующем патроне	56
Карта 3. Установка в самоцентрирующем патроне при работе из прутка	59
Карта 4. Установка в цапговом патроне	60
Карта 5. Установка в четырехлапчатом патроне	62
Карта 6. Установка в центрах	65
Карта 7. Установка на центральной оправке	68
Карта 8. Установка на концевой оправке	72
Карта 9. Установка в тисках	74
Карта 10. Установка на столе	78
Карта 11. Установка на планшайбе карусельного, долотокарного и токарного станка	82
Карта 12. Установка на угольнике, опорной плите или сбоку стола станка	88
Карта 13. Установка на магнитном столе или планшайбе	91
Карта 14. Установка в сепараторе на круглом столе вертикально-дольного станка	93
Карта 15. Установка на станках для глубокого сверления и растачивания	94
Карта 16. Установка на круглом столе зубофрезерного станка	96
Карта 17. Кантовка и перемещение детали подъемником	97
<i>В специальных приспособлениях</i>	98
Карта 18. Установка в специальных приспособлениях	98
Карта 19. Установка в специальных патронах	107
II. Вспомогательное время, связанное с переходом	110
Карта 20. Токарно-винторезные станки	110
Карта 21. Долотокарные станки	119
Карта 22. Токарно-карусельные станки	124
Карта 23. Горизонтально-расточные станки с неподвижной стойкой и поворотным столом	127
Карта 24. Токарно-револьверные станки	134
Карта 25. Вертикально- и радиально-сверлильные станки	137
Карта 26. Станки для глубокого сверления и растачивания	144
Карта 27. Горизонтально, вертикально- и универсально-фрезерные станки	150
Карта 28. Продольно-фрезерные станки	154

Карта 29. Копировально-фрезерные станки	156
Карта 30. Продольно-строгальные станки	158
Карта 31. Поперечно-строгальные станки	160
Карта 32. Долбежные станки	162
Карта 33. Станки для одяпереходной обработки	164
III. Вспомогательное время, связанное с обработкой поверхности, вспомогательное время на операцию	
Карта 34. Круглошлифовальные станки	178
Карта 35. Внутришлифовальные станки	183
Карта 36. Плоскошлифовальные станки с прямоугольным столом	186
Карта 37. Плоскошлифовальные станки с круглым столом	188
Карта 38. Бесцентровошлифовальные станки	190
Карта 39. Конинговые станки	192
Карта 40. Станки для суперфиниша	193
Карта 41. Вертикально-доводочные станки	194
Карта 42. Резьбонакатные полуавтоматы, работающие круглыми роликами	195
IV. Вспомогательное время на контрольные измерения	
Карта 43. Вспомогательное время на контрольные измерения	196
Карта 44. Периодичность контрольных измерений детали на операцию	220
V. Время на обслуживание рабочего места, отдых и личные надобности	
Карта 45. Время на обслуживание рабочего места	223
Карта 46. Время перерывов на отдых и личные надобности	236
VI. Подготовительно-заключительное время на партию деталей	
Карта 47. Токарно-винторезные станки	237
Карта 48. Лоботокарные станки	238
Карта 49. Токарно-карусельные станки	239
Карта 50. Горизонтально-расточные станки с неподвижной стойкой и поворотным столом	240
Карта 51. Токарно-револьверные станки и полуавтоматы	241
Карта 52. Вертикально и радиально-сверлильные станки	242
Карта 53. Станки для глубокого сверления и растачивания	243
Карта 54. Горизонтально-вертикально- и универсально-фрезерные станки	244
Карта 55. Продольно-фрезерные станки	245
Карта 56. Копировально-фрезерные станки	246
Карта 57. Карусельно-фрезерные станки	246
Карта 58. Продольно-строгальные станки	247
Карта 59. Поперечно-строгальные и долбежные станки	248
Карта 60. Круглошлифовальные станки	249
Карта 61. Внутришлифовальные станки	250
Карта 62. Плоскошлифовальные станки	251
Карта 63. Бесцентровошлифовальные станки	252
Карта 64. Конинговые, суперфинишные и доводочные станки	253
Карта 65. Токарные многорезцовые, многорезцовые копировальные полуавтоматы	254
Карта 66. Резьботокарные полуавтоматы	255
Карта 67. Зубофрезерные станки	256
Карта 68. Зубодолбежные, зубошвинговые и зубозакругляющие станки	257
Карта 69. Зуборезные станки для конических колес	258
Карта 70. Шлицефрезерные станки	258
Карта 71. Резьбофрезерные станки	259
Карта 72. Протяжные станки	260
Карта 73. Зубошляфовальные и шлицешлифовальные станки	261
Карта 74. Резьбошлифовальные станки	262
Карта 75. Резьбонакатные и резьбоварезные станки	263

Карта 76. Шпоночно-фрезерные, фрезерно-отрезные и центральные станки	264
VII. Нормативы вспомогательного времени, подготовительно-заключительного времени организационного обслуживания рабочего места на отдых и личные надобности для токарных и токарно-револьверных автоматов	
Методические указания	264
Карта 77. Вспомогательное время на установку прутка на автомат	270
Карта 78. Подготовительно-заключительное время и время организационного обслуживания для автомата	274
Карта 79. Вспомогательное время на выборку мелких деталей из стружки	274
Карта 80. Вспомогательное время. Сбор деталей в тару	274
Карта 81. Вспомогательное время на уборку стружки от станка	275
Карта 82. Вспомогательное время на активное наблюдение за работой автомата	276
Карта 83. Подготовительно-заключительное время, время организационного обслуживания рабочего места и время на отдых и личные надобности для автоматчика	276
Карта 84. Время технического обслуживания	277
VIII. Приложения	278
Приложение 1. Величины врезания и перебега инструмента	278
Приложение 2. Величины перебега инструмента в направлении главного движения	293
Приложение 3. Дополнительные длины на взятие пробных стружек	297
Приложение 4. Состав и последовательность приемов, связанных с установкой и снятием детали	298
Приложение 5. Состав и последовательность приемов управления станком, связанных с переходом	299
Приложение 6. Вспомогательное время на приемы управления станком и смену инструмента	315
Приложение 7. Состав и продолжительность приемов подготовительно-заключительной работы	332
Приложение 8. Структура оперативного времени	355
Приложение 9. Число пробных стружек при обработке резцами и фрезами	356
Приложение 10. Число пробных измерений при обработке на шлифовальных и доводочных станках	358
Приложение 11. Среднее число выводов сверла для удаления стружки	360
Приложение 12. Число точек промеров обрабатываемой поверхности при контрольных измерениях	362
Приложение 13. Средние скорости перемещений частей станков	364
Приложение 14. Распределение станков по размерным группам	366
IX. Данные для определения вспомогательного времени на установку и снятие детали	
Приложение 15. Установка в самоцентрирующем патроне	371
Приложение 16. Установка в самоцентрирующем патроне при работе из прутка	373
Приложение 17. Установка в цанговом патроне	373
Приложение 18. Установка в четырехкулачковом патроне	375
Приложение 19. Установка в центрах	377
Приложение 20. Установка на центровой оправке	379
Приложение 21. Установка на концевой оправке	382
Приложение 22. Установка в тисках	383
Приложение 23. Установка на столе	385
Приложение 24. Установка на планшайбе карусельного, лоботокарного и токарного станка	388
Приложение 25. Установка на угольнике, опорной плите или сбоку стола станка	392
Приложение 26. Установка на магнитном столе или планшайбе	395

Приложение 27. Установка в сепараторе на круглом столе вертикально-доводочного станка	398
Приложение 28. Установка на станках для глубокого сверления и растачивания	397
Приложение 29. Установка на круглом столе зубофрезерного станка	398
Приложение 30. Кантовка и переключение детали подъемником	399
Приложение 31. Установка в специальных патронах	400
Приложение 32. Установка в специальных приспособлениях	401
Данные для определения вспомогательного времени, связанного с переходом	406
Приложение 33. Токарно-винторезные станки	406
Приложение 34. Лоботокарные станки	412
Приложение 35. Токарно-карусельные станки	416
Приложение 36. Горизонтально-расточные станки с неподвижной стойкой и поворотным столом	417
Приложение 37. Токарно-револьверные станки	422
Приложение 38. Вертикально- и радиально сверлильные станки	425
Приложение 39. Станки для глубокого сверления и растачивания	427
Приложение 40. Горизонтально-вертикально- и универсально-фрезерные станки	430
Приложение 41. Продольно-фрезерные станки	433
Приложение 42. Копировально-фрезерные станки	435
Приложение 43. Продольно-строгальные станки	437
Приложение 44. Поперечно-строгальные станки	439
Приложение 45. Долбежные станки	441
XI. Данные для определения вспомогательного времени, связанного с обработкой поверхности, вспомогательного времени на операцию	443
Приложение 46. Круглошлифовальные станки	443
Приложение 47. Внутришлифовальные станки	447
Приложение 48. Плоскошлифовальные станки с прямоугольным столом	449
Приложение 49. Плоскошлифовальные станки с круглым столом	451
Приложение 50. Бесцентровошлифовальные станки	452
Приложение 51. Хонинговальные станки	453
Приложение 52. Станки для суперфиниша	454
Приложение 53. Вертикально-доводочные станки	455
Приложение 54. Резьбокакатные полуавтоматы, работающие круглыми плашками	457
Приложение 55. Данные для определения вспомогательного времени на контрольные измерения	458

Тематический план 1983 г., поз. III-9

Общемашиностроительные нормы времени вспомогательного, на обслуживание рабочего места и подготовительно-заключительного на работы, выполняемые на металлорежущих станках

Среднесерийное и крупносерийное производство

Редактор *Н. М. Федосова*. Технический редактор *А. А. Павловский*
Корректор *О. М. Герасимова*

Сдано в набор 28.03.83	Подл. в печ. 10.V.84 г.	Формат 60×90 ¹ / ₁₆
Бумага тип. № 3	Гарнитура литературная.	Печать высокая.
Усл. печ. л. 29,5	Уч.-изд. л. 23,43	Тираж: 20000 экз.
Зак. № 1766/753	Цена в обложке 1 р. 20 коп	

Отдел научной информации НИИ труда

Набрано в ПО «Луч» Управления издательства, полиграфии и книжной торговли
Мосгорисполкома, 115541, Москва, Товарищеская ул., 4

Отпечатано в типографии НИИмаш, г. Щербинка,
ул. Типографская д. 10

О П Е Ч А Т К И

к сборнику "Общемашиностроительные нормы времени вспомогательного, на обслуживании рабочего места и подготовительно-заключительного на работы, выполняемые на металлорежущих станках. Среднесерийное и крупносерийное производство" (Зак. № 1766/753)

Стр.	Строка	Напечатано	Следует читать
78	Позиция 13м	2,4	12,4
87	Позиция 44с	4,5	5,3
117	Второй столбец слева	Переместить каретку суппорта в продольном...	Переместить каретку суппорта в продольном...
150	Позиция 5д	60	0,60
159			
161	В "шапке" карт	Измерженый размер.	Графу убрать
163		Н, мм, до	
197	Колодка третья слева, позиции с 5 по 14	0,2...0,5 <0,2 и т.д.	0,2...05 мм <0,2 мм
224	Позиция 57, вторая колодка-оправа	св. 112	св. 12
230	Позиция 13-16	Без установки инструмента на станке	Без установки правильного инструмента на станке
255	А позиция	5 6	- 5
265	Формула (I)	$T_{\text{тех}} - T_{\text{м}} \cdot \frac{100}{a_{\text{тех}}} \text{ мин}$	$T_{\text{тех}} - T_{\text{м}} \cdot \frac{a_{\text{тех}}}{100} \text{ мин}$
275	Колодка "Диаметр прутка" 42 мм, седьмая строка в таблице снизу	110	50
288	В "шапке" приложении	Фрезы червячные модульные цилиндрические зубчатых колес	Фрезы червячные модульные для цилиндрических зубчатых колес
323	Позиция 39; колодка 5 справа колодка 4 справа Позиция 38, колодка 5 справа	0,05 0,06 0,16	0,045 0,053 0,06
337	В "шапке" приложения	лист 6	лист 3

Стр.	Строка	Наметка						Складчик учета					
		По	5..50	25..200	0,045	0,29	0,16	По	5..50	25..200	0,045	0,29	0,16
373	Позиция 1; 2	уно-	5..10	25..200	0,033	0,29	0,28	уно-					
		ду					ду						
		По	11..50	25..200	0,059	0,15	0,13	По	5..10	25..200	0,033	0,29	0,28
		из-нез-ке	5..50	25..200	0,099	0,15	0,13	из-нез-ке	11..50	25..200	0,099	0,15	0,13