

ТИПОВОЙ ПРОЕКТ
708 - 75. 93

СКЛАД ЦЕМЕНТА ПРИРЕЛЬСОВЫЙ ВМЕСТИМОСТЬЮ
360/240 Т

АЛЬБОМ 4

Электротехническая часть
Чертежи заводу - изготовителю на НКУ

ТИПОВОЙ ПРОЕКТ 708 — 75.93

СКЛАД ЦЕМЕНТА ПРИРЕЛЬСОВЫЙ ВМЕСТИМОСТЬЮ

360/240Т

АЛЬБОМ 4

Перечень альбомов

| | |
|---------------|---|
| Альбом 1 ПЗ | Пояснительная записка |
| Альбом 2 ТХ | Технология производства |
| Альбом 3 | Электротехническая часть |
| ЭМ | Силовое электрооборудование |
| ЭМ1 | Силовое электрооборудование технологической аспирации |
| ЭО | Электроосвещение |
| СС | Связь и сигнализация |
| Альбом 4 | Электротехническая часть Чертежи заводу-изготовителю на НКУ |
| Альбом 5 АР | Архитектурные решения |
| КЖ | Конструкции железобетонные |
| КЖ1 | Конструкции железобетонные (вариант выдачи пневмовинтовым насосом) |
| Альбом 6 КМ | Конструкции металлические |
| Альбом 7 КЖИ | Строительные изделия |
| Альбом 8 ОВ | Отопление и вентиляция. Технологическая аспирация |
| ВК | Внутренний водопровод и канализация |
| ТК | Технологические коммуникации |
| ТК1 | Технологические коммуникации (вариант выдачи пневмовинтовым насосом) |
| Альбом 9 СО | Спецификации оборудования |
| Часть 1 | Спецификации технологического оборудования Спецификация электротехнического оборудования |
| Альбом 9 СО | Спецификация оборудования |
| Часть 2 | Спецификация оборудования по рабочим чертежам марок ОВ, ВК, ТК, ТК1 |
| Альбом 10 ВМ | Ведомости потребности в материалах |
| Альбом 11 С | Сметная документация |
| Часть 1 | Объектные сметы. Локальные сметы |
| Альбом 11 С | Сметная документация |
| Часть 2 | Локальные сметы |
| Книга 1, 2, 3 | |
| Альбом 12 | Эскизные чертежи общих видов нетиповых конструкций |

РАЗРАБОТАН:

АП-институт "Гипростроммаш"

Главный инженер института

Главный инженер проекта

С.К. Казарин

Ф.Н. Шиндеров

Проектный институт № 2

Главный инженер института

Главный инженер проекта

Б.Л. Аронов

И.В. Иванова

Утвержден ГЛАВПРОЕКТОМ ГОССТРОЯ РОССИИ
письмо от 30.11.93г № 9-3-1/254

Введен в действие АП Гипростроммаш
приказ от 06.12.93г.

№ 17

Туполов, проект ТП08-45.93 АлбОМ 4

| Наименование | Обозначение | Стр. |
|--|---------------|-------|
| Перечень чертежей | 3604-ПЧ | 2 |
| Перечень комплектных устройств | 3604-ПКУ | 3 |
| Шкаф АК1. Технические данные аппаратов | 3604-АК1 | 4 |
| Шкаф АК1. Чертеж общего вида | 3604-АК1.В0 | 4 |
| Шкаф АК1. Схема электрическая соединений | 3604-АК1.ЭЧ | 5...8 |
| Шкаф АК1. Перечень надписей | 3604-АК1.ТБ | 9 |
| Ящик АК1.1. Технические данные аппаратов | 3604-АК1.1 | 10 |
| Ящик АК1.1. Чертеж общего вида | 3604-АК1.1.В0 | 10 |
| Ящик АК1.1. Схема электрическая соединений | 3604-АК1.1.ЭЧ | 11 |
| Ящик АК1.1. Перечень надписей | 3604-АК1.1.ТБ | 10 |
| Ящик АК1.2. Технические данные аппаратов | 3604-АК1.2 | 12 |
| Ящик АК1.2. Чертеж общего вида | 3604-АК1.2.В0 | 12 |
| Ящик АК1.2. Схема электрическая соединений | 3604-АК1.2.ЭЧ | 13 |
| Ящик АК1.2. Перечень надписей | 3604-АК1.2.ТБ | 12 |
| Ящик АК1.3. Технические данные аппаратов | 3604-АК1.3 | 14 |
| Ящик АК1.3. Чертеж общего вида | 3604-АК1.3.В0 | 14 |
| Ящик АК1.3. Схема электрическая соединений | 3604-АК1.3.ЭЧ | 15 |
| Ящик АК1.3. Перечень надписей | 3604-АК1.3.ТБ | 14 |
| Ящик АК1.4. Технические данные аппаратов | 3604-АК1.4 | 16 |
| Ящик АК1.4. Чертеж общего вида | 3604-АК1.4.В0 | 16 |
| Ящик АК1.4. Схема электрическая соединений | 3604-АК1.4.ЭЧ | 17 |
| Ящик АК1.4. Перечень надписей | 3604-АК1.4.ТБ | 31 |
| Ящик АК1.5. Технические данные аппаратов | 3604-АК1.5 | 18 |
| Ящик АК1.5. Чертеж общего вида | 3604-АК1.5.В0 | 18 |
| Ящик АК1.5. Схема электрическая соединений | 3604-АК1.5.ЭЧ | 19 |
| Ящик АК1.5. Перечень надписей | 3604-АК1.5.ТБ | 3 |
| Ящик АК1.6. Технические данные аппаратов | 3604-АК1.6 | 20,27 |
| Ящик АК1.6. Чертеж общего вида | 3604-АК1.6.В0 | 20 |

| Наименование | Обозначение | Стр. |
|--|---------------|-------|
| Ящик АК1.4. Схема электрическая соединений | 3604-АК1.4.ЭЧ | 21 |
| Ящик АК1.4. Перечень надписей | 3604-АК1.4.ТБ | 20 |
| Ящик АК1.5. Технические данные аппаратов | 3604-АК1.5 | 22 |
| Ящик АК1.5. Чертеж общего вида | 3604-АК1.5.В0 | 22 |
| Ящик АК1.5. Схема электрическая соединений | 3604-АК1.5.ЭЧ | 23;24 |
| Ящик АК1.5. Перечень надписей | 3604-АК1.5.ТБ | 3 |
| Пульт АСН1. Технические данные аппаратов | 3604-АСН1 | 25 |
| Пульт АСН1. Чертеж общего вида | 3604-АСН1.В0 | 25 |
| Пульт АСН1. Схема электрическая соединений | 3604-АСН1.ЭЧ | 26 |
| Пульт АСН1. Перечень надписей | 3604-АСН1.ТБ | 27 |
| Пульт АСН2. Технические данные аппаратов | 3604-АСН2 | 28 |
| Пульт АСН2. Чертеж общего вида | 3604-АСН2.В0 | 28 |
| Пульт АСН2. Схема электрическая соединений | 3604-АСН2.ЭЧ | 29 |
| Пульт АСН2. Перечень надписей | 3604-АСН2.ТБ | 30 |
| Ящик АК1.6. Перечень надписей | 3604-АК1.6.ТБ | 31 |

Шифр подл. Подл. и дата Шифр инв. № инв. Шифр № экз. Подл. и дата

| | | | | | | | |
|-----------|------------|----------|-------|------------|----------------------------|--------|---------|
| | | | | Приблизит. | | | |
| | | | | 3604-ПЧ | | | |
| Изм. | Исполн. | № докум. | Подп. | Дата | Лист | Масса | Масштаб |
| Разраб. | Кадьякова | | | | Р | | |
| Провер. | | | | | Лист | Листов | 1 |
| И. контр. | | | | | Гипроастроинш г. Москва | | |
| Выполн. | Прилуцкий | | | | | | |
| И. контр. | Кришчикина | | | | | | |
| Удб. | Потехин | | | | | | |

400038-04 3

Типовой проект ТП708-75.93

Взам. инв. № 140010УХЛ4, 3р16 А

| Кол. | Примечание | Наименование | Обозначение |
|------|------------|--------------------------------|-------------|
| | | Документация | |
| A3 | | Чертеж общего вида | 3604-АК1.В0 |
| * | | Схема электрическая соединений | 3604-АК1.34 |
| * | | Перечень надписей | 3604-АК1.Т5 |
| | | Сборочные единицы | |
| | | НМ | 1 |
| | | Выключатель | |
| | | ВА16-26-140010УХЛ4, 3р16 А | 1 |
| | | Реле | |
| | | ВЛ-57УХЛ4; 0,1...10м; 220В | 5 |
| | | ВЛ-56УХЛ4; 0,1...10м; 220В | 2 |
| | | ВЛ-67УХЛ4; 0,1...9,9м; 220В | 1 |
| | | РПУ-2-М96220У3Б; 220В | 48 |

Привязан:

Инв. №:

3604-АК1

Шкаф АК1.
Технические данные
аппаратов

Лист 1 из 2
Гипроэлектромаш
в. Москва

4

Типовой проект ТП708-75.93. Альбом 4

Взам. инв. № 140010УХЛ4, 3р16 А

| Кол. | Примечание | Наименование | Обозначение |
|------|------------|-----------------|-------------|
| | | Реле | |
| | | Блок зажимов | |
| | | Блок зажимов | |
| | | Крышка торцевая | |

Привязан:

Инв. №:

3604-АК1

Лист 2

Типовой проект ТП708-75.93 Альбом 4

Взам. инв. № 140010УХЛ4, 3р16 А

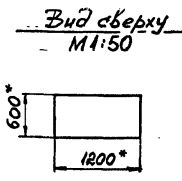
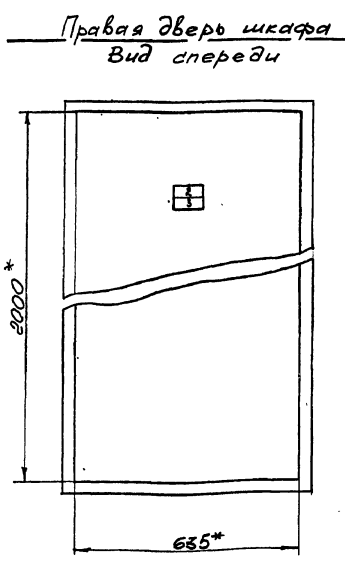
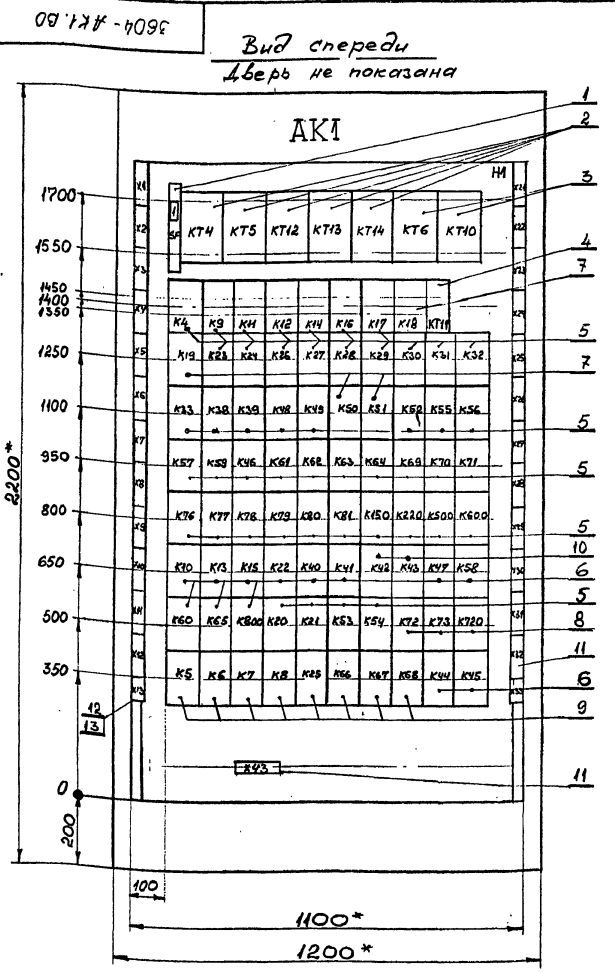

1. * Размеры для справок.
2. Неуказанные предельные отклонения размеров по...
3. В контуре табличек и аппаратов указаны номера надписей по перечню надписей.

Привязан:

Инв. №:

3604-АК1.В0

Шкаф АК1.
Чертеж общего вида

Лист 1 из 1
Гипроэлектромаш
в. Москва

вид спереди

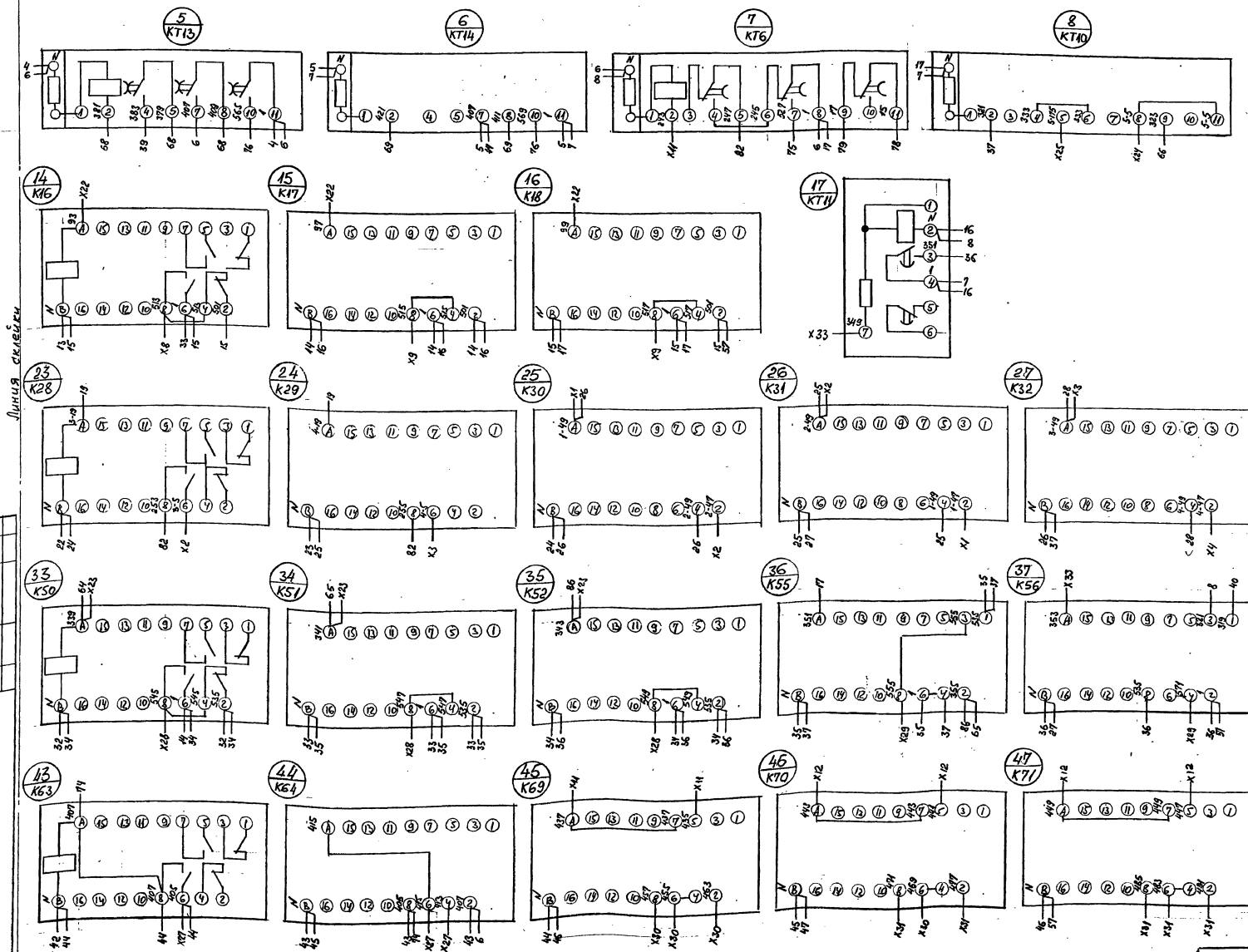

X21

| | | |
|----|----|----|
| 10 | 1 | 33 |
| 2 | 2 | 37 |
| 58 | 3 | 47 |
| 4 | 4 | 45 |
| 71 | 5 | 75 |
| 58 | 6 | 77 |
| 58 | 7 | 87 |
| 77 | 8 | 83 |
| 77 | 9 | 85 |
| 77 | 10 | 87 |

X22

| | | |
|----|----|-----|
| 77 | 1 | 89 |
| 14 | 2 | 93 |
| 15 | 3 | 97 |
| 16 | 4 | 99 |
| 48 | 5 | 101 |
| 74 | 6 | 103 |
| 72 | 7 | 105 |
| 34 | 8 | 335 |
| 52 | 9 | 337 |
| 52 | 10 | 337 |

X23

| | | |
|----|----|-----|
| 33 | 1 | 339 |
| 34 | 2 | 341 |
| 35 | 3 | 343 |
| 73 | 4 | 345 |
| 13 | 5 | 77 |
| 13 | 6 | 63 |
| 3 | 7 | 65 |
| 59 | 8 | 75 |
| | 9 | |
| | 10 | |

X24

| | | |
|----|----|-------|
| 23 | 1 | 257 |
| 30 | 2 | 259 |
| 69 | 3 | 417 |
| 40 | 4 | 5-15 |
| 70 | 5 | 5-17 |
| 70 | 6 | 5-221 |
| | 7 | |
| 66 | 8 | 5-19 |
| 8 | 9 | 5-5 |
| | 10 | |

X25

| | | |
|----|----|-------|
| 8 | 1 | 5-175 |
| 52 | 2 | 261 |
| 62 | 3 | 263 |
| 62 | 4 | 273 |
| 63 | 5 | 285 |
| 63 | 6 | 287 |
| 64 | 7 | 289 |
| 64 | 8 | 291 |
| 65 | 9 | 293 |
| 65 | 10 | 293 |

X26

| | | |
|----|----|-----|
| 65 | 1 | 295 |
| 86 | 2 | 297 |
| 86 | 3 | 299 |
| 86 | 4 | 301 |
| 62 | 5 | 305 |
| 63 | 6 | 305 |
| 64 | 7 | 307 |
| 65 | 8 | 309 |
| 86 | 9 | 311 |
| 87 | 10 | 315 |

линия склейки

линия склейки

Проектировщик: [Blank]

Исполнитель: [Blank]

Изд. №: [Blank]

3804-Л1.34

Шкаф АЛ1. Схем электроустройства

Лист 2 из 2

г. Москва

3804-Л1.34

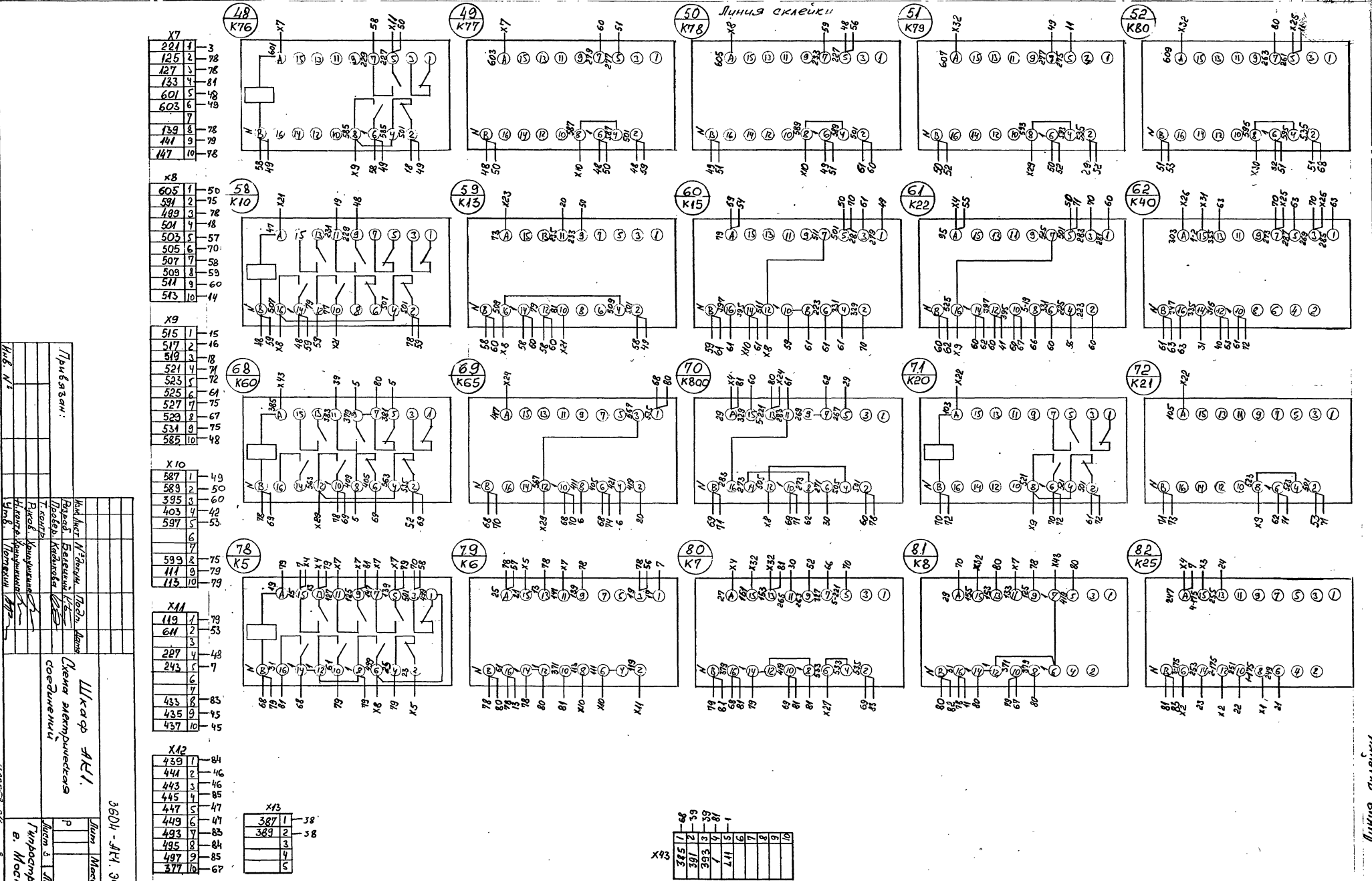

Ив. №

Лист 6 из 8

| | | | |
|--------------|----------------|---------|--|
| Исполнитель | Л. В. Шенюк | Табл. № | |
| Проверенный | В. А. Белецкий | Лист № | |
| Утвержденный | Л. В. Шенюк | Лист № | |
| Исполнитель | Л. В. Шенюк | Лист № | |
| Проверенный | В. А. Белецкий | Лист № | |
| Утвержденный | Л. В. Шенюк | Лист № | |
| Исполнитель | Л. В. Шенюк | Лист № | |
| Проверенный | В. А. Белецкий | Лист № | |
| Утвержденный | Л. В. Шенюк | Лист № | |

Шкаф АКЛ

Цена аппаратуры

соединений

Типоразмерный в. Москва

3604-АКЛ.34

X93

| | | | |
|-----|-----|-----|----|
| 1 | 387 | 1 | 38 |
| 2 | 389 | 2 | 38 |
| 3 | | 3 | |
| 4 | | 4 | |
| 5 | | 5 | |
| 6 | | 6 | |
| 7 | | 7 | |
| 8 | | 8 | |
| 9 | | 9 | |
| 10 | | 10 | |
| 11 | | 11 | |
| 12 | | 12 | |
| 13 | | 13 | |
| 14 | | 14 | |
| 15 | | 15 | |
| 16 | | 16 | |
| 17 | | 17 | |
| 18 | | 18 | |
| 19 | | 19 | |
| 20 | | 20 | |
| 21 | | 21 | |
| 22 | | 22 | |
| 23 | | 23 | |
| 24 | | 24 | |
| 25 | | 25 | |
| 26 | | 26 | |
| 27 | | 27 | |
| 28 | | 28 | |
| 29 | | 29 | |
| 30 | | 30 | |
| 31 | | 31 | |
| 32 | | 32 | |
| 33 | | 33 | |
| 34 | | 34 | |
| 35 | | 35 | |
| 36 | | 36 | |
| 37 | | 37 | |
| 38 | | 38 | |
| 39 | | 39 | |
| 40 | | 40 | |
| 41 | | 41 | |
| 42 | | 42 | |
| 43 | | 43 | |
| 44 | | 44 | |
| 45 | | 45 | |
| 46 | | 46 | |
| 47 | | 47 | |
| 48 | | 48 | |
| 49 | | 49 | |
| 50 | | 50 | |
| 51 | | 51 | |
| 52 | | 52 | |
| 53 | | 53 | |
| 54 | | 54 | |
| 55 | | 55 | |
| 56 | | 56 | |
| 57 | | 57 | |
| 58 | | 58 | |
| 59 | | 59 | |
| 60 | | 60 | |
| 61 | | 61 | |
| 62 | | 62 | |
| 63 | | 63 | |
| 64 | | 64 | |
| 65 | | 65 | |
| 66 | | 66 | |
| 67 | | 67 | |
| 68 | | 68 | |
| 69 | | 69 | |
| 70 | | 70 | |
| 71 | | 71 | |
| 72 | | 72 | |
| 73 | | 73 | |
| 74 | | 74 | |
| 75 | | 75 | |
| 76 | | 76 | |
| 77 | | 77 | |
| 78 | | 78 | |
| 79 | | 79 | |
| 80 | | 80 | |
| 81 | | 81 | |
| 82 | | 82 | |
| 83 | | 83 | |
| 84 | | 84 | |
| 85 | | 85 | |
| 86 | | 86 | |
| 87 | | 87 | |
| 88 | | 88 | |
| 89 | | 89 | |
| 90 | | 90 | |
| 91 | | 91 | |
| 92 | | 92 | |
| 93 | | 93 | |
| 94 | | 94 | |
| 95 | | 95 | |
| 96 | | 96 | |
| 97 | | 97 | |
| 98 | | 98 | |
| 99 | | 99 | |
| 100 | | 100 | |

Шина нулевая
черной

Линия склейки

Типовой проект ТП708-75.93 Альбом #

Изм. № 1, 2, 3, 4, 5, 6, 7, 8, 9, 10, 11, 12, 13, 14, 15, 16, 17, 18, 19, 20, 21, 22, 23, 24, 25, 26, 27, 28, 29, 30, 31, 32, 33, 34, 35, 36, 37, 38, 39, 40, 41, 42, 43, 44, 45, 46, 47, 48, 49, 50, 51, 52, 53, 54, 55, 56, 57, 58, 59, 60, 61, 62, 63, 64, 65, 66, 67, 68, 69, 70, 71, 72, 73, 74, 75, 76, 77, 78, 79, 80, 81, 82, 83, 84, 85, 86, 87, 88, 89, 90, 91, 92, 93, 94, 95, 96, 97, 98, 99, 100, 101, 102, 103, 104, 105, 106, 107, 108, 109, 110, 111, 112, 113, 114, 115, 116, 117, 118, 119, 120, 121, 122, 123, 124, 125, 126, 127, 128, 129, 130, 131, 132, 133, 134, 135, 136, 137, 138, 139, 140, 141, 142, 143, 144, 145, 146, 147, 148, 149, 150, 151, 152, 153, 154, 155, 156, 157, 158, 159, 160, 161, 162, 163, 164, 165, 166, 167, 168, 169, 170, 171, 172, 173, 174, 175, 176, 177, 178, 179, 180, 181, 182, 183, 184, 185, 186, 187, 188, 189, 190, 191, 192, 193, 194, 195, 196, 197, 198, 199, 200, 201, 202, 203, 204, 205, 206, 207, 208, 209, 210, 211, 212, 213, 214, 215, 216, 217, 218, 219, 220, 221, 222, 223, 224, 225, 226, 227, 228, 229, 230, 231, 232, 233, 234, 235, 236, 237, 238, 239, 240, 241, 242, 243, 244, 245, 246, 247, 248, 249, 250, 251, 252, 253, 254, 255, 256, 257, 258, 259, 260, 261, 262, 263, 264, 265, 266, 267, 268, 269, 270, 271, 272, 273, 274, 275, 276, 277, 278, 279, 280, 281, 282, 283, 284, 285, 286, 287, 288, 289, 290, 291, 292, 293, 294, 295, 296, 297, 298, 299, 300, 301, 302, 303, 304, 305, 306, 307, 308, 309, 310, 311, 312, 313, 314, 315, 316, 317, 318, 319, 320, 321, 322, 323, 324, 325, 326, 327, 328, 329, 330, 331, 332, 333, 334, 335, 336, 337, 338, 339, 340, 341, 342, 343, 344, 345, 346, 347, 348, 349, 350, 351, 352, 353, 354, 355, 356, 357, 358, 359, 360, 361, 362, 363, 364, 365, 366, 367, 368, 369, 370, 371, 372, 373, 374, 375, 376, 377, 378, 379, 380, 381, 382, 383, 384, 385, 386, 387, 388, 389, 390, 391, 392, 393, 394, 395, 396, 397, 398, 399, 400, 401, 402, 403, 404, 405, 406, 407, 408, 409, 410, 411, 412, 413, 414, 415, 416, 417, 418, 419, 420, 421, 422, 423, 424, 425, 426, 427, 428, 429, 430, 431, 432, 433, 434, 435, 436, 437, 438, 439, 440, 441, 442, 443, 444, 445, 446, 447, 448, 449, 450, 451, 452, 453, 454, 455, 456, 457, 458, 459, 460, 461, 462, 463, 464, 465, 466, 467, 468, 469, 470, 471, 472, 473, 474, 475, 476, 477, 478, 479, 480, 481, 482, 483, 484, 485, 486, 487, 488, 489, 490, 491, 492, 493, 494, 495, 496, 497, 498, 499, 500, 501, 502, 503, 504, 505, 506, 507, 508, 509, 510, 511, 512, 513, 514, 515, 516, 517, 518, 519, 520, 521, 522, 523, 524, 525, 526, 527, 528, 529, 530, 531, 532, 533, 534, 535, 536, 537, 538, 539, 540, 541, 542, 543, 544, 545, 546, 547, 548, 549, 550, 551, 552, 553, 554, 555, 556, 557, 558, 559, 560, 561, 562, 563, 564, 565, 566, 567, 568, 569, 570, 571, 572, 573, 574, 575, 576, 577, 578, 579, 580, 581, 582, 583, 584, 585, 586, 587, 588, 589, 590, 591, 592, 593, 594, 595, 596, 597, 598, 599, 600, 601, 602, 603, 604, 605, 606, 607, 608, 609, 610, 611, 612, 613, 614, 615, 616, 617, 618, 619, 620, 621, 622, 623, 624, 625, 626, 627, 628, 629, 630, 631, 632, 633, 634, 635, 636, 637, 638, 639, 640, 641, 642, 643, 644, 645, 646, 647, 648, 649, 650, 651, 652, 653, 654, 655, 656, 657, 658, 659, 660, 661, 662, 663, 664, 665, 666, 667, 668, 669, 670, 671, 672, 673, 674, 675, 676, 677, 678, 679, 680, 681, 682, 683, 684, 685, 686, 687, 688, 689, 690, 691, 692, 693, 694, 695, 696, 697, 698, 699, 700, 701, 702, 703, 704, 705, 706, 707, 708, 709, 710, 711, 712, 713, 714, 715, 716, 717, 718, 719, 720, 721, 722, 723, 724, 725, 726, 727, 728, 729, 730, 731, 732, 733, 734, 735, 736, 737, 738, 739, 740, 741, 742, 743, 744, 745, 746, 747, 748, 749, 750, 751, 752, 753, 754, 755, 756, 757, 758, 759, 760, 761, 762, 763, 764, 765, 766, 767, 768, 769, 770, 771, 772, 773, 774, 775, 776, 777, 778, 779, 780, 781, 782, 783, 784, 785, 786, 787, 788, 789, 790, 791, 792, 793, 794, 795, 796, 797, 798, 799, 800, 801, 802, 803, 804, 805, 806, 807, 808, 809, 810, 811, 812, 813, 814, 815, 816, 817, 818, 819, 820, 821, 822, 823, 824, 825, 826, 827, 828, 829, 830, 831, 832, 833, 834, 835, 836, 837, 838, 839, 840, 841, 842, 843, 844, 845, 846, 847, 848, 849, 850, 851, 852, 853, 854, 855, 856, 857, 858, 859, 860, 861, 862, 863, 864, 865, 866, 867, 868, 869, 870, 871, 872, 873, 874, 875, 876, 877, 878, 879, 880, 881, 882, 883, 884, 885, 886, 887, 888, 889, 890, 891, 892, 893, 894, 895, 896, 897, 898, 899, 900, 901, 902, 903, 904, 905, 906, 907, 908, 909, 910, 911, 912, 913, 914, 915, 916, 917, 918, 919, 920, 921, 922, 923, 924, 925, 926, 927, 928, 929, 930, 931, 932, 933, 934, 935, 936, 937, 938, 939, 940, 941, 942, 943, 944, 945, 946, 947, 948, 949, 950, 951, 952, 953, 954, 955, 956, 957, 958, 959, 960, 961, 962, 963, 964, 965, 966, 967, 968, 969, 970, 971, 972, 973, 974, 975, 976, 977, 978, 979, 980, 981, 982, 983, 984, 985, 986, 987, 988, 989, 990, 991, 992, 993, 994, 995, 996, 997, 998, 999, 1000, 1001, 1002, 1003, 1004, 1005, 1006, 1007, 1008, 1009, 1010, 1011, 1012, 1013, 1014, 1015, 1016, 1017, 1018, 1019, 1020, 1021, 1022, 1023, 1024, 1025, 1026, 1027, 1028, 1029, 1030, 1031, 1032, 1033, 1034, 1035, 1036, 1037, 1038, 1039, 1040, 1041, 1042, 1043, 1044, 1045, 1046, 1047, 1048, 1049, 1050, 1051, 1052, 1053, 1054, 1055, 1056, 1057, 1058, 1059, 1060, 1061, 1062, 1063, 1064, 1065, 1066, 1067, 1068, 1069, 1070, 1071, 1072, 1073, 1074, 1075, 1076, 1077, 1078, 1079, 1080, 1081, 1082, 1083, 1084, 1085, 1086, 1087, 1088, 1089, 1090, 1091, 1092, 1093, 1094, 1095, 1096, 1097, 1098, 1099, 1100, 1101, 1102, 1103, 1104, 1105, 1106, 1107, 1108, 1109, 1110, 1111, 1112, 1113, 1114, 1115, 1116, 1117, 1118, 1119, 1120, 1121, 1122, 1123, 1124, 1125, 1126, 1127, 1128, 1129, 1130, 1131, 1132, 1133, 1134, 1135, 1136, 1137, 1138, 1139, 1140, 1141, 1142, 1143, 1144, 1145, 1146, 1147, 1148, 1149, 1150, 1151, 1152, 1153, 1154, 1155, 1156, 1157, 1158, 1159, 1160, 1161, 1162, 1163, 1164, 1165, 1166, 1167, 1168, 1169, 1170, 1171, 1172, 1173, 1174, 1175, 1176, 1177, 1178, 1179, 1180, 1181, 1182, 1183, 1184, 1185, 1186, 1187, 1188, 1189, 1190, 1191, 1192, 1193, 1194, 1195, 1196, 1197, 1198, 1199, 1200, 1201, 1202, 1203, 1204, 1205, 1206, 1207, 1208, 1209, 1210, 1211, 1212, 1213, 1214, 1215, 1216, 1217, 1218, 1219, 1220, 1221, 1222, 1223, 1224, 1225, 1226, 1227, 1228, 1229, 1230, 1231, 1232, 1233, 1234, 1235, 1236, 1237, 1238, 1239, 1240, 1241, 1242, 1243, 1244, 1245, 1246, 1247, 1248, 1249, 1250, 1251, 1252, 1253, 1254, 1255, 1256, 1257, 1258, 1259, 1260, 1261, 1262, 1263, 1264, 1265, 1266, 1267, 1268, 1269, 1270, 1271, 1272, 1273, 1274, 1275, 1276, 1277, 1278, 1279, 1280, 1281, 1282, 1283, 1284, 1285, 1286, 1287, 1288, 1289, 1290, 1291, 1292, 1293, 1294, 1295, 1296, 1297, 1298, 1299, 1300, 1301, 1302, 1303, 1304, 1305, 1306, 1307, 1308, 1309, 1310, 1311, 1312, 1313, 1314, 1315, 1316, 1317, 1318, 1319, 1320, 1321, 1322, 1323, 1324, 1325, 1326, 1327, 1328, 1329, 1330, 1331, 1332, 1333, 1334, 1335, 1336, 1337, 1338, 1339, 1340, 1341, 1342, 1343, 1344, 1345, 1346, 1347, 1348, 1349, 1350, 1351, 1352, 1353, 1354, 1355, 1356, 1357, 1358, 1359, 1360, 1361, 1362, 1363, 1364, 1365, 1366, 1367, 1368, 1369, 1370, 1371, 1372, 1373, 1374, 1375, 1376, 1377, 1378, 1379, 1380, 1381, 1382, 1383, 1384, 1385, 1386, 1387, 1388, 1389, 1390, 1391, 1392, 1393, 1394, 1395, 1396, 1397, 1398, 1399, 1400, 1401, 1402, 1403, 1404, 1405, 1406, 1407, 1408, 1409, 1410, 1411, 1412, 1413, 1414, 1415, 1416, 1417, 1418, 1419, 1420, 1421, 1422, 1423, 1424, 1425, 1426, 1427, 1428, 1429, 1430, 1431, 1432, 1433, 1434, 1435, 1436, 1437, 1438, 1439, 1440, 1441, 1442, 1443, 1444, 1445, 1446, 1447, 1448, 1449, 1450, 1451, 1452, 1453, 1454, 1455, 1456, 1457, 1458, 1459, 1460, 1461, 1462, 1463, 1464, 1465, 1466, 1467, 1468, 1469, 1470, 1471, 1472, 1473, 1474, 1475, 1476, 1477, 1478, 1479, 1480, 1481, 1482, 1483, 1484, 1485, 1486, 1487, 1488, 1489, 1490, 1491, 1492, 1493, 1494, 1495, 1496, 1497, 1498, 1499, 1500, 1501, 1502, 1503, 1504, 1505, 1506, 1507, 1508, 1509, 1510, 1511, 1512, 1513, 1514, 1515, 1516, 1517, 1518, 1519, 1520, 1521, 1522, 1523, 1524, 1525, 1526, 1527, 1528, 1529, 1530, 1531, 1532, 1533, 1534, 1535, 1536, 1537, 1538, 1539, 1540, 1541, 1542, 1543, 1544, 1545, 1546, 1547, 1548, 1549, 1550, 1551, 1552, 1553, 1554, 1555, 1556, 1557, 1558, 1559, 1560, 1561, 1562, 1563, 1564, 1565, 1566, 1567, 1568, 1569, 1570, 1571, 1572, 1573, 1574, 1575, 1576, 1577, 1578, 1579, 1580, 1581, 1582, 1583, 1584, 1585, 1586, 1587, 1588, 1589, 1590, 1591, 1592, 1593, 1594, 1595, 1596, 1597, 1598, 1599, 1600, 1601, 1602, 1603, 1604, 1605, 1606, 1607, 1608, 1609, 1610, 1611, 1612, 1613, 1614, 1615, 1616, 1617, 1618, 1619, 1620, 1621, 1622, 1623, 1624, 1625, 1626, 1627, 1628, 1629, 1630, 1631, 1632, 1633, 1634, 1635, 1636, 1637, 1638, 1639, 1640, 1641, 1642, 1643, 1644, 1645, 1646, 1647, 1648, 1649, 1650, 1651, 1652, 1653, 1654, 1655, 1656, 1657, 1658, 1659, 1660, 1661, 1662, 1663, 1664, 1665, 1666, 1667, 1668, 1669, 1670, 1671, 1672, 1673, 1674, 1675, 1676, 1677, 1678, 1679, 1680, 1681, 1682, 1683, 1684, 1685, 1686, 1687, 1688, 1689, 1690, 1691, 1692, 1693, 1694, 1695, 1696, 1697, 1698, 1699, 1700, 1701, 1702, 1703, 1704, 1705, 1706, 1707, 1708, 1709, 1710, 1711, 1712, 1713, 1714, 1715, 1716, 1717, 1718, 1719, 1720, 1721, 1722, 1723, 1724, 1725, 1726, 1727, 1728, 1729, 1730, 1731, 1732, 1733, 1734, 1735, 1736, 1737, 1738, 1739, 1740, 1741, 1742, 1743, 1744, 1745, 1746, 1747, 1748, 1749, 1750, 1751, 1752, 1753, 1754, 1755, 1756, 1757, 1758, 1759, 1760, 1761, 1762, 1763, 1764, 1765, 1766, 1767, 1768, 1769, 1770, 1771, 1772, 1773, 1774, 1775, 1776, 1777, 1778, 1779, 1780, 1781, 1782, 1783, 1784, 1785, 1786, 1787, 1788, 1789, 1790, 1791, 1792, 1793, 1794, 1795, 1796, 1797, 1798, 1799, 1800, 1801, 1802, 1803, 1804, 1805, 1806, 1807, 1808, 1809, 1810, 1811, 1812, 1813, 1814, 1815, 1816, 1817, 1818, 1819, 1820, 1821, 1822, 1823, 1824, 1825, 1826, 1827, 1828, 1829, 1830, 1831, 1832, 1833, 1834, 1835, 1836, 1837, 1838, 1839, 1840, 1841, 1842, 1843, 1844, 1845, 1846, 1847, 1848, 1849, 1850, 1851, 1852, 1853, 1854, 1855, 1856, 1857, 1858, 1859, 1860, 1861, 1862, 1863, 1864, 1865, 1866, 1867, 1868, 1869, 1870, 1871, 1872, 1873, 1874, 1875, 1876, 1877, 1878, 1879, 1880, 1881, 1882, 1883, 1884, 1885, 1886, 1887, 1888, 1889, 1890, 1891, 1892, 1893, 1894, 1895, 1896, 1897, 1898, 1899, 1900, 1901, 1902, 1903, 1904, 1905, 1906, 1907, 1908, 1909, 1910, 1911, 1912, 1913, 1914, 1915, 1916, 1917, 1918, 1919, 1920, 1921, 1922, 1923, 1924, 1925, 1926, 1927, 1928, 1929, 1930, 1931, 1932, 1933, 1934, 1935, 1936, 1937, 1938, 1939, 1940, 1941, 1942, 1943, 1944, 1945, 1946, 1947, 1948, 1949, 1950, 1951, 1952, 1953, 1954, 1955, 1956, 1957, 1958, 1959, 1960, 1961, 1962, 1963, 1964, 1965, 1966, 1967, 1968, 1969, 1970, 1971, 1972, 1973, 1974, 1975, 1976, 1977, 1978, 1979, 1980, 1981, 1982, 1983, 1984, 1985, 1986, 1987, 1988, 1989, 1990, 1991, 1992, 1993, 1994, 1995, 1996, 1997, 1998, 1999, 2000, 2001, 2002, 2003, 2004, 2005, 2006, 2007, 2008, 2009, 2010, 2011, 2012, 2013, 2014, 2015, 2016, 2017, 2018, 2019, 2020, 2021, 2022, 2023, 2024, 2025, 2026, 2027, 2028, 2029, 2030, 2031, 2032, 2033, 2034, 2035, 2036, 2037, 2038, 2039, 2040, 2041, 2042, 2043, 2044, 2045, 2046, 2047, 2048, 2049, 2050, 2051, 2052, 2053, 2054, 2055, 2056, 2057, 2058, 2059, 2060, 2061, 2062, 2063, 2064, 2065, 2066, 2067, 2068, 2069, 2070, 2071, 2072, 2073, 2074, 2075, 2076, 2077, 2078, 2079, 2080, 2081, 2082, 2083, 2084, 2085, 2086, 2087, 2088, 2089, 2090, 2091, 2092, 2093, 2094, 2095, 2096, 2097, 2098, 2099, 2100, 2101, 2102, 2103, 2104, 2105, 2106, 2107, 2108, 2109, 2110, 2111, 2112, 2113, 2114, 2115, 2116, 2117, 2118, 2119, 2120, 2121, 2122, 2123, 2124, 2125, 2126, 2127, 2128, 2129, 2130, 2131, 2132, 2133, 2134, 2135, 2136, 2137, 2138, 2139, 2140, 2141, 2142, 2143, 2144, 2145, 2146, 2147, 2148, 2149, 2150, 2151, 2152, 2153, 2154, 2155, 2156, 2157, 2158, 2159, 2160, 2161, 2162, 2163, 2164, 2165, 2166, 2167, 2168, 2169, 2170, 2171, 2172, 2173, 2174, 2175, 2176, 2177, 2178, 2179, 2180, 2181, 2182, 2183, 2184, 2185, 2186, 2187, 2188, 2189, 2190, 2191, 2192, 2193, 2194, 2195, 2196, 2197, 2198, 2199, 2200, 2201, 2202, 2203, 2204, 2205, 2206, 2207, 2208, 2209, 2210, 2211, 2212, 2213, 2214, 2215, 2216, 2217, 2218, 2219, 2220, 2221, 2222, 2223, 2224, 2225, 2226, 2227, 2228, 2229, 2230, 2231, 2232, 2233, 2234,

Типовой проект ТП408-75.93 Альбом 4

Листы: 1, 2, 3, 4, 5, 6

| Лист | Обозначение | Наименование | Кол | Примечание |
|------|--------------|--------------------------------|-----|-------------|
| | | Документация | | |
| A3 | 3604-АКС1.60 | Чертеж общего вида | | |
| A2 | 3604-АКС1.94 | Схема электрическая соединений | | |
| A4 | 3604-АКС1.76 | Перечень надписей | | |
| | | Сборочные единицы | | |
| | | H1 | 1 | |
| | | Реле | | |
| 1 | | ВЛ57УХЛ4 1...100 мин-220В | 2 | КТ2, КТ3 |
| 2 | | ВЛ67У3 ОЛ-99с ~220В | 1 | КТ1 |
| 3 | | РП4-2-М9640093Б ~220В | 3 | К1, К11, К2 |
| | | H51 | 1 | |
| | | Переключатель | | |
| 4 | | ПЕ-031У3 исп.1 | 7 | SA2... SA8 |
| | | Блок зажимов | | |
| 5 | | БЗЗЧ-ЧПЭС-В/ВУЗ-10 | 4 | X1...X4 |
| 6 | | Крышка торцевая КТ54 | 1 | |

Прикреплен

| | | | |
|----------|-----------|---------|------|
| Лист | № докум | Подпись | Дата |
| Разработ | Царева | Иванова | |
| Проверил | | | |
| Руковод | Хрипушкин | | |
| Н.контр | Хрипушкин | | |
| Утв | Потехин | | |

3604-АКС1

Ящик АКС1. Технические данные аппаратов

Лит Лист Листов

Гипростроммаш г. Москва

Типовой проект ТП408-75.94 Альбом 4

Листы: 1, 2, 3, 4, 5, 6, 7, 8, 9, 10, 11, 12

| Лист | Поз. обозначение | Место надписи | Текст | Кол | Примечание |
|------|------------------|---------------|-------------------------------|-----|------------|
| | | | Панель | | |
| | | Табличка | КТ2 | 1 | |
| | | " | КТ3 | 1 | |
| | | " | К | 1 | |
| | | " | К1 | 1 | |
| | | " | К2 | 1 | |
| | | " | КТ1 | 1 | |
| | | | Дверь | | |
| 1 | | Табличка | Склад цемента | 1 | |
| 2 | | " | Ящик АКС1 (3АКС1, АКС1, АКС1) | 1 | |
| 3 | SA3 | " | Аэрация N1 | 7 | |
| 4 | SA4 | " | Аэрация N2 | 7 | |
| 5 | SA2... SA6 | " | Автоматическое | 7 | |
| 6 | SA2... SA8 | " | Отключено | 1 | |
| 7 | SA2... SA8 | " | Местное | 1 | |
| 8 | SA5 | " | Аэрация N3 | 1 | |
| 9 | SA6 | " | Аэрация N4 | 1 | |
| 10 | SA2 | " | Клапан разгрузитель | 1 | |
| 11 | SA8 | " | Эжекция и аэрация | 1 | |
| 12 | SA7 | " | Продувка | 1 | |

Прикреплен

| | | | |
|----------|-----------|---------|------|
| Лист | № докум | Подпись | Дата |
| Разработ | Царева | Иванова | |
| Проверил | | | |
| Руковод | Хрипушкин | | |
| Н.контр | Хрипушкин | | |
| Утв | Потехин | | |

3604-АКС1.76

Ящик АКС1. Перечень надписей

Лит Лист Листов

Гипростроммаш г. Москва

Типовой проект ТП408-75.93 Альбом 4

Листы: 1, 2, 3, 4, 5, 6

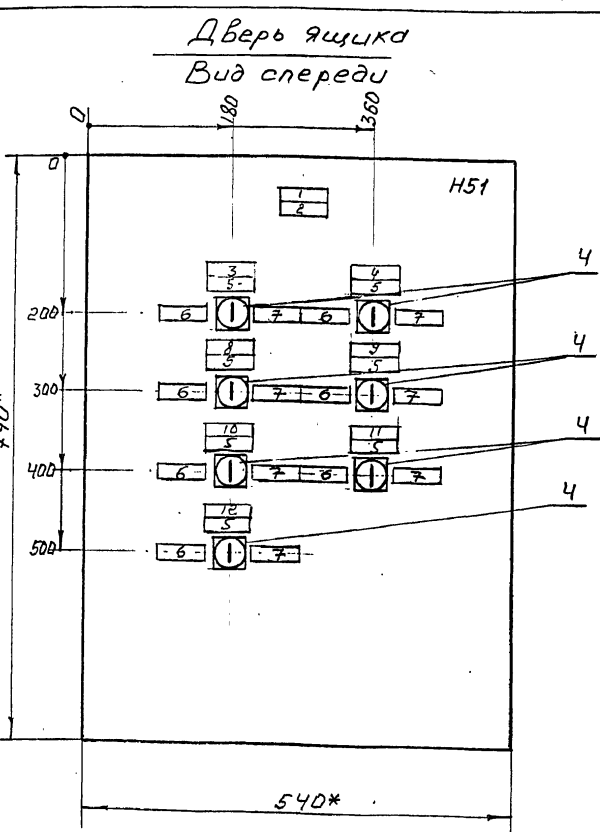
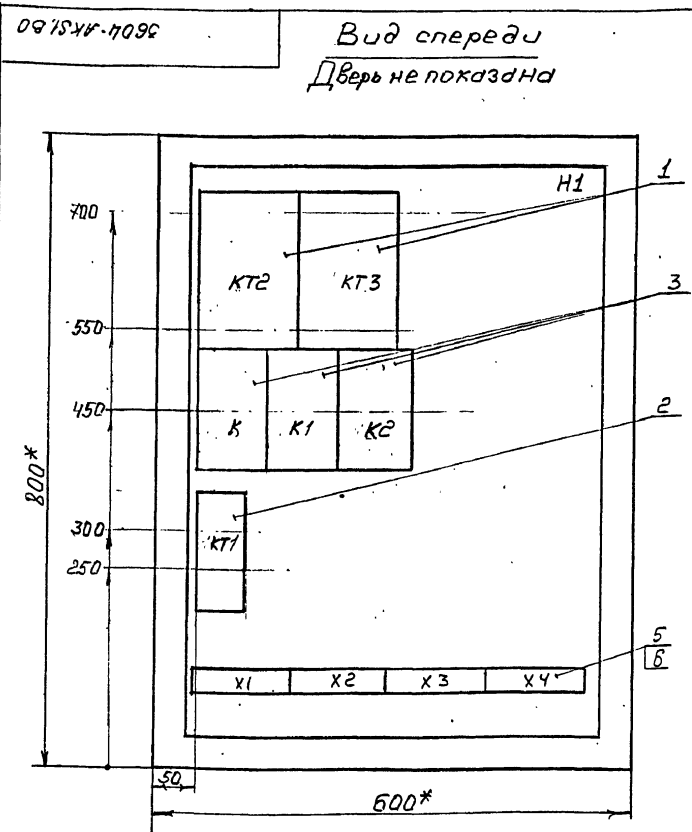

- 1* Размеры для справок.
- 2 Неуказанные предельные отклонения размеров по ...
- 3 В контуре табличек и аппаратов указаны номера надписей по перечню надписей.
- 4 Глубина ящика 360 мм.
- 5 По данному чертежу изготовить 4 ящика

Прикреплен

| | | | |
|----------|-----------|---------|------|
| Лист | № докум | Подпись | Дата |
| Разработ | Царева | Иванова | |
| Проверил | | | |
| Руковод | Хрипушкин | | |
| Н.контр | Хрипушкин | | |
| Утв | Потехин | | |

3604-АКС1.60

Ящик АКС1. Чертеж общего вида

Литер Масса Масштаб

Лит Лист Листов 1

Гипростроммаш г. Москва

Титовый проект ТП408-45.93 Альбом 4

Вид спереди

Дверь ящика
Вид со стороны монтажа

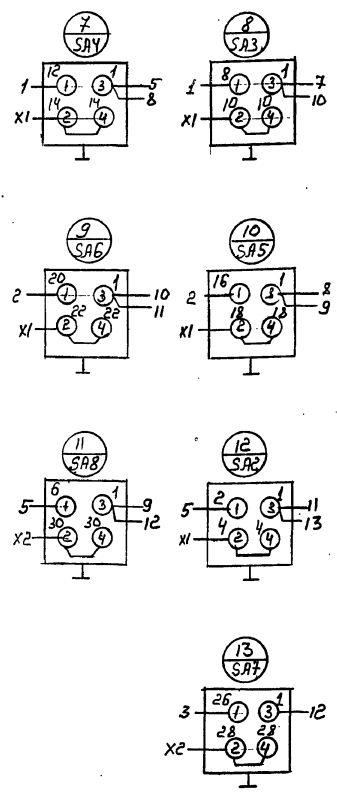
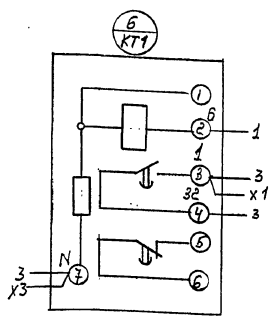
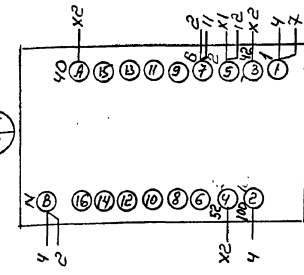
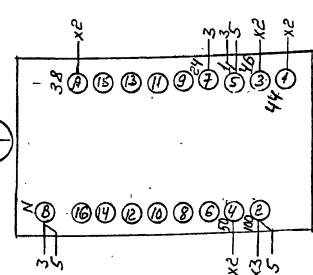
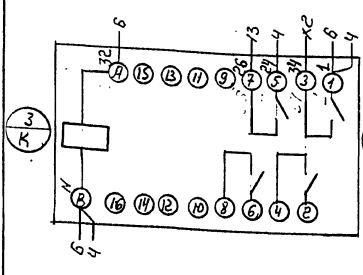
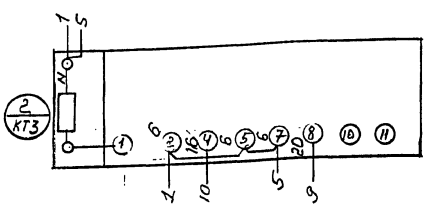
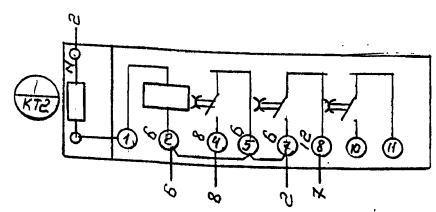

| | | | | | | | | | | | |
|----|----|----|----|----|----|----|----|----|----|----|----|
| X1 | 1 | 2 | 3 | 4 | 5 | 6 | 7 | 8 | 9 | 10 | 11 |
| X2 | 13 | 14 | 15 | 16 | 17 | 18 | 19 | 20 | 21 | 22 | 23 |
| X3 | 1 | 2 | 3 | 4 | 5 | 6 | 7 | 8 | 9 | 10 | |
| X4 | 1 | 2 | 3 | 4 | 5 | 6 | 7 | 8 | 9 | 10 | |

Исполнитель: Титов В.В. Проект: ТП408-45.93 Альбом 4

| | | | | | | | |
|----------|----------|-------------|---------|------|------|----------|--------|
| Привязан | ИЗМ | Исполнитель | Подпись | Дата | Лист | Из всего | Листов |
| | Разработ | Иванова | Иванова | | | | |
| | Проверил | | | | | | |
| | Т.контр | | | | | | |
| | Руковод | Иванов | | | | | |
| | Н.контр | Иванов | | | | | |
| Инв. № | Утв. | Потехин | | | | | |

3604-АКС1.94
Ящик АКС1.
Схема электрическая
соединений
Лист 1 из 1
Гипростроймост
г. Москва

Типовой проект ТП 708-75.93 Альбом 4

| № п/п | Код | Обозначение | Наименование | Кол | Примечание |
|-----------------------------|-----|--------------|------------------------------------|-----|---------------|
| <u>Документация</u> | | | | | |
| А3 | | 3604-АКС2.В0 | Чертеж общего вида | | |
| А2 | | 3604-АКС2.Э4 | Схема электрическая соединительная | | |
| А4 | | 3604-АКС2.Т6 | Перечень надписей | | |
| <u>Сборочные единицы</u> | | | | | |
| | | | Н1 | 1 | |
| <u>Реле</u> | | | | | |
| 1 | | | ВЛ57УМ14...100 мин. ~220В | 2 | КТ2 КТ3 |
| 2 | | | ВЛ67УЗ1...39с ~220В | 1 | КТ1 |
| 3 | | | РПЧ-2-М96700435 ~220В | 3 | КТ1 КТ2 |
| <u>Переключатель</u> | | | | | |
| 4 | | | ПС-03143 ч.п.1 | 8 | СА2... СА9 |
| <u>Блок зажимов</u> | | | | | |
| 5 | | | БЗ24-УП25-В/ВУЗ-10 | 4 | Х1...Х4 |
| <u>Крышка торцевая КТ5У</u> | | | | | |
| 6 | | | | 1 | |

Привязан

Лист №

3604-АКС2

| | | | | |
|----------|------|---------|---------|------|
| Изм | Лист | № докум | Подпись | Дата |
| Разр | С | И | И | |
| Проверил | | | | |
| Руковод | | | | |
| Утв. | | | | |

Ящик АКС2.
Технические данные аппаратов

Лист Лист Листов
Р 1 1

Гипростронмаш
г. Москва

Типовой проект ТП 708-75.93 Альбом 4

| Панель | Наименование | Поз. | Место подписи | Текст | Кол | Вид |
|---------------|--------------|------|---------------|-----------------------|-----|-----|
| <u>Панель</u> | | | | | | |
| | Табличка | | | КТ2 | 1 | |
| | " | | | КТ3 | 1 | |
| | " | | | К | 1 | |
| | " | | | К1 | 1 | |
| | " | | | К2 | 1 | |
| | " | | | КТ1 | 1 | |
| <u>Дверь</u> | | | | | | |
| 1 | Табличка | | | Склад цемента | 1 | |
| 2 | " | | | Ящик АКС2 (БКС2) | 1 | |
| 3 | СА3 | | | Аэрация N1 | 8 | |
| 4 | СА4 | | | Аэрация N2 | 8 | |
| 5 | СА2... СА9 | | | Автоматическое | 8 | |
| 6 | СА2... СА9 | | | Отключено | 1 | |
| 7 | СА2... СА9 | | | Местное | 1 | |
| 8 | СА5 | | | Аэрация N3 | 1 | |
| 9 | СА6 | | | Аэрация N4 | 1 | |
| 10 | СА2 | | | Клапан разгрузочный | 1 | |
| 11 | СА8 | | | Эжекция и аэрация | 1 | |
| 12 | СА7 | | | Продувка | 1 | |
| 13 | СА9 | | | Продувка трубопровода | 1 | |

Привязан

Лист №

3604-АКС2.Т6

| | | | | |
|----------|------|---------|---------|------|
| Изм | Лист | № докум | Подпись | Дата |
| Разр | С | И | И | |
| Проверил | | | | |
| Руковод | | | | |
| Утв. | | | | |

Ящик АКС2.
Перечень надписей

Лист Лист Листов
Р 1 1

Гипростронмаш
г. Москва

Типовой проект ТП 708-75.93 Альбом 4

3604-АКС2.В0 Вид спереди Дверь не показана

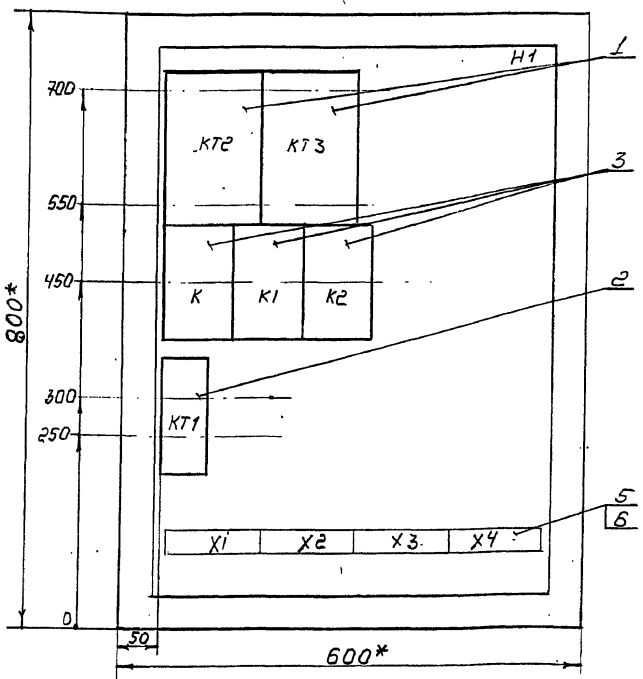

Дверь ящика Вид спереди

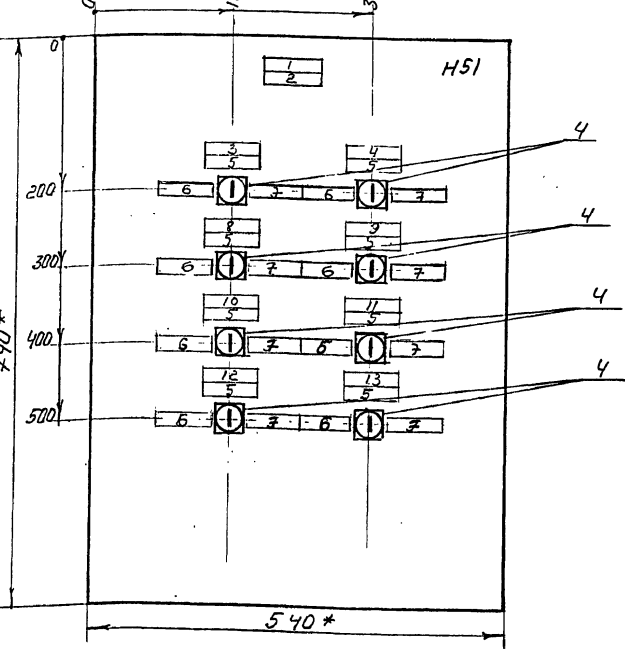

- 1* Размеры для справок
- 2 Неуказанные предельные отклонения размеров по...
- 3 В контуре табличек и аппаратов указаны номера надписей поперечно надписей
- 4 Глубина ящика 360 мм
- 5 По данному чертежу изготовить 2 ящика

Привязан

Лист №

3604-АКС2.В0

| | | | | |
|----------|------|---------|---------|------|
| Изм | Лист | № докум | Подпись | Дата |
| Разр | С | И | И | |
| Проверил | | | | |
| Руковод | | | | |
| Утв. | | | | |

Ящик АКС2.
Чертеж общего вида

Лист Лист Листов
А 1 1

Гипростронмаш
г. Москва

Типовой проект ТП708 - №5.93
 Альбом 4

Вид спереди

Дверь ящика
 Вид со стороны монтажа

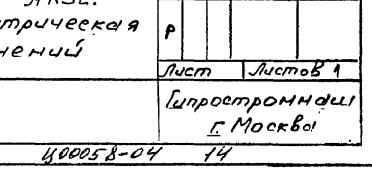
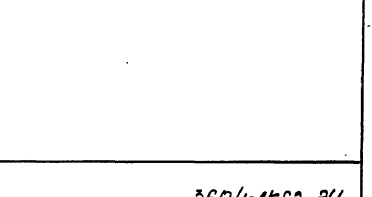
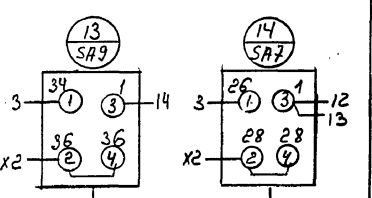
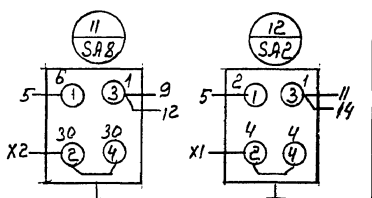
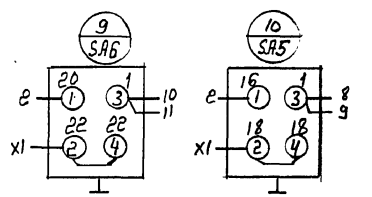
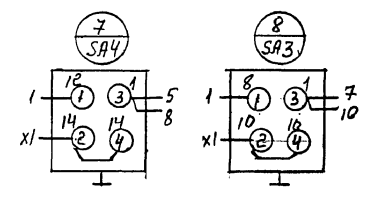
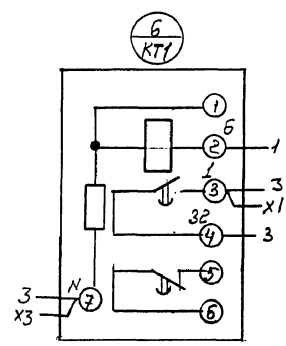
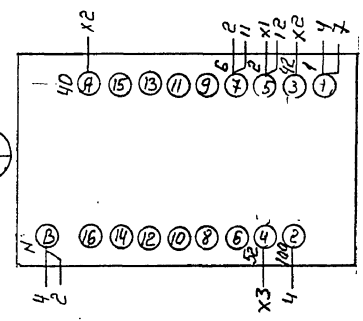
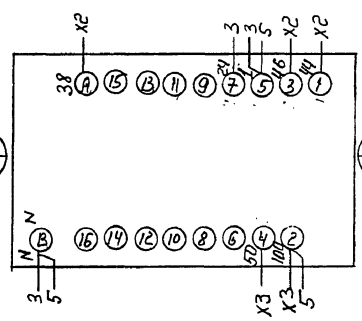
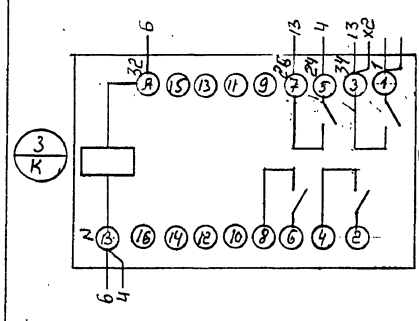
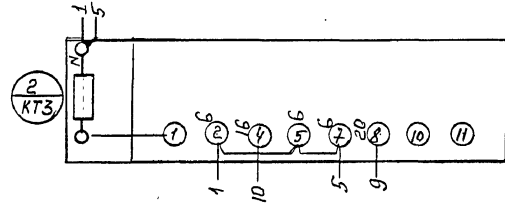
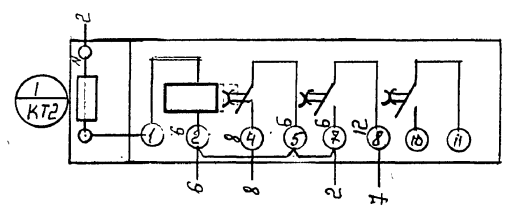

| | | | | | | |
|----|----|----|----|----|----|----|
| X1 | 1 | 2 | 3 | 4 | 5 | 6 |
| | 1 | 2 | 3 | 4 | 5 | 6 |
| | 7 | 8 | 9 | 10 | 11 | 12 |
| | 13 | 14 | 15 | 16 | 17 | 18 |
| | 19 | 20 | 21 | 22 | 23 | 24 |

| | | | | | | | | | | | | | |
|----|----|----|----|----|----|----|----|----|----|----|----|----|----|
| X2 | 1 | 2 | 3 | 4 | 5 | 6 | 7 | 8 | 9 | 10 | 11 | 12 | 13 |
| | 1 | 2 | 3 | 4 | 5 | 6 | 7 | 8 | 9 | 10 | 11 | 12 | 13 |
| | 14 | 15 | 16 | 17 | 18 | 19 | 20 | 21 | 22 | 23 | 24 | 25 | 26 |
| | 27 | 28 | 29 | 30 | 31 | 32 | 33 | 34 | 35 | 36 | 37 | 38 | 39 |
| | 40 | 41 | 42 | 43 | 44 | 45 | 46 | 47 | 48 | 49 | 50 | 51 | 52 |

| | | | | | | | | | | |
|----|----|----|----|----|----|----|----|----|----|----|
| X3 | 1 | 2 | 3 | 4 | 5 | 6 | 7 | 8 | 9 | 10 |
| | 1 | 2 | 3 | 4 | 5 | 6 | 7 | 8 | 9 | 10 |
| | 11 | 12 | 13 | 14 | 15 | 16 | 17 | 18 | 19 | 20 |
| | 21 | 22 | 23 | 24 | 25 | 26 | 27 | 28 | 29 | 30 |
| | 31 | 32 | 33 | 34 | 35 | 36 | 37 | 38 | 39 | 40 |

| | | | | | | | | | | |
|----|----|----|----|----|----|----|----|----|----|----|
| X4 | 1 | 2 | 3 | 4 | 5 | 6 | 7 | 8 | 9 | 10 |
| | 1 | 2 | 3 | 4 | 5 | 6 | 7 | 8 | 9 | 10 |
| | 11 | 12 | 13 | 14 | 15 | 16 | 17 | 18 | 19 | 20 |
| | 21 | 22 | 23 | 24 | 25 | 26 | 27 | 28 | 29 | 30 |
| | 31 | 32 | 33 | 34 | 35 | 36 | 37 | 38 | 39 | 40 |

Цифры в графах указывают на дату, в которую была выполнена работа

| | | | | | |
|----------|-----------|--|--|--|--|
| Привязан | | | | | |
| Разработ | Черевин | | | | |
| Проверил | | | | | |
| Т.контр. | | | | | |
| Руков. | Урушикин | | | | |
| Н.контр. | Крипачкин | | | | |
| Ств. | Потехин | | | | |
| Циф. № | | | | | |

Ящик АКС2.
 Схема электрическая
 соединитель

| | | |
|----------------------------|----------|---------|
| 3604-АКС2.94 | | |
| Лист | Масса | Масштаб |
| Р | | |
| Лист | Листов 1 | |
| Гипроотроммаш Г. Москва | | |

Типовой проект ТП 708 - 45. 93

Лист № 1
Лист № 2
Лист № 3
Лист № 4
Лист № 5
Лист № 6

| Лист | Обозначение | Наименование | Кол | Примечание |
|------|---------------|--------------------------------|-----|----------------|
| | | Документация | | |
| A3 | 3604-ASH3. B0 | Чертеж общего вида | | |
| A2 | 3604-ASH3. Э4 | Схема электрическая соединений | | |
| A4 | 3604-ASH3. ТБ | Перечень надписей | | |
| | | Сборочные единицы | | |
| | | НЗ1 | 1 | |
| | | Переключатели | | |
| 1 | | ПЕО12УХЛ3; исполн. 1 | 1 | СЯ2 |
| 2 | | ПЕО11УХЛ3; исполн. 1 | 7 | СЯ1, СЯ3...СЯ8 |
| 3 | | Арматура АС12013У2, 220В | 8 | НЛ1...НЛ8 |
| 4 | | Звонок ЗВП-220УХЛ5, 220В | 1 | НЯ |
| 5 | | Блок зажимов | | |
| 6 | | БЗ24-4П25-В/В43-10 | 2 | Х1, Х2 |
| | | Крышка торцевая КТ5У | 1 | |

Прибязан:

| Лист | № докум. | Подп. | Дата |
|-----------|------------|-------|------|
| Резрб. | Ковалева | Лаш- | |
| Проб. | | | |
| Рубр. | Хрипчикина | | |
| Н. контр. | Хрипчикина | | |
| Утб. | Потехин | | |

3604-ASH3

Ящик АШЗ.
Технические данные аппаратов.

Лит. Лист Листов
Р 1 1

Гипростроммаш
г. Москва

Типовой проект ТП 708 - 45. 93 Альбом 4

Лист № 7
Лист № 8
Лист № 9
Лист № 10
Лист № 11
Лист № 12
Лист № 13
Лист № 14
Лист № 15
Лист № 16

| Лист | Обозначение | Место надписи | Текст | Лит. | Лист | Листов |
|------|-------------|---------------|---|------|------|--------|
| 1 | | табличка | Склад цемента | 1 | | |
| 2 | | " | Ящик АШЗ | 1 | | |
| 3 | | " | Ввод сжатого воздуха | 1 | | |
| 4 | НЛ1 | " | Ниже 0,6 МПа | 1 | | |
| 5 | НЛ2 | " | Выше 0,7 МПа | 1 | | |
| 6 | НЛ3, СЯ3 | " | Загрузка камерных насосов | 1 | | |
| 7 | НЛ1... НЛ8 | " | Отклонение давления от нормы | 3 | | |
| 8 | СЯ1 | " | | 1 | | |
| 9 | СЯ2 | " | | 1 | | |
| 10 | СЯ1... СЯ8 | " | Отключено | 8 | | |
| 11 | СЯ1... СЯ8 | " | Включено | 8 | | |
| 12 | НЛ5, СЯ5 | " | Пнеумобинтовой насос | 1 | | |
| 13 | НЛ4, СЯ4 | " | Выгрузка камерных насосов | 1 | | |
| 14 | НЛ6, СЯ6 | " | Продувка | 1 | | |
| 15 | НЛ7, СЯ7 | " | Эжекция и аэрация данных выгрузителей | 1 | | |
| 16 | НЛ8, СЯ8 | " | Аэрационные свободобрушающие устройства | 1 | | |

Прибязан:

| Лист | № докум. | Подп. | Дата |
|-----------|------------|-------|------|
| Резрб. | Ковалева | Лаш- | |
| Проб. | | | |
| Рубр. | Хрипчикина | | |
| Н. контр. | Хрипчикина | | |
| Утб. | Потехин | | |

3604-ASH3. ТБ

Ящик АШЗ.
Перечень надписей.

Лит. Лист Листов
Р 1 1

Гипростроммаш
г. Москва

Типовой проект ТП 708 - 45. 93 Альбом 4

Лист № 1
Лист № 2
Лист № 3
Лист № 4
Лист № 5
Лист № 6

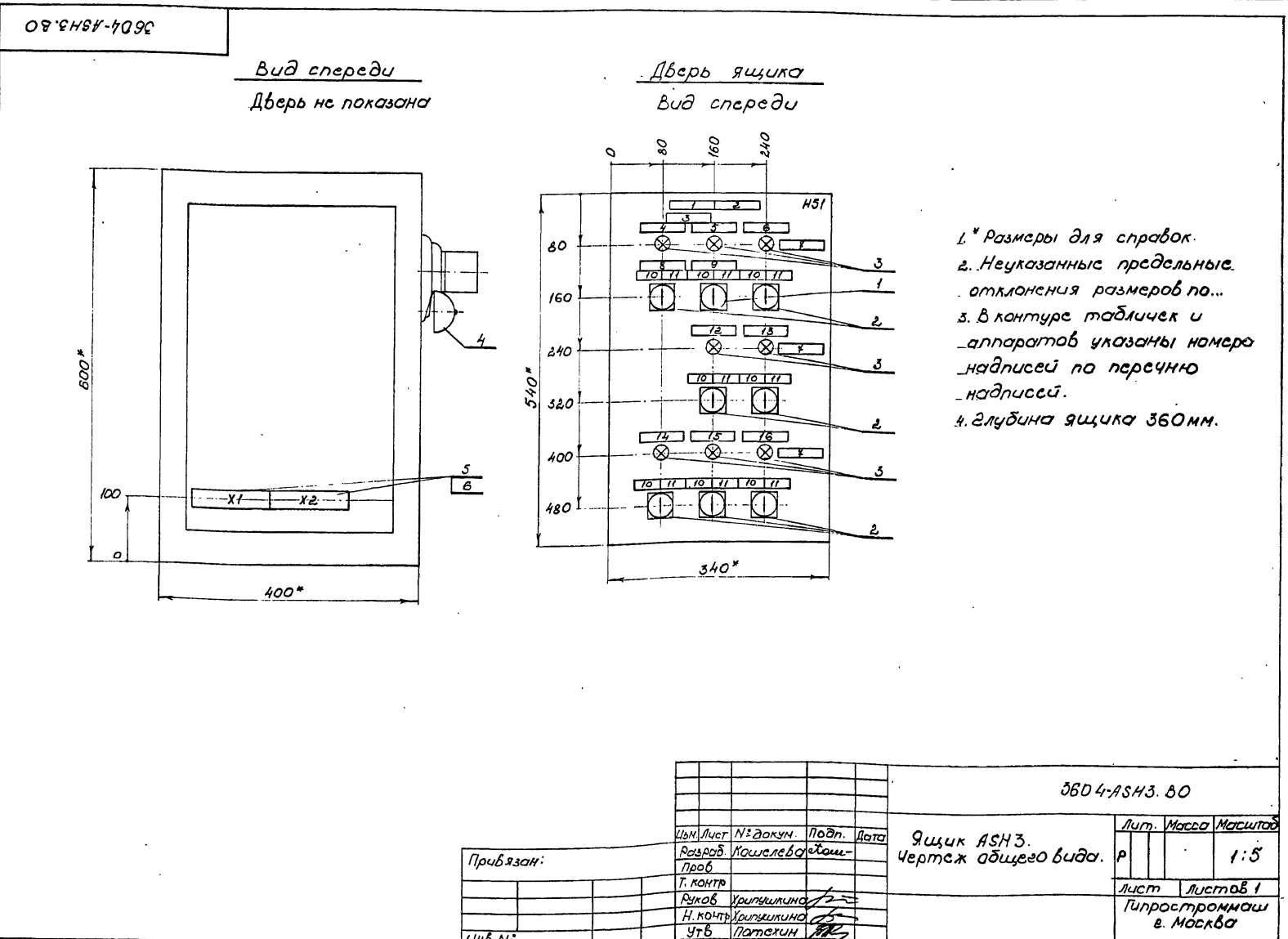

Типовой проект ППФ08-У5.93 Любом.

Вид спереди

Правая боковая стенка

Дверь ящика
Вид со стороны монтажа

| | | | | | | | | | | |
|----|----|----|----|----|----|----|----|----|----|----|
| X1 | 1 | 2 | 3 | 4 | 5 | 6 | 7 | 8 | 9 | 10 |
| | 11 | 12 | 13 | 14 | 15 | 16 | 17 | 18 | 19 | 20 |
| X2 | 1 | 2 | 3 | 4 | 5 | 6 | 7 | 8 | 9 | 10 |
| | 11 | 12 | 13 | 14 | 15 | 16 | 17 | 18 | 19 | 20 |

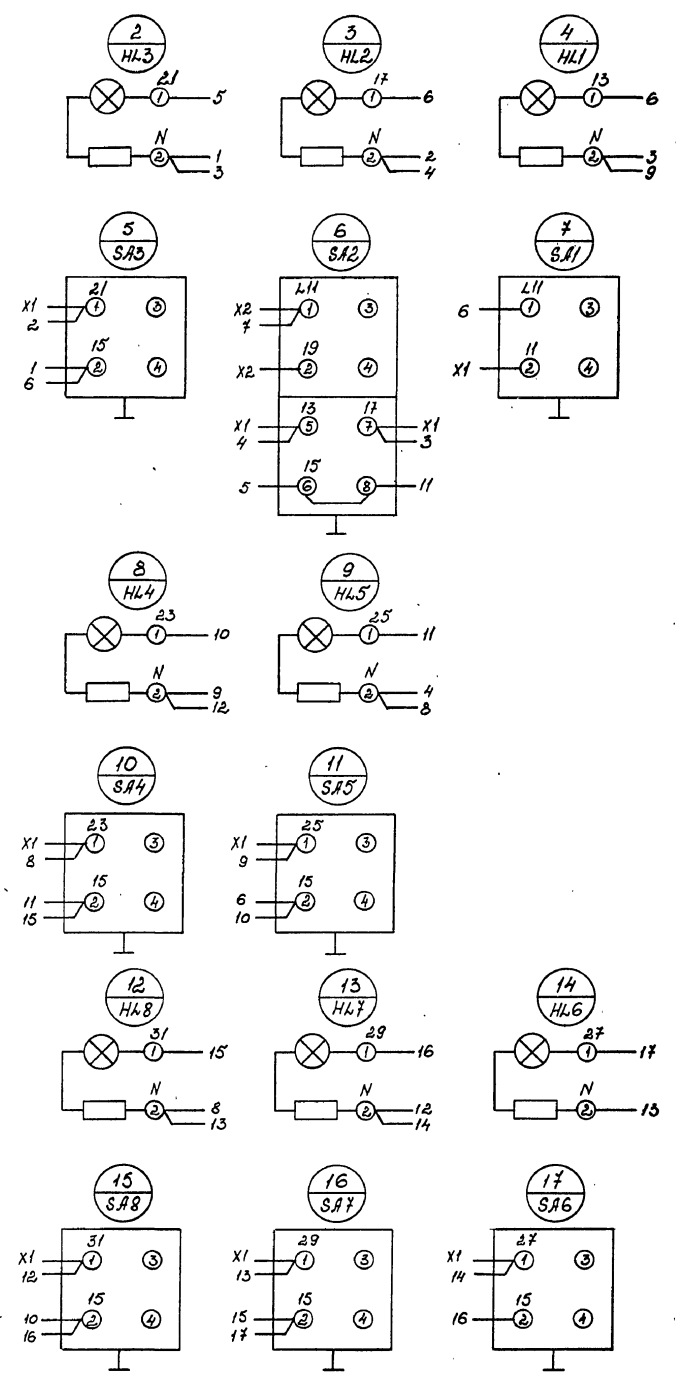
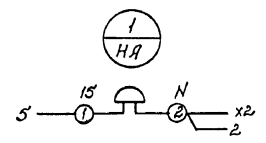

УИВ №1 редактор Подп. и дата
УИВ №2 редактор Подп. и дата
УИВ №3 редактор Подп. и дата
УИВ №4 редактор Подп. и дата

| | | | | | | | |
|-----------|-----------|---------|------|---------------------|--|------------------|----------|
| Привязан: | | | | 3604-ASH3.34 | | | |
| Изм/Лист | № докум. | Подп. | Дата | Ящик АШЗ. | | Лист | Масштаб |
| Разработ | Кощицкина | Лашин | | Схема электрическая | | Р | |
| Проб | | | | соединений. | | | |
| Т.контр | | | | | | Лист | Листов 1 |
| Реконв | Кощицкина | | | | | Типостроительная | |
| Н.контр | Кощицкина | | | | | в Москва | |
| УИВ №: | УИВ | Потехин | | | | | |

| Формат листа | Лист | Обозначение | Наименование | кол. | Примечание |
|--------------|----------------|------------------------------------|--------------|--------|------------|
| | | | Документация | | |
| A3 | 3604 - АКШН.В0 | Чертеж общего вида | | | |
| A2 | 3604 - АКШН.Э4 | Схема электрическая соединений | | | |
| * | 3604 - АКШН.ТБ | Перечень надписей | | | * А4; А4 |
| | | Сборочные единицы | | | |
| | | Н1 | 1 | | |
| 1 | | Выключатель | | | |
| | | ВЛН-26-14-30УХЛ4, 3р, 1,6А | 1 | SF | |
| 2 | | Пускатель | | | |
| | | ПМЛ 110004Б, ~220В | 1 | КМ | |
| | | Реле | | | |
| 3 | | РПУ-2-М96220У3Б, ~220В | 2 | К1; К2 | |
| 4 | | ВЛ-6-7УХЛ4, 1, 10 мин, ~220В, 50Гц | 1 | КТ | |

Привязан:

| | |
|---------|--|
| Изм. №: | |
| Изм. №: | |
| Изм. №: | |

3604-АКШН1

| | | |
|---------|------|--------|
| Изм. №: | Лист | Листов |
| Изм. №: | Р1 | 1 2 |

Ящик АКШН.
Технические данные аппаратов.

Гипростромаш
г. Москва

| Формат листа | Лист | Обозначение | Наименование | кол. | Примечание |
|--------------|------|-------------|-------------------------|------|------------|
| | | | Н51 | 1 | |
| | | | Переключатели | | |
| 5 | | | ПЕОЗ1УХЛ3 исполн. 1 | 1 | 135А |
| 6 | | | ПЕО1УХЛ3 исполн. 2 | 2 | 5А; 15А |
| | | | Выключатели | | |
| 7 | | | КЕО1У3, исп. 4, черный | 2 | 5В2, 5В3 |
| | | | КЕО1У3, исп. 5, красный | 1 | 5В1 |
| | | | Арматура | | |
| 9 | | | АС12013У2, ~220В | 4 | НЛ...НЛ4 |
| 10 | | | АС12011У2, ~220В | 1 | НЛ5 |
| | | | Блок зажимов | | |
| 12 | | | БЗ24-4П25-В/В43-10 | 3 | Х1...Х3 |
| 13 | | | Крышка торцевая КТ5У | 1 | |

Привязан:

| | |
|---------|--|
| Изм. №: | |
| Изм. №: | |
| Изм. №: | |

3604-АКШН1

| | | |
|---------|------|--------|
| Изм. №: | Лист | Листов |
| Изм. №: | Р1 | 1 2 |

Ящик АКШН.
Технические данные аппаратов.

Гипростромаш
г. Москва

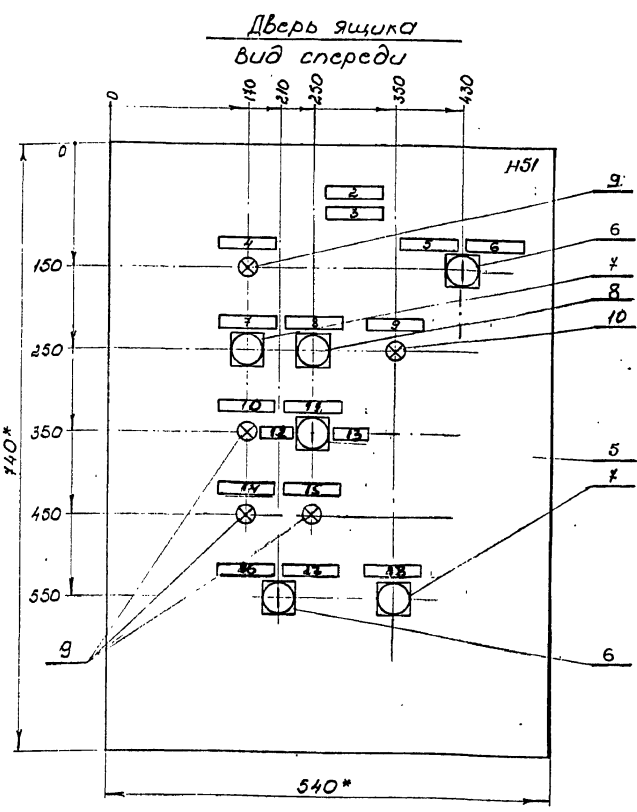
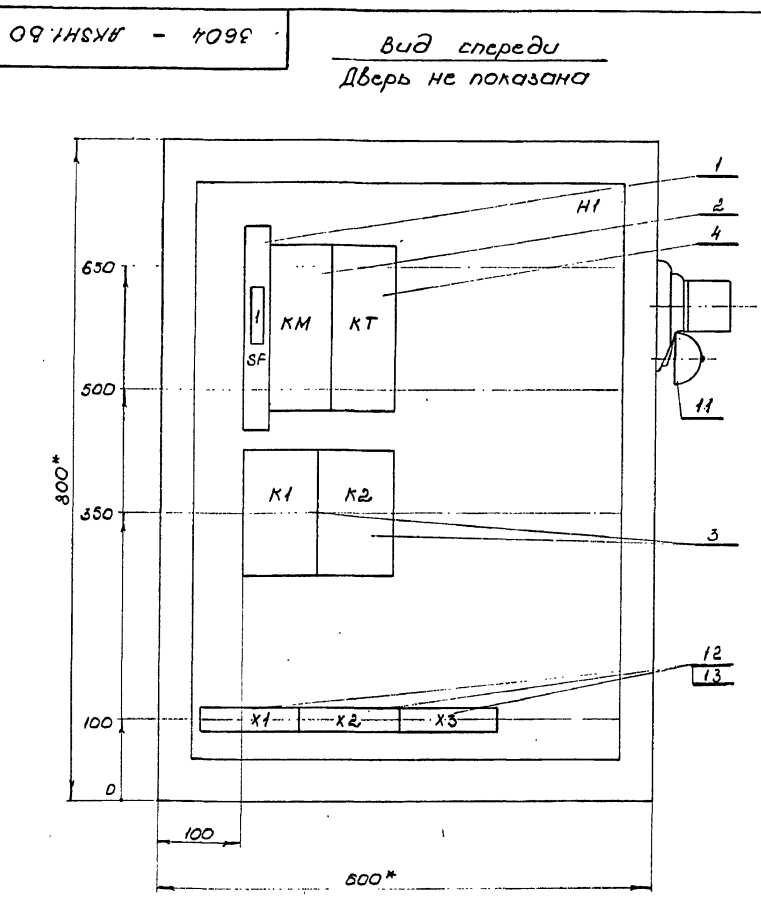

- * Размеры для справок.
- Неуказанные предельные отклонения размеров по...
- В контуре табличек и аппаратов указаны номера надписей по перечню надписей.
- Глубина ящика 360 мм.

Привязан:

| | |
|---------|--|
| Изм. №: | |
| Изм. №: | |
| Изм. №: | |

3604-АКШН1.В0

| | | |
|---------|------|--------|
| Изм. №: | Лист | Листов |
| Изм. №: | Р1 | 1 5 |

Ящик АКШН.
Чертеж общего вида

Гипростромаш
г. Москва

| | | | | |
|--------------|--------------|--------------|--------------|--------------|
| Циф. № подл. | Подп. и дата | Взам. циф. № | Циф. № дудл. | Подп. и дата |
|--------------|--------------|--------------|--------------|--------------|

Схема соединительных проводов

Циф. №

Проводом:

Циф. №

3604 - ЯКШН1.34

| | | |
|-------------|-----------|-------------|
| Исполнитель | Проверено | Согласовано |
| Дата | Дата | Дата |
| Исполнитель | Проверено | Согласовано |
| Дата | Дата | Дата |

3604 - ЯКШН1.34

вид спереди

правая боковая стенка

дверь ящика вид со стороны монтажа

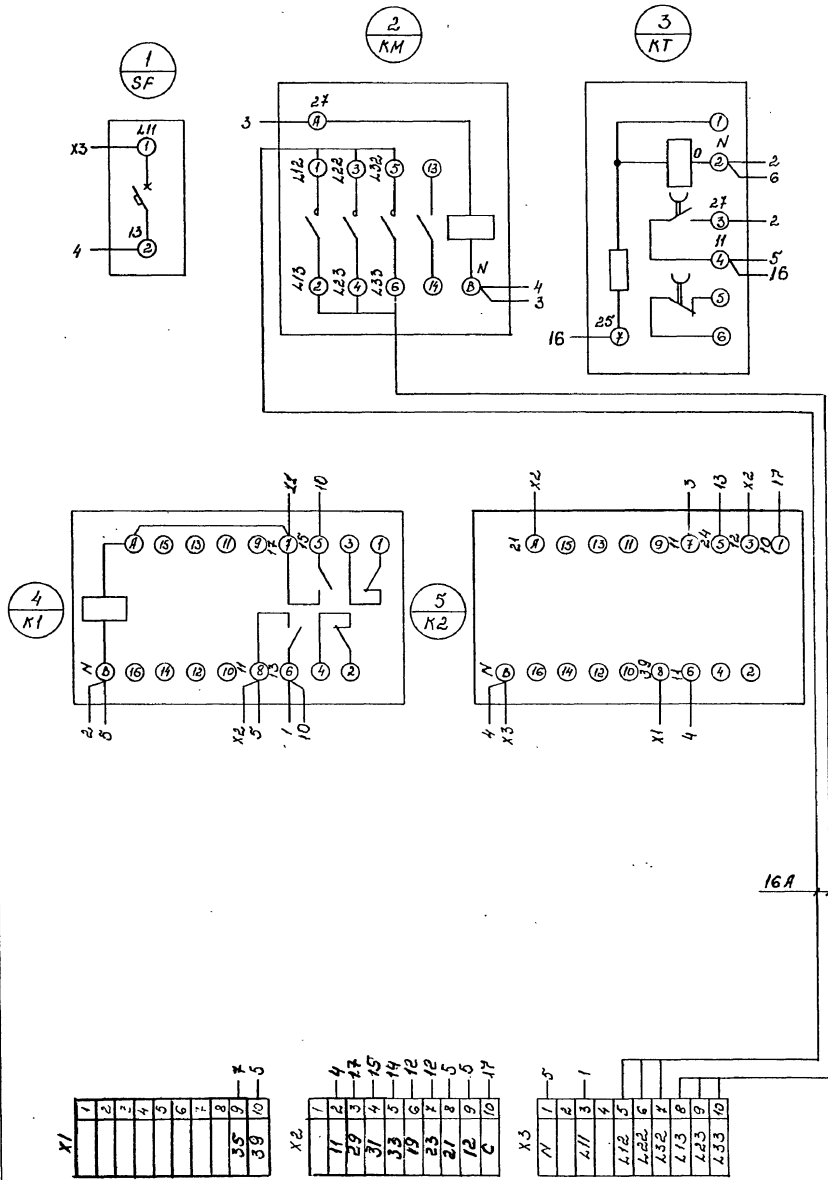

16A

Типовой проект ТП708-75.93 Альбом А

Циф. лист Подп. и дата Вып. лист № Циф. лист № Подп. и дата

| Формат листа | №03 | Обозначение | Наименование | Кол. | Примечание |
|--------------|-----|---------------|----------------------------------|------|------------|
| | | | Документация | | |
| | A3 | 3604-АКСНЗ.В0 | Чертеж общего вида | | |
| | A2 | 3604-АКСНЗ.З4 | Схема электрическая соединений | | |
| | * | 3604-АКСНЗ.ТВ | Перечень надписей | | * А4, А4 |
| | | | Сборочные единицы | | |
| | | | Н1 | 1 | |
| | 1 | | Предохранитель ПРС-6УЗ-П | | |
| | 2 | | с глав. вставкой ПВД на ток 2А | 2 | FU1, FU2 |
| | | | Пускатель ПМЛ-5202.П42Б | | |
| | | | ~380В | 1 | КМ1 |
| | | | Реле | | |
| | 3 | | ВЛ-67УХМ4; 1, 220В; 50Гц; 1.10мм | 1 | КТ1 |
| | 4 | | ВЛ-67УХМ4; 1, 220В; 50Гц; 1.10мм | 1 | КТ2 |
| | 5 | | РПУ-2-М96220У3Б; ~220В | 2 | К1, К2 |

Привязан.

| | | | |
|-----------|------------|-------|------|
| Циф. лист | № докум | Подп. | Дата |
| Разработ | Колосов | Лаш | |
| Проб | | | |
| Руковод | Хрипушкина | | |
| Н. контр | Хрипушкина | | |
| Утв. | Потехин | | |

3604-АКСНЗ

Ящик АКСНЗ. Технические данные аппаратов.

| | | |
|------|------|--------|
| Лист | Лист | Листов |
| Р | 1 | 2 |

Гипростройнаш 2 Москва

Типовой проект ТП708-75.93 Альбом А

Циф. лист Подп. и дата Вып. лист № Циф. лист № Подп. и дата

| Формат листа | №03 | Обозначение | Наименование | Кол. | Примечание |
|--------------|-----|-------------|-----------------------------|------|------------|
| | | | Н51 | 1 | |
| | | | Переключатели | | |
| | 6 | | ПЕ031УХЛЗ; исполн 1 | 1 | СА1 |
| | 7 | | ПЕ01УХЛЗ; исполн 2 | 1 | СА2 |
| | | | Выключатели | | |
| | 8 | | КЕ01УЗ; исп. 4; толк черн. | 1 | СВ2 |
| | 9 | | КЕ01УЗ; исп. 5; толк красн. | 1 | СВ1 |
| | | | Зажимы набортные силовые | | |
| | 10 | | ЗН24-16П63-В/В43 | 6 | Х3 |
| | 11 | | Блок зажимов | | |
| | 12 | | ВЗ24-4П25-В/В43-10 | 2 | Х1, Х2 |
| | 13 | | Крышка торцевая КТ5У | 1 | |
| | | | Крышка торцевая КТ6У | 1 | |

Привязан.

| | | | |
|-----------|------------|-------|------|
| Циф. лист | № докум | Подп. | Дата |
| Разработ | Колосов | Лаш | |
| Проб | | | |
| Руковод | Хрипушкина | | |
| Н. контр | Хрипушкина | | |
| Утв. | Потехин | | |

3604-АКСНЗ.

Ящик АКСНЗ. Технические данные аппаратов.

| | | |
|------|------|--------|
| Лист | Лист | Листов |
| Р | 1 | 2 |

Гипростройнаш 2 Москва

Типовой проект ТП708-75.93 Альбом А

Циф. лист Подп. и дата Вып. лист № Циф. лист № Подп. и дата

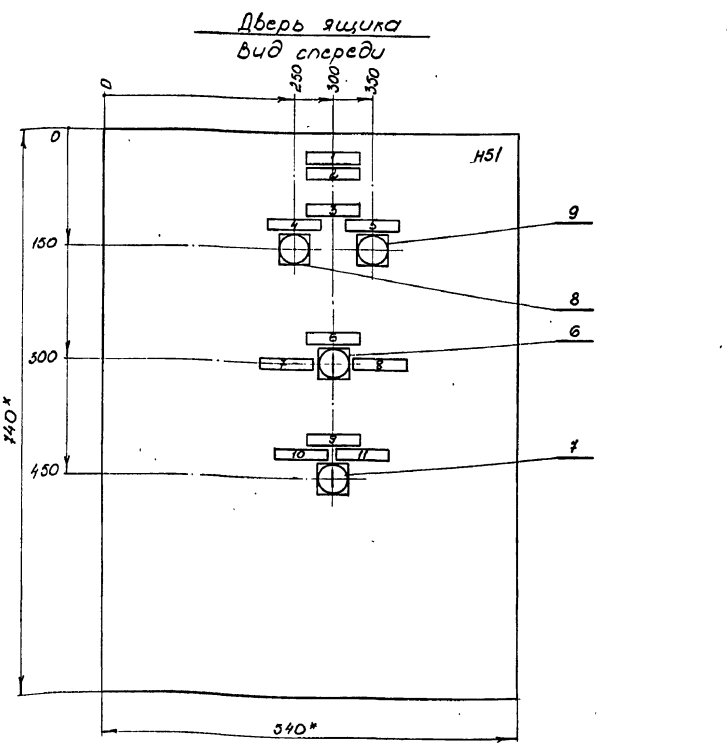
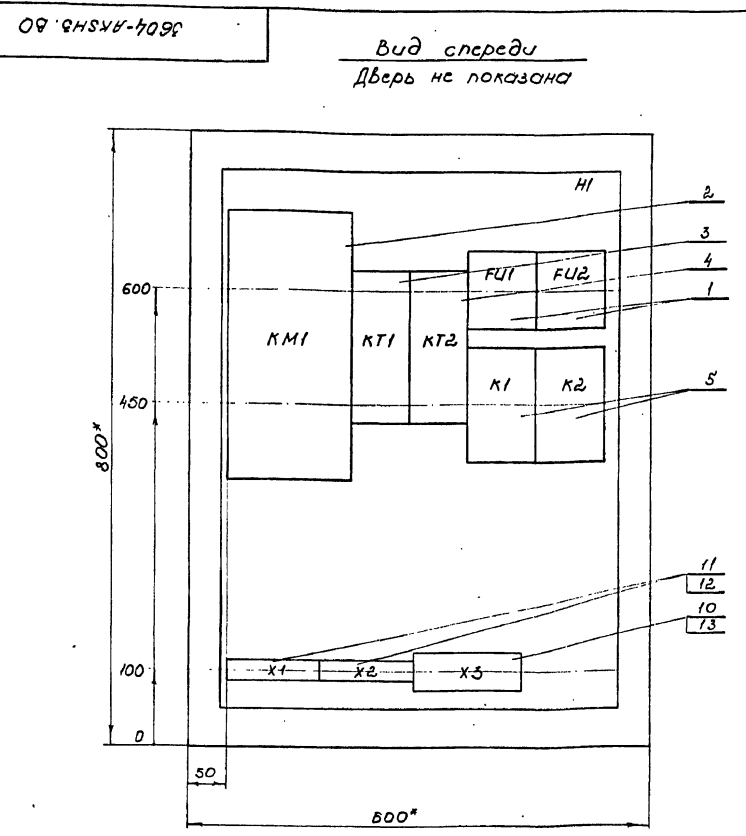

- * размеры для справок.
- Неуказанные предельные отклонения размеров по...
- В контуре табличек и аппаратов указаны номера надписей по перечню надписей.
- Глубина ящика 360мм.

Привязан.

| | | | |
|-----------|------------|-------|------|
| Циф. лист | № докум | Подп. | Дата |
| Разработ | Колосов | Лаш | |
| Проб | | | |
| Руковод | Хрипушкина | | |
| Н. контр | Хрипушкина | | |
| Утв. | Потехин | | |

3604-АКСНЗ.В0

Ящик АКСНЗ. Чертеж общего вида.

| | |
|------|--------|
| Лист | Листов |
| Р | 1 |

Гипростройнаш 2 Москва

| | | | | |
|--------------|--------------|---------------|--------------|--------------|
| ЦиФ. № подл. | Подп. и дата | Взам. ЦиФ. №: | ЦиФ. № дубл. | Подп. и дата |
| | | | | |

Вид спереди

Левый ящик
Вид со стороны монтажа

Схема соединенной подбита
на 90°

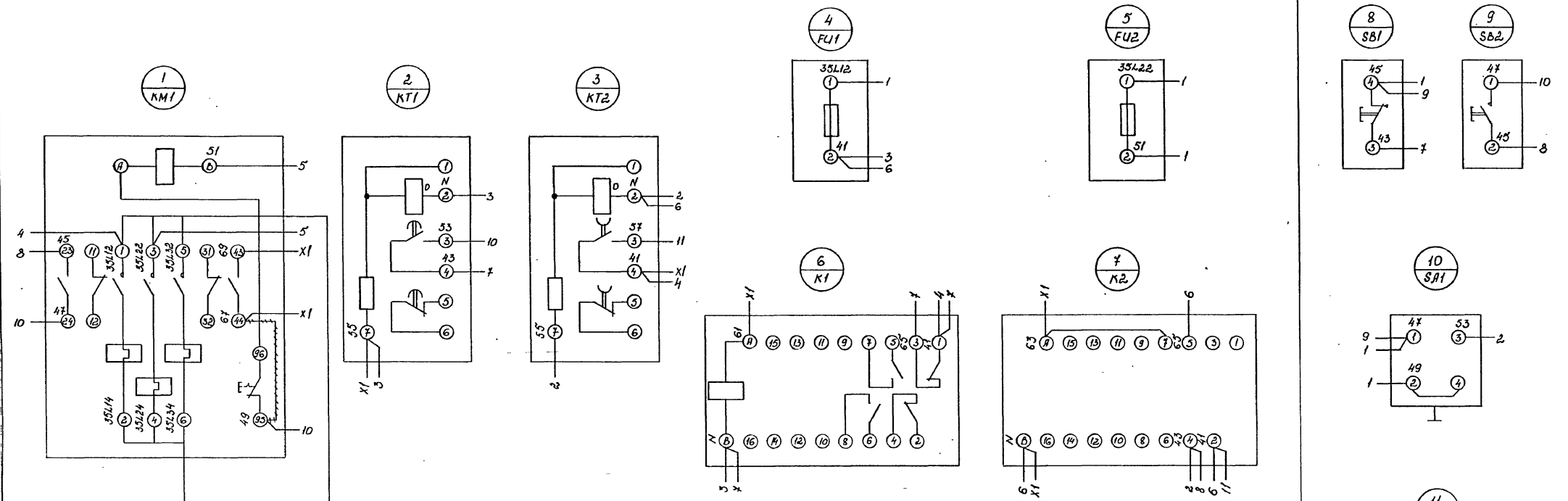

| | | | | | | | | | | |
|----|-------|-------|-------|-------|-------|-------|-------|-------|-------|-------|
| X1 | 1 | 2 | 3 | 4 | 5 | 6 | 7 | 8 | 9 | 10 |
| | 55 | 67 | 41 | 47 | 53 | 57 | 61 | 65 | 69 | 73 |
| X2 | 1 | 2 | 3 | 4 | 5 | 6 | 7 | 8 | 9 | 10 |
| | 1 | 2 | 3 | 4 | 5 | 6 | 7 | 8 | 9 | 10 |
| X3 | 1 | 2 | 3 | 4 | 5 | 6 | 7 | 8 | 9 | 10 |
| | 35L14 | 35L24 | 35L34 | 35L42 | 35L22 | 35L32 | 35L12 | 35L22 | 35L32 | 35L42 |

| | | | | | |
|---------|-----------|---------|-----------|---------|-----------|
| ЦиФ. №: | Продв. №: | ЦиФ. №: | Продв. №: | ЦиФ. №: | Продв. №: |
| | | | | | |
| ЦиФ. №: | Продв. №: | ЦиФ. №: | Продв. №: | ЦиФ. №: | Продв. №: |
| | | | | | |
| ЦиФ. №: | Продв. №: | ЦиФ. №: | Продв. №: | ЦиФ. №: | Продв. №: |
| | | | | | |

| | | |
|---|------------------------------|----------|
| 3604-АКСНЗ.34 | Лист | Масштаб |
| Щиток АКСНЗ. Схема электрическая соединенной. | Р | - |
| | Лист | Листов 1 |
| | Гиперпроинформ г. Москва. | |

Типовой проект ТП 708 - 75.93

| Код | Обозначение | Наименование | кол. | Примечание |
|-----|---------------|--------------------------------|------|------------------|
| | | Документация | | |
| А3 | 3604-АКСН4.В0 | Чертеж общего вида | | |
| А2 | 3604-АКСН4.94 | Схема электрическая соединений | | |
| А1 | 3604-АКСН4.ТБ | Перечень надписей | | |
| | | Сборочные единицы | | |
| | | Н1 | 1 | |
| | | Реле | | |
| 1 | | РП4-2-НВ220УЗБ ~220В | 2 | К85, К86 |
| 2 | | ВЛ-6УХЛ4, 1, 220В, 50Гц, 10А | 1 | К115 |
| | | Н51 | 1 | |
| | | Выключатели | | |
| 3 | | КЕОНУЗ исп. 4 ток. черной | 3 | SB22, SB24, SB25 |
| 4 | | КЕОНУЗ исп. 5 ток. красной | 2 | SB21, SB23 |

Привязан:

| | |
|--------------------|------------|
| Лист № | 3604-АКСН4 |
| Изм. лист № докум. | |
| Разработчик | Горькова |
| Проб. | |
| Рисов. | Хрипачкина |
| Н. контр. | Хрипачкина |
| Утв. | Петелин |

Ящик АКСН4
Технические данные аппаратов
г. Москва

Типовой проект ТП 708 - 75.93 Альбом 4

| Послед. | Поз. обозначение | Место надписи | Текст | Кол. |
|---------|------------------|---------------|---------------------------|------|
| 1 | | Табличка | Склад цемента | 1 |
| 2 | | " | Ящик АКСН4 | 1 |
| 3 | Н.66 | " | Подоча из цистерны | 1 |
| 4 | Н.68 | " | Силовая банка перепапанки | 1 |
| 5 | SB24 | " | Сзем сигнала | 1 |
| 6 | SB25 | " | Переговорная сигнализация | 1 |
| 7 | SB23 | " | Сзем аварии | 1 |
| 8 | Н.65 | " | ~220В | 1 |
| 9 | SB21 | " | Отключить | 1 |
| 10 | SB22 | " | Включить | 1 |

Привязан:

| | |
|--------------------|---------------|
| Лист № | 3604-АКСН4.ТБ |
| Изм. лист № докум. | |
| Разработчик | Горькова |
| Проб. | |
| Рисов. | Хрипачкина |
| Н. контр. | Хрипачкина |
| Утв. | Петелин |

Ящик АКСН4
Перечень надписей
г. Москва

Типовой проект ТП 708 - 75.93 Альбом 4

3604-АКСН4.В0

Вид спереди
Дверь не показана

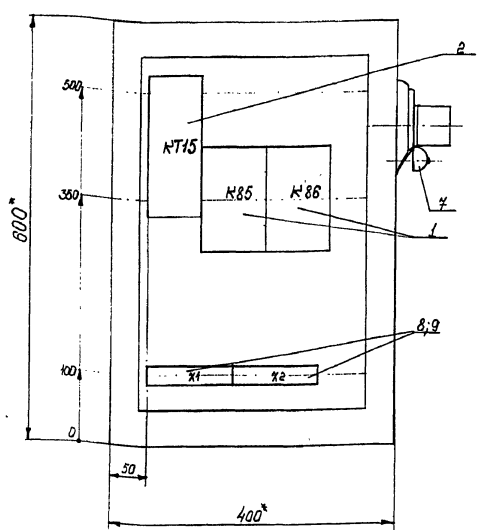

Дверь ящика
Вид спереди

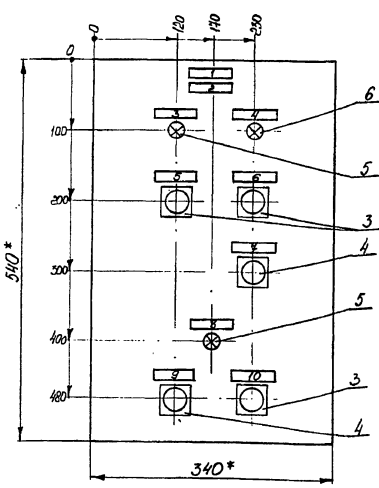

- * Размеры для справок
- Неуказанные предельные отклонения размеров по...
- В контуре табличек и аппаратов указаны номера надписей по перечню надписей.
- Глубина ящика 360мм

Типовой проект ТП 708 - 75.93 Альбом 4

Привязан:

| | |
|--------------------|---------------|
| Лист № | 3604-АКСН4.В0 |
| Изм. лист № докум. | |
| Разработчик | Горькова |
| Проб. | |
| Рисов. | Хрипачкина |
| Н. контр. | Хрипачкина |
| Утв. | Петелин |

Ящик АКСН4
Чертеж общего вида
г. Москва

| | | |
|-----------|--------|---|
| Лист | Листов | 1 |
| г. Москва | | |

У00058-04 21

Вид спереди

Левая боковая стенка

Дверь ящика
Вид со стороны монтажа

Схема соединений полярности на 90°

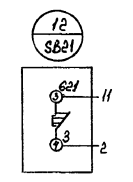
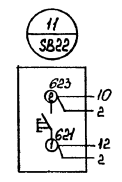
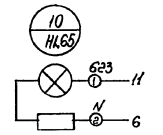
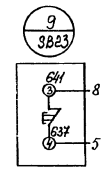
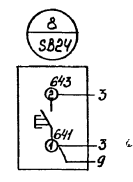
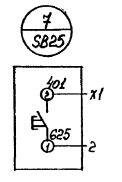
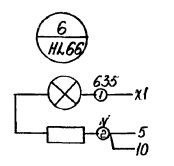
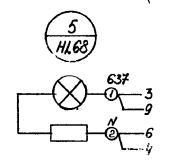
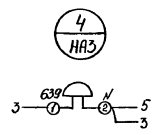
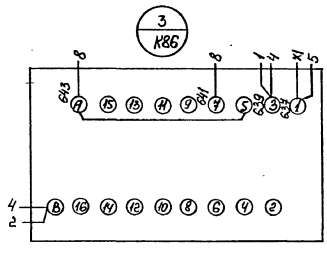
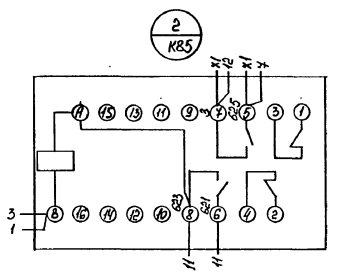
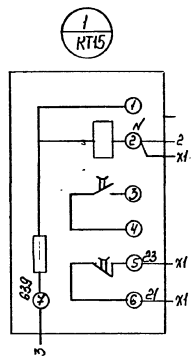

| | |
|----|----|
| 1 | 2 |
| 3 | 4 |
| 5 | 6 |
| 7 | 8 |
| 9 | 10 |
| 11 | 12 |
| N | |

| | | | | | | | | | | |
|---|---|---|---|---|---|---|---|---|----|----|
| 1 | 2 | 3 | 4 | 5 | 6 | 7 | 8 | 9 | 10 | 11 |
|---|---|---|---|---|---|---|---|---|----|----|

| | | | | |
|--------------|---------------|---------------|---------------|--------------|
| Инв. № подл. | Подп. и дата | Элем. инв. №: | Инв. №: дубл. | Подп. и дата |
| | | | | |
| Инв. №: | Подп. и дата: | | | |
| | | | | |
| Инв. №: | Подп. и дата: | | | |
| | | | | |
| Инв. №: | Подп. и дата: | | | |
| | | | | |
| Инв. №: | Подп. и дата: | | | |
| | | | | |
| Инв. №: | Подп. и дата: | | | |
| | | | | |

3604-АКШН.ЭЧ

Схема соединений
средней

| | | | |
|---------|---------------|--|--|
| Инв. №: | Подп. и дата: | | |
| | | | |
| Инв. №: | Подп. и дата: | | |
| | | | |
| Инв. №: | Подп. и дата: | | |
| | | | |

Типовой проект ТП 708-75.93 Альбом 4

Изм. №, год, лист, и дата. Вып. инв. №, табл. №, дата, лист, и дата.

| Вып. инв. № | Зона | Лист | Обозначение | Наименование | Кол. | Примечание |
|--|------|------|-------------|---------------------------|------|------------|
| | | | | <u>Документация</u> | | |
| | | | | <u>Сборочные единицы</u> | | |
| | | | | Н1 | 1 | |
| | | | | Выключатель | | |
| | | | | ВАК-26-140010-20УХЛ4 | | |
| | | | | Тр 10А | 1 | СФ1 |
| | | | | Реле | | |
| | | | | ВА-64УХЛ4, 1, 220В, 1-10с | 1 | КТ1 |
| | | | | РПУ-2-М96400У3Б, ~220В | 2 | К1, К7 |
| | | | | РПУ-2-М96220У3Б, ~220В | 3 | К2, К5, К6 |
| | | | | РПУ-2-М9640У3Б, ~220В | 1 | К4 |
| | | | | РПУ-2-М96620У3Б, ~220В | 1 | К3 |
| Привязан: | | | | | | |
| Изм. №? | | | | | | |
| Изм. Лист № докум. Подп. Дата | | | | | | |
| Разраб. Белецкий | | | | Лит. П | | Лист 1 |
| Проб. Кадыкова | | | | Лит. К | | Лист 2 |
| Рисов. Хрипушкина | | | | Лит. Х | | Лист 3 |
| Н. контр. Хрипушкина | | | | Лит. Н | | Лист 4 |
| Утв. Петухин | | | | Лит. У | | Лист 5 |
| Язык АКШН. Технические данные аппаратов | | | | | | |
| Гипрострояши в. Москва | | | | | | |

Типовой проект ТП 708-75.93 Альбом 4

Изм. №, год, лист, и дата. Вып. инв. №, табл. №, дата, лист, и дата.

| Вып. инв. № | Зона | Лист | Обозначение | Наименование | Кол. | Примечание |
|--|------|------|-------------|-----------------------------|------|---------------|
| | | | | Н51 | 1 | |
| | | | | Переключатели | | |
| | | | | ПЕО11УХЛЗ, исп. 2, П | 3 | СЯ1, СЯ2, СЯ4 |
| | | | | ПКУЗ-12М6016У3 | 1 | СЯ5 |
| | | | | ПКУЗ-12С5028У3 | 1 | СЯ7 |
| | | | | Выключатель | | |
| | | | | КЕО11У3, исп. 4, толк. чехл | 1 | СБ |
| | | | | Арматура | | |
| | | | | АС 12011У2, ~220В | 1 | НЛ10 |
| | | | | АС 12013У2, ~220В | 9 | НЛ1...НЛ9 |
| Привязан: | | | | | | |
| Изм. №? | | | | | | |
| Изм. Лист № докум. Подп. Дата | | | | | | |
| Язык АКШН. Технические данные аппаратов | | | | | | |
| Гипрострояши в. Москва | | | | | | |

Типовой проект ТП 708-75.93 Альбом 4

Изм. №, год, лист, и дата. Вып. инв. №, табл. №, дата, лист, и дата.

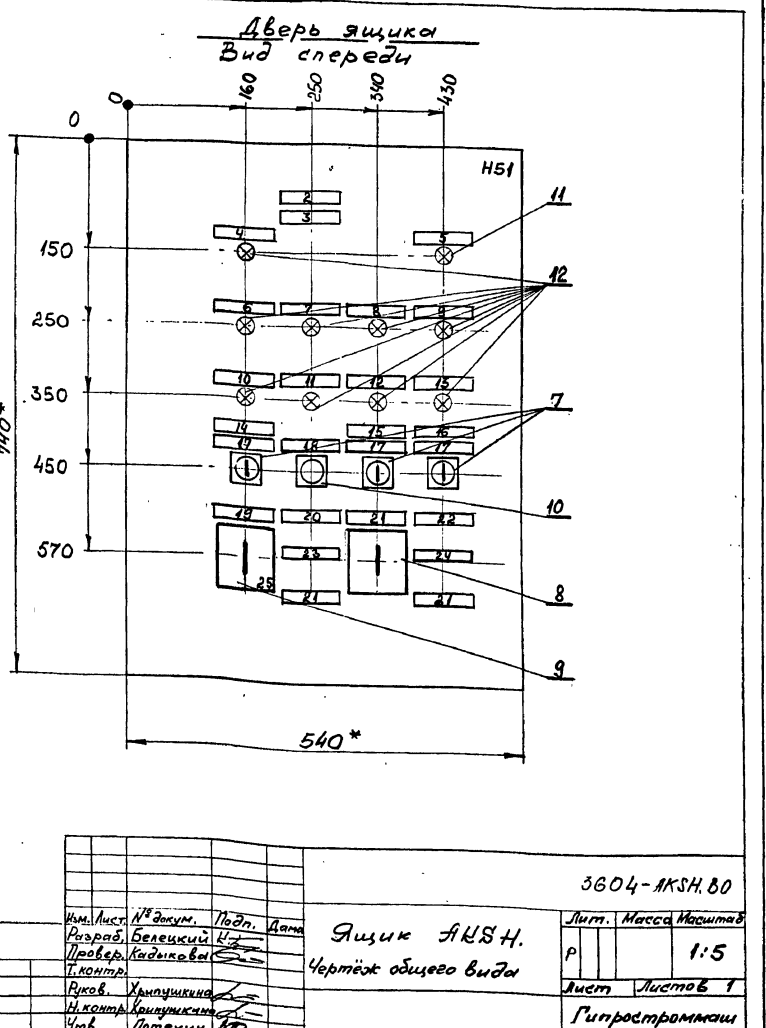
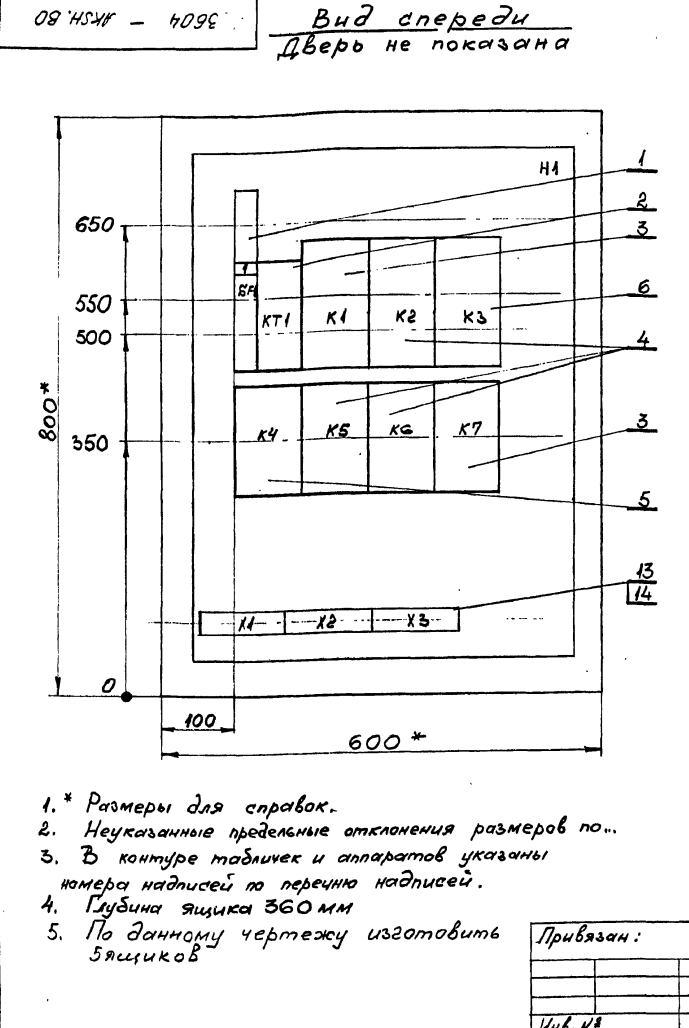

Вид спереди

Типовой проект ТП 708-75.93 Альбом 4

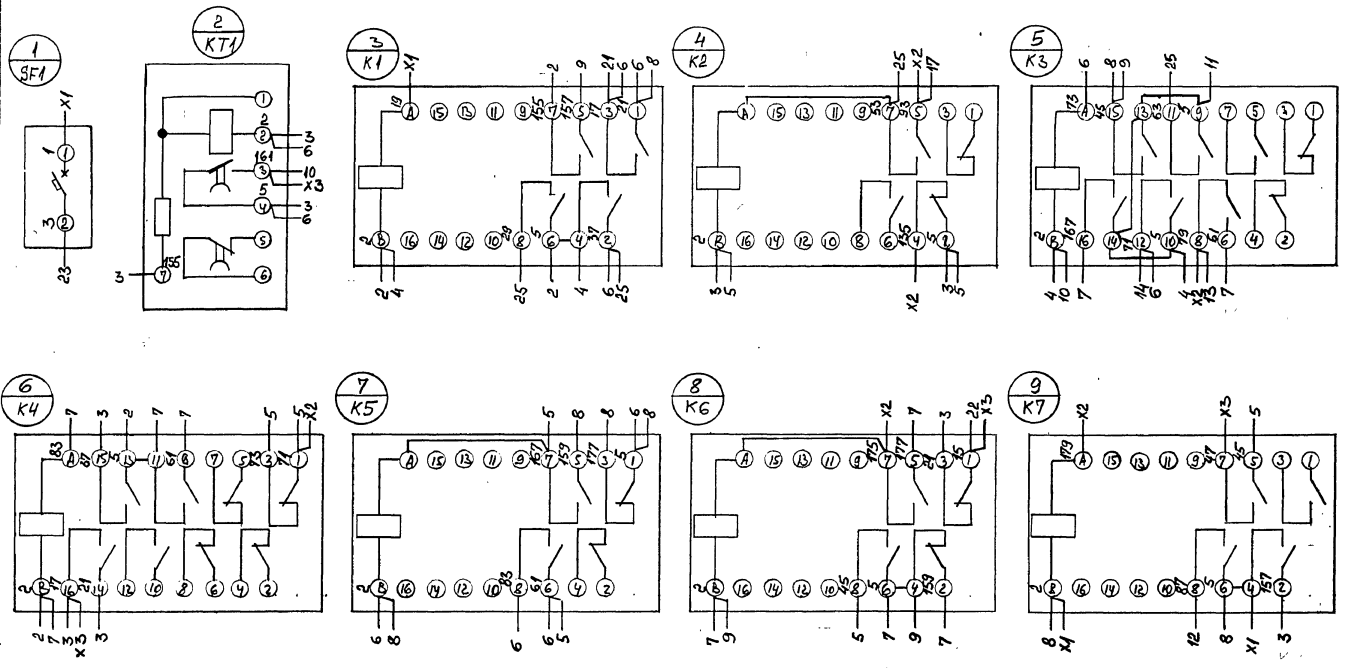

X1

| | |
|----|----|
| 1 | 1 |
| 2 | 2 |
| 3 | 3 |
| 4 | 4 |
| 5 | 5 |
| 6 | 6 |
| 7 | 7 |
| 8 | 8 |
| 9 | 9 |
| 10 | 10 |
| 11 | 11 |
| 12 | 12 |
| 13 | 13 |
| 14 | 14 |
| 15 | 15 |
| 16 | 16 |
| 17 | 17 |
| 18 | 18 |
| 19 | 19 |
| 20 | 20 |
| 21 | 21 |

X2

| | |
|----|----|
| 1 | 19 |
| 2 | 18 |
| 3 | 16 |
| 4 | 14 |
| 5 | 12 |
| 6 | 10 |
| 7 | 8 |
| 8 | 6 |
| 9 | 4 |
| 10 | 2 |
| 11 | 1 |
| 12 | 1 |
| 13 | 1 |
| 14 | 1 |
| 15 | 1 |
| 16 | 1 |
| 17 | 1 |
| 18 | 1 |
| 19 | 1 |

X3

| | |
|----|---|
| 1 | 8 |
| 2 | 6 |
| 3 | 4 |
| 4 | 2 |
| 5 | 1 |
| 6 | 1 |
| 7 | 1 |
| 8 | 1 |
| 9 | 1 |
| 10 | 1 |

Изм. № п/п, Подп. и дата, Взам. инв. №, Инв. № изд., Подп. и дата

Привязан:
Изм. №

Изм. лист № докум. Подп. Дата
Разраб. Белецкий К.В.
Провер. Кадыков С.
Т. контр. Хрилушкин С.
Н. контр. Хрилушкин С.
Утв. Потехин П.В.

Ящик АКСН.
Схема электрическая
соединений

3604-АКСН.34
Лит. Масса Масситс
Лист 1 Листов 2
Гипростроймаш
в. Москва
100058-04 24

Линия склейки

Дверь ящика
Вид со стороны монтажа

Типовой проект ППХ08-75.93 Любам 4

Линия склейки

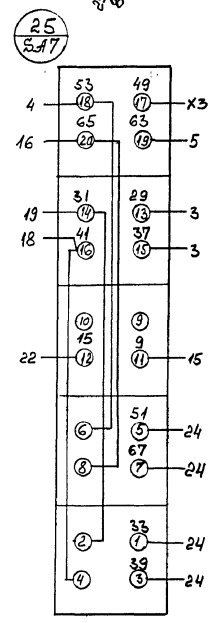
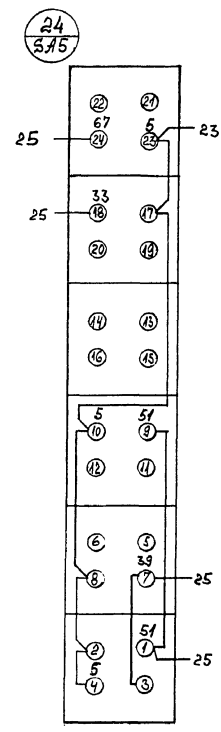
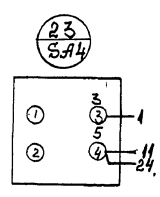
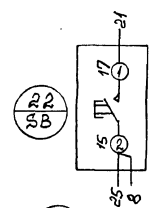
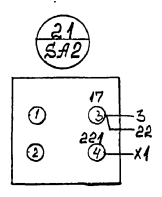
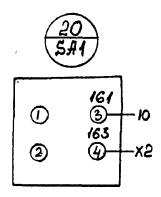
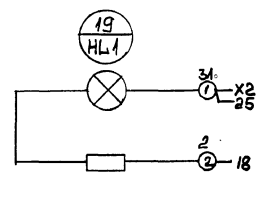
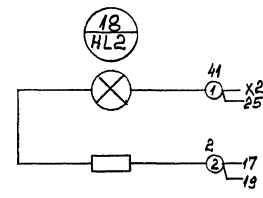
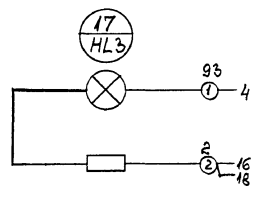
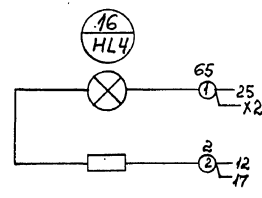
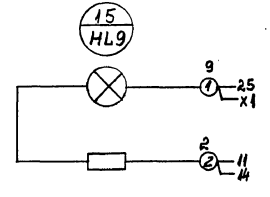
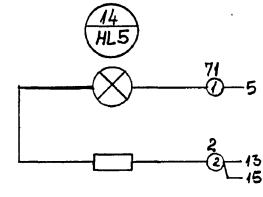
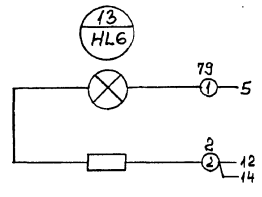
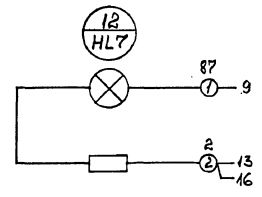
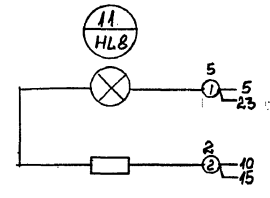
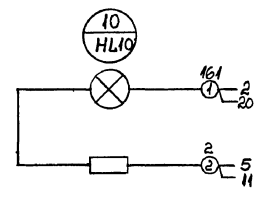

Изм. № Подп. и дата
Взам. инв. № Инв. № Изм. № Изд. Подп. и дата

Привязан:

Изм. лист № докум. Подп. Дата
Разработ. Беляцкий К.Т.
Проверка Кадыкова
Т. контр.
Рисов. Хрилушкина
Н. контр. Хрилушкина
Утв. Потезин

Ящик АКШН.
Схема электрическая
соединений

3604-АКШН.ЭЧ

Литр. Масса Масштаб
Лист 2 Листов
Гипростроймаи
г. Москва

Типовой проект ТП708-75.93 Альбом №4

Лист № 1
Изм. № 1
Изм. № 2
Изм. № 3
Изм. № 4
Изм. № 5

| Кол-во | Обозначение | Наименование | Кол-во | Примечание |
|--------|--------------|--------------------------------|-----------|------------------------------|
| | | Документация | | |
| 43 | 3604-ASH1.80 | Чертёж общего вида | | |
| 42 | 3604-ASH1.34 | Схема электрическая соединений | | |
| * | 3604-ASH1.76 | Перечень надписей | №, А4, А4 | |
| | | Сборочные единицы | | |
| | | НБ1 | 1 | |
| | | Переключатели | | |
| | | ПЕ-012УХЛ3 исп.2 „П.“ | 1 | СА10 |
| | | ПКУ-12Х600ВУ3 | 1 | СА11 |
| | | Выключатели | | |
| | | КЕОМУ3 исп.5, толк. красный 3 | | SB1, SB3, SB9 |
| | | КЕОМУ3 исп.4, толк. черный 6 | | SB2, SB4, SB5, SB6, SB7, SB8 |
| | | КЕОМУ3 исп.1 толк. черный 1 | | SB7 |

Привязан:

| | | |
|------|------|------|
| Лист | Лист | Лист |
| 1 | 2 | 3 |

Изм. № 1

Изм. № 2

Изм. № 3

Изм. № 4

Изм. № 5

3604-ASH1.
Пульт АШН
Технические данные
аппаратов

Лист 1
Лист 2
Лист 3
Типростроммаш
г. Москва

Типовой проект ТП708-75.93 Альбом №4

Лист № 2
Изм. № 1
Изм. № 2
Изм. № 3
Изм. № 4
Изм. № 5

| Кол-во | Обозначение | Наименование | Кол-во | Примечание |
|--------|-----------------|------------------|--------|---|
| | | Арматура | | |
| 6 | АСУ2013У2 ~220В | | 17 | НЧ, НН1, НН2, НН6У, НН8, НН12, НН48, НН51, НН81, НН22, НН54, НН55 |
| 7 | АС1201У2 ~220В | | 7 | НН11, НН20 |
| 8 | АС1201У3 ~220В | | 8 | НН13, НН23, НН56, НН67 |
| | | Звонок | | |
| 9 | ЗВП-220УХЛ5 | | 1 | НН1 |
| | | Блок зажимов | | |
| | | БЗМ-4П25-В/У3-10 | 14 | Х1...Х7, Х11...Х13 |
| | | Крышки торцевая | | |
| | | К75У | 2 | |

Привязан:

| | | |
|------|------|------|
| Лист | Лист | Лист |
| 1 | 2 | 3 |

Изм. № 1

Изм. № 2

Изм. № 3

Изм. № 4

Изм. № 5

3604-ASH1.
Лист 2

Типовой проект ТП708-75.93 Альбом №4

Лист № 3
Изм. № 1
Изм. № 2
Изм. № 3
Изм. № 4
Изм. № 5

09'1MSF-7996

Вид А

Габаритные размеры, мм

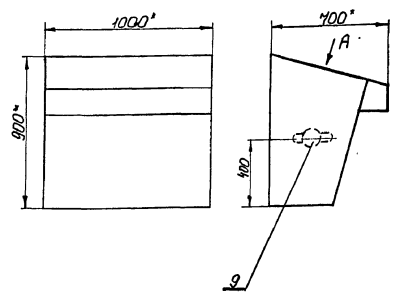
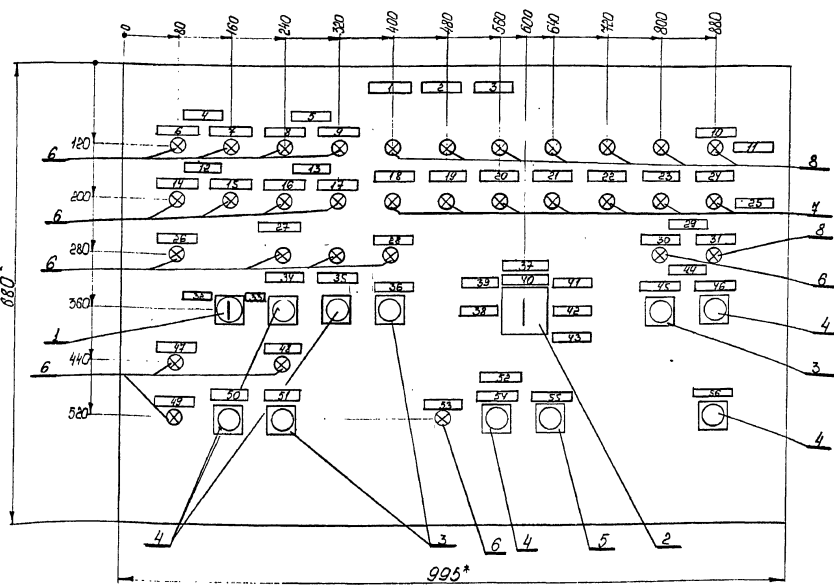

- Размеры для справок
- Неуказанные предельные отклонения размеров по...
- В контуре табличек и аппаратов указаны номера надписей по перечню надписей.

Привязан:

| | | |
|------|------|------|
| Лист | Лист | Лист |
| 1 | 2 | 3 |

Изм. № 1

Изм. № 2

Изм. № 3

Изм. № 4

Изм. № 5

3604-ASH1.80
Пульт АШН
Чертёж общего вида

Лист 1
Лист 2
Лист 3
Типростроммаш
г. Москва

1:5

Альбом 4
Типовой проект ТП 408-75.93

| Лист | № док-та | Подп. | Дата | Взам. инв. № | Инв. № инв. | Обозначение | Наименование | Кол. | Примечание |
|-----------|----------|-------|------|--------------|-------------|-------------|--------------------|------|------------|
| | | | | | | | Арматура | | |
| 5 | | | | | | | АС1201342 ~220В | 2 | №65 №66 |
| 6 | | | | | | | АС1201142 ~220В | 1 | №68 |
| | | | | | | | Звонок | | |
| 7 | | | | | | | ЗВП-220УХЛ5 | 1 | №А3 |
| | | | | | | | Блок зажимов | | |
| 8 | | | | | | | БЗ24-4025-В/243-10 | 2 | №1, №2 |
| | | | | | | | Крышка торцевая | | |
| 9 | | | | | | | КТ54 | 1 | |
| Привязан: | | | | | | | | | |
| Инв. № | | | | | | | | | |
| 3604-АКШ4 | | | | | | | | | |
| | | | | | | | | | Лист |
| | | | | | | | | | 2 |

Альбом 4
Типовой проект ТП 408-75.93

| Лист | № док-та | Подп. | Дата | Взам. инв. № | Инв. № инв. | Поз. обозначение | Место надписи | Текст | Кол. | Примечание |
|-------------|----------|-------|------|--------------|-------------|------------------|---------------|----------------------------|------|------------|
| 1 | | | | | | | Табличка | Склад цемента | 1 | |
| 2 | | | | | | | " | АШ1 | 1 | |
| 3 | | | | | | | " | Загрузка | 1 | |
| 4 | | | | | | | " | Шаровой кран №1 | 1 | |
| 5 | | | | | | | " | ~220В Указатели уровня | 1 | |
| 6 | | | | | | №64 | " | Открыт | 1 | |
| 7 | | | | | | №65 | " | Закрыт | 1 | |
| 8 | | | | | | №62 | " | Приемный бункер | 1 | |
| 9 | | | | | | №61 | " | Силосные банки | 1 | |
| 10 | | | | | | | " | Сигнализация загрузки | 1 | |
| 11 | | | | | | | " | Верхний уровень | 1 | |
| 12 | | | | | | | " | Выходной переключатель 1 | 1 | |
| 13 | | | | | | | " | Выходной переключатель 2 | 1 | |
| 14 | | | | | | №68 | " | Подача цемента из хоппера | 1 | |
| 15 | | | | | | №69 | " | Падки цемента на перекачку | 1 | |
| 16 | | | | | | №65 | " | подача цемента из хоппера | 1 | |
| 17 | | | | | | №60 | " | подача цемента из цистерны | 1 | |
| 18 | | | | | | №14; №66 | " | Силосная банка №1 | 1 | |
| 19 | | | | | | №15; №67 | " | Силосная банка №2 | 1 | |
| Привязан: | | | | | | | | | | |
| Инв. № | | | | | | | | | | |
| 3604-АШ1.ТБ | | | | | | | | | | |
| | | | | | | | | | Лист | |
| | | | | | | | | | 3 | |

Альбом 4
Типовой проект ТП 408-75.93

| Лист | № док-та | Подп. | Дата | Взам. инв. № | Инв. № инв. | Поз. обозначение | Место надписи | Текст | Кол. | Примечание |
|-------------|----------|-------|------|--------------|-------------|------------------|---------------|--------------------------------|------|------------|
| 20 | | | | | | №16; №68 | Табличка | Силосная банка №3 | 1 | |
| 21 | | | | | | №17; №69 | " | Силосная банка №4 | 1 | |
| 22 | | | | | | №18; №60 | " | Силосная банка №5 | 1 | |
| 23 | | | | | | №19; №61 | " | Силосная банка №6 | 1 | |
| 24 | | | | | | №63; №20 | " | Загружаемая банка | 1 | |
| 25 | | | | | | | " | Верхний уровень | 1 | |
| 26 | | | | | | №10 | " | Перекачка | 1 | |
| 27 | | | | | | | " | Выбор режима | 1 | |
| 28 | | | | | | №67 | " | Загрузка из цистерны настроена | 1 | |
| 29 | | | | | | | " | Аспирация загрузки | 1 | |
| 30 | | | | | | №22 | " | Включена | 1 | |
| 31 | | | | | | №23 | " | Не включена | 1 | |
| 32 | | | | | | SA10 | " | Перекачка | 1 | |
| 33 | | | | | | | " | Выдача в б/см цех | 1 | |
| 34 | | | | | | SB4, №В | " | загрузка из хоппера | 1 | |
| 35 | | | | | | SB5, №9 | " | Загрузка из цистерны | 1 | |
| 36 | | | | | | SB3 | " | Отключить загрузку | 1 | |
| 37 | | | | | | SA11 | " | Выбор силосной банки | 1 | |
| 38 | | | | | | | " | Силосная банка №1 | 1 | |
| 39 | | | | | | | " | Силосная банка №2 | 1 | |
| 40 | | | | | | | " | Силосная банка №3 | 1 | |
| Привязан: | | | | | | | | | | |
| Инв. № | | | | | | | | | | |
| 3604-АШ1.ТБ | | | | | | | | | | |
| | | | | | | | | | Лист | |
| | | | | | | | | | 2 | |

Альбом 4
Типовой проект ТП 408-75.93

| Лист | № док-та | Подп. | Дата | Взам. инв. № | Инв. № инв. | Поз. обозначение | Место надписи | Текст | Кол. | Примечание |
|-------------|----------|-------|------|--------------|-------------|------------------|---------------|-----------------------------|------|------------|
| 41 | | | | | | | Табличка | Силосная банка №4 | 1 | |
| 42 | | | | | | | " | Силосная банка №5 | 1 | |
| 43 | | | | | | | " | Силосная банка №6 | 1 | |
| 44 | | | | | | | " | Звонок | 1 | |
| 45 | | | | | | ЗВ9 | " | Свет аварии | 1 | |
| 46 | | | | | | SB10 | " | Съем сигнала | 1 | |
| 47 | | | | | | №11 | " | Цементопровод №1 установлен | 1 | |
| 48 | | | | | | №12 | " | Цементопровод №2 установлен | 1 | |
| 49 | | | | | | №4 | " | ~220В | 1 | |
| 50 | | | | | | SB2 | " | Включить | 1 | |
| 51 | | | | | | SB1 | " | Отключить | 1 | |
| 52 | | | | | | | " | Камерные насосы | 1 | |
| 53 | | | | | | №21 | " | Окончание работы | 1 | |
| 54 | | | | | | SB6 | " | Доработка | 1 | |
| 55 | | | | | | SB7 | " | Включить | 1 | |
| 56 | | | | | | SB18 | " | Контроль лампы | 1 | |
| Привязан: | | | | | | | | | | |
| Инв. № | | | | | | | | | | |
| 3604-АШ1.ТБ | | | | | | | | | | |
| | | | | | | | | | Лист | |
| | | | | | | | | | 3 | |

Типовой проект ТП 708-75.93 Альбом 4

Листы и детали
Вексель № 1
Шиб. № 1
Листы и детали

| Кол. | Обозначение | Наименование | Кол. | Примечание |
|-------------------|----------------------------------|--------------------------------|---------------------|------------|
| | | Документация | | |
| 13 | 3604-ASH2.80 | Чертеж общего вида | | |
| 12 | 3604-ASH2.94 | Схема электрическая соединений | | |
| * | 3604-ASH2.Т5 | Перечень надписей | А4; А4; 84; А4 | |
| Сборочные единицы | | | | |
| | ИС1 | 1 | | |
| Переключатели | | | | |
| 1 | ПЕ-03УКЛЗ исп. 1 «П» | 1 | SA12 | |
| 2 | ПКУ3-12Ф2035У3 | 3 | SA13, SAH SA15 | |
| 3 | ПЕ-031УКЛЗ исп. 1 «П» | 3 | SA16, SA17 SA18 | |
| 4 | ПЕ-01УКЛЗ исп. 2 | 6 | ISA1... 6SA1 | |
| Выключатели | | | | |
| 5 | КЕО1У3 исп. 5 толк. механический | 2 | SBH, SB13 SB8, SB12 | |
| 6 | КЕО1У3 исп. 4 толк. черны | 4 | SBM, SA12 | |

Привязан:

| | | | |
|--------|----------|--------|--------|
| Лист | № докум. | Подп. | Дата |
| Лист 1 | Лист 1 | Лист 1 | Лист 1 |

Шиб. №: 1

Учт. Лист № докум. Подп. Дата

3604-ASH2.
Пульт АШН2
Технические данные
аппаратов

Лист Лист Листов
1 1 2

Илпротромаш
г. Москва

Типовой проект ТП 708-75.93 Альбом 4

Листы и детали
Вексель № 1
Шиб. № 1
Листы и детали

| Кол. | Обозначение | Наименование | Кол. | Примечание |
|-----------------|-------------------|--------------|--|------------|
| | | Арматура | | |
| 7 | АС12013У2 ~ 220В | 24 | НЛ24, НЛ33 НЛ34, НЛ35 НЛ36, НЛ37 НЛ38, НЛ39 НЛ51, НЛ53 | |
| 8 | АС12014У2 ~ 220В | 1 | НЛ34 | |
| 9 | АС12014У2 ~ 220В | 2 | НЛ38 НЛ40 | |
| Звонок | | | | |
| 10 | ЗБП-220УКЛ5 | 1 | НА2 | |
| Блок зажимов | | | | |
| | БЗЗ4-4П25-8/ВЗ-10 | 4 | Х1...Х4 | |
| Крышка торцевая | | | | |
| | КТ-5У | 1 | | |

Привязан:

| | | | |
|--------|----------|--------|--------|
| Лист | № докум. | Подп. | Дата |
| Лист 1 | Лист 1 | Лист 1 | Лист 1 |

Шиб. №:

Учт. Лист № докум. Подп. Дата

3604-ASH2

Лист 2

Типовой проект ТП 708-75.93 Альбом 4

Листы и детали
Вексель № 1
Шиб. № 1
Листы и детали

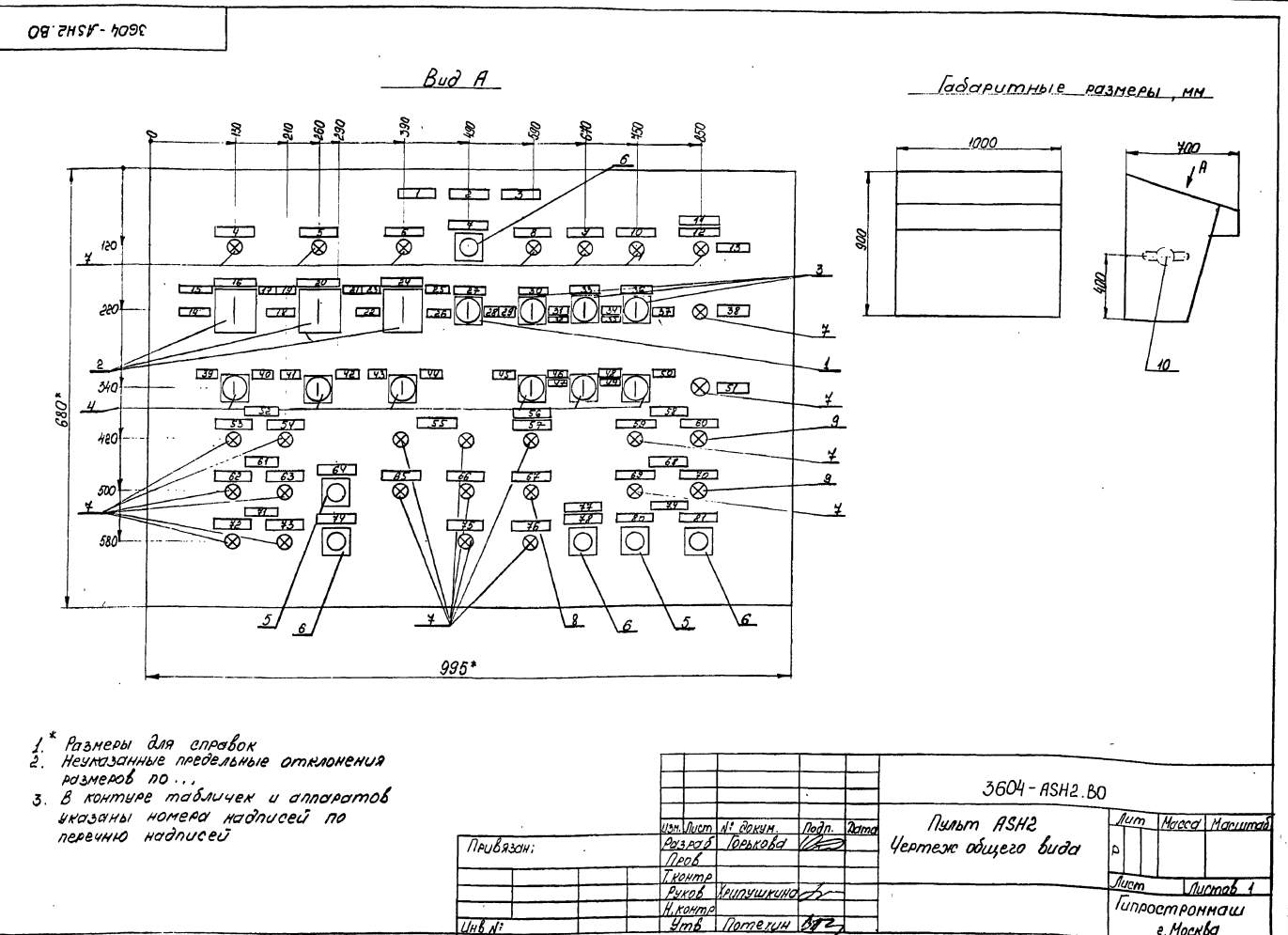

Типовой проект ТП 408-75.93 Альбом 4

Листы и детали: Лист № 1, Лист № 2, Лист № 3, Лист № 4, Лист № 5, Лист № 6, Лист № 7, Лист № 8, Лист № 9, Лист № 10, Лист № 11, Лист № 12, Лист № 13, Лист № 14, Лист № 15, Лист № 16, Лист № 17, Лист № 18

| Порядк. № | Поз. обозначение | Место подписи | Текст | № | Вид | Значение |
|-----------|------------------|---------------|-------------------------|---|-----|----------|
| 1 | | Табличка | Склад цемента | 1 | | |
| 2 | | " | ASH2 | 1 | | |
| 3 | | " | Тракт выдачи | 1 | | |
| 4 | Н427 | " | Силовая банка №1 | 1 | | |
| 5 | Н428 | " | Силовая банка №2 | 1 | | |
| 6 | Н429 | " | Силовая банка №3 | 1 | | |
| 7 | SB19 | " | Контроль жмп | 1 | | |
| 8 | Н430 | " | Силовая банка №4 | 1 | | |
| 9 | Н431 | " | Силовая банка №5 | 1 | | |
| 10 | Н432 | " | Силовая банка №6 | 1 | | |
| 11 | | " | Сигнализация взвешивки | 1 | | |
| 12 | Н433 | " | Розвешиваемая банка | 1 | | |
| 13 | | " | Нижний уровень | 1 | | |
| 14 | SA13 | " | Выдача в автоматическом | 1 | | |
| 15 | SA13 | " | Марка 1 | 1 | | |
| 16 | SA13 | " | Отключено | 1 | | |
| 17 | SA13 | " | Марка 2 | 1 | | |
| 18 | SA14 | " | Выдача в автоматическом | 1 | | |

Привязан:

Шифр №:

Изм. Лист № докум. Подп. Дата

3604-ASH2.ТБ

Пульт ASH2
Перечень подписей

Лист Лист Листов

Типографская г. Москва

Типовой проект ТП 408-75.93 Альбом 4

Листы и детали: Лист № 19, Лист № 20, Лист № 21, Лист № 22, Лист № 23, Лист № 24, Лист № 25, Лист № 26, Лист № 27, Лист № 28, Лист № 29, Лист № 30, Лист № 31, Лист № 32, Лист № 33, Лист № 34, Лист № 35, Лист № 36, Лист № 37, Лист № 38, Лист № 39

| Порядк. № | Поз. обозначение | Место подписи | Текст | № | Вид | Значение |
|-----------|------------------|---------------|-------------------------|---|-----|----------|
| 19 | SA14 | Табличка | Марка 1 | 1 | | |
| 20 | SA14 | " | Отключено | 1 | | |
| 21 | SA14 | " | Марка 2 | 1 | | |
| 22 | SA15 | " | Выдача в автоматическом | 1 | | |
| 23 | SA15 | " | Марка 1 | 1 | | |
| 24 | SA15 | " | Отключено | 1 | | |
| 25 | SA15 | " | Марка 2 | 1 | | |
| 26 | SA12 | " | Автоматическое | 1 | | |
| 27 | SA12 | " | Отключено | 1 | | |
| 28 | SA12 | " | Дистанционное | 1 | | |
| 29 | SA16 | " | Марка 1 | 1 | | |
| 30 | SA16 | " | Отключено | 1 | | |
| 31 | SA16 | " | Марка 2 | 1 | | |
| 32 | SA17 | " | Марка 1 | 1 | | |
| 33 | SA17 | " | Отключено | 1 | | |
| 34 | SA17 | " | Марка 2 | 1 | | |
| 35 | SA18 | " | Марка 1 | 1 | | |
| 36 | SA18 | " | Отключено | 1 | | |
| 37 | SA18 | " | Марка 2 | 1 | | |
| 38 | | " | Пневмоэлектроды открыты | 1 | | |
| 39 | ISA1 | " | Отключить | 1 | | |

Привязан:

Шифр №:

Изм. Лист № докум. Подп. Дата

3604-ASH2.ТБ

Лист 2

Типовой проект ТП 408-75.93 Альбом 4

Листы и детали: Лист № 40, Лист № 41, Лист № 42, Лист № 43, Лист № 44, Лист № 45, Лист № 46, Лист № 47, Лист № 48, Лист № 49, Лист № 50, Лист № 51, Лист № 52, Лист № 53, Лист № 54, Лист № 55, Лист № 56, Лист № 57, Лист № 58, Лист № 59, Лист № 60, Лист № 61

| Порядк. № | Поз. обозначение | Место подписи | Текст | № | Вид | Значение |
|-----------|------------------|---------------|---------------------------|---|-----|----------|
| 40 | ISA1 | Табличка | Включить | 1 | | |
| 41 | 2SA1 | " | Отключить | 1 | | |
| 42 | 2SA1 | " | Включить | 1 | | |
| 43 | 3SA1 | " | Отключить | 1 | | |
| 44 | 3SA1 | " | Включить | 1 | | |
| 45 | 4SA1 | " | Отключить | 1 | | |
| 46 | 4SA1 | " | Включить | 1 | | |
| 47 | 5SA1 | " | Отключить | 1 | | |
| 48 | 5SA1 | " | Включить | 1 | | |
| 49 | 6SA1 | " | Отключить | 1 | | |
| 50 | 6SA1 | " | Включить | 1 | | |
| 51 | | " | Пневмоэлектроды закрыты | 1 | | |
| 52 | | " | Шаровой кран №2 | 1 | | |
| 53 | Н442 | " | открыт | 1 | | |
| 54 | Н445 | " | закрыт | 1 | | |
| 55 | Н424, Н453 | " | Выдача в автоматическом | 1 | | |
| 56 | | " | Роспадный бункер | 1 | | |
| 57 | Н43 | " | Питание указателей уровня | 1 | | |
| 58 | | " | Автоматизация | 1 | | |
| 59 | Н437 | " | Включена | 1 | | |
| 60 | Н438 | " | Не включена | 1 | | |
| 61 | | " | Шаровой кран №3 | 1 | | |

Привязан:

Шифр №:

Изм. Лист № докум. Подп. Дата

3604-ASH2.ТБ

Лист 3

Типовой проект ТП 408-75.93 Альбом 4

Листы и детали: Лист № 62, Лист № 63, Лист № 64, Лист № 65, Лист № 66, Лист № 67, Лист № 68, Лист № 69, Лист № 70, Лист № 71, Лист № 72, Лист № 73, Лист № 74, Лист № 75, Лист № 76, Лист № 77, Лист № 78, Лист № 79, Лист № 80, Лист № 81

| Порядк. № | Поз. обозначение | Место подписи | Текст | № | Вид | Значение |
|-----------|------------------|---------------|-------------------------|---|-----|----------|
| 62 | Н443 | Табличка | открыт | 1 | | |
| 63 | Н446 | " | закрыт | 1 | | |
| 64 | SB13 | " | Открыть | 1 | | |
| 65 | Н452 | " | Перекачка | 1 | | |
| 66 | Н425 | " | Марка 1 | 1 | | |
| 67 | Н434 | " | Верхний уровень | 1 | | |
| 68 | | " | Пневмоцилиндровой насос | 1 | | |
| 69 | Н439 | " | Включено | 1 | | |
| 70 | Н440 | " | Не включен | 1 | | |
| 71 | | " | Шаровой кран №4 | 1 | | |
| 72 | Н444 | " | открыт | 1 | | |
| 73 | Н447 | " | закрыт | 1 | | |
| 74 | SB14 | " | Закрыть | 1 | | |
| 75 | Н426 | " | Марка 2 | 1 | | |
| 76 | Н441 | " | Нижний уровень | 1 | | |
| 77 | | " | Компьютер насос №5 | 1 | | |
| 78 | SB8 | " | Дозировка | 1 | | |
| 79 | | " | Звонок | 1 | | |
| 80 | SB11 | " | Съем аварии | 1 | | |
| 81 | SB12 | " | Съем сигнала | 1 | | |

Привязан:

Шифр №:

Изм. Лист № докум. Подп. Дата

3604-ASH2.ТБ

Лист 4

Типовой проект ТП 708-75.93 № 4668/4

| № п/п | № надписи | Поз. обозначение | Место надписи | Текст | кол. надписей | кол. листов |
|---------------|-----------|------------------|-----------------|-------|---------------|-------------|
| Панель | | | | | | |
| 1 | 3F | Табличка | Цели управления | | 1 | |
| | | " " | КМ | | 1 | |
| | | " " | КТ | | 1 | |
| | | " " | К1 | | 1 | |
| | | " " | К2 | | 1 | |

| | | | | | | |
|--------------|------|----------|------------------------------------|--|---|--|
| Дверь | | | | | | |
| 2 | | Табличка | Склад цемента | | 1 | |
| 3 | | " " | Ящик АКШН1 | | 1 | |
| 4 | НЛ1 | " " | ~ 220В | | 1 | |
| 5 | СА | " " | Отключение звукового сигнала | | 1 | |
| 6 | СА | " " | Включение | | 1 | |
| 7 | СВ2 | " " | Включение напряжения | | 1 | |
| 8 | СВ1 | " " | Отключение напряжения | | 1 | |
| 9 | НЛ5 | " " | Верхний уровень в приемном бункере | | 1 | |
| 10 | НЛ2 | " " | Возгон на разгрузке | | 1 | |
| 11 | 13СА | " " | Отключено | | 1 | |

| | | | |
|-----------|------|------------|-------|
| Привязан | | | |
| № п/п | лист | № докум. | Подп. |
| Разраб. | | Кочегарова | С.В. |
| Проб. | | | |
| Рисов. | | Зрицкая | Л.В. |
| Н. контр. | | Зрицкая | Л.В. |
| Учт. | | Попехин | И.В. |

3604 - АКШН. ТБ

Ящик АКШН1.
Перечень надписей

| | | |
|------|------|--------|
| Лист | Лист | Листов |
| 1 | 1 | 2 |

Гипроэлектромаш
г. Москва

Типовой проект ТП 708-75.93 № 4668/4

| № п/п | № надписи | Поз. обозначение | Место надписи | Текст | кол. надписей | кол. листов |
|-------|-----------|------------------|-------------------------|-------|---------------|-------------|
| 12 | 13СА | Табличка | "Хоппер" | | 1 | |
| 13 | 13СА | " " | "Цистерна" | | 1 | |
| 14 | НЛ3 | " " | Приемный рукав 1 поднят | | 1 | |
| 15 | НЛ4 | " " | Приемный рукав 2 поднят | | 1 | |

| | | | | | | |
|----|-----|-----|--------------------------|--|---|--|
| 16 | 15А | " " | Поднять приемные рукава | | 1 | |
| 17 | 15А | " " | Опустить приемные рукава | | 1 | |
| 18 | СВ3 | " " | Включение вибратора | | 1 | |

| | | | |
|-----------|------|----------|-------|
| Привязан | | | |
| № п/п | лист | № докум. | Подп. |
| Разраб. | | | |
| Проб. | | | |
| Рисов. | | | |
| Н. контр. | | | |
| Учт. | | | |

3604 - АКШН. ТБ

| | | |
|------|------|--------|
| Лист | Лист | Листов |
| 1 | 1 | 2 |

Гипроэлектромаш
г. Москва