

ГОСУДАРСТВЕННЫЙ КОМИТЕТ ПО ГРАЖДАНСКОМУ СТРОИТЕЛЬСТВУ
И АРХИТЕКТУРЕ ПРИ ГОССТРОЕ СССР

ТЕМА: НАУЧНЫЕ ОСНОВЫ АРХИТЕКТУРНО-
ПЛАНИРОВОЧНЫХ РЕШЕНИЙ
САНАТОРИЕВ, УЧРЕЖДЕНИЙ ОТДЫХА
И ТУРИЗМА

Н О Р М А Л И

ОСНОВНЫХ ПЛАНИРОВОЧНЫХ ЭЛЕМЕНТОВ
ЖИЛЫХ И ОБЩЕСТВЕННЫХ ЗДАНИЙ

нп 6.2 - 72

САНАТОРИИ

ПОМЕЩЕНИЯ СПАЛЬНЫХ КОРПУСОВ

РАЗРАБОТАНЫ ЦНИИЭП
ЛЕЧЕБНО-КУРОРТНЫХ ЗДАНИЙ
ПРИ МЕТОДИЧЕСКОМ РУКОВОДСТВЕ
ЦНИИЭП ЖИЛИЩА
И ЦНИИЭП УЧЕБНЫХ ЗДАНИЙ

ОДОБРЕНЫ ГОСГРАЖДАНСТРОЕМ
ПРИКАЗ №2 ОТ 5.1. 1973г.

ЦЕНТРАЛЬНЫЙ ИНСТИТУТ ТИПОВОГО ПРОЕКТИРОВАНИЯ
МОСКВА 1973г.

Издание проектов нормалей планировочных элементов жилых и общественных зданий предназначено для их практического использования и проверки в проектной практике.

Проекты нормалей планировочных элементов жилых и общественных зданий разработаны в соответствии с программой комплексной темы "Основные направления и единая методология типизации, унификации и стандартизации гражданского строительства".

Ведущие организации по разработке темы - ЦНИИЭП жилища (директор института, доктор архитектуры Б.Р.Рубаненко), ЦНИИЭП учебных зданий (директор института, доктор архитектуры Г.А.Градов).

В работе принимают участие институты - ЦНИИЭП учебных зданий, ЦНИИЭП зрелищных зданий и спортивных сооружений, ЦНИИЭП торговых зданий, ЦНИИЭП лечебно-курортных зданий, КиевЗНИИЭП, ГИПРОНИИЗДРАВ, ЦНИИЭП граждансельстрой, МНИИТЭП ГлавПУ г.Москвы, МИСИ им.Куйбышева. Разработка нормалей помещений спальных корпусов санаториев выполнена ЦНИИЭП лечебно-курортных зданий (директор института, доктор архитектуры А.Т.Полянский, главный инженер института В.И.Фридбург, заместитель директора института по научной работе И.И.Ионов, заведующий отделом санаторно-курортных учреждений к.а. В.В.Гусев.

Руководитель темы нормалей "Помещения спальных корпусов санаториев" (ИП 6.2-72) арх. Ю.В.Жигалов.

Авторский коллектив: к.а. В.И.Делле, к.а. Г.И.Колчанова, арх. Ю.В.Жигалов.

Методическое руководство осуществляет отдел стандартизации ЦНИИЭП жилища (руководитель отдела к.а. Д.Б.Хазанов, руководитель сектора нормализации и стандартизации планировочных элементов и оборудования к.а. Е.С.Раева), сектор унификации ЦНИИЭП учебных зданий (руководитель сектора к.а. Н.С.Богданов).

Проект нормалей одобрен НТС ЦНИИЭП лечебно-курортных зданий 14.X.69г., протокол № 19, 30.IX.71г., протокол № 12; 17.XI.72г., протокол № 21.

Отзывы и замечания по проектам нормалей, предложения о дальнейшей работе по нормализации планировочных элементов помещений спальных корпусов санаториев просьба направлять по адресу: Москва 129090, 2-ой Троицкий пер., дом 6а. ЦНИИЭП лечебно-курортных зданий.

Заявки на приобретение выпусков нормалей следует направлять в Центральный институт нового проектирования по адресу: Москва 107066, Спартаковская ул., дом 2а, корпус В.

Нормали планировочных элементов санаториев входят в состав серии нормалей элементов планировки и оборудования жилых и общественных зданий.

Целью разработки нормалей является внедрение в типовое проектирование и строительство функциональных и технических решений в соответствии с действующими нормами проектирования санаториев СНиП П-Л. 10-62.

Нормали должны также служить основой для уточнения типоразмеров промышленных строительных изделий, для повышения степени заводской готовности.

Настоящее издание нормалей предназначается для их практического использования в проектировании санаторно-курортных объектов, при реконструкции существующих санаториев, при выборе мебели и оборудования.

Нормали предусматривают применение для полнооборного строительства зданий крупнопанельной и каркасной конструкции, а также зданий с несущими стенами из кирпича или блоков. При составлении нормалей учтены как действующие каталоги промышленных строительных изделий, так и перспективные крупнопанельные и каркасно-панельные конструкции, предусмотренные в проекте "Общего сортамента изделий".

Планировочные решения даны для I, II и III климатических районов.

Разработка нормалей проведена на основе опыта проектирования, материалов научно-исследовательских работ и практики эксплуатации зданий.

При разработке нормалей соблюдались и использовались следующие общие условия и требования:

- табариты человека или группы людей в различных положениях (работа, отдых, сон и т.п.);
- функциональные процессы, связанные с деятельностью человека и использованием оборудованием;
- требования звукоизоляции;
- технико-экономические показатели;
- каталоги и рекомендации по типам и габаритам санитарно-технического оборудования;
- типы и габариты мебели (листы 4-13), обеспечивающие функциональные процессы в помещениях, а также унификацию элементов для заводского изготовления мебели.

Рекомендуемые варианты наборов мебели содержат:

- минимальный набор (вариант I, листы 4,5), соответствующий сметным нормам затрат и типовым наборам оборудования и предметов внутреннего убранства общественных и административных зданий (том 2 "Объекты лечебно-профилактического назначения, объекты коммунального назначения", М-1961г.);
- оптимальные наборы мебели (варианты II, III, IV; листы 4,5), наиболее полно отвечающие условиям высокого архитектурно-художественного качества и создания комфортных условий. Ряд наборов такого типа разработан в технической документации: проект ЛенЗНИИЭП "Мебель и оборудование гостиниц", 1966г.; проект 620 ЭКБ Литовской ССР; проект 178-182 Дагомыской фабрики ВЦСПС, 1969г.; каталог мебели в "Номенклатуре мебели спальных корпусов санаториев, д/о и пансионатов" ЦНИИЭП лечебно-курортных зданий, 1970г.;
- рекомендуемые уровни горизонтальных плоскостей отдельных изделий, позволяющие провести унификацию вертикальных элементов мебели, а также варианты возможной блокировки изделий или объединение их в комбинированные предметы мебели;
- варианты возможной блокировки изделий из унифицированных серий мебели для оборудования вестибюлей и холлов. Примеры показывают насколько разнообразны могут быть композиционные возможности в расстановке такой мебели;
- варианты встроенных шкафов в различных планировочных условиях и функциональные размеры, обуславливающие их внутреннее оборудование.

Нормали планировочных элементов помещений спальных корпусов включают:

- номенклатуру и габариты необходимого оборудования и мебели;
- основные планировочные узлы с размещением оборудования и мебели;
- габаритные схемы с указанием размеров и нормативных расстояний между предметами;
- примерные планировочные решения помещений;
- планировки помещений, применительно к основным конструктивным системам и унифицированным модульным параметрам;
- примеры решений спальных ячеек.

На чертежах указаны основные габаритные размеры. На схемах планировочных узлов и на общих габаритных схемах указываются два типа размеров: а) размеры элементов оборудо-

вания и отдельные твердо установленные параметры; б) минимальны размеры со знаком "≥" (т.е. более или равно) расстояний между предметами оборудования и проходом. Ширина и длина помещений на габаритных схемах также является минимальной.

х х
х

Схемы планировок основаны на конструктивных решениях с учетом основных конструктивных шагов, кратных модулю 30 см. (в соответствии с главой СНиП II-A. 4-62 "Единая модульная система. Основные положения проектирования"). На чертежах примеров спальные ячейки представлены в виде секций с показом пролетов и шагов несущих конструкций.

При разработке планировочных схем учтено указание СНиП о предпочтительном применении размеров продольных и поперечных шагов, кратных крупным модулям и их производным.

Форма построения альбома отвечает задаче постоянного совершенствования нормалей и дает возможность периодического пополнения новыми материалами.

При разборе унифицированных планировочных элементов спальных ячеек санаториев учитывались основные требования СНиП.

Исходные величины площади жилых комнат приняты: в одноместной - 9,0 кв.м. на I человека (или комната площадью 9,0 кв.м.); в двухместной - 6,0 кв.м. на I человека (или комната площадью 12,0 кв.м.).

Унифицированные решения планировок санитарных узлов даны в виде рекомендаций для применения в различных конструктивных системах и планировках. В основу решений санузлов положены три типа наборов оборудования (умывальник и унитаз; умывальник, унитаз, душевой поддон; умывальник, унитаз, ванна).

Исходным принципом при разработке рекомендуемых планировочных решений жилых комнат спальных ячеек явилась расстановка нормализованных групп мебели и конструктивные параметры помещений.

Группировка мебели в жилых комнатах разработана на основе габаритов мебели (листы 4-13, 16) и исходных габаритов, где приводятся необходимые проходы между предметами мебели.

Цветовое решение спальных комнат содержит основные свето-технические показатели, рекомендации по цветовой отделке помещений, зависящие от параметров комнат. Рекомендации цветового решения охватывают основные элементы оборудования и декоративного убранства в их сочетании.

Планировочные решения лоджий-балконов основаны на конструктивных размерах элементов и расстановке минимально-необходимого оборудования. Однако, учитывая, что величина выноса лоджии влияет на освещенность и инсоляцию жилой комнаты, выбор лоджии-балкона должен производиться в зависимости от природно-климатических условий и ориентации помещений. Спальные ячейки в разделе "Примеры архитектурно-планировочных решений спальных ячеек" (листы 29-33) не являются эталонами, они показывают лишь возможность использования нормализованных групп в различных конкретных решениях.

Построение примеров спальных ячеек основано на использовании возможных вариантов планировочных решений в различных конструктивных схемах. Это поможет проектировщикам в определенной конструктивной системе выбрать соответствующее планировочное решение.

На листе 29 приведены примеры решения спальных ячеек, основанных на применении продольного шага - 600 см. При выборе этого шага следует учитывать его недостатки применительно к санаторно-курортному строительству: недостаточная переменность при расстановке мебели в жилой комнате, ограниченный выбор планировочных решений санузлов.

На листах 30-33 приведены примеры планировок спальных ячеек для продольных конструктивных шагов 630 и 660 см.

Все конструктивные варианты каркасной конструкции основаны на применении ригельных каркасов с продольным настилом (пролеты каркаса кратны модулю "1,5" - 3,0; 4,5; 6,0м.

В вариантах кирпичной конструкции в основу положен вариант для средней полосы с толщиной несущих стен 38 см. и наружным ограждением 51 см.

В вариантах с несущими панельными конструкциями принята система с поперечными несущими панелями с приведенной толщиной панелей - 14 см.

П Е Р Е Ч Е Н Ь

листов выпуска НП 6.2-72 "Помещения спальных корпусов санаториев"

Раздел I Исходные данные. Оборудование. Мебель.

- Лист 1. Схема функциональной взаимосвязи групп помещений
2. Исходные габариты
 3. Группировка стационарной мебели и оборудования в вестибюле
 - 4-9. Номенклатура мебели
 - 10-12. Типы мебели
 13. Типы стационарной мебели и оборудования для вестибюля
 14. Встроенные шкафы. Функциональные размеры
 15. Типы встроенных шкафов
 16. Группировка мебели
 17. Жилая комната на 1 и 2 человека. Расстановка мебели
 18. Лоджии-балконы. Примеры расстановки мебели
 19. Вестибюль и холл. Группировка мебели
 20. Гостиные. Расстановка мебели
 21. Гостиные и обслуживающие помещения. Расстановка мебели
 22. Санитарный узел. Оборудование
 23. Санитарный узел. Типы и габариты
 24. Блокировка лифтов
 25. Рекомендации по цветовому решению
 - 26-28. Приемы цветового решения

Раздел II Примеры архитектурно-планировочных решений спальных ячеек.

- Лист 29. Примеры планировки спальной ячейки на 1 и 2 человека.
Каркас - шаг 600 см.
30. Примеры планировки спальной ячейки на 1 и 2 человека.
Поперечные несущие кирпичные стены - шаг 630 см.
 31. Примеры планировки спальной ячейки на 1 и 2 человека.
Поперечные несущие панели - шаг 630 см.
 32. Примеры планировки спальной ячейки на 1 и 2 человека.
Поперечные несущие кирпичные стены - шаг 660 см.
 33. Примеры планировки спальной ячейки на 1 и 2 человека.
Каркас - шаг 660 см.

СХЕМА ФУНКЦИОНАЛЬНОЙ ВЗАИМОСВЯЗИ ГРУПП ПОМЕЩЕНИЙ САНАТОРИЯ



СХЕМА ВЗАИМОСВЯЗИ ФУНКЦИОНАЛЬНЫХ ЗОН И ПОМЕЩЕНИЙ ВЕСТИБЮЛЬНОЙ ГРУППЫ



- **ИСХОДНЫЕ ДАННЫЕ**
- **ОБОРУДОВАНИЕ**
- **МЕБЕЛЬ**

СКВОЗНОЙ ПРОХОД

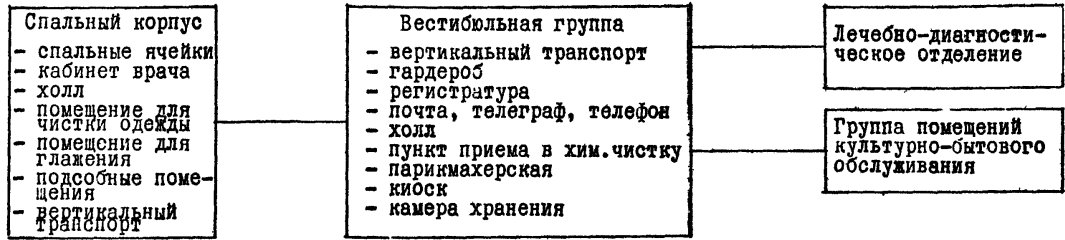
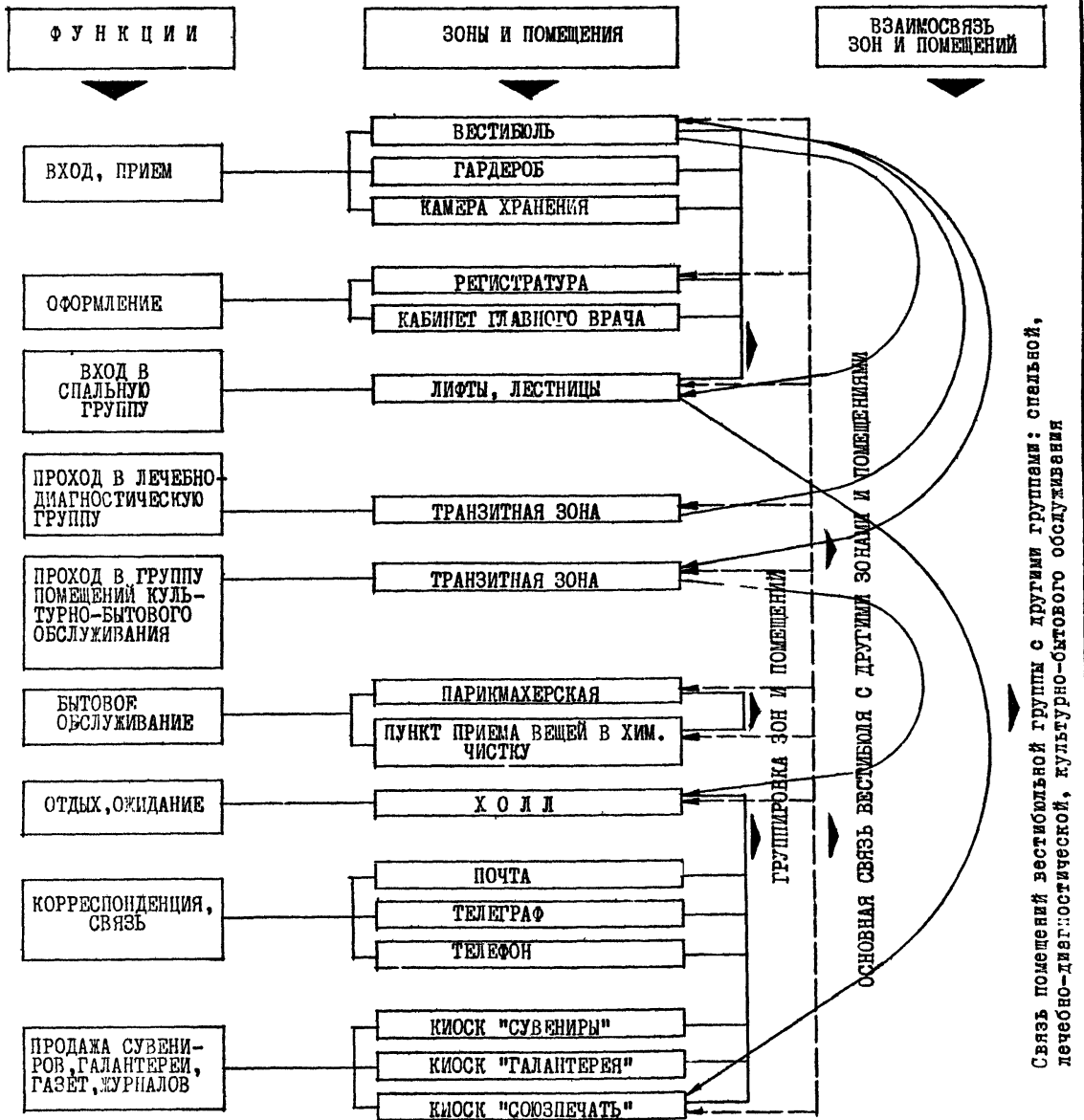
ХОЛЛ

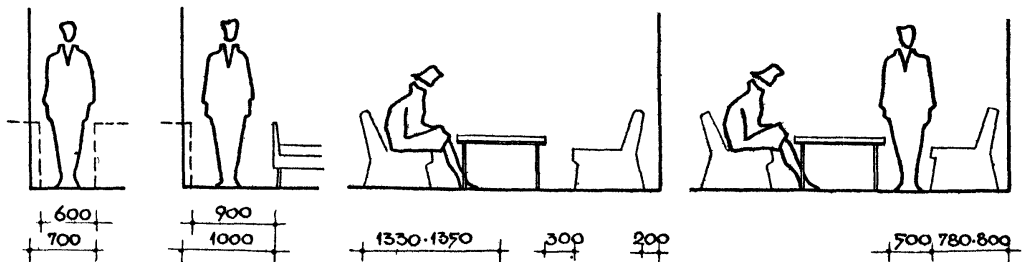

ЖИЛАЯ КОМНАТА

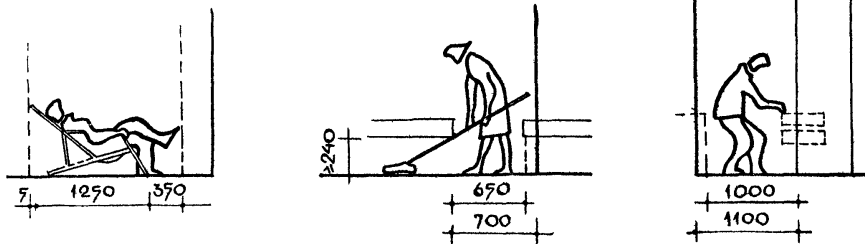
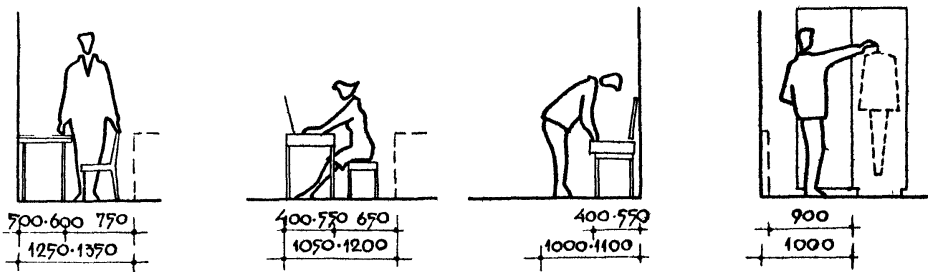
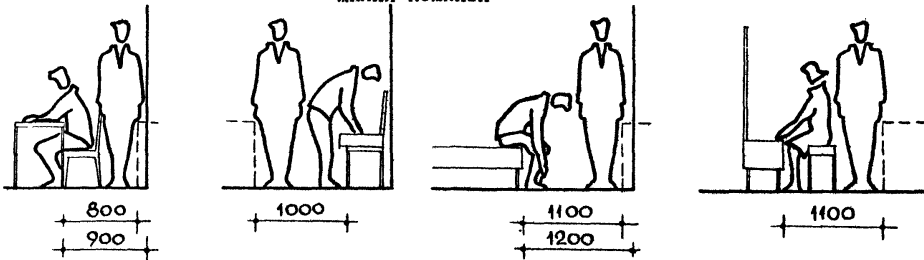

РЕГИСТРАТУРА

ВХОД

ПОМЕЩЕНИЯ ЧИСТКИ ОДЕЖДЫ

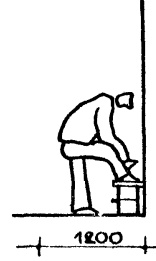
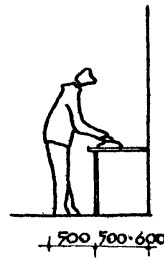
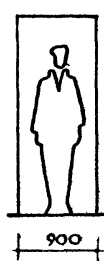
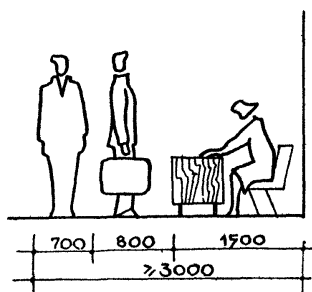

I РАЗМЕРЫ ФУНКЦИОНАЛЬНЫХ ЗОН НА ОДНО РАБОЧЕЕ МЕСТО

Размеры зон дежурного администратора, почты, телеграфа

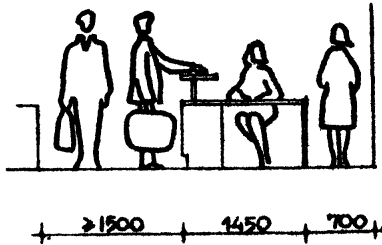

Размеры зоны киосков

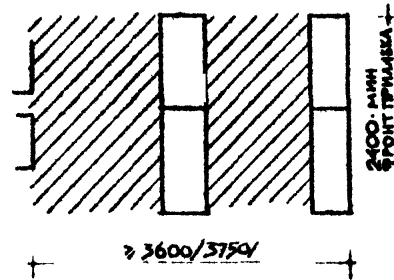
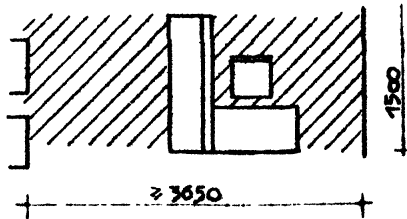
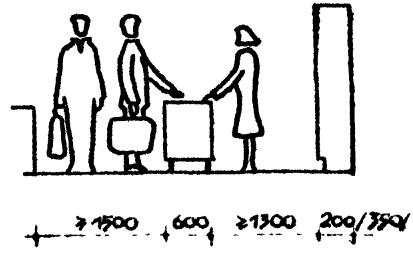

2 БЛОКИРОВКА СЕКЦИОННОЙ СТАЦИОНАРНОЙ МЕБЕЛИ ИЗ ТИПОВЫХ БЛОК-СЕКЦИИ В ЗОНАХ ДЕЖУРНОГО АДМИНИСТРАТОРА, ПОЧТЫ, ТЕЛЕГРАФА

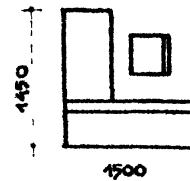
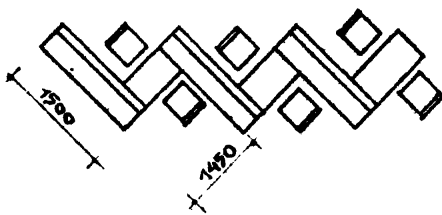

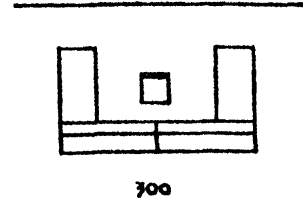
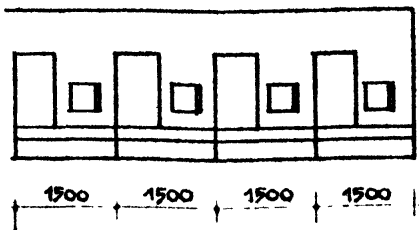

Типовая блок-секция дежурного администратора, почты, телеграфа



НОМЕНКЛАТУРА И НАБОРЫ МЕБЕЛИ ДЛЯ ОБОРУДОВАНИЯ СПАЛЬНЫХ ЯЧЕЕК

№ п/п	Наименование изделий	3	Варианты наборов мебели								Завод изготовитель или проектная организация, разработавшая проект	
			I вар.		II вар.		III вар.		IV вар.			
			на 1 чел	на 2 чел	на 1 чел	на 2 чел	на 1 чел	на 2 чел	на 1 чел	на 2 чел		
1	2	3	4	5	6	7	8	9	10	11	12	
1	Стол рабочий		I	I								Проект 180 Дагомисская мебельная ф-ка ВЦСПС Шатурский мебельный комбинат
2	Стол комбинированный				I	I		I	I	I		Проект ОН-108-01 ВПКТИМ, ЛенЗНИИЭП, ЭКБ Литовской ССР
3	Стол журнальный				I	I		I	I	I		Дагомисская мебельная ф-ка ВЦСПС Проект ОН-103-02 ВПКТИМ и др.
4	Стул или банкетка		I	2	I	2		2	I	2		Проект 181 Дагомисская мебельная ф-ка ВЦСПС Проект ОН-103-04 ВПКТИМ и др.
5	Шкаф для платья (встроенный)		I	I	I	I		I	I	I		Проект ОН-103-03 ВПКТИМ
6	Кровать		I	2				I	I	2		Проект 178 Дагомисская мебельная ф-ка ВЦСПС Проект 2999-08 Шатурский мебельный к-т Проект ОН-103-05 ВПКТИМ
7	Диван-кровать				I	2		I	I	2		Проект 467 меб. ф-ки управления делами Совета Министров СССР, КБ ф-ки "Стандарт" М-235, ВПКТИМ Проект ОН-103-06 Проект ЛенЗНИИЭП 1965г.
8	Тумба прикроватная		I	2				I	I	2		Дагомисская мебельная ф-ка ВЦСПС Проект 179 Проект 2999-09 Шатурский мебельный к-т
9	Тумба для постельных принадлежностей				I	2		I	I	2		Предприятия Миндревпрома Латвийской ССР ЭКБ Литовской ССР Проект 620-03а и 632-04 Проект ЛенЗНИИЭП 1966г.
10	Кресло для отдыха				I	2		I	I	2		Проект ОН-103-07 ВПКТИМ Дагомисская мебельная ф-ка ВЦСПС
11	Подставка для чемоданов											Проект ОН-103-01 ВПКТИМ Проект 620-12 ЭКБ Литовской ССР

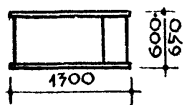
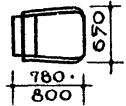
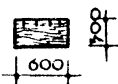
I	2	3	4	5	6	7	8	9	10	11	12
I2	Зеркало навесное				I	I					Проекты 2780-26, 2752-27 СПКБ Главмебельпром г. Ленинград
I3	Комод или низкий шкаф									I	Проект ВПКТИМ пр. БИ-752
I4	Шезлонг										Проект С-72304 Балтийский завод г. Ленинград пр. М-144 Турский лесокомбинат и др.
I5	Кресло для отдыха облегченного типа										Проекты 1,3-5 МВХПУ (б. Строгановское) ВНИИ лесоводства и механизации лесного хозяйства Ивантеевский лесной селекционный питомник
I6	Вешалка для платья										Предприятия Главмебельпрома

Примечание:



x/ Емкость для постельных принадлежностей может быть решена в виде отдельной тумбы, либо в виде ящика под спальным местом.



I вариант - набор мебели, соответствующий сметным нормам затрат и типовых наборов оборудования и предметов внутреннего убранства общественных и административных зданий (том 2 - объекты лечебно-профилактического назначения, объекты коммунального назначения, М., 1961г.)



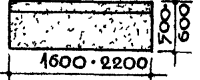

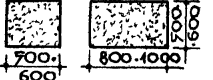
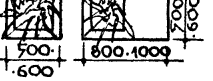
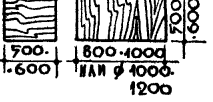
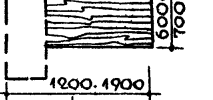
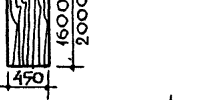
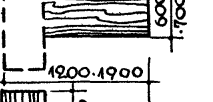
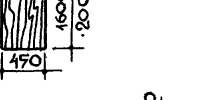
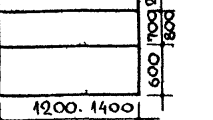

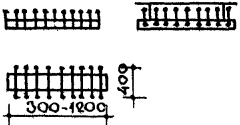
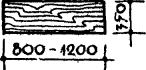
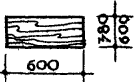
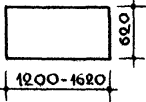
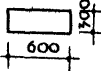
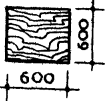
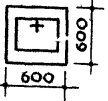
II, III, IV варианты - наборы мебели наиболее полно отвечающие условиям высокого архитектурно-художественного качества и созданию комфортных условий, соответствуют сметным нормам на оборудование номеров гостиниц (том 2 - объекты лечебно-профилактического назначения, объекты коммунального назначения, М., 1961г.)

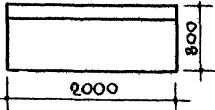
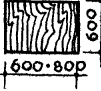
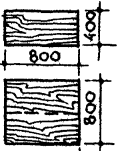
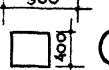
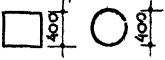

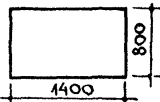

Более расширенный ассортимент мебели см. в "Номенклатуре мебели спальных корпусов санаториев, домов отдыха и пансионатов" ЦНТИ по гражданскому строительству и архитектуре, М., 1970г.

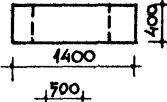
НОМЕНКЛАТУРА МЕБЕЛИ ДЛЯ ОБОРУДОВАНИЯ ПОМЕЩЕНИЙ ОБЩЕСТВЕННОГО
НАЗНАЧЕНИЯ И ПОДСОБНЫХ ПОМЕЩЕНИЙ

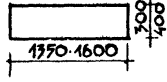
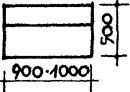
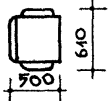
№ № п/п	Наименование изделий	Функциональные раз- меры мебели(в плане)	п о м е щ е н и я								Проектная организа- ция или предприятие изготовитель
			вестибюль	колл	гостиная	к-та персонала	кабинет врача	парикмахерская	комната чист- ки одежды	кладовая	
I	2	3	4	5	6	7	8	9	10	11	12
17	Диван		●	●	●						Проект К-5-66 МЭФ "Стандарт" Эстонской ССР Проект 620-44 ЭКБ Литовской ССР
18	Кресло		●	●	●						Дагомысская меб.ф-ка ВЦСПС Каунасский меб.к-т Проект 590 Проекты ВПКТИМ
19	Банкетка		●	●	●						Каунасский меб.к-т Проект 580 ЭКБ Литовской ССР Проекты ВПКТИМ
20	Цветочница		●	●	●						Проект 580 ЭКБ Литовс- кой ССР, Проект ОХ-4I-58 59, МВХПУ (б.Строгановс- кое), Проекты ВПКТИМ
21	Стол журнальный		●	●	●						Проект 590 Каунасский меб.к-т, Дагомысская меб.ф-ка ВЦСПС Проект 580 ЭКБ Литовс- кой ССР, Проекты ВПКТИМ
22	Стол регистратора		●								Проект ЛенЗНИИЭП. Проект 632-07 ЭКБ Литовс- кой ССР
23	Барьер регистра- тора		●								"
24	Барьер для почты и сберкасс		●								"
			●								
25	Кiosk для продажи сувениров,газет, аптечных товаров		●								Мосгипротранс Проект 93/2 1961г. Проектный институт "Моспроект-3"

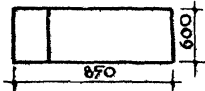
I	2	3	4	5	6	7	8	9	10	11	12
26	Вешалка		●								Проект М-58-5-И "Моспроект-2"
27	Барьер гардероба		●								Проект МК-1 "Моспроект-2" Проект 536-01 ЭКБ Литовской ССР
28	Тумба для радио-приемника			●	●						Проект В-21, 22, 23, 24 Деревообрабатывающий комбинат "Вийснур"
29	Блок кухонный						●				Блок кухонный тип Б-100, тип А-120 ЦНИИЭП жилища Госгражданстрой
30	Шкаф для посуды навесной						●				Всесоюзное объединение "Союзкомплектмебель" набор "Весна"
31	Шкаф-стол						●				-"-
32	Мойка с подстольем						●				-"-
33	Стол рабочий						●				Проект К-5-66 МЭФ "Стандарт" Эстонской ССР, Проект 633-01 ЭКБ Литовской ССР
34	Диван кровать						●				Предприятия Главмебельпрома Минлесдревпрома СССР, проект ОН-103-06 ВПКТИМ
35	Шкаф хозяйственный и для платья						●				Проект ОН-103-03 ВПКТИМ
36	Тумба для постельного белья						●				Предприятия миндревпрома Латвийской ССР, ЭКБ Литовской ССР Проект 620-03а и 632-04
37	Табурет						●				Всесоюзное объединение "Союзкомплектмебель"
38	Ведро педальное						●	●	●	●	З-д "Мосавтотамп", г. Москва

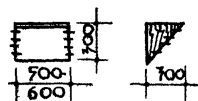
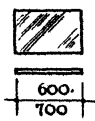
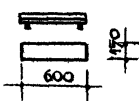
I	2	3	4	5	6	7	8	9	10	11	12
39	Стол для утюжки одежды								●		Проект 635-43 ЭКБ Литовской ССР Комбинат подсобного производственного треста "Ленинградодежда" Типовой проект Совгипроторга, г.Москва
40	Вешалка напольная								●		Местная промышленность
41	Держатель настенный для предметов починки одежды								●		Индивидуальное изготовление
42	Подставка для чистки обуви								●		Местная промышленность
43	Кресло парикмахерское								●		Учебно-производственный комбинат УБКО Мосгорисполкома Проект САРП-1-2-65
44	Туалет парикмахерский								●		Учебно-производственный комбинат УБКО Мосгорисполкома Проект САРП-1-2-65
45	Полуавтоматический аппарат (СШ-1)								●		Опытный электромеханический завод, г.Москва
46	Шкаф для инструментов, одежды, халатов								●		Проект 352, ММСК-1 г.Сходня Проект 635-65 ЭКБ Литовской ССР
47	Ларь для грязного белья								●		Типовой проект 65-027 Комбинат УБКО Мосгорисполкома
48	Кресло рабочее								●		Проект 544-22 ЭКБ Литовской ССР

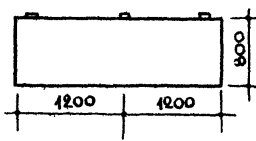
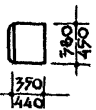
I	2	3	4	5	6	7	8	9	10	11	12
49	Кухетка смотровая медицинская										Проект М-348 ММСК-1 г.Сходня Проект 635-8, 9 ЭКБ Литовской ССР
50	Тумбочка						●	●			ТУ 514-52 Завод "Медоборудования" г.Одесса
51	Вешалка настенная						●	●	●		Местная промышленность
52	Зеркало навесное						●	●			- " -
53	Полка навесная для туалетных принадлежностей						●				Казанский завод "Сантехприбор"
54	Вешалка для полотенца						●				- " -
55	Стеллаж									●	Проект 64-023 Гипроторг
56	Стул						●	●	●	●	ММСК-1 г.Сходня Проект 635-124 ЭКБ Литовской ССР

Примечание: Количество изделий мебели в помещении должно соответствовать проекту "Сметных норм затрат и типовых наборов оборудования и предметов внутреннего убранства общественных и административных зданий" ЦНИИЭП лечебно-курортных зданий. 1970г.

1 КРОВАТИ

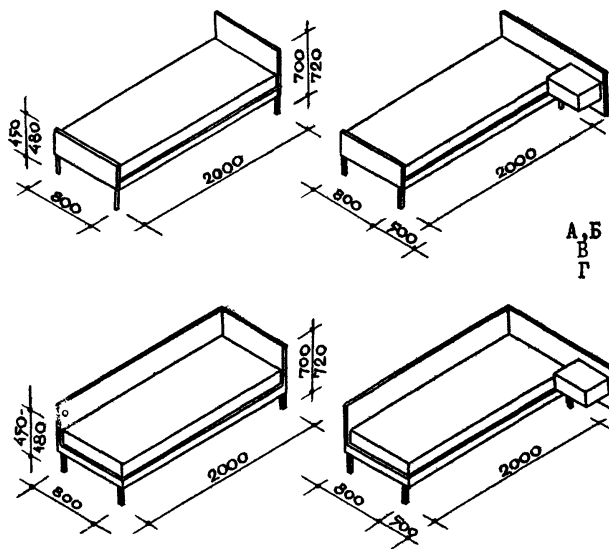

2 ПРИКРОВАТНЫЕ ТУМБОЧКИ

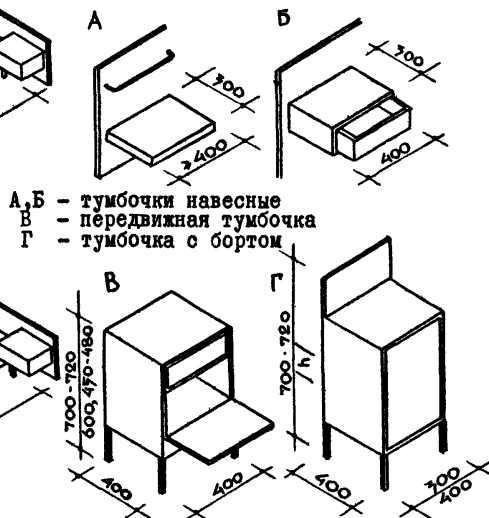

А, Б - тумбочки навесные
В - передвижная тумбочка
Г - тумбочка с бортом

Высота тумбочки должна соответствовать высоте спинки кровати.

3 ДИВАНЫ-КРОВАТИ

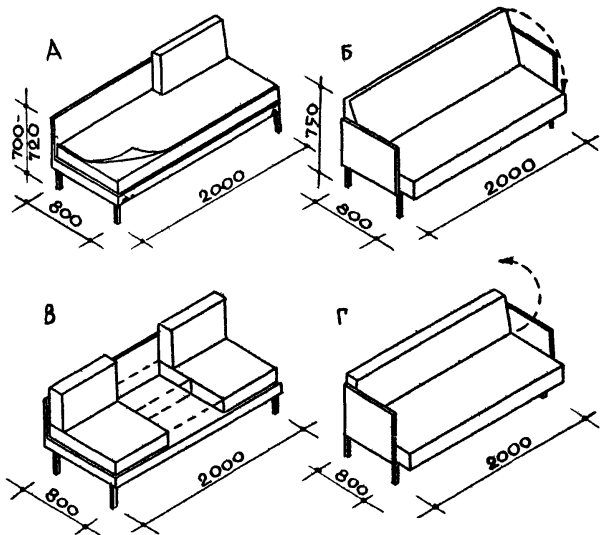

- А - диван-кровать
- Б - диван-кровать с откидной спинкой, на обратной стороне которой размещается постель
- В - диван-кровать с трансформацией спинки, постельные принадлежности размещаются в специальной тумбе
- Г - диван-кровать с ёмкостью для хранения постельных принадлежностей

4 ТУМБЫ ДЛЯ ПОСТЕЛЬНЫХ ПРИНАДЛЕЖНОСТЕЙ

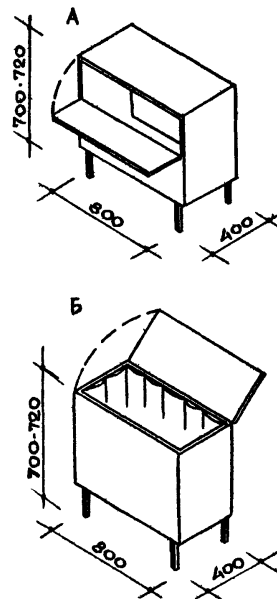

А, Б - тумбы на один комплект постельных принадлежностей

5 МЕБЕЛЬ ДЛЯ ЛОДЖИЙ И БАЛКОНОВ

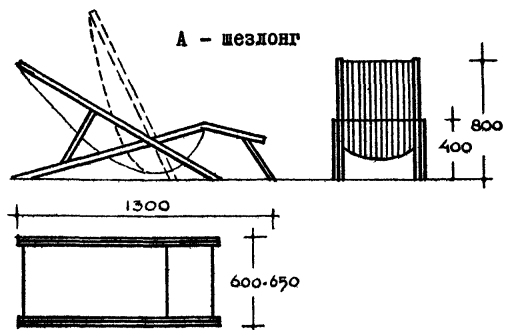

Б - кресло облегченного типа

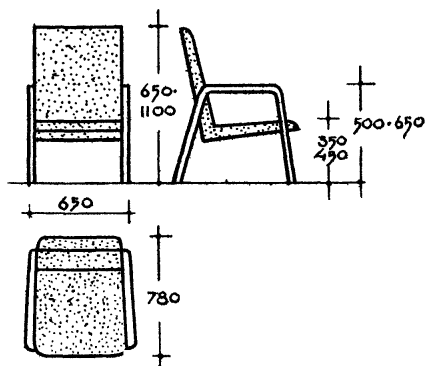

6 СТОЛЫ

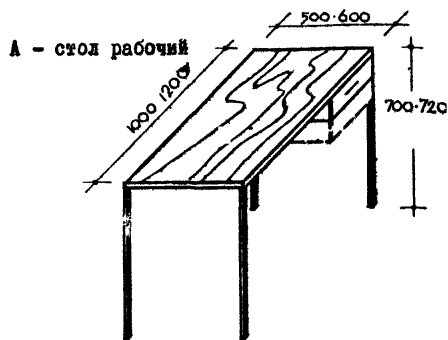

Б - стол комбинированный (рабочий и туалетный)

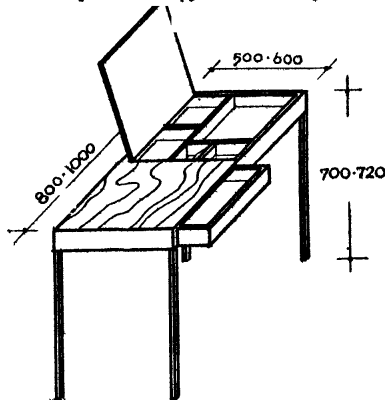

7 ПОДСТАВКИ ДЛЯ ЧЕМОДАНОВ

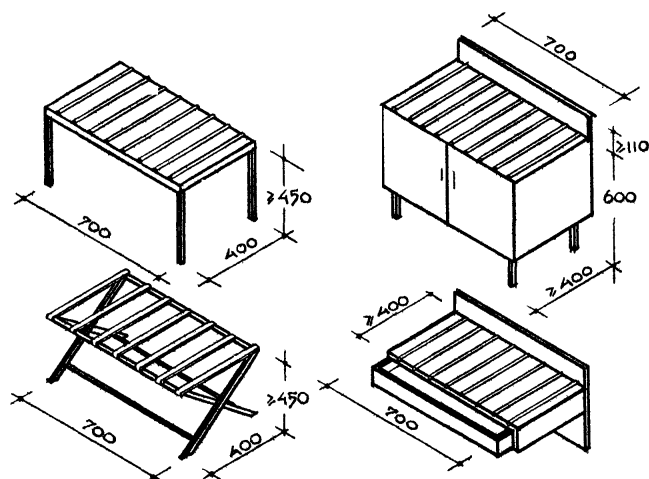

8 ВЕШАЛКА ДЛЯ ПЛАТЬЯ

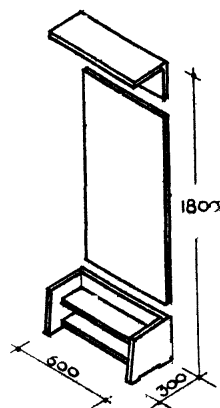

Примечание: При блокировке стола рабочего и туалетного с подставкой для чемодана, их ширина может быть принята 400 мм.

ВАРИАНТЫ КОМБИНИРОВАННЫХ ПРЕДМЕТОВ МЕБЕЛИ ИЛИ БЛОКИРОВКИ ОТДЕЛЬНЫХ ИЗДЕЛИЙ
(возможна навесная мебель из тех же элементов)

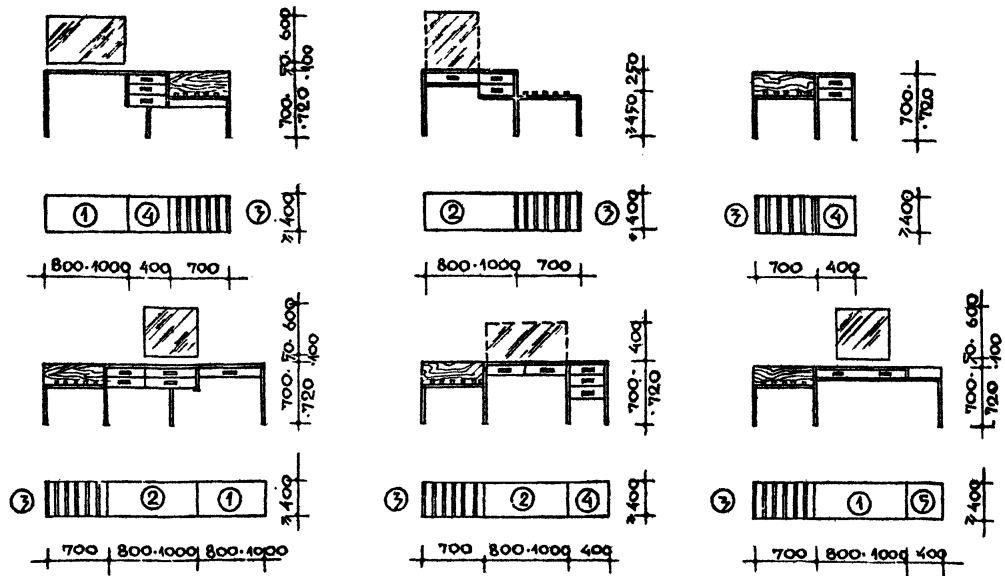

ЭКСПЛИКАЦИЯ ЭЛЕМЕНТОВ МЕБЕЛИ

- 1 Стол рабочий
- 2 Стол туалетный
- 3 Подставка для чемоданов
- 4 Отделение для белья
- 5 Тумба прикроватная

УНИФИКАЦИЯ ОСНОВНЫХ ВЕРТИКАЛЬНЫХ ЧЛЕНЕНИЙ МЕБЕЛИ

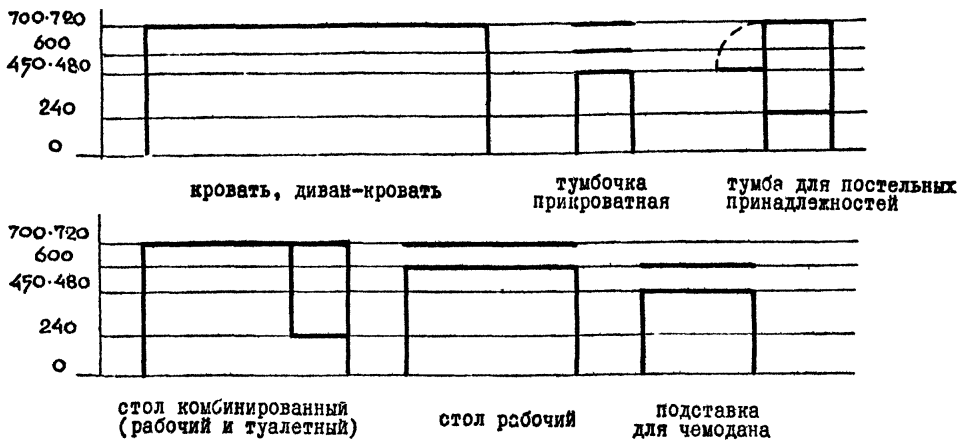

1 Барьер-блок "Почта-телеграф"
(секция на одно рабочее место)

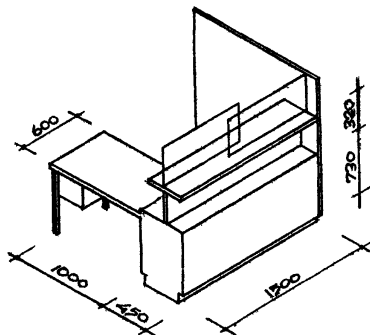

Стойка дежурного администратора
(секция на одно рабочее место)

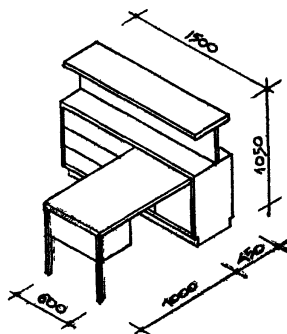

2 Оборудование киосков

Шкаф витринный
для сувениров

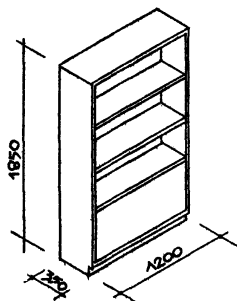

Шкаф витринный
для журналов

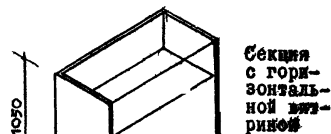
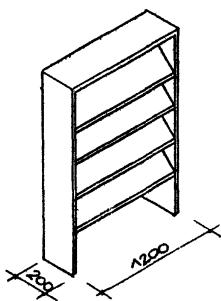

Секция с горизонтальной витриной

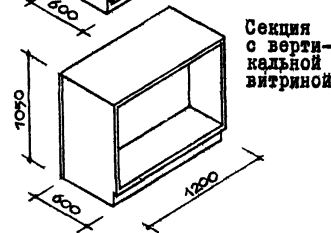

Секция с вертикальной витриной

3 Оборудование гардероба

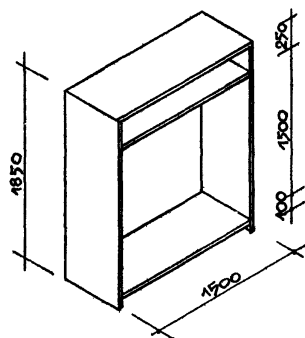

Вешалка для
верхней одежды

Секция барьера

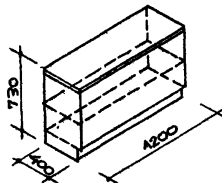

Зеркало настенное

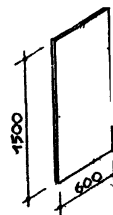

Примечание:

1. Стойка дежурного администратора разработана ЭКБ Литовской ССР (индекс ОР-02-66)
2. Барьер-блок "Почта-телеграф" - проект, разработанный на базе основных типоразмеров стойки дежурного администратора (проектное предложение ЦНИИЭП леч.-кур.зд.)
3. Позиции 2 и 3 - проектное предложение ЦНИИЭП лечебно-курортных зданий.

РАЗМЕРЫ НЕОБХОДИМЫХ ОТДЕЛЕНИЙ

для платья

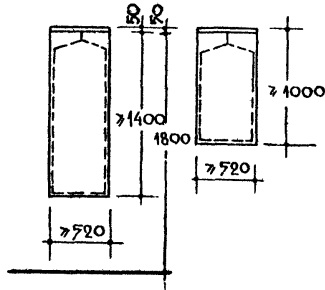

для белья

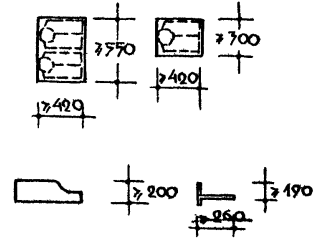



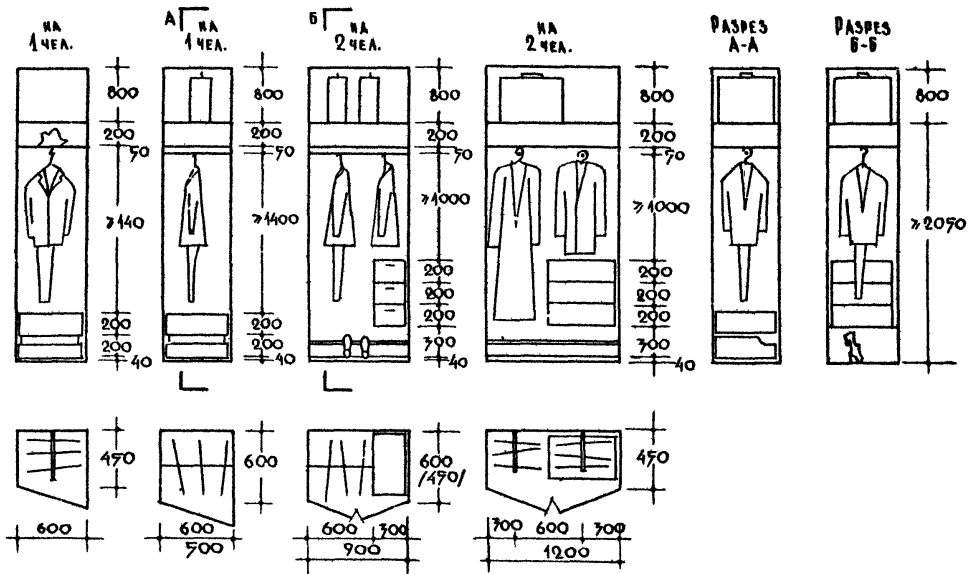







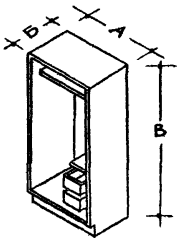

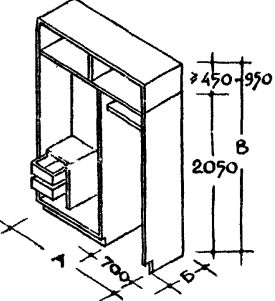
РАЗМЕЩЕНИЕ ОТДЕЛЕНИЙ В ШКАФАХ

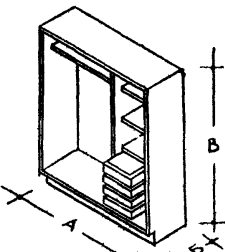
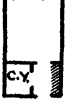

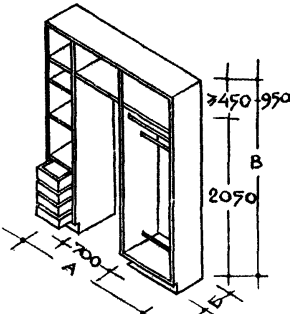
РАЗМЕРЫ ВСТРОЕННОГО ШКАФА

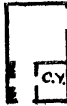
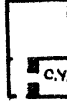
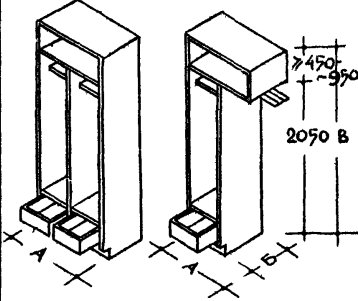
Показатели	Ед. изм.	Спальная ячейка	
		на 1 чел.	на 2 чел.
площадь	м ²	0,27 - 0,36	0,40 - 0,54
объем	м ³	0,8 - 0,9	1,5 - 1,64
размер по фронту	см	50,60	90,120
глубина	см	60,45	60,45

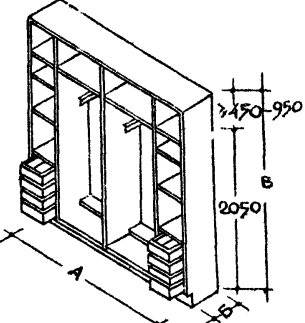
Примечание: Размер в скобках - для шкафов с выдвигной штангой.

тип и размеры	применение	тип и размеры	применение																																
	 		 																																
<table border="1"> <thead> <tr> <th>типы шкафов</th> <th colspan="3">размеры</th> </tr> <tr> <th></th> <th>A</th> <th>Б</th> <th>B</th> </tr> </thead> <tbody> <tr> <td>I</td> <td>600</td> <td>450</td> <td>1800</td> </tr> <tr> <td>2</td> <td>600</td> <td>600</td> <td>1800</td> </tr> <tr> <td>3</td> <td>900</td> <td>600</td> <td>1800</td> </tr> </tbody> </table>	типы шкафов	размеры				A	Б	B	I	600	450	1800	2	600	600	1800	3	900	600	1800		<table border="1"> <thead> <tr> <th></th> <th>A</th> <th>Б</th> <th>B</th> </tr> </thead> <tbody> <tr> <td>IO</td> <td>1300</td> <td>600</td> <td>3000</td> </tr> <tr> <td>II</td> <td>1500</td> <td>450</td> <td>3000</td> </tr> </tbody> </table>		A	Б	B	IO	1300	600	3000	II	1500	450	3000	
типы шкафов	размеры																																		
	A	Б	B																																
I	600	450	1800																																
2	600	600	1800																																
3	900	600	1800																																
	A	Б	B																																
IO	1300	600	3000																																
II	1500	450	3000																																
	 		  																																
<table border="1"> <thead> <tr> <th></th> <th>A</th> <th>Б</th> <th>B</th> </tr> </thead> <tbody> <tr> <td>4</td> <td>900</td> <td>450</td> <td>1800</td> </tr> <tr> <td>5</td> <td>1200</td> <td>450</td> <td>1800</td> </tr> <tr> <td>6</td> <td>1200</td> <td>600</td> <td>1800</td> </tr> </tbody> </table>		A	Б	B	4	900	450	1800	5	1200	450	1800	6	1200	600	1800		<table border="1"> <thead> <tr> <th></th> <th>A</th> <th>Б</th> <th>B</th> </tr> </thead> <tbody> <tr> <td>I2</td> <td>1600</td> <td>450</td> <td>3000</td> </tr> <tr> <td>I3</td> <td>1900</td> <td>600</td> <td>3000</td> </tr> </tbody> </table>		A	Б	B	I2	1600	450	3000	I3	1900	600	3000					
	A	Б	B																																
4	900	450	1800																																
5	1200	450	1800																																
6	1200	600	1800																																
	A	Б	B																																
I2	1600	450	3000																																
I3	1900	600	3000																																
																																			
<table border="1"> <thead> <tr> <th></th> <th>A</th> <th>Б</th> <th>B</th> </tr> </thead> <tbody> <tr> <td>7</td> <td>900</td> <td>600</td> <td>3000</td> </tr> <tr> <td>8</td> <td>1200</td> <td>450</td> <td>3000</td> </tr> <tr> <td>9</td> <td>1200</td> <td>600</td> <td>3000</td> </tr> </tbody> </table>		A	Б	B	7	900	600	3000	8	1200	450	3000	9	1200	600	3000		<table border="1"> <thead> <tr> <th></th> <th>A</th> <th>Б</th> <th>B</th> </tr> </thead> <tbody> <tr> <td>14</td> <td>1800</td> <td>450</td> <td>3000</td> </tr> </tbody> </table>		A	Б	B	14	1800	450	3000									
	A	Б	B																																
7	900	600	3000																																
8	1200	450	3000																																
9	1200	600	3000																																
	A	Б	B																																
14	1800	450	3000																																

Примечание: Для привязки шкафов по месту установки необходимо предусмотреть доборный элемент (в виде реек для заделки стыков в местах примыканий встроенных шкафов к потолку и стенам).

1 КРОВАТИ

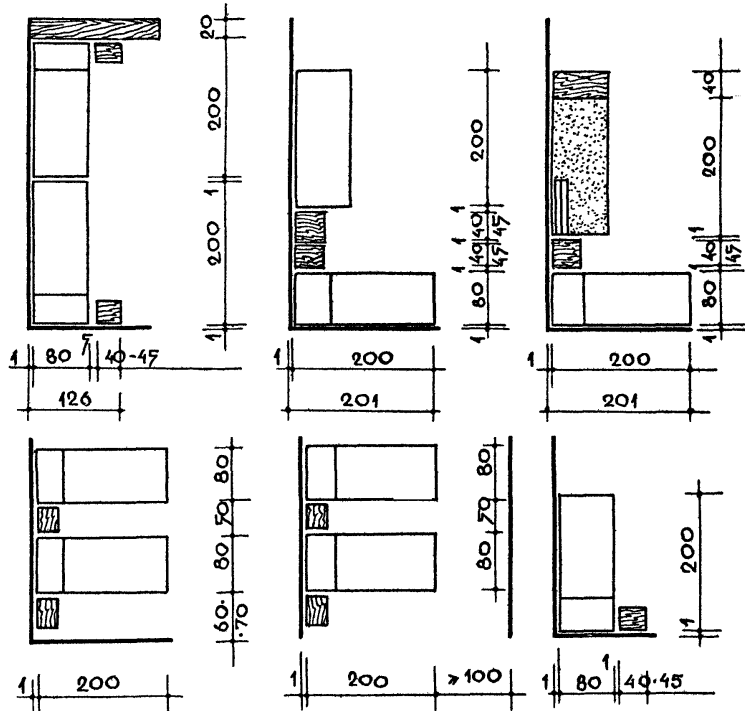

Высота тумбы для постельных принадлежностей должна соответствовать высоте ложа кровати.

2 СТОЛЫ

А - рабочие

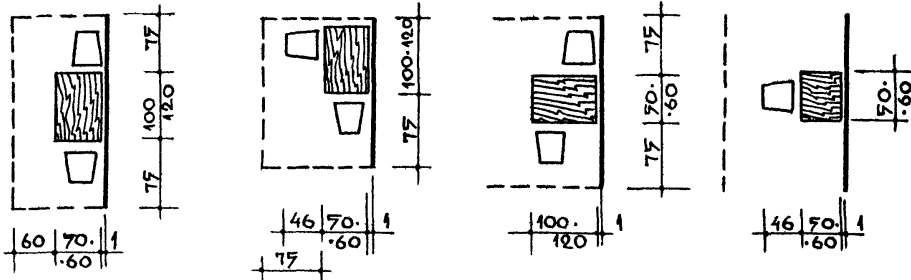

Б - журнальные

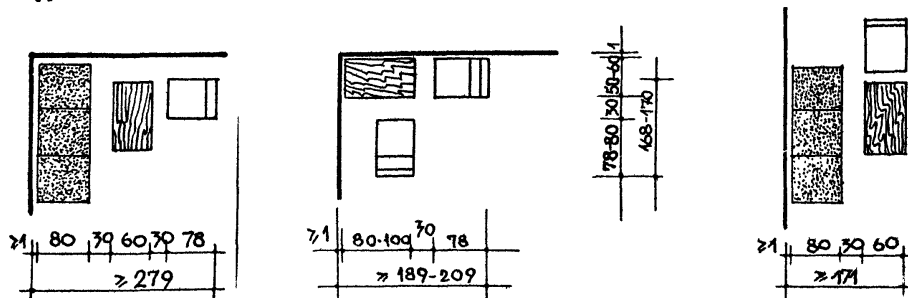

1 2-МЕСТНАЯ ЖИЛАЯ КОМНАТА

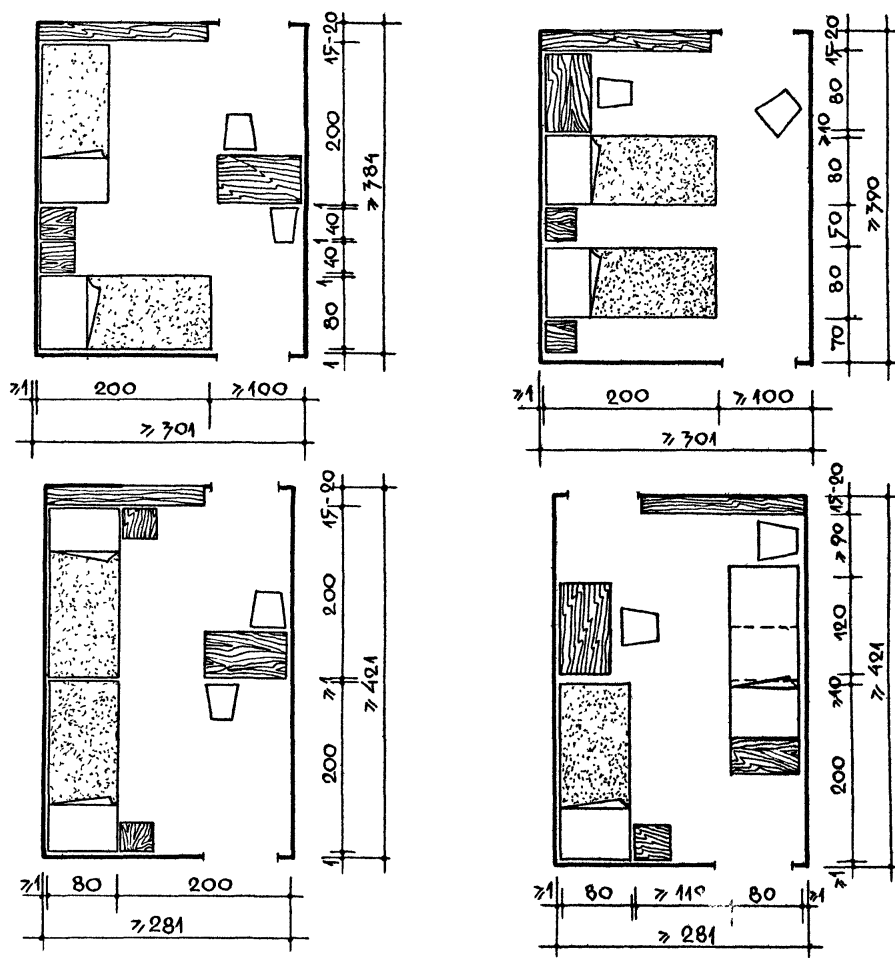

2 1-МЕСТНАЯ ЖИЛАЯ КОМНАТА

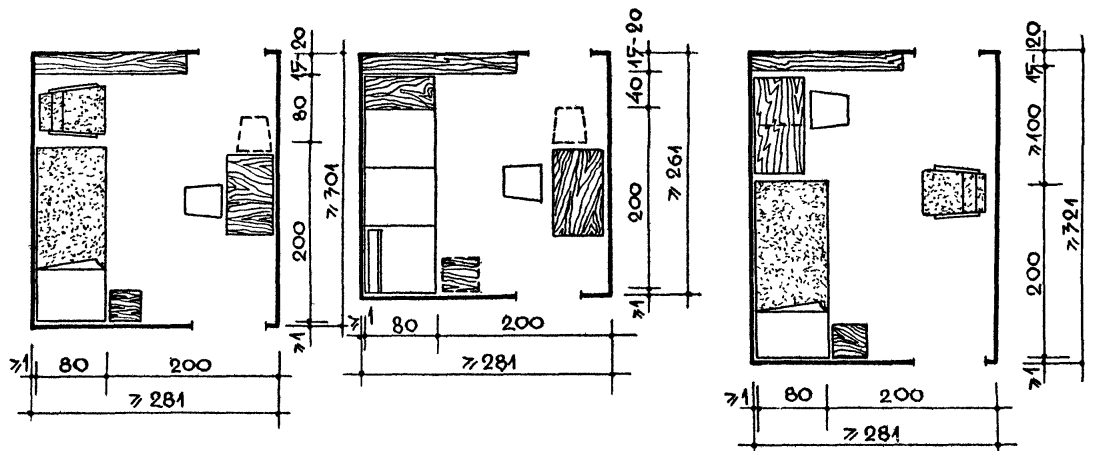

1 ДЛЯ 1-МЕСТНОЙ СПАЛЬНОЙ ЯЧЕЙКИ

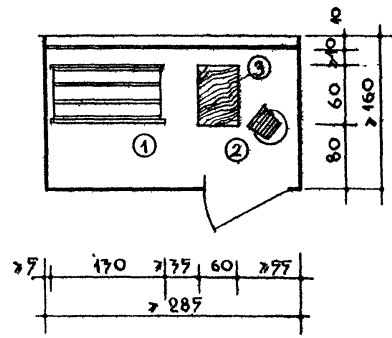
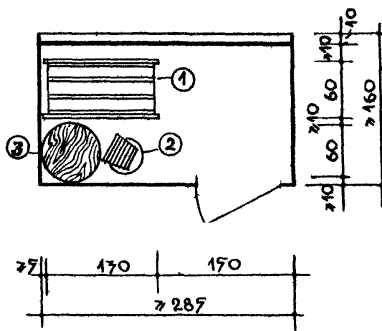
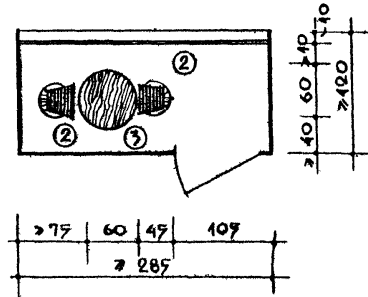
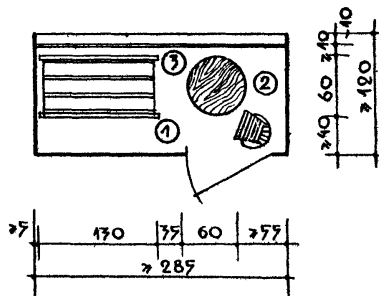

2 ДЛЯ 2-МЕСТНОЙ СПАЛЬНОЙ ЯЧЕЙКИ

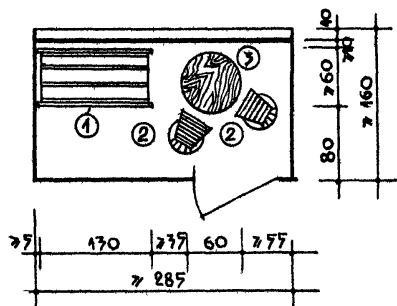
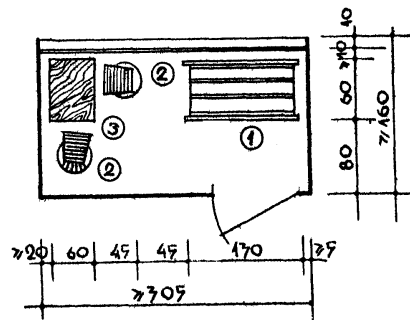
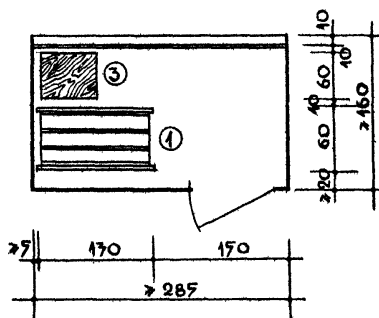

СПЕЦИФИКАЦИЯ

1. Шезлонг
2. Кресло для отдыха облегченного типа
3. Стол журнальный

НАБОР МЕБЕЛИ
комплект блокируемых элементов

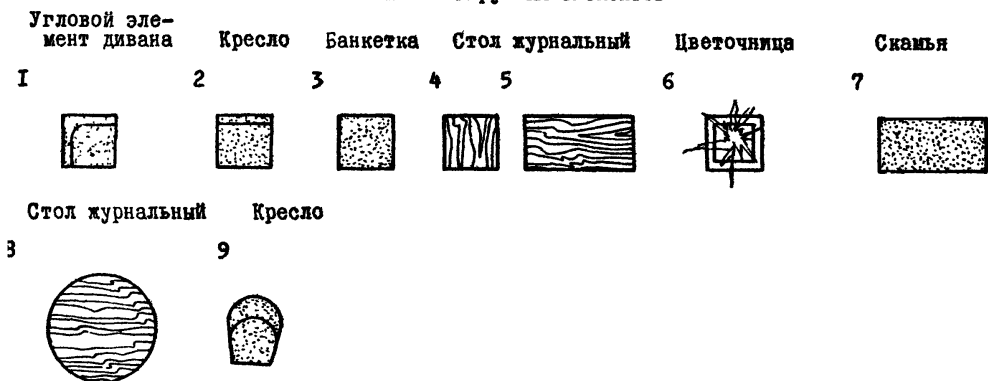

ВАРИАНТ РАССТАНОВКИ И БЛОКИРОВКИ ЭЛЕМЕНТОВ

Пристенное расположение

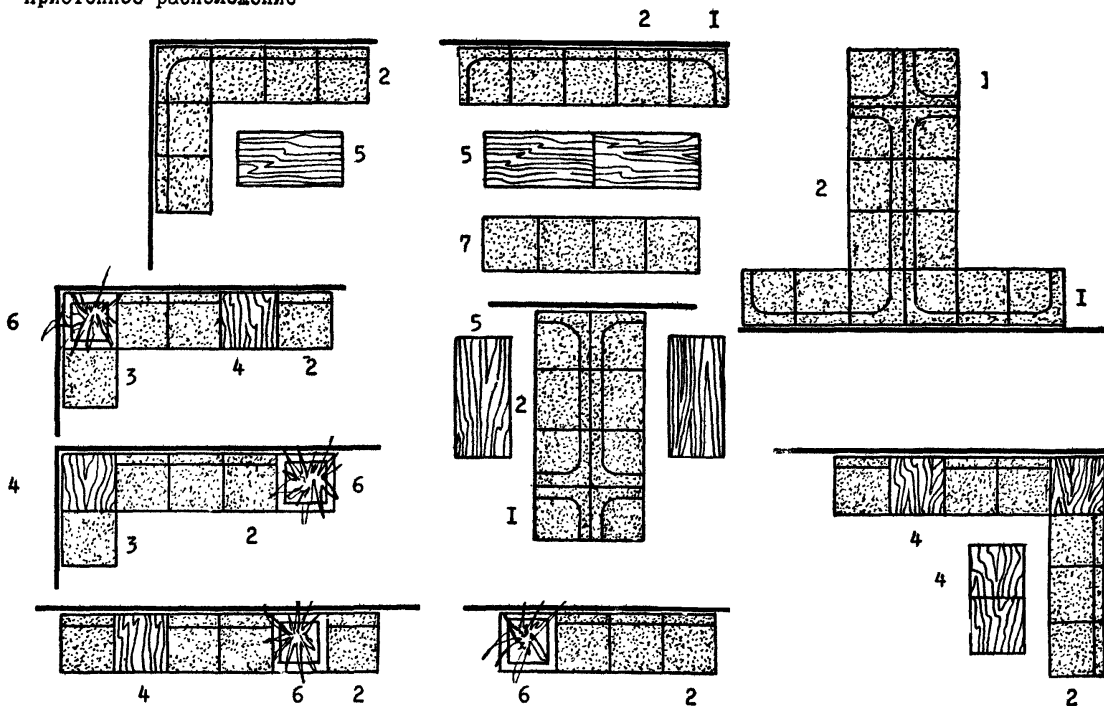

Островное расположение

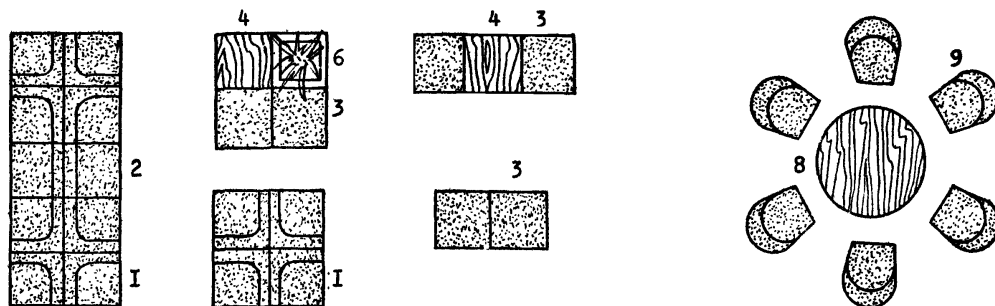

I

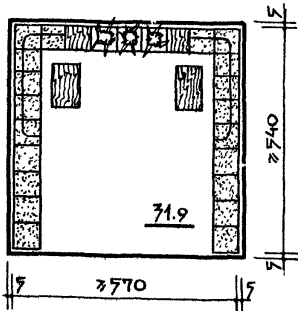

2

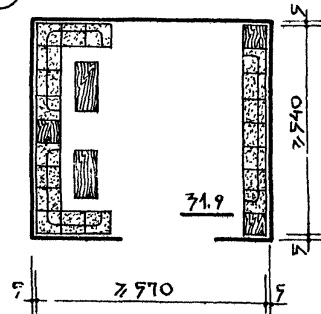

3

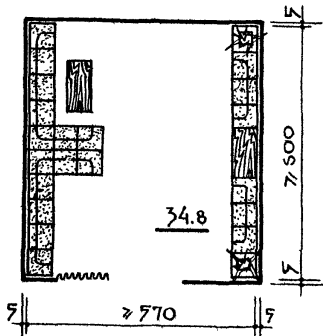

4

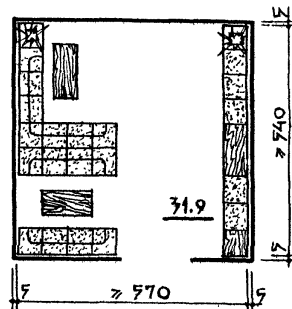

5

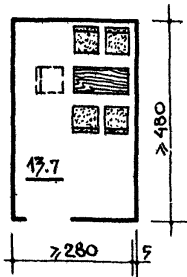

6

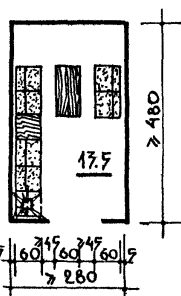

7

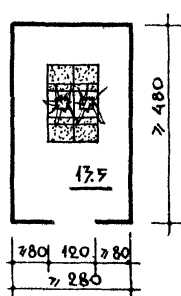

8

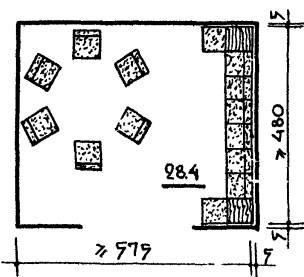

№ п/п	Количество мест	ПЛОЩ. КВ.М
1	18	31,9
2	19	31,9
3	18	34,8
4	17	31,9
5	4	13,7
6	6	13,5
7	4	13,5
8	14	28,4

9

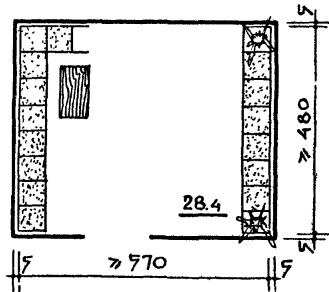

10

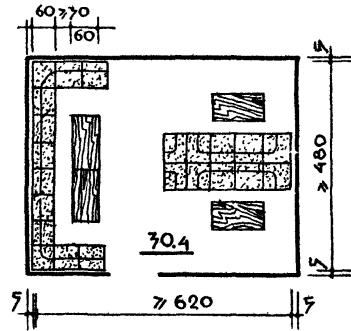

11

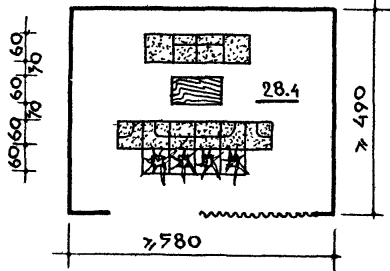

12

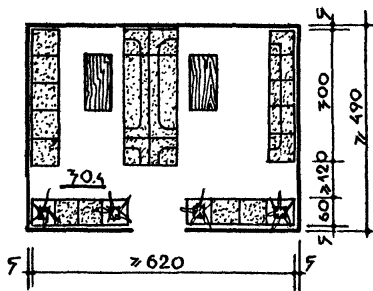

№ п/п	Количество мест	Площ. кв.м
9	12	28,4
10	20	30,4
11	10	28,4
12	24	30,4

Помещение чистки
и глажения

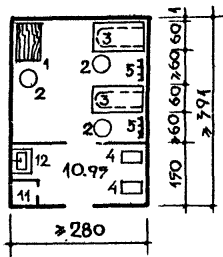

Помещение обслуживающего
персонала

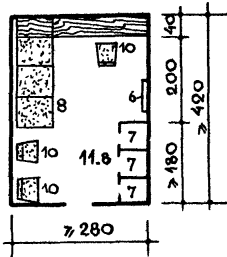

ЭКСПЛИКАЦИЯ:

1. Стол
2. Табурет
3. Стол рабочий для глажения
4. Подножка с ящиком для щеток
5. Вешалка настенная на 4 крючка
6. Зеркало
7. Стеллажи
8. Диван-кровать
9. Тумба для постельных принадлежностей
10. Стул
11. Шкаф для хранения уборочного инвентаря
12. Мойка

1 УМЫВАЛЬНИКИ (ГОСТ 14360-69)

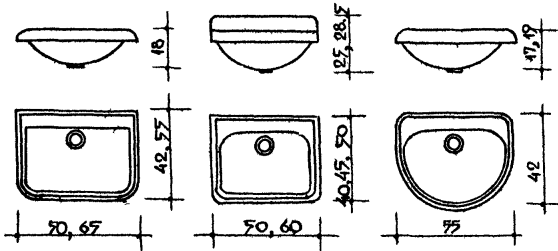

2 ДУШЕВЫЕ ПОДДОНЫ (ГОСТ 10161-62)

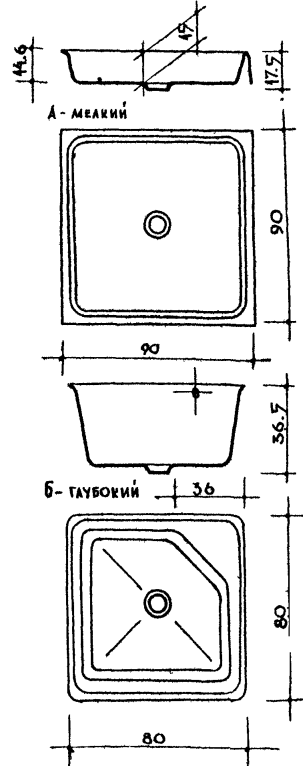

3 ВАННЫ (ГОСТ 1154-60)

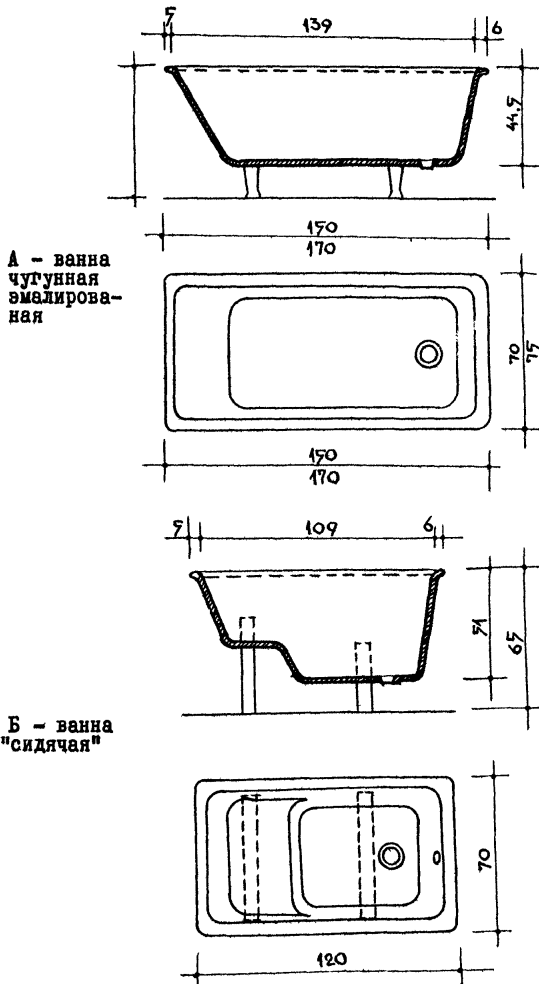

4 УНИТАЗ (ГОСТ 156-68)

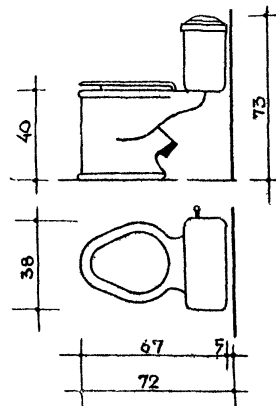

Примечание:

Тип и размеры оборудования подбираются исходя из типов и габаритов санузлов, показанных на листе №23.

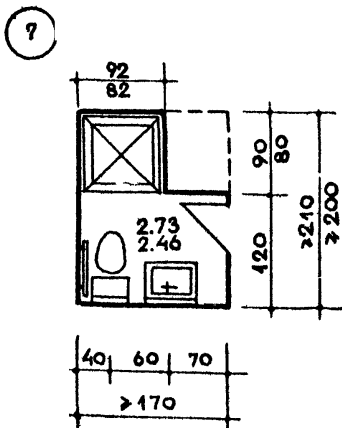
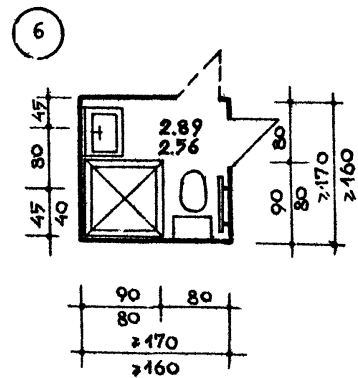
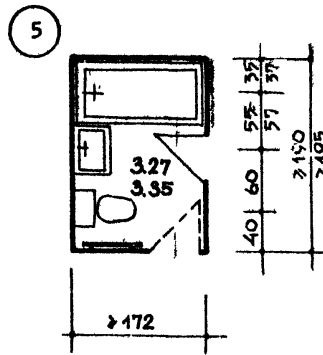
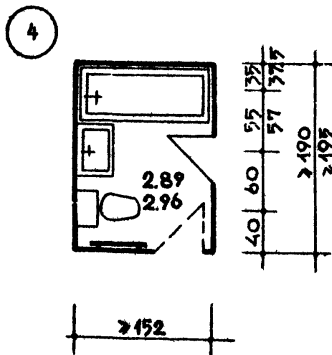
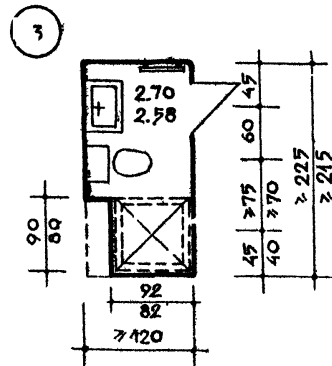
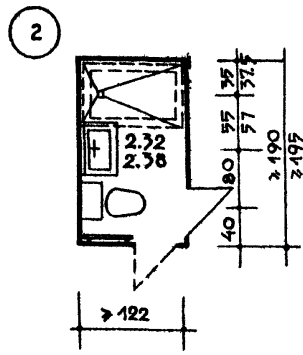
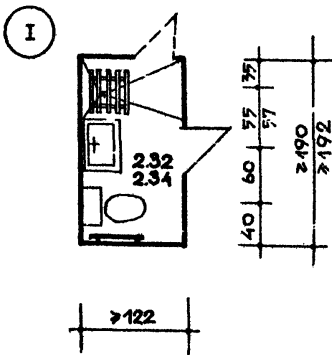

Примечания:

1. Размеры в санузлах приняты минимальные.
2. Вентиляционные каналы условно не показаны.
3. Величине строительного допуска I см.
4. На схемах 2 и 3 пунктиром показана возможная установка оборудования.
5. Варианты 1 и 2 - предпочтительнее в однокомнатных ячейках.

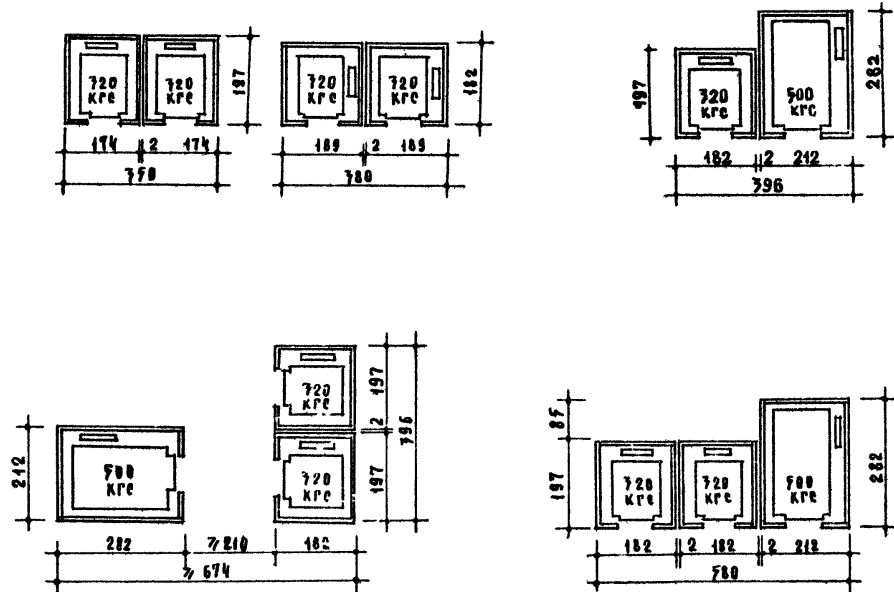

Примечания:

1. В чертежах учтено предельно-допустимое по ГОСТ отклонение внутренних размеров шахт ± 5 см.
2. Для глухих железобетонных шахт лифтов могут быть применены сборные элементы (тибинги высотой на этаж), предусмотренные в общем сортаменте унифицированных изделий для строительства жилых и общественных зданий в 1971-75 г.г.
3. Размеры шахт - внутренние.
4. В величину номинальной грузоподъемности лифта вес кабины не входит.
5. При установке двух и более лифтов, обслуживающих одни и те же этажи, рекомендуется предусматривать групповое управление лифтами.
6. Варианты блокировки лифтов взяты из альбома нормалей НП I.I-70 "Лестницы и лифты".

РЕКОМЕНДУЕМЫЙ КОЭФФИЦИЕНТ ОТРАЖЕНИЯ ПОВЕРХНОСТЕЙ
СТЕН И ПОЛА

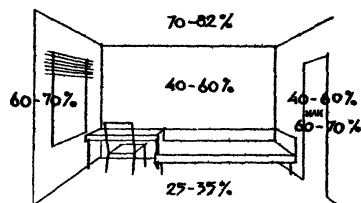

ДЕЛЕНИЕ ЦВЕТОВ НА ТЕПЛЫЕ
И ХОЛОДНЫЕ



КОМПОЗИЦИОННЫЕ ПРИЕМЫ ЦВЕТОВОГО РЕШЕНИЯ

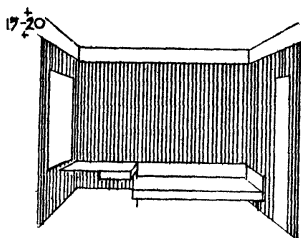

Зрительное увеличение комнаты путем окраски потолка и части стен в один светлый малонасыщенный цвет.

ДЕЛЕНИЕ ЦВЕТОВ НА ТЕМНЫЕ
И СВЕТЛЫЕ

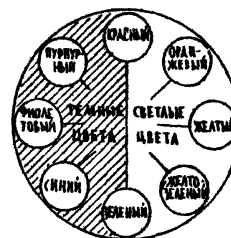

Окраска стен в зоне окна в белый цвет, торцовой стены в теплый насыщенный цвет зрительно улучшает пропорции узкой длинной комнаты.

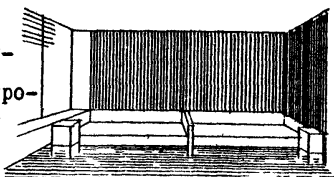

Композиционное объединение оборудования путем окраски стены, к которой оно примыкает, в насыщенный цвет.

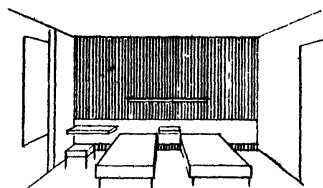

КОЭФФИЦИЕНТ ОТРАЖЕНИЯ ПОВЕРХНОСТЕЙ,
ОКРАШЕННЫХ В РАЗНЫЕ ЦВЕТА

Белый	- 80%
Лимонно-желтый	- 70%
Цвет слезовой кости	- 70%
Охра светлая	- 60%
Хром желтый	- 50%
Оранжевый	- 25-30%
Бежевый	- 25%
Коричневый средний	- 25%
Красный	- 16-20%
Голубой	- 40-50%
Синий	- 30%
Зеленый	- 20%
Древесина темная	- 18%
Древесина светлая	- 33-50%

Цветовое решение спальных ячеек зависит от места расположения санатория, ориентации спальных ячеек, их размеров, размещения мебели и т.д.

В спальных ячейках санаториев, расположенных в южных районах (южнее 45° северной широты), а также расположенных в центральных районах СССР при южной ориентации спальных ячеек следует выбирать холодную и нейтральную цветовую гамму. Теплую цветовую гамму следует выбирать для спальных ячеек с северной ориентацией в санаториях, расположенных в центральных районах СССР (севернее 45° северной широты).

ПОСТРОЕНИЕ ЦВЕТОВОЙ ГАРМОНИИ НА СОЧЕТАНИИ
КОНТРАСТНЫХ ЦВЕТОВ И ИХ ОТТЕНКОВ

ВАРИАНТ 1

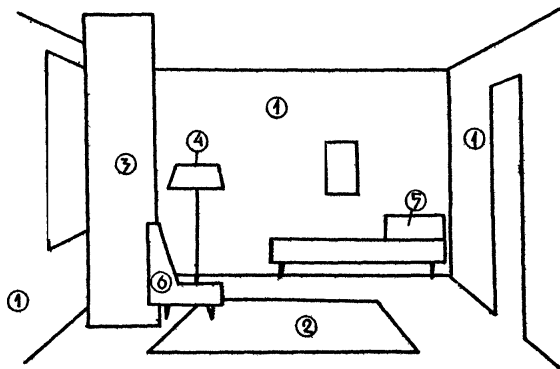

Обозн.	Элементы интерьера Наименование	Номер цвета
1	Стены	32
2	Пол (ковер)	163
3	Занавес	51
4	Светильник	1
5	Покрывало	70
6	Обивка мебели	70

ВАРИАНТ 2

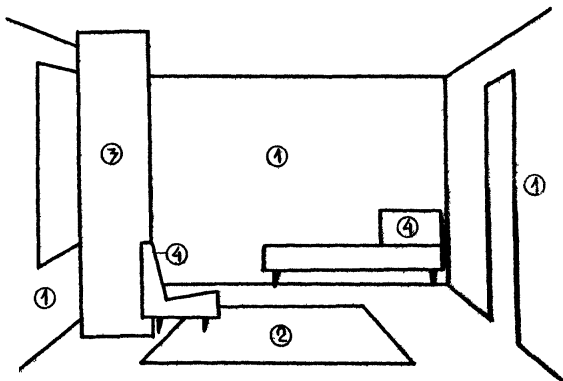

Обозн.	Элементы интерьера Наименование	Номер цвета
1	Стены	83
2	Пол (ковер)	173
3	Занавес	104
4	Обивка мебели	79

ВАРИАНТ 3

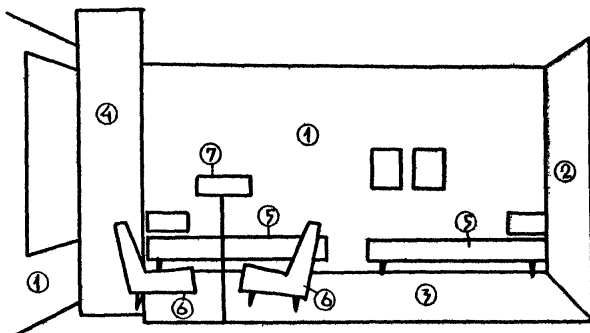

Обозн.	Элементы интерьера Наименование	Номер цвета
1	Стены	47
2	Стена с дверью	151
3	Пол (ковер)	13
4	Занавес	157
5	Покрывало	150
6	Обивка мебели	69
7	Светильник	1

x/ Цвета даны с указанием номера по атласу "Альбом колеров" - издание Министерства строительства Эстонской ССР. 1964г.

ПОСТРОЕНИЕ ЦВЕТОВОЙ ГАРМОНИИ НА СОЧЕТАНИИ
НАСЫЩЕННЫХ ЦВЕТОВ С АХРОМАТИЧЕСКИМИ

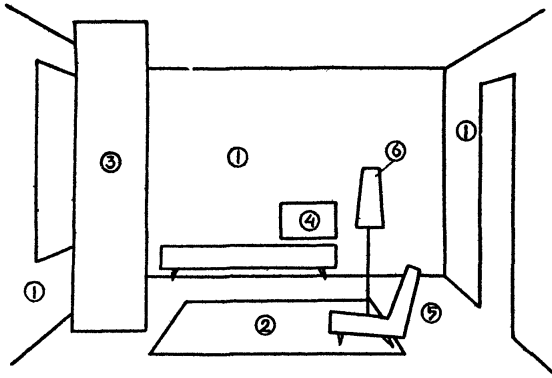

ВАРИАНТ 1

Элементы интерьера		х/ Номер цвета
Обозн.	Наименование	
1	Стены	180
2	Пол (ковёр)	85
3	Занавес	90
4	Покрывало	40
5	Обивка мебели	2
6	Светильник	1

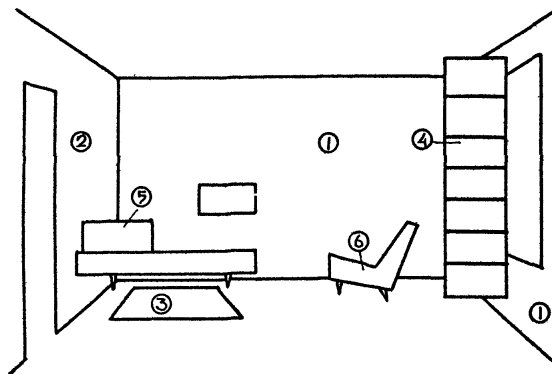

ВАРИАНТ 2

Элементы интерьера		х/ Номер цвета
Обозн.	Наименование	
1	Стены (три)	183
2	Стена (одна)	53
3	Пол (ковёр)	137
4	Занавес	108
5	Покрывало	55
6	Обивка мебели	2

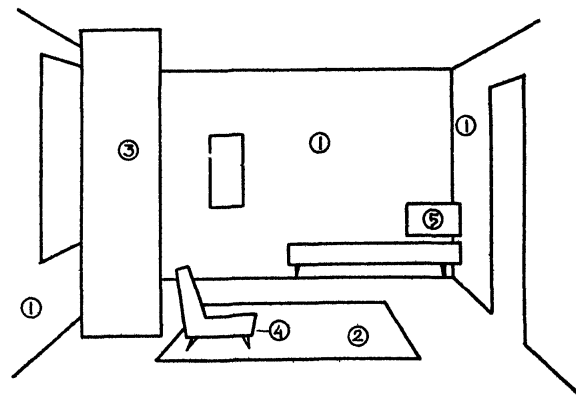

ВАРИАНТ 3

Элементы интерьера		х/ Номер цвета
Обозн.	Наименование	
1	Стены	182
2	Пол (ковёр)	137
3	Занавес	118
4	Обивка мебели	2
5	Покрывало	70

х/ Цвета даны с указанием номера по атласу "Альбом колеров" - издание Министерства строительства Эстонской ССР. 1964г.

ПОСТРОЕНИЕ ЦВЕТОВОЙ ГАРМОНИИ
НА НЮАНСНОМ СОЧЕТАНИИ ЦВЕТОВ

ВАРИАНТ 1

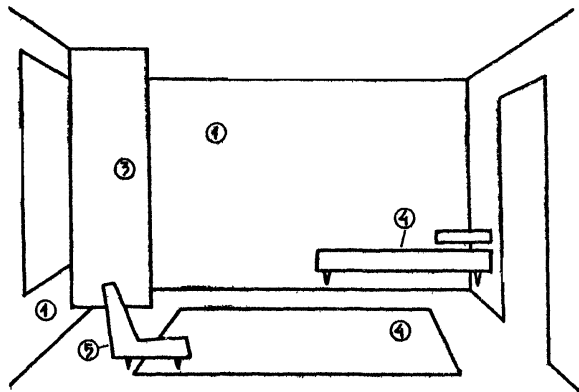

Элементы интерьера		х/ Номер цвета
Обозн.	Наименование	
1	Стены	113
2	Пол (ковер)	163
3	Занавес	104
4	Покрывало	95
5	Обивка мебели	95

ВАРИАНТ 2

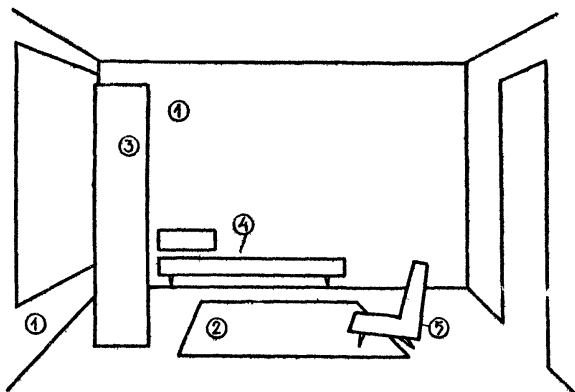

Элементы интерьера		х/ Номер цвета
Обозн.	Наименование	
1	Стены	47
2	Пол (ковер)	70
3	Занавес	51
4	Покрывало	1
5	Обивка мебели	26

ВАРИАНТ 3

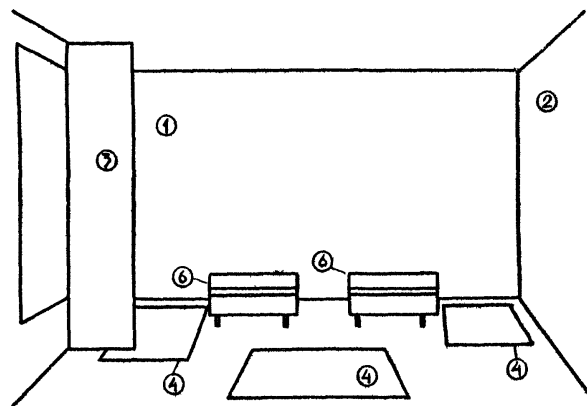

Элементы интерьера		х/ Номер цвета
Обозн.	Наименование	
1	Стена (одна)	122
2	Стены (три)	124
3	Ковер (пол)	2
4	Коврики	141
5	Занавес	1
6	Покрывала, обивка мебели	154

х/ Цвета даны с указанием номера по атласу "Альбом колеров" - издание Министерства строительства Эстонской ССР. 1964г.

**ПРИМЕРЫ
ПЛАНИРОВОЧНЫХ
РЕШЕНИЙ
СПАЛЬНЫХ ЯЧЕЕК**

А СПАЛЬНАЯ ЯЧЕЙКА НА 2 ЧЕЛ.

Б СПАЛЬНАЯ ЯЧЕЙКА НА 1 ЧЕЛ.

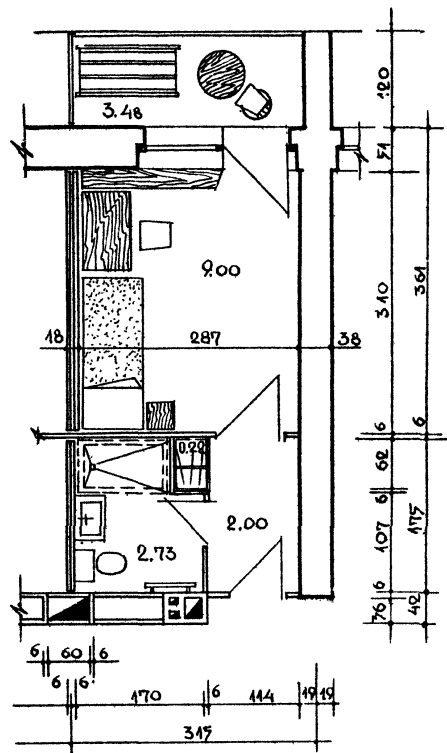
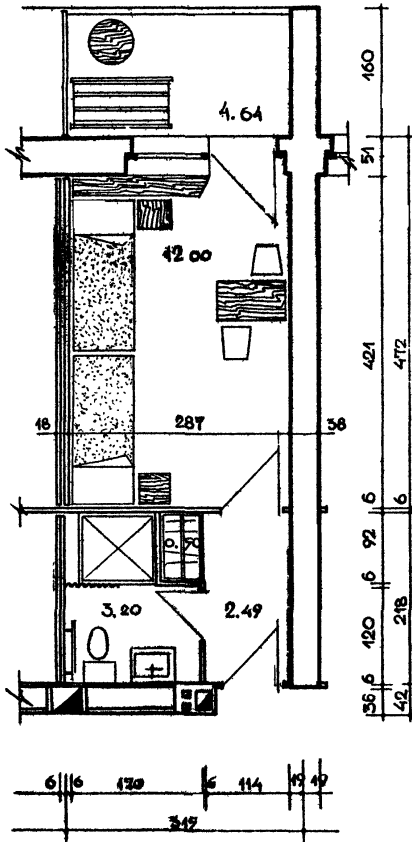

А СПАЛЬНАЯ ЯЧЕЙКА НА 2 ЧЕЛ.

Б СПАЛЬНАЯ ЯЧЕЙКА НА 1 ЧЕЛ.

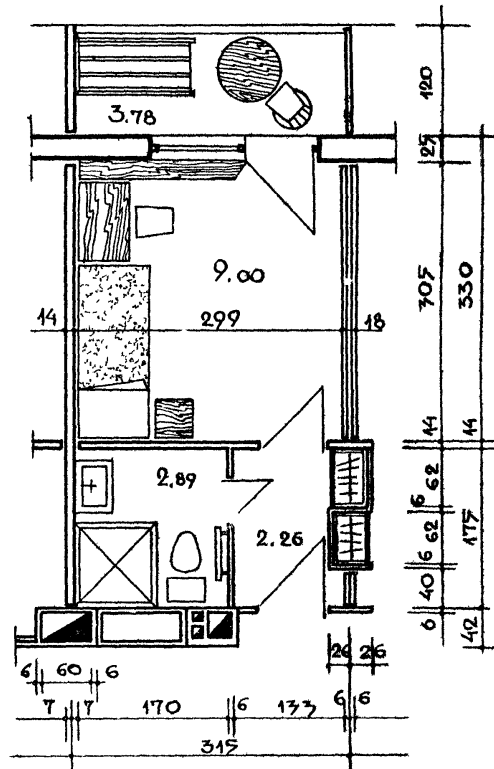
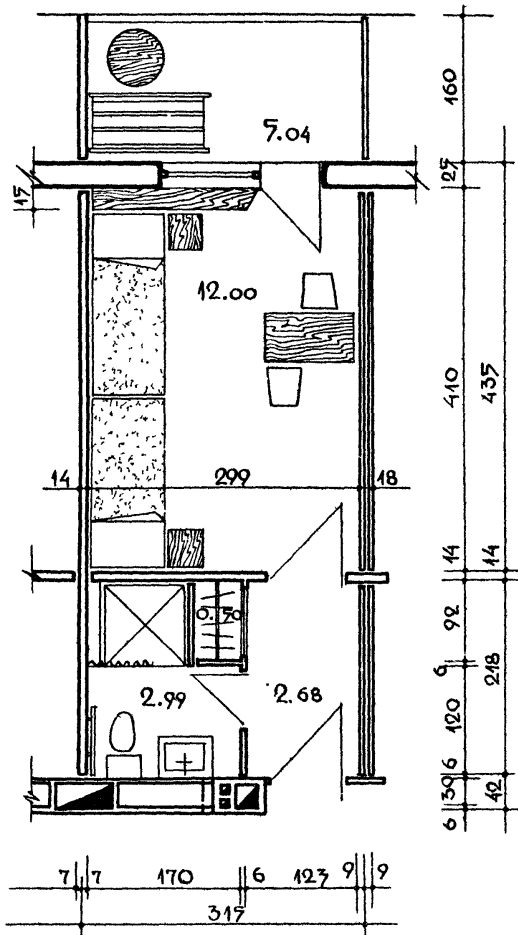

А СПАЛЬНАЯ ЯЧЕЙКА НА 2 ЧЕЛ.

Б СПАЛЬНАЯ ЯЧЕЙКА НА 1 ЧЕЛ

