



**ГОСУДАРСТВЕННЫЙ КОМИТЕТ РОССИЙСКОЙ  
ФЕДЕРАЦИИ ПО СВЯЗИ И ИНФОРМАТИЗАЦИИ**

---

**СТАНДАРТ ОТРАСЛИ**

**ЦВЕТОГРАФИЧЕСКИЕ СХЕМЫ,  
ОПОЗНАВАТЕЛЬНЫЕ НАДПИСИ  
И ЛАКОКРАСОЧНЫЕ ПОКРЫТИЯ  
ТРАНСПОРТНЫХ СРЕДСТВ ПОЧТОВОЙ  
СВЯЗИ**

**Технические требования**

**ОСТ 45.60-95**

**Издание официальное**

**ЦНТИ "ИНФОРМСВЯЗЬ"**

**Москва - 1998**

**ОСТ 45.60-95**

**стандарт отрасли**

**ЦВЕТОГРАФИЧЕСКИЕ СХЕМЫ,  
ОПОЗНАВАТЕЛЬНЫЕ НАДПИСИ  
И ЛАКОКРАСОЧНЫЕ ПОКРЫТИЯ  
ТРАНСПОРТНЫХ СРЕДСТВ ПОЧТОВОЙ  
СВЯЗИ**

**Технические требования**

© ЦНТИ “Информсвязь”, 1999г.

Подписано в печать

Тираж / 00 экз. Зак. № *18*

Цена договорная

---

Адрес ЦНТИ “Информсвязь” и типографии:

105275, Москва, ул. Уткина, д. 44, под. 4

Тел./ факс 273-37-80, 273-30-60

Предисловие

- 1 РАЗРАБОТАН Проектным и внедренческим центром организации, нормирования и охраны труда
- 2 УТВЕРЖДЕН Министерством связи Российской Федерации
- 3 ВВЕДЕН В ДЕЙСТВИЕ информационным письмом от 01.06 97
- 4 ВВЕДЕН ВПЕРВЫЕ

Настоящий стандарт не может быть полностью или частично воспроизведен, тиражирован и распространен в качестве официального издания без разрешения Министерства связи Российской Федерации

## Содержание

I	Область применения . . . . .	I
2	Нормативные ссылки . . . . .	2
3	Требования к цветографическим схемам, опознавательным надписям и лакокрасочным покрытиям . . . . .	2
	П р и л о ж е н и е А Цветографические схемы транс- портных средств почтовой связи . . . . .	14
	П р и л о ж е н и е Б Образец надписи "ПОЧТА" . . . . .	28
	П р и л о ж е н и е В Шрифт надписей и цифр . . . . .	29
	П р и л о ж е н и е Г Библиография . . . . .	30

## С Т А Н Д А Р Т   О Т Р А С Л И

---

ЦВЕТОГРАФИЧЕСКИЕ СХЕМЫ,  
ОПОЗНАВАТЕЛЬНЫЕ НАДПИСИ  
И ЛАКОКРАСОЧНЫЕ ПОКРЫТИЯ  
ТРАНСПОРТНЫХ СРЕДСТВ ПОЧТОВОЙ СВЯЗИ

## Технические требования

---

Дата введения - 1997-06-01

**I   Область применения**

Настоящий стандарт распространяется на транспортные средства почтовой связи следующих групп:

- специализированные автомобильные фургоны;
- микроавтобусы;
- грузопассажирские автомобили;
- малотоннажные грузовые автомобили;
- грузовые бортовые автомобили;
- легковые автомобили среднего класса;
- легковые автомобили малого класса.

Стандарт устанавливает цветографические схемы транспортных средств, требования к расположению, конфигурации и размерам контрастирующих полос и опознавательных надписей, устанавливает цвета лакокрасочных покрытий и марки эмалей, предназначенных для окрашивания наружных поверхностей транспортных средств и нанесения цветографики.

Требования, определяемые настоящим стандартом, обязательны для предприятий и организаций Федеральной службы почтовой связи, для из-

готовителей специализированных автомобилей и авторемонтных предприятий.

Для предприятий-изготовителей автомобилей требования настоящего стандарта являются рекомендуемыми.

## 2 Нормативные ссылки

В настоящем стандарте использованы ссылки на следующие стандарты:  
ГОСТ Р 50574-93 Автомобили, автобусы и мотоциклы специальных и оперативных служб. Цветографические схемы, опознавательные знаки, надписи, специальные световые и звуковые сигналы. Общие требования

ГОСТ 23640-79 Эмали МЛ-197. Технические условия

ГОСТ 20481-80 Эмали МЛ-IIIО. Технические условия

ГОСТ 9754-76 Эмали МЛ-12. Технические условия

ГОСТ 18099-78 Эмали МЛ-152. Технические условия

ГОСТ 9198-83 Эмали марок НЦ-II и НЦ-IIIА. Технические условия

ГОСТ 6465-76 Эмали ПФ-115. Технические условия

## 3 Требования к цветографическим схемам, опознавательным надписям и лакокрасочным покрытиям

3.1 Цветографические схемы транспортных средств почтовой связи должны соответствовать указанным в приложении А (на рисунках А.1, А.2 приведены цветографические схемы специализированных автомобильных фургонов, на рисунках А.3, А.4 - малотоннажных автомобильных фургонов, на рисунках А.5, А.6 - микроавтобусов, на рисунках А.7-А.13 - грузовых бортовых автомобилей, на рисунке А.14 - малотоннажных грузовых бортовых автомобилей, на рисунке А.15 - грузопассажирских автомобилей, на

рисунке А.16 – малотоннажных грузовых автомобилей, на рисунках А.17–А.22 легковых автомобилей).

На бортах грузовых автомобилей с разрешенной максимальной массой более 3,5 т наносится диагональная полоса только серо-белого цвета.

Содержание опознавательной надписи должно быть в соответствии с приложением Б.

Допускается использование дополнительных надписей и буквенно-цифрового обозначения транспортных средств. Написание букв и цифр в соответствии с приложением В и ГОСТ Р 50574.

Допускается нанесение графического знака почтовой связи на контрастирующие диагональные полосы покрытий передних дверей автомобилей и микроавтобусов.

На правую и левую стороны транспортных средств наносится одинаковая цветографика.

#### П р и м е ч а н и я

1 Не допускается нанесение на наружные поверхности транспортных средств надписей, рисунков и эмблем рекламного содержания.

2 При введении в эксплуатацию новых видов транспортных средств почтовой связи, конструктивные особенности которых не позволяют точно реализовать установленные цветографические схемы, допускается создание иных схем с использованием цветов, диагональных полос и надписи, требуемых стандартом. Такие схемы подлежат согласованию с Федеральной службой почтовой связи.

3.2 Базовые основные и контрастирующие цвета лакокрасочных покрытий должны соответствовать указанным в таблице I.

#### П р и м е ч а н и я

I Базовый цвет лакокрасочного покрытия – усреднённая норма заданной цветовой области, в пределах которой находятся допускае-





мие отклонения цвета устанавливаемых лакокрасочных материалов.



2 Лакокрасочное покрытие основного цвета предназначено для сплошного окрашивания наружных поверхностей транспортных средств.

3 Лакокрасочное покрытие контрастирующего цвета предназначено для нанесения цветографических элементов (полос, надписей) на наружных поверхностях с целью наибольшего цветового различия с основным цветом.

Таблица I - Базовые основные и контрастирующие цвета лакокрасочных покрытий наружных поверхностей транспортных средств почтовой связи

Наименование групп машин, их конструктивные и цветографические элементы	Наименование цвета	Норма цвета	Образец базового цвета
по "Картотеке образцов (эталонов) цвета лакокрасочных материалов" ТУ 6-10-1449[1]			
Основные цвета			
Кабины специализированных и малотоннажных автомобильных фургонов; кабины грузовых бортовых автомобилей; микро-автобусы; малотоннажные грузопассажирские автомобили, легковые автомобили; надпись "ПОЧТА" на полосах серо-белого цвета	Голубой	В пределах эталонов цвета № 450, 451, 452, 456, 481	
Металлические кузова специализированных и малотоннажных автомобильных фургонов; металлические кузова-платформы грузовых бортовых автомобилей	Светло-синий	В пределах эталонов цвета № 412, 423, 424, 435	

## Окончание таблицы 1

Наименование групп машин, их конструктивные и цветографические элементы	Наименование цвета	Норма цвета	Образец базового цвета
Полосы на поверхностях машин, надпись "ПОЧТА" на поверхностях голубого и светло-синего цвета; решетка радиатора кабин грузовых автомобилей ЗИЛ и ГАЗ	Контрастирующие цвета		
	Серо-белый	Нет*	
Вторые полосы на поверхностях машин	Красный	В пределах эталонов цвета № 6, II, 42, 43	

\*Норма цвета устанавливается по контрольному заводскому образцу серо-белого цвета эмалей МЛ-197, МЛ-1110, МЛ-1226, НЦ-11

3.3 Для получения покрытий устанавливаемых базовых цветов в пределах допускаемых отклонений следует использовать автомобильные и авторемонтные эмали, указанные в соответствии с таблицей 2.

Получение эмалей устанавливаемых цветов смешением эмалей разных марок и цветов не допускается.

3.4 Тенты грузовых бортовых автомобилей должны быть синего цвета. На них должны наноситься контрастирующие полосы и надпись "ПОЧТА" устанавливаемых цветов.

3.5 Рама и детали ходовой части, подножки кабин, диски и ободья колёс, а также элементы дополнительного оборудования могут иметь покрытие завода-изготовителя этих изделий или завода-изготовителя шасси.

Таблица 2 - Эмали для получения лакокрасочных покрытий устанавливаемых цветов

Наименование базового цвета	Марка эмали, нормативный документ	Наименование цвета (по нормативному документу на эмаль)	Норма цвета эмали
Голубой	МЛ-197 по ГОСТ 23640	Голубой	Контрольный заводской образец цвета
	МЛ-197 по ТУ 6-10-2049 [2]	Ярко-голубой 48I	В пределах контрольного заводского образца цвета и эталона цвета № 48I "Карточки образцов (эталон) цвета лакокрасочных материалов"
	МЛ-IIIIO по ГОСТ 2048I	Серовато-голубой	Контрольный заводской образец цвета
	МЛ-IIIIO по ТУ 6-10-2048 [3]	Голубой  Ярко-голубой 48I	То же  В пределах контрольного заводского образца цвета и эталона цвета № 48I "Карточки образцов (эталон) цвета лакокрасочных материалов"

Наименование базового цвета	Марка эмали, нормативный документ	Наименование цвета (по нормативному документу на эмаль)	Норма цвета эмали
Голубой	МЛ-IIIIO по ТУ 6-10-2048 [3]	Серовато-голубой	Контрольный заводской образец цвета
	МЛ-IIIИ по ТУ 2312-120-050II907 [4]	"Адриатика"	То же
	МЛ-1266 по ТУ 6-27-25 [5]	Голубой	Контрольный заводской образец цвета
	МЛ-1288 по ТУ 2I-II-659-406 [6]	"Адриатика"	То же
	"ОДИХЕЛ" по ТУ 2312-00I-0204370 [7]	"Адриатика"	- " -
	МЛ-12 по ГОСТ 9754	Светло-голубой	В пределах эталонов цвета № 404, 407 "Картотеки образцов (эталон) цвета лакокрасочных материалов"
	НЦ-II по ГОСТ 9198	Голубой	Контрольный заводской образец цвета

Продолжение таблицы 2

Наименование базового цвета	Марка эмали, нормативный документ	Наименование цвета (по нормативному документу на эмаль)	Норма цвета эмали
Голубой	МД-11 по ТУ 6-21-5474336-3 [8]  ПФ-115 по ГОСТ 6465	Серовато-голубой  Голубой 451	Контрольный заводской образец цвета  В пределах эталонов цвета № 451, 452 "Картотеки образцов (эталон) цвета лакокрасочных материалов"
Светло-синий	МД-197 по ГОСТ 23640  МД-197 по ТУ 6-10-2049 [2]  МД-1110 по ГОСТ 20481  МД-1110 по ТУ 6-10-2048 [3]  МД-1111 по ТУ 2312-120-05011907 [4]	Васильковый  "Медео" (светло-синий)  Васильковый  "Медео" (светло-синий)  "Медео" (светло-синий)	Контрольный заводской образец цвета  То же  - " -  - " -  - " -

Продолжение таблицы 2

Наименование базового цвета	Марка эмали, нормативный документ	Наименование цвета (по нормативному документу на эмаль)	Норма цвета эмали
Светло-синий	МЛ-1266 по ТУ 6-27-25 [5]	Васильковый	Контрольный заводской образец цвета
	МЛ-1288 по ТУ 21-11-659-406 [6]	"Медео" (светло-синий)	То же
	"ОДИХЕЛ" по ТУ 2312-001-020-4370 [7]	"Медео" (светло-синий)	- " -
	МЛ-12 по ГОСТ 9754	Серо-голубой	В пределах эталонов цвета № 491, 492 "Картотеки образцов (эталонов) цвета лакокрасочных материалов"
	МЛ-152 по ГОСТ 18099	Серо-голубой	То же
	НЦ-11 по ГОСТ 9198	Васильковый	Контрольный заводской образец цвета
	НЦ-11 по ТУ 6-21-5474336-3 [8]	"Медео" (светло-синий)	То же

Наименование базового цвета	Марка эмали, нормативный документ	Наименование цвета (по нормативному документу на эмаль)	Норма цвета эмали
Светло-синий	ПФ-115 по ГОСТ 6465	Голубой 423	В пределах эталонов цвета № 423, 424 "Картотеки образцов (эталонов) цвета лакокрасочных материалов"
Серо-белый	МЛ-197 по ГОСТ 23640  МЛ-1110 по ГОСТ 20481  МЛ-1111 по ТУ 2312-120-05011907 [ 4 ]  МЛ-1266 по ТУ 6-27-25 [ 5 ]  МЛ-1288 по ТУ 21-11-659-406 [ 6 ]  "ОДУХВЛ" по ТУ 2312-001-0204370 [ 7 ]	Серо-белый  Серо-белый  Серо-белый  Серо-белый "233"  Белый "233"  Белый "233"	Контрольный заводской образец цвета  То же  - " -  - " -  - " -  - " -

Продолжение таблиц 2

Наименование базового цвета	Марка эмали, нормативный документ	Наименование цвета (по нормативному документу на эмаль)	Норма цвета эмали
Серо-белый	МЛ-12 по ГОСТ 9754	Белый	Контрольный заводской образец цвета
	МЛ-152 по ГОСТ 18099	Белый	То же
	НЦ-11 по ГОСТ 9198	Серо-белый	- " -
	ПФ-115 по ГОСТ 6465	Белый	- " -
Красный	МЛ-197 по ГОСТ 23640	"Рубин"	Контрольный заводской образец цвета
	МЛ-1110 по ГОСТ 20481	"Рубин"	То же
	МЛ-1111 по ТУ 2312-120-05011907 [4]	"Рубин"	- " -
	МЛ-1288 по ТУ 21-11-659-406 [6]	"Рубин"	- " -



Окончание таблицы 2

Наименование базового цвета	Марка эмали, нормативный документ	Наименование цвета (по нормативному документу на эмаль)	Норма цвета эмали
Красный	"ОДИХЕЛ" по ТУ 2312-001-0204370 [7]	"Рубин"	Контрольный заводской образец цвета
	МЛ-12 по ГОСТ 9754	Красный	В пределах эталонов цвета № 6, 46 "Картотеки образцов (эталон) цвета лакокрасочных материалов"
	МЛ-152 по ГОСТ 18099	Красный	В пределах эталонов цвета № 42, 43 "Картотеки образцов (эталон) цвета лакокрасочных материалов"
	НЦ-II по ГОСТ 9198	Красный	В пределах эталонов цвета № 6, 43 "Картотеки образцов (эталон) цвета лакокрасочных материалов"
	ПФ-II5 по ГОСТ 6465	Красный	В пределах эталонов цвета № 9, II "Картотеки образцов (эталон) цвета лакокрасочных материалов"

3.6 Диагональные полосы контрастирующего цвета наносятся под углом  $30^\circ$ .

3.7 Ширина диагональных полос контрастирующего цвета, нанесенных на двери автомобилей и микроавтобусов, должна быть 100 мм.

Ширина диагональных и горизонтальных полос контрастирующего серо-белого цвета, нанесенных на поверхности кузовов фургонов и платформ грузовых автомобилей с разрешенной максимальной массой более 3,5 т, должна быть 150 мм.

Ширина каждой из двух горизонтальных параллельных полос на боковых поверхностях микроавтобусов должна быть 200 мм (серо-белая полоса), 30 мм (красная полоса) с расстоянием между полосами 20 мм. Ширина каждой из двух диагональных параллельных полос на боковых поверхностях микроавтобусов должна быть 100 мм (серо-белая полоса), 30 мм (красная полоса) с расстоянием между полосами 20 мм.

Ширина горизонтальных полос контрастирующего цвета, нанесенных на боковые поверхности легковых автомобилей, должна быть 100 мм (серо-белая полоса), 25 мм (красная полоса) с расстоянием между полосами 15 мм. Конфигурацию полос определяют с учётом формы и конфигурации указанных поверхностей.

3.8 Линии стыка (контур) контрастирующих полос и букв надписи "ПОЧТА" должны быть чёткими и ровными. Отклонения от прямых линий допускается не более 1 мм. Распыл и потёки эмали на основные окрашенные поверхности не допускаются.

3.9 Минимальная высота букв надписи "ПОЧТА" должна быть 200 мм для боковых поверхностей кузова фургона и платформ грузовых автомобилей, 120 мм для передних поверхностей кузова фургонов и капота автомобилей "ГАЗЕЛЬ", 150 мм для боковых поверхностей микроавтобусов и 60 мм для боковых поверхностей легковых и грузовых автомобилей.

Приложение А  
(обязательное)

Цветографические схемы транспортных средств почтовой связи



Рисунок А.1



Рисунок А.2

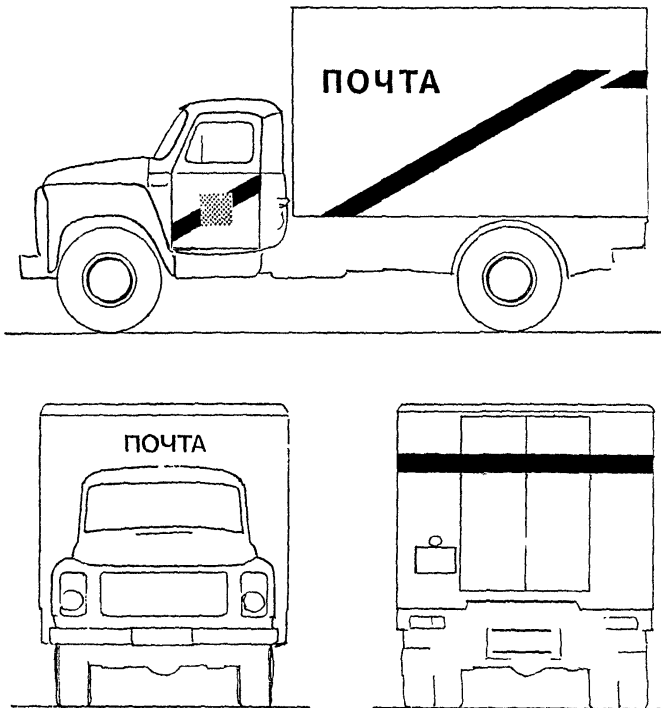

Рисунок А.3

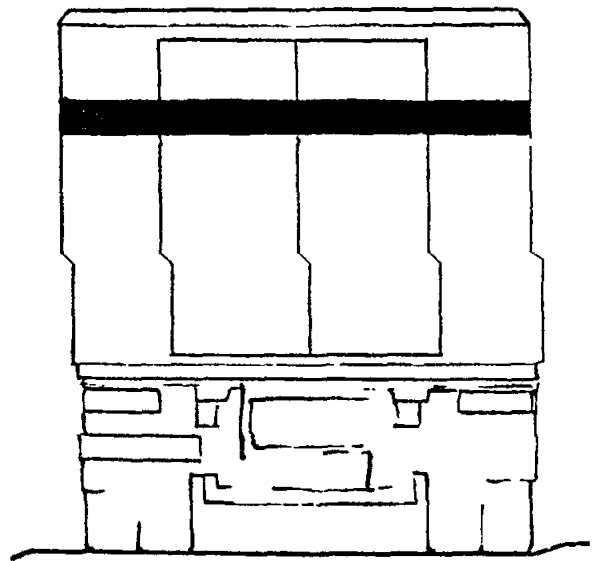
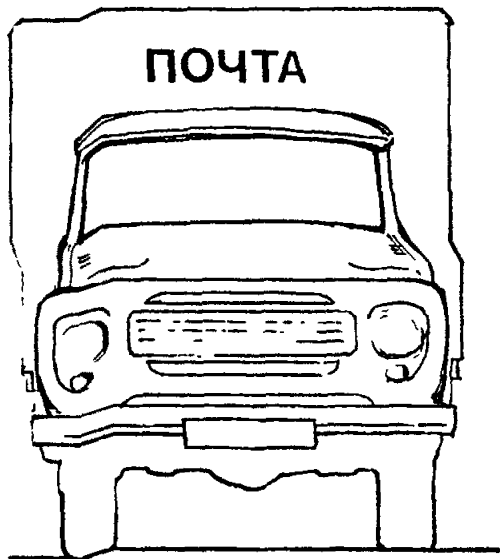
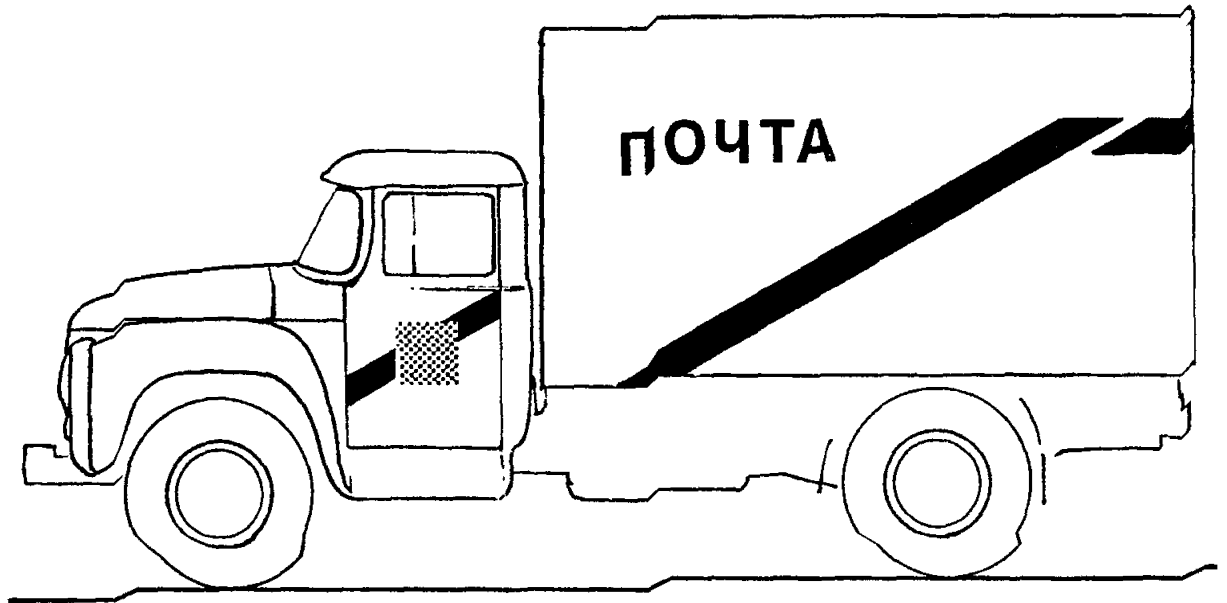

Рисунок А.4

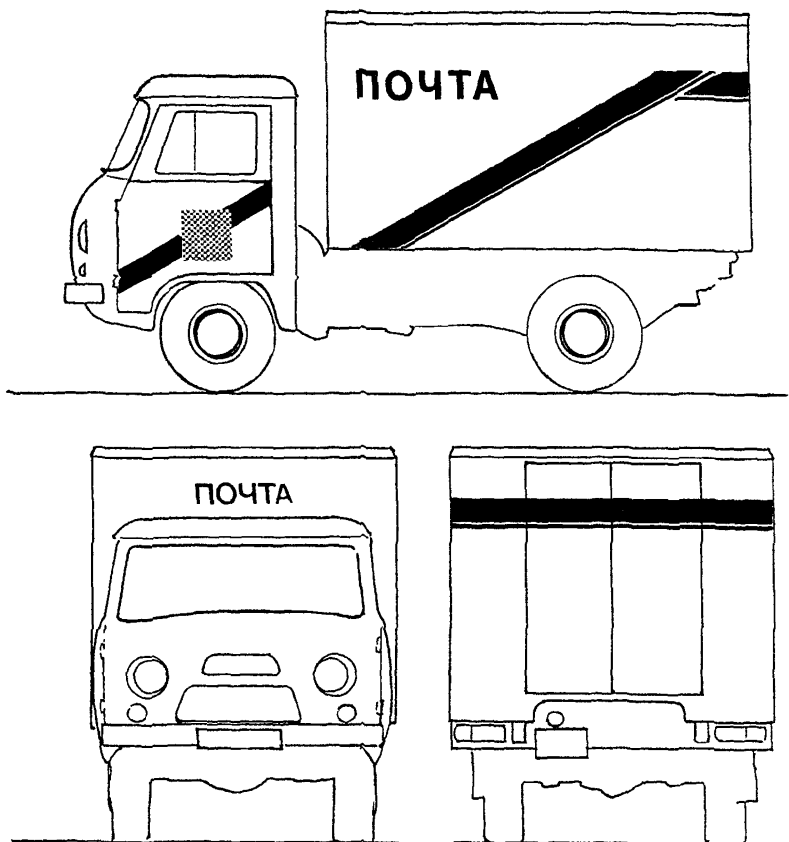

Рисунок А.5

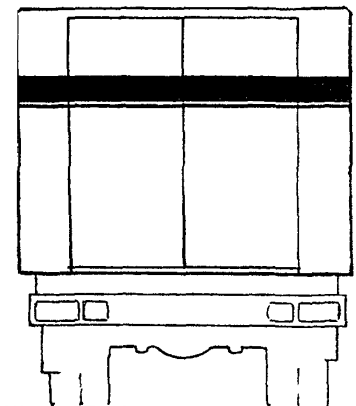
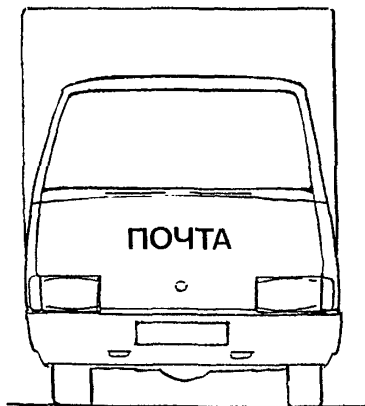
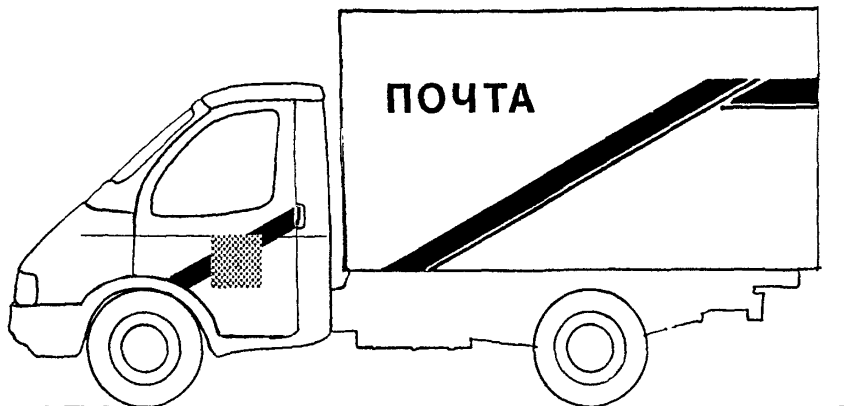

Рисунок А.6



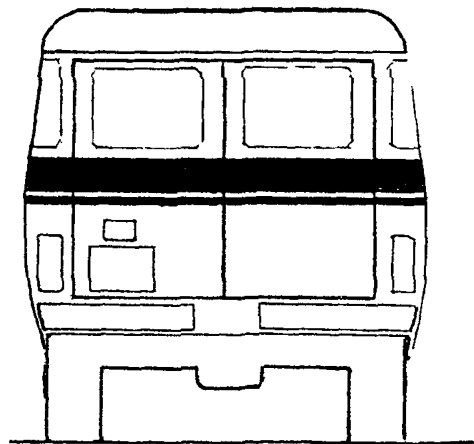
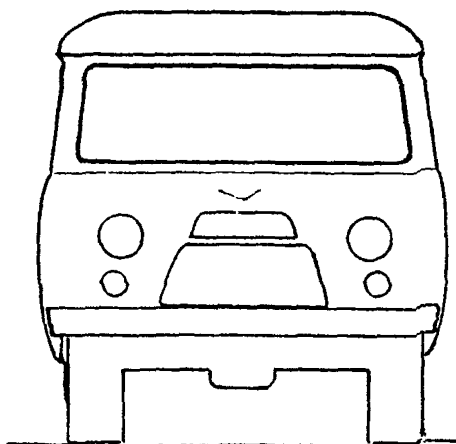

Рисунок А.7

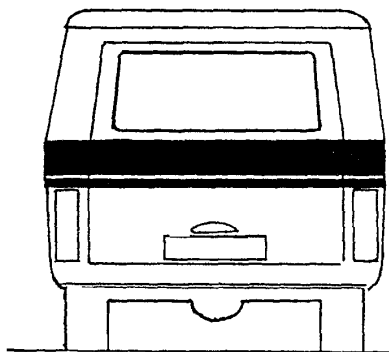
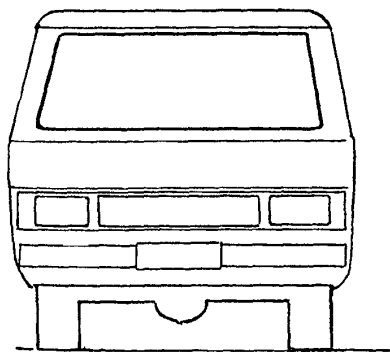
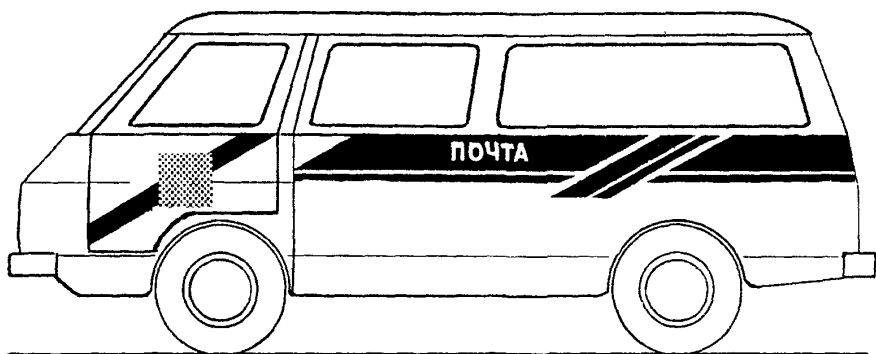

Рисунок А.8

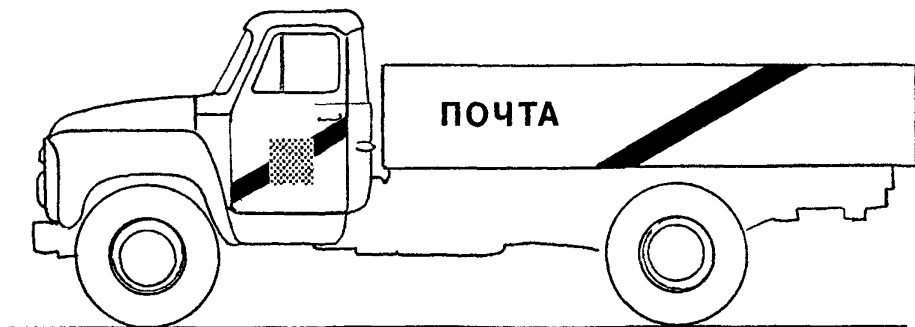

Рисунок А.9

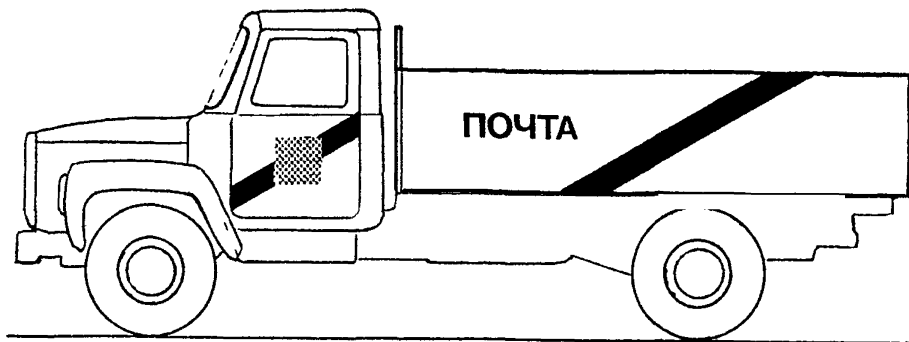

Рисунок А.10

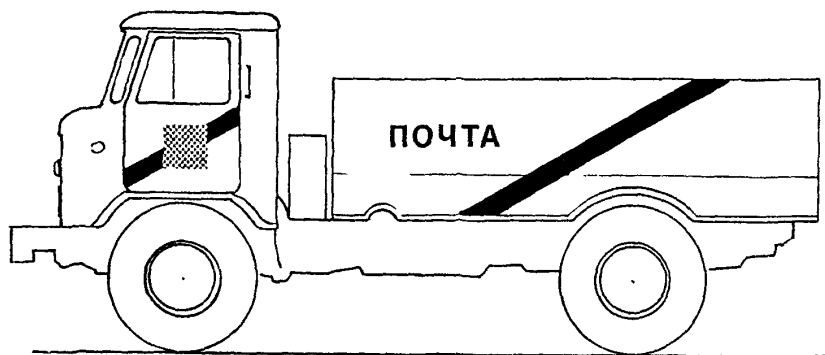

Рисунок А.11

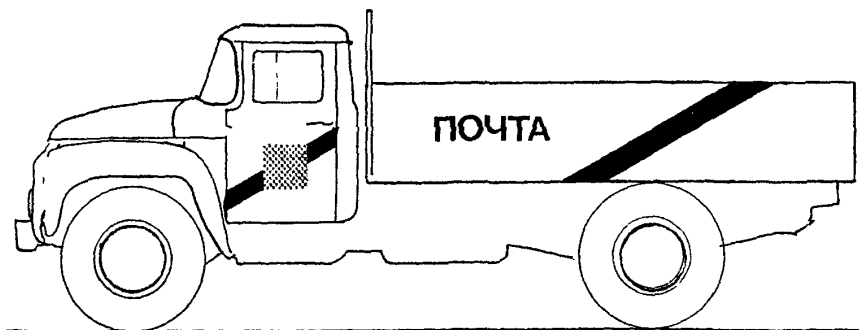

Рисунок А.12

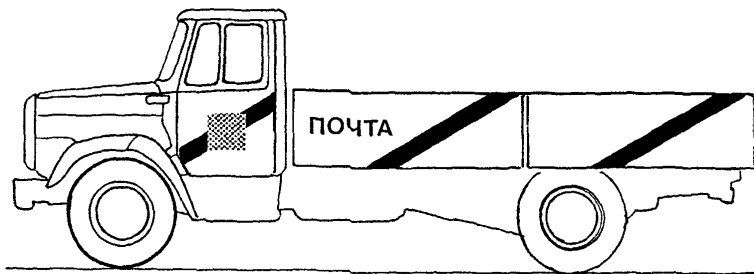

Рисунок А.13

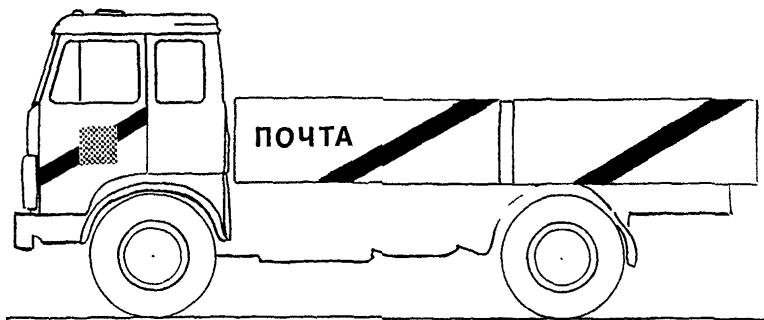

Рисунок А.14

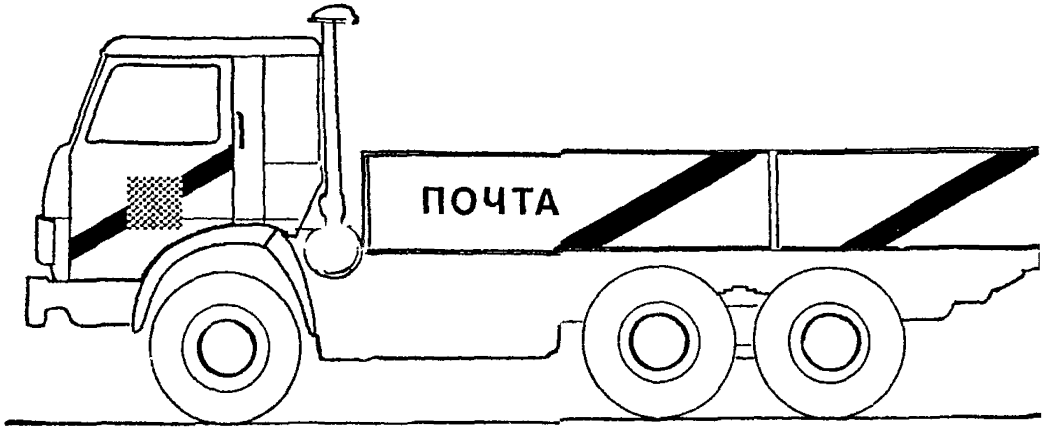

Рисунок А.15

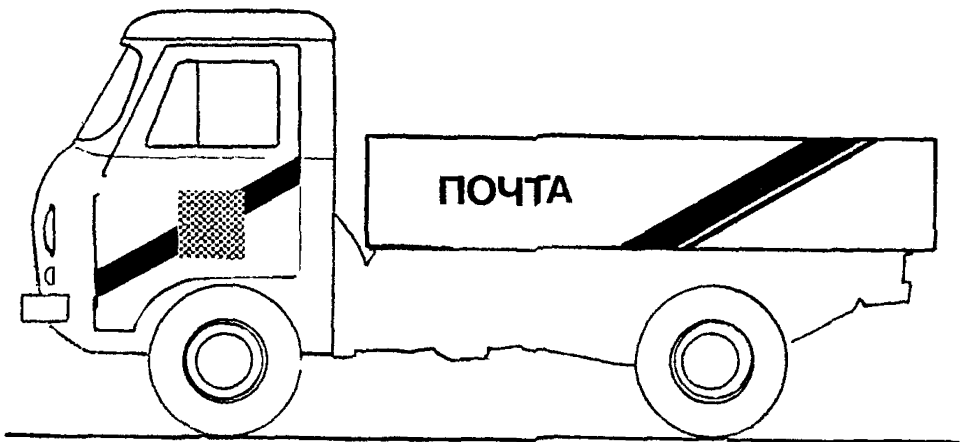

Рисунок А.16

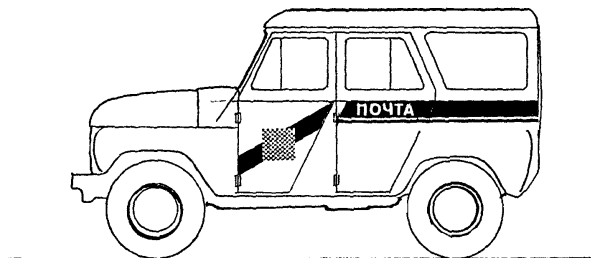

Рисунок А.17

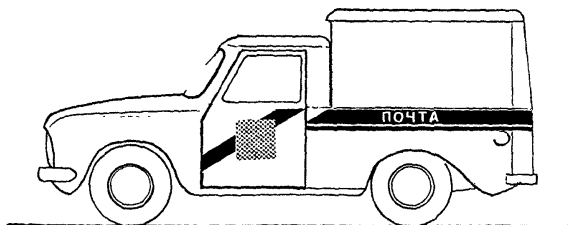

Рисунок А.18

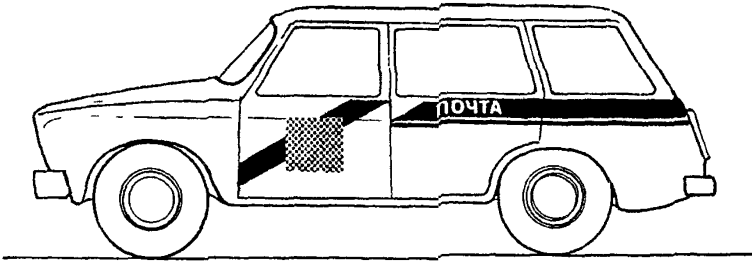

Рисунок А.19

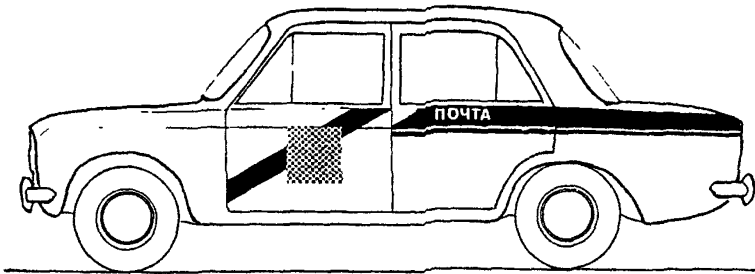

Рисунок А.20

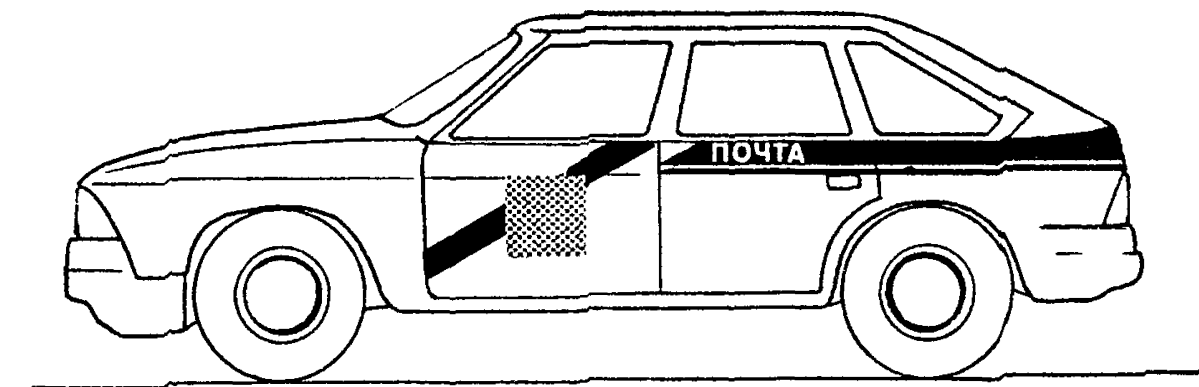

Рисунок А.21

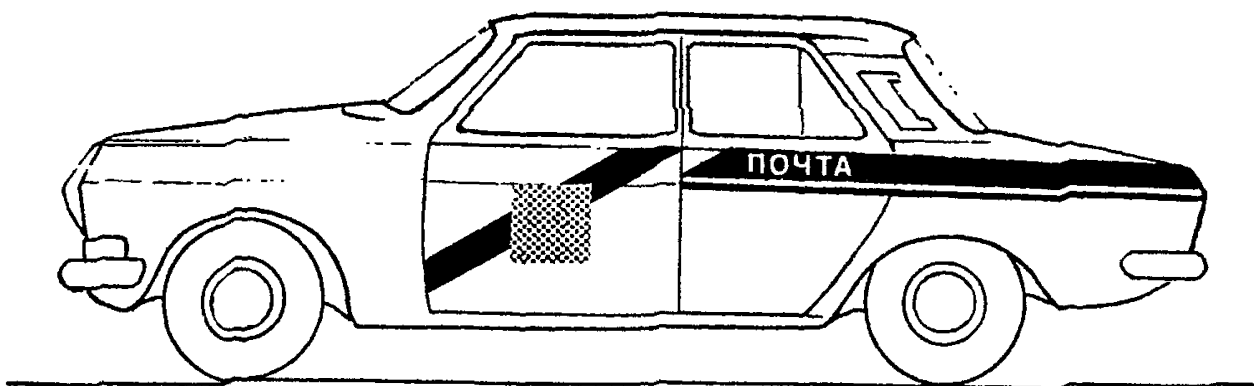

Рисунок А.22

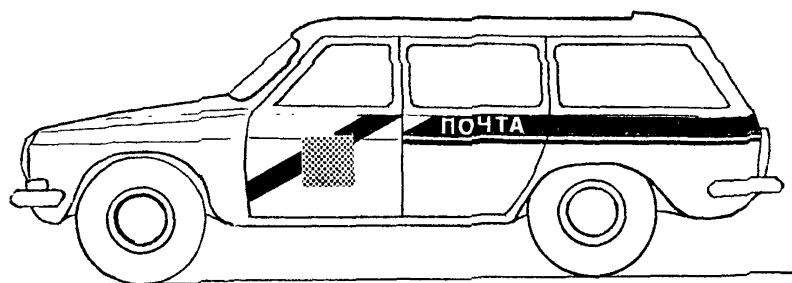

Приложение Б  
(обязательное)

Образец надписи "ПОЧТА"

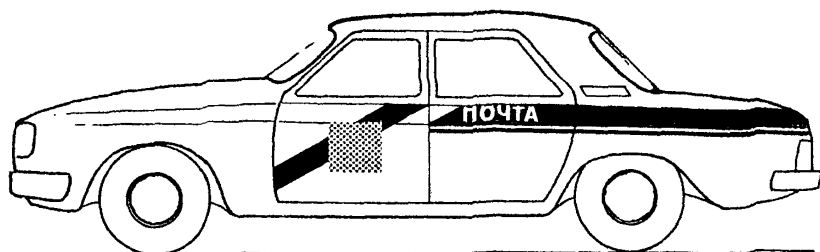
**ПОЧТА**

Рисунок Б.1

Приложение В

(обязательное)

Шрифт надписей и цифр

**А Б В Г Д Е Ж З  
И Й К Л М Н О  
П Р С Т У Ф Х Ц  
Ч Ш Щ Ъ Ы Ь  
Э Ю Я**

**1 2 3 4 5 6 7 8 9 0**

Рисунок В.1

Приложение Г  
(информационное)

Библиография

- [1] ТУ 6-10-1449-92 Картотека образцов (эталонов) цвета лакокрасочных материалов. Технические условия
- [2] ТУ 6-10-2049-85 Эмали МЛ-197. Технические условия
- [3] ТУ 6-10-2048-85 Эмали МЛ-1110. Технические условия
- [4] ТУ 2312-120-05011907-94 Эмали IIII. Технические условия
- [5] ТУ 6-27-25-91 Эмали МЛ-1266. Технические условия
- [6] ТУ 21-11-659-406-92 Эмали МЛ-1288. Технические условия
- [7] ТУ 2312-001-0204370-93 Авторемонтные эмали "ОДИХЕЛ".  
Технические условия
- [8] ТУ 6-21-5474336-3-90 Эмали марок НЦ-11 и НЦ-11А. Технические условия

---

УДК 629.114.79:006.354

Ключевые слова: транспортные средства, почтовая связь, цветографические схемы, опознавательные надписи, базовые основные и контрастирующие цвета, лакокрасочные покрытия, норма цвета, контрольный заводской образец цвета, образец (эталон) цвета

---