

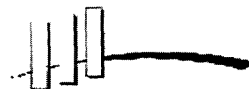

МИНИСТЕРСТВО ОБОРОНЫ РОССИЙСКОЙ ФЕДЕРАЦИИ
ФЕДЕРАЛЬНОЕ ГОСУДАРСТВЕННОЕ УНИТАРНОЕ ПРЕДПРИЯТИЕ
31 ГОСУДАРСТВЕННЫЙ ПРОЕКТНЫЙ ИНСТИТУТ
СПЕЦИАЛЬНОГО СТРОИТЕЛЬСТВА



КООРДИНАЦИОННЫЙ ЦЕНТР
ПО ЦЕНООБРАЗОВАНИЮ И СМЕТНОМУ
НОРМИРОВАНИЮ В СТРОИТЕЛЬСТВЕ

КАТАЛОГ - ПЕРЕЧЕНЬ ОБОРУДОВАНИЯ

**МАШИНЫ, МЕХАНИЗМЫ, ОБОРУДОВАНИЕ ДЛЯ
СТРОИТЕЛЬНЫХ, МОНТАЖНЫХ И ОТДЕЛОЧНЫХ РАБОТ**

ПО-09.17.07-05

Москва-2005 г.



КООРДИНАЦИОННЫЙ ЦЕНТР

ПО ЦЕНООБРАЗОВАНИЮ И СМЕТНОМУ НОРМИРОВАНИЮ В СТРОИТЕЛЬСТВЕ

123022, г. Москва, ул. Ходынская (м. «Улица 1905 года»), д. 8.
тел./факс (095) 253-82-89, 253-39-47 горячая линия (095) 108-41-11
E-mail: info@rusmeta.ru; Сайт (Интернет-магазин): rusmeta.ru

ИНН. 7713286161/КПП. 771301001

ОКПО 11467066, ОКОНХ 96120

Юридический адрес: 125422, г. Москва ул. Тимирязевская д. 11, корп.1

Банковские реквизиты:

р/с № 40702810300000008141, в МКБ «Бадр-Форте Банк» (ЗАО), г. Москва
к/с № 3010181000000000654, БИК 044583654.

ПРЕДЛАГАЕТ:

Нормативные, методические, справочные и информационные материалы
по сметному нормированию и ценообразованию в строительстве и ЖКХ:

Методические указания по определению сметной стоимости строительства на территории России;
Государственные элементные сметные нормы на все виды работ;
Сборники сметных цен на эксплуатацию строительных машин, материалов, изделий и конструкций;
Каталоги-перечни оборудования и материалов, применяемых в строительстве;
Нормативные, справочные и информационные издания по строительству;
Электронные версии печатных изданий по строительству;
Периодические издания (подписку на журналы и газету «Инвестиции и строительство»)

1. ЭКСКАВАТОРЫ И СТРЕЛОВЫЕ КРАНЫ	3	7.3. ОБОРУДОВАНИЕ ДЛЯ ХРАНЕНИЯ И ТРАНСПОРТИРОВАНИЯ ЦЕМЕНТА.....	69
1.1. ЭКСКАВАТОРЫ ОДНОКОВШОВЫЕ.....	4	7.3.1. Автоцементовозы и склады цемента.....	69
1.1.1. Экскаваторы гидравлические на пневмоколесном и гусеничном ходу...	4	7.3.2. Оборудование пневматическое для разгрузки и транспортирования цемента.....	71
1.1.2. Экскаваторы механические.....	10		
1.2. ЭКСКАВАТОРЫ НЕПРЕРЫВНОГО ДЕЙСТВИЯ.....	11	8. МАШИНЫ ДОРОЖНЫЕ	73
1.3. КРАНЫ СТРЕЛОВЫЕ	16	8.1. Машины для подготовительных и землеройно-транспортных работ.....	73
1.3.1. Краны стреловые автомобильные (КС), на гусеничном ходу (МКГ, ДЭК)	16	8.2. Погрузчики.....	77
1.3.2. Краны-манипуляторы, автомобильные подъемники.....	24	8.3. Автогрейдеры типа ДЗ-122Б, Д-298 и погрузчики типа Д-3365, ТО-1835.....	78
1.3.3. Краны поворотные (СПКШ), передвижные (переносные) типа «ПИОНЕР», КЛ-3, КЛ-3-1, К-1.....	28	8.4. Машины уплотняющие.....	79
2. КРАНЫ БАШЕННЫЕ	29	8.5. Машины для устройства оснований и покрытий из грунтов, укрепленных вяжущими материалами и цементом.....	82
3. ПОДЪЕМНИКИ СТРОИТЕЛЬНЫЕ, ЛЮЛЬКИ, ЛЕСА, ПОДМОСТИ.....	38	8.6. Машины и оборудование для укладки асфальтобетонных и битумоминеральных смесей.....	85
4. ЛЕБЕДКИ СТРОИТЕЛЬНЫЕ, МОНТАЖНЫЕ - РУЧНЫЕ И ЭЛЕКТРИЧЕСКИЕ.....	43	8.7. Машины для содержания и ремонта дорог.....	86
4.1. Лебедки ручные.....	44	9. ИНСТРУМЕНТ МЕХАНИЗИРОВАННЫЙ ЭЛЕКТРИЧЕСКИЙ И ПНЕВМАТИЧЕСКИЙ	90
4.2. Лебедки электрические.....	47	10. МАШИНЫ И ОБОРУДОВАНИЕ ДЛЯ СТРОИТЕЛЬНО-ОТДЕЛОЧНЫХ И КРОВЕЛЬНЫХ РАБОТ	91
5. КОНВЕЙЕРЫ И ЭЛЕВАТОРЫ	50	10.1. Машины для штукатурных работ.....	91
5.1. КОНВЕЙЕРЫ.....	51	10.2. Оборудование для малярных работ.....	92
5.1.1. Конвейеры ленточные.....	51	10.3. Машины для устройства и отделки полов.....	94
5.1.2. Конвейеры цепные и винтовые.....	54	10.4. Машины и оборудование для устройства кровли.....	95
5.2. ЭЛЕВАТОРЫ.....	55	11. ВИБРАТОРЫ	96
6. МОЛОТЫ СВАЙНЫЕ ДИЗЕЛЬНЫЕ, КОПРЫ, МАШИНЫ БУРИЛЬНО-КРАНОВЫЕ...	58	12. АДРЕСА ЗАВОДОВ ИЗГОТОВИТЕЛЕЙ	99
6.1. Молоты свайные дизельные.....	58		
6.2. Копры, оборудование копровое и прочее для свайных работ.....	59	С выпуском данного каталога-перечня одноименный каталог-перечень ПО-09.17.06-2001 считать утратившим силу	
6.3. Машины бурильно-крановые.....	60	Замечания и предложения просьба сообщать в наш адрес:	
7. ОБОРУДОВАНИЕ ДЛЯ БЕТОННЫХ РАБОТ	62	119121, г. Москва, Смоленский бульвар, 19 ФГУП «31 ГПИСС Минобороны России» или по телефону:241-39-40	
7.1. Бетоно-растворосмесители.....	63		
7.2. Машины(оборудование) для транспортирования бетонных смесей и растворов.....	66	Цены заводов-изготовителей указаны по заказу ООО «КООРДИНАЦИОННЫЙ ЦЕНТР по ценообразованию и сметному нормированию в строительстве»	

I. Экскаваторы одноковшовые, благодаря универсальности, обеспечиваемой наличием широкого набора сменного рабочего оборудования и рабочих органов (Пример см. на стр. 14) позволили механизировать выполнение основного объема земляных и погрузочно-разгрузочных работ на различных объектах в городском, сельском и транспортном строительстве, включая доделочные и зачистные операции и значительно сократить применение ручного труда.

Основным типом привода стал гидравлический, с которым выпускается более 80% одноковшовых экскаваторов, что обусловлено их большей (по сравнению с механическими) производительностью и универсальностью, большими усилиями копания и маневренностью.

Дальнейшее совершенствование конструкций экскаваторов будет идти в направлении применения электрогидравлических систем управления с использованием бортовых микропроцессоров, расширения номенклатуры сменных видов рабочего оборудования (Пример см. рис. I, 2 на стр. 44)

Совершенствуются конструкции экскаваторов непрерывного действия и системы их управления, создается унифицированный ряд траншейных экскаваторов с использованием унифицированных гусеничных шасси для создания машины различного назначения. (Пример см. рис. 3, 5, 7. на стр. 14)

Ряд заводов продолжают изготавливать экскаваторы с канатной (тросовой) подвеской рабочего оборудования. При всех преимуществах экскаваторов с гидравлическим приводом они обладают несколькими недостатками: в числе видов сменного оборудования отсутствует драглайн, обладающий наибольшим радиусом действия и глубиной копания. Кроме того, механический экскаватор может быть использован как полкопальный монтажный кран (Пример см. рис. 8 на стр. 14)

Заводами изготавливаются:

- одноковшовые универсальные экскаваторы с механическим и гидравлическим приводом, оснащенные многими видами сменного рабочего оборудования и рабочих органов;
- экскаваторы непрерывного действия с цепным или роторным рабочим органом для траншейных и карьерных работ.

2. Краны стреловые самоходные являются наиболее распространенным видом подъемно-транспортных машин. Область их применения значительно расширилась в связи с применением новых видов стрелового оборудования, выносных опор, совершенствованием привода и повышением мобильности машин.

В отличие от кранов с механическим и электрическим приводами использование гидравлического привода позволяет осуществлять наиболее рациональную компоновку крана, придать ему современные формы, снизить материалоемкость механизмов, наиболее просто решить конструкцию ряда его узлов.

Применение телескопических стрел обеспечило резкое снижение затрат времени на подготовку крана к работе, на перевод его из рабочего положения в транспортное и значительно повысило мобильность. Не менее важно и то, что гидравлический кран с телескопической стрелой может работать в стесненных условиях, подавать грузы внутрь здания через двери и оконные проемы путем прямого изменения длины стрелы под нагрузкой и т. п.

К числу новых грузоподъемных машин относятся гидравлические манипуляторы, устанавливаемые на шасси грузовых автомобилей.

Стреловые самоходные краны выпускаются на автомобильном и пневмоколесном ходу, а также на специальных шасси автомобилей.

Основной тип привода кранов гидравлический, часть моделей имеет механический или дизель-электрический привод.

Краны стреловые неворотные (СПКШ) предназначены для механизации разработки стволов шахт на глубине до 30 м, при строительстве высотных зданий (установка наверху), а также для выполнения погрузочных работ на складах (Пример см. стр. 28); стреловые неворотные (КК-3) и передвижные (КК-3-1) предназначены для механизации работ по подъему и перемещению грузов в пределах их грузоподъемных характеристик. Они могут работать при установке их на уровне земли или перекрытиях зданий и сооружений

1.1. ЭКСКАВАТОРЫ ОДНОКОЛЕСНЫЕ

1.1.1. ЭКСКАВАТОРЫ ГИДРАВЛИЧЕСКИЕ НА ПНЕМОКОЛЕСНОМ И ГУСЕНИЧНОМ ХОДУ

4

№ п/п	Наименование оборудования, изделия	Тип, марка. Код по ОКП	ГОСТ или ТУ	Завод-изготовитель	Эксп-	Двигатель	Продол-	Радиус	Глуби-	Высота	Угол	Габариты,	Масса, т	Цена тыс. руб. с НДС по 01.04.05	
					сть ков на, м ³	т и н	жительность, л.с	ность конания, м	на копания м	выгруз-ки, м	поворота ков на,	мм I x B x H			
1	2	3	4	5	6а	6б	6г	6д	6е	6ж	6з	6и	7	8	
I	Экскаватор пневмоколесный гидравлический	ЭК-8 481100 Рукоять-1,7 м	ТУ 4811-00-54552776-00	ОАО "Тверской экскаватор", г. Тверь	0,32	Perkins 1104C-44	83	14	7(6,7)*	4,0	5,9	173	6720x2300 3050	8,8	1310
		<p>* радиус конания (в ескебах) - на уровне етолнки Давление в гидросистеме 32 МПа. Сменные виды рабочего оборудования: гидромолот МГ-150 Сертификат соответствия РОСС RU.МТ22.В01272 Скорость передвижения 20 км/час.</p>													
		ЭК - 12 481100 Рукоять-1,9 м	ТУ 4811-002-54552776-00		0,65 (0,5)	Д-243	81	15	8,25(8,07)	4,8 (5,08)	6,4(6,5)	173	8000x2500 3200(3050)	12,85 (12,5)	1390(1400)
		<p>В ескебах дана характеристики для естрелы с изменяемой геометрией Давление в гидросистеме 32 МПа. Сменные виды рабочего оборудования: гидромолот-МГ-150, МГ-300; рыхлитель Сертификат соответствия РОСС RU. МТ22.В01272 Скорость передвижения 20(22,5) км/час</p>													
		ЭК - 14 481100 Рукоять-1,9 (2,2;2,8;3,4)м			0,8 (0,65; 0,5;0,4)	Д-245	105	16	8,2 (8,4;9,0; 9,6)	4,89 (5,2; 5,8; 6,4)	5,72 (5,84; 6,18; 6,48)	173	8200x2500 3140	14	1480
<p>Давление в гидросистеме 28 МПа. Сменные виды рабочего оборудования: гидромолот- МГ-300 ;рыхлитель Скорость передвижения 25(20) км/час. Сертификат соответствия РОСС RU. МТ22.В01272</p>															
4		ЭК - 18 Рукоять-2,2 (2,8;3,4)м			1,0(0,77; 0,65)	Д-245	105	18,5	9,1(9,65; 10,2)	5,77 (6,37; 6,97)	6,24 (6,5; 6,75)	177	9400x2500 3250	18,0	1650
5		ЭК-18-40 Рукоять- 4,7 м			-			11,5	3,85	-	-	9300x2500 3250	20,7	2050	
<p>Давление в г/с- 28 МПа; Сменные виды рабочего оборудования: гидромолот- МГ-300 ;рыхлитель Скорость передвижения, км/час- ЭК-18 - 20; ЭК-18-40 - 15. Для ЭК-18: гидромолоты - МГ-211, МГ-221, МГ-554, МГ-555; гидромолоты - МГ-1624; брезнозахват; кустерез; рыхлитель; гидромолот-МГ-300 Сертификат соответствия: РОСС RU.МТ22.В01272 Для ЭК-18-40: гидромолоты МГ-554, МГ-555; брезнозахват.</p>															
6	Экскаватор на шасси автомобиля "УРАЛ"	5846(ВА-17) 481100			0,65	Д-243	81	15	7,1	4,0	4,8	166	7840x2500 3850	17,5	2540
<p>Давление в гидросистеме 32 МПа. Сменные виды рабочего оборудования: гидромолот- МГ-150; инековый бур(Ø инека-360 мм, гллуб. бурения-1,5м Скорость передвижения 65 км/час. Для экскаватора ВА-17 на каждый экскаватор в отдельности оформляется "Свидетельство о согласовании конструкции автотранспортного средства в части, относящейся к обеспечению безопасности дорожного движения" Характеристики сменного рабочего оборудования приведены на стр.</p>															

**И.И. ЭКСКАВАТОРЫ ОДНОКОЛЕСНЫЕ
И.И.И. ЭКСКАВАТОРЫ ГИДРАВЛИЧЕСКИЕ НА ПНЕВМОКОЛЕСНОМ И ГУСЕНИЧНОМ ХОДУ**

4

№ п/п	Наименование оборудования, изделия	Тип, марка. Код по ОКП	ГОСТ или ТУ	Завод-изготовитель	Емкость ковша, м ³	Двигатель т и н	Мощность, л.с	Продолжительность работы, ч	Радиус копания, м	Глубина копания, м	Высота выгрузки, м	Угол поворота ковшей, град.	Габариты, мм L x B x H	Масса, т	Цена тыс. руб с НДС 01.04.05
1	2	3	4	5	6а	6б	6в	6г	6д	6е	6ж	6з	6и	7	8
1	Экскаватор пневмоколесный гидравлический	ЭК-8 481100 Рукоять-1,7 м	ТУ 4811-00 -54552776-00	ОАО "Тверской экскаватор", г. Тверь	0,52	Perkins 1104C-44	83	14	7(6,7) ^н	4,0	5,9	173	6720x2300 3050	8,8	1310
2		ЭК - 12 481100 Рукоять-1,9 м	ТУ 4811-002 -54552776-00		0,65 (0,5)	D-243	81	15	8,25(8,07)	4,8 (5,08)	6,4(6,5)	173	8000x2500 3200(3050)	12,85 (12,5)	1380(1400)
3		ЭК - 14 481100 Рукоять-1,9 (2,2;2,8;3,4)м			0,8 (0,65; 0,5;0,4)	D-245	105	16	8,2 (8,4;9,0; 9,6)	4,89 (5,2; 5,8; 6,4)	5,72 (5,84; 6,18; 6,48)	173	8200x2500 3140	14	1480
4		ЭК - 18 Рукоять-2,2 (2,8;3,4)м			1,0(0,77; 0,65)	D-245	105	18,5	9,1(9,65; 10,2)	5,77 (6,37; 6,97)	6,24 (6,5; 6,75)	177	9400x2500 3250	18,0	1650
5		ЭК-18-40 Рукоять- 4,7 м			-	-	-	11,5	3,85	-	-	-	9300x2500 3250	20,7	2050
6	Экскаватор наassis автомобиля "УРАЛ"	5846(ВА-17) 481100			0,65	D-243	81	15	7,1	4,0	4,2	166	7840x2500 3850	17,5	2540

Х радиус копания(в скобках)- на уровне етолнки

Давление в гидросистеме 32 МПа. Сменные виды рабочего оборудования: гидромолот МГ-150

Сертификат соответствия РОСС RU.МТ22.В01272 гидромолот МГ-150

Скорость передвижения 20 км/час.

В скобках даны характеристики для стрелы с изменяемой геометрией

Давление в гидросистеме 32 МПа. Сменные виды рабочего оборудования: гидромолот МГ-150, МГ-300;рыхлитель

Сертификат соответствия РОСС RU. МТ22.В01272 гидромолот-МГ-150, МГ-300;рыхлитель

Скорость передвижения 20(22,5)км/час

Давление в гидросистеме 28 МПа. Сменные виды рабочего оборудования: гидромолот- МГ-300 ;рыхлитель

Скорость передвижения 25(20) км/час.

Сертификат соответствия РОСС RU. МТ22.В01272 гидромолот- МГ-300 ;рыхлитель

Давление в г/с- 28 МПа: Сменные виды рабочего оборудования: гидромолот- МГ-150; инекевый бур(Ø инека-360 мм,глуб.бурения-1,5м

Скорость передвижения, км/час- Для ЭК-18:грейферы - ГК-211,ГК-221,ГП-554,ГПС-555; гидроножница - НГ-1624;бреннозахват;кусторез; рыхлитель; гидромолот-МГ-300

ЭК-18 - 20; ЭК-18-40 - 16. Для ЭК-18-40:грейферы ГП-554,ГПС-555; бреннозахват.

Сертификат соответствия: РОСС RU.МТ22.В01272

Для ЭК-18-40:грейферы ГП-554,ГПС-555; бреннозахват.

Давление в гидросистеме 32 МПа. гидромолот- МГ-150;

Скорость передвижения 65 км/час. инекевый бур(Ø инека-360 мм,глуб.бурения-1,5м

Для экскаватора ВА-17 на каждый экскаватор в отдельности оформляется "Свидетельство о согласовании конструкции автотранспортного средства в части,относящейся к обеспечению безопасности дорожного движения"

Характеристики сменного рабочего оборудования приведены на стр.

№ п/п	Наименование оборудования, изделия	Тип, марка. Код по ОКП	ГОСТ или ТУ	Завод-изготовитель	Емкость ковша, м ³	Базовый трактор	Мощность двигателя кВт(л.с)	Глубина копания, м	Давление в гидросистеме, МПа	Скорость дорожная км/час	Комплектация технического средства	Масса, кг	Цена, тыс руб с НДС на 01.01.05
1	2	3	4	5	6а	6б	6в	6г	6д	6е	6ж	7	8
I1	Экскаватор	30-262I В-3 48II00	ТУ 48II-001 0024II52-92	ОАО "САРЭКС", г.Саранск	0,23	МТЗ-6АКМ	44,5(60)	4,15	I4	I9(20)	Ковш экскаватора, бульдозерный отвал	6100	583,87 657,72
I2	Экскаватор-погрузчик	30-2626 48II00	ТУ 48II-002- 0024II52-92		0,28 0,5 (погрузчика)	МТЗ-82	57,4 (78)	4,15	I4-20	20	Ковш экскаватора, ковш погрузчика	7120	715,381
I3		30-2626А 48II00											Ковш экскаватора со смещением оси копания, ковш погрузчика
I4	Оборудование навешное	30-262IВ-3				МТЗ-60/82							279,7
		30-2626				МТЗ-6АК							279,7
		30-2626А				МТЗ-80/82							315 326,9
I5	Погрузчик мини погрузчик	ПМ-I 483570			0,23	МТЗ-6АК М МТЗ-82	44,5(60) 57,4(78)	2,5	I5	I9	Захваты для ослоса и штучных грузов, грейферный ковш	6300	Договорная
I6	Экскаватор одноковшовый	30-2626Б 48II	ТУ 48II-00 08880I9-200I	ФГУП "Экскаваторный завод", г.Дмитров	0,25	МТЗ-80/82	57,4 (78)	4,15	I4-20	20	Отвал - 2 м	6900	646,05
											Ковш погрузчика 6500x2500x3800		675
I7	Экскаватор гидравлический на гусеничном ходу	30-4225А-06	ТУ 22-013-48 - 9I	ОАО "Экскаваторный завод", г.Ковров	I,0 (для обратн ной лопаты)	ЯМЗ-238IМ2	I25(I70)	6,0	28;25; 22	I,7/4,2 (передви жения/ первая/ вторая)	I0250x 3000x 3300	26450	2888
		30-4225А -07											2570
<p>Номинальное напряжение осветительной сети - 24 В (постоянного тока) Наибольшее тяговое усилие - 210 кН Преодолеваемый уклон - 35°. Наибольший радиус копания на уровне стойки - 9,3 м. Максимальная высота копания - 7,7 м; высота выгрузки - 5,15 м</p> <p>X 28 - привода рабочего оборудования; 25 - привода хода; 22 - привода платформы</p> <p>Сертификат соответствия на экскаватор 30 2626Б - РОСС RUMPO4. В0079I</p>													

18. Экскаваторы-планировщики (Изготовитель: ЗАО "ТД Мотовилихинские заводы", г. Пермь

7

Модель	ЭО-43212	ЭО-43213	МЗ-159
Общие данные			
Марка базового шасси	КамАЗ 53228	Урал 4320	ТТМ-6901
Колесная формула	6X6	6X6	гусеничное шасси
Наибольшая скорость передвижения км/ч	70	70	25
Вместимость основного ковша с зубьями м3	0,5	0,5	0,5
Габаритные размеры в транспортном положении, м (длина х ширина х высота)	8,4X2,5X3,8	9,4X2,5X3,8	9,5X2,5X4,2
Масса эксплуатационная т	19,5	20,7	21
Наибольшая высота разгрузки, м	5,7	5,7	6,2
Наибольший радиус копания, м	9,0	9,0	9,2
Наибольшая глубина копания, м	5,8	5,7	3,7
Ход телескопирования стрелы, м	3,7	3,7	3,7
Угол наклона стрелы град Вверх \ Вниз	30X70	30X70	30X55
Угол поворота ковша, град			
Вокруг шарниров крепления	140	140	140
Вокруг продольной оси стрелы	360	360	360

По желанию заказчика экскаваторы комплектуются сменным оборудованием

Ковш с зубьями	Ширина - 0,9 м
Ковш планировочный	Ширина - 1,1 м
Отвал	Ширина - 2 м, высота - 0,9 м

СХЕМА РАБОЧЕЙ ЗОНЫ

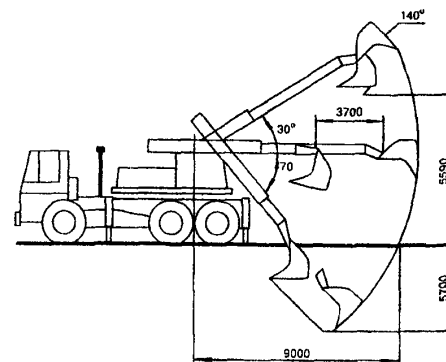

19. Экскаватор одноковшовый ДЭМ-114 (СП 000 "Дорэлектромаш", г. Смоленичи, Минская обл.

Предназначен для выполнения экскавационных работ на грунтах I-IV категории. Машина оборудована комфортабельной кабиной увеличенного объема с панорамным стеклом.

Управление рабочими органами гидравлическое джойстиковое, с возможностью одновременного выполнения до 4-х операций.

Гидросистема выполнена на базе гидрораспределителей Bosh-Rexroth и Valvol и гидроцилиндров с увеличенным сроком службы.

Боковое смещение каретки ±590 мм позволяет проводить работы в стесненных условиях, в транспортном положении снижается нагрузка на задних мост. Увеличена глубина копания до 4420 мм при уменьшенной габаритной высоте 3480 мм.

Передняя навеска -бульдозер-погрузчик с многоцелевым ковшом, -поворотный бульдозерный отвал;

Максимальная глубина копания, мм	4420
Вылет на уровне земли, мм	5350
Вылет для погрузки, мм	1700
Максимальная высота копания, мм	5100
Максимальная высота погрузки, мм	3400
Угол поворота ковша град	195
Боковое смещение каретки мм	590
Габаритная высота, мм	3480
Ширина по опорным лапам, мм	2240
Колея задних колес, мм	1800
Объем основного ковша экскаватора, м ³	0,25, 0,30, 0,12

Масса машины кг

Экскаватор ДЭМ-114.		Цена, руб с НДС
- Экскаватор-погрузчик ДЭМ-114.3	820 220	с трактором на 01.06.2005
- Экскаватор с поворотным отвалом ДЭМ-114.2	768 300	

- экскаватор с погрузчиком	6500
- экскаватор с поворотным отвалом	6250

20. Экскаваторы серии СВЯТОВИТ
 Изготовитель: СМП "Святovit", г. Минск

Наименование продукции	Технические характеристики
EW-25-M1 СВЯТОВИТ (Базовая комплектация)	Шасси МАЗ-630380, 6x4, V ковша – 0,63 м³, глубина копания – 6,9 м, радиус копания 11 м, высота выгрузки – 6,1 м, полноповоротный ковш, г/ц телескопа с ходом 4,15 м, фирмы «Hydronika Dee» (Словакия), двигатель установки Д 245 Срок гарантийного обслуживания: 1 300 моточасов
EW-25-M1.100 СВЯТОВИТ (Базовая комплектация)	Шасси КаМАЗ-53228, 6x6, V ковша – 0,63 м³, глубина копания – 6,9 м, радиус копания 11 м, высота выгрузки – 6,1 м, полноповоротный ковш, г/ц телескопа с ходом 4,15 м., фирмы «Hydronika Dee» (Словакия), двигатель установки Д 245 Срок гарантийного обслуживания: 1 300 моточасов
EW-25-M1.200 СВЯТОВИТ (Базовая комплектация)	Шасси Урал-4320, 6x6, V ковша – 0,63 м³, глубина копания – 6,9 м, радиус копания 11 м, высота выгрузки – 6,1 м, полноповоротный ковш, г/ц телескопа с ходом 4,15 м, фирмы «Hydronika Dee» (Словакия), двигатель установки Д 245 Срок гарантийного обслуживания: 1 300 моточасов
EW-25-M1 АНТЕЙ	Шасси МАЗ-630380, 6x4, все г/ц фирмы «Hydronika Dee» (Словакия), гидросоединения - трубы и врезные кольца фирмы "Hillex" (Финляндия), РВД фирмы "Green Line" (Великобритания), джойстики управления "Mannesmann-Rexroth" (Германия) Срок гарантийного обслуживания: 1500 моточасов
EW-25-M1.100 АНТЕЙ	Шасси КаМАЗ-53228, 6x6, все г/ц фирмы «Hydronika Dee» (Словакия), гидросоединения - трубы и врезные кольца фирмы "Hillex" (Финляндия), РВД фирмы "Green Line" (Великобритания), джойстики управления "Mannesmann-Rexroth" (Германия) Срок гарантийного обслуживания: 1500 моточасов

Цены на экскаваторы СВЯТОВИТ; тыс.руб с НДС
 EW-25-M1 СВЯТОВИТ – 4390; EW-25M1 АНТЕЙ – 4582.
 на 01.06.2005

ДОПОЛНИТЕЛЬНОЕ СМЕННОЕ РАБОЧЕЕ ОБОРУДОВАНИЕ

Планировочный ковш
Планировочная доска
Ковш 0,8 м³ (для сыпучих материалов)
Зуб рыхлитель

21. Экскаваторы серии "LEX"
 Изготовитель: ОАО "Экскаваторный завод", г. Луговой, Свердловской обл. Поставщик: ООО ТД "Экскаваторы ЛЭКС", г. Екатеринбург

Экскаваторы "LEX" разработаны с учетом лучших достижений отечественного и зарубежного машиностроения.
 Техника "LEX" надежна, комфортна и легка в эксплуатации.
 Современный гидрораспределитель обеспечивает плавное совмещение операций экскавационного оборудования и предохраняет его от механических повреждений при ошибках оператора.

Запасные части к экскаваторам.
 Навесное оборудование (гидромолоты, грейферные вилы, грейферные ковши)

ЭКСКАВАТОРЫ НА БАЗЕ МТЗ, ЮМЗ

Экскаваторы ЭО-2621 (бульдозер-экскаватор) ЭО-2621 МТЗ ЭО-2626 МТЗ
 Экскаваторы ЭО-2626 (погрузчик-экскаватор) (ЮМЗ) (ЮМЗ)

	ЭО-2621 МТЗ (ЮМЗ)	ЭО-2626 МТЗ (ЮМЗ)
Номинальная мощность двигателя, л.с.	81 (60)	81 (60)
Наибольшая скорость передвижения, км/ч	20,8	20,8
Рабочее давление в гидросистеме, МПа	16	16
Масса эксплуатационная, кг	5600	5600
Габаритные размеры в транспортном положении, м:		
Длина	6,9	7,3
Ширина	2,4	2,5
Высота	3,8	3,8
Рабочее оборудование обратной лопаты:		
Вместимость ковша обратной лопаты, м³	0,25	0,25
Глубина копания, м	4,3	4,3
Максимальная эксплуатационная высота, м	5,4	5,4
Наибольшая высота выгрузки, м	3,7	3,7
Рабочее оборудование погрузчика:		
Вместимость ковша погрузчика, м³	—	0,4
Максимальная эксплуатационная высота, м	—	4,0
Высота выгрузки ковша при 45°, м	—	2,9
Ширина режущей кромки ковша, мм	—	1,8
Отвал бульдозерный:		
Ширина захвата, мм	2000	2000
Высота, мм	650	650
Глубина врезания, мм	15	15

ЭО 2621 LEX/MT3 82	Экскаватор-бульдозер на базе МТЗ 82	640 000,00
ЭО 2626 LEX/MT3 82	Экскаватор-погрузчик на базе МТЗ 82	690 000,00
ЭО 2621 LEX/ЮМЗ 6	Экскаватор-бульдозер на базе ЮМЗ 6	590 000,00
ЭО 2626 LEX/ЮМЗ 6	Экскаватор-погрузчик на базе ЮМЗ 6	633 000,00

Цена, руб с НДС
 на 16.05.2005

22. Экскаваторы (гусеничные) типов ЕК 220-06, ЕК 270-05, ЕК 300-06, ЕК 400-05

(Изготовитель: ОАО "МК КРАНЕКС", г. Иваново)

9

ЕК 220-06	
Стрела 5,9 м Рукоять 3 м	
СПЕЦИФИКАЦИЯ	
Мощность двигателя, л.с.	172
Масса, т	23,0
Вместимость ковша, м³	1,0
РАБОЧИЕ ПАРАМЕТРЫ	
Давление на грунт, кгс/см²	0,5; 0,44; 0,37
Ширина траков, мм	600; 700; 800
Скорость передвижения, км/ч	0 - 2,8 - 5,2
Максимальное тяговое усилие, кН (тс)	205 (20,5)
Макс. усилие копания ковшом, кН (тс)	151 (15,1)
Макс. усилие копания рукоятью, кН (тс)	119 (11,9)
ПАРАМЕТРЫ КОПАНИЯ	
A Макс. глубина копания, мм	6.900
B Макс. радиус копания, мм	10.000
Макс. высота копания, мм	8.900
Макс. высота выгрузки, мм	6.500
ГАБАРИТНЫЕ РАЗМЕРЫ	
Ширина гусеничной ленты, мм	600; 700; 800
C Длина ходовой части, мм	4.250
D Ширина ходовой части, мм	2.980; 3.080; 3.180
Ширина траков, мм	600; 700; 800
E Габаритная длина, мм	9.900
F Габаритная высота, мм	3.200

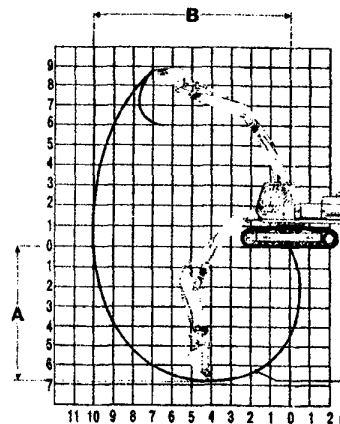
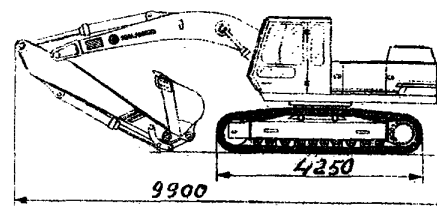

Рукоять / 3 м

Тип экскаватора	Стрела м	Рукоять, м
ЕК 270-05	6	2,4; 3,2; 4,2
ЕК 270-05 (с удлиненной обратной лопа- той)	9,6	8,1
ЕК 270-05 (с удлиненной обратной лопа- той)	9,6	8,1
ЕК 300-06	6,5	3,2; 4,5
ЕК 400-05	7,0	2,9; 3,4
Экскаваторы с гидромолотом Dem o		
ЕК 220-06	5,9	2,5
ЕК 270-05	6	2,4
ЕК 300-06	6,5	2,6
ЕК 400-05	7,0	2,9

СТАНДАРТНАЯ КОМПЛЕКТАЦИЯ:

- Двигатель "Deutz" (Германия), ЕВРО 3;
- Полный комплект импортного гидрооборудования: насосный агрегат, гидрораспределитель, блоки управления, датчики давления "Bosch Rexroth" (Германия), гидроцилиндры с демпферами "Hydrauto" (Швеция), центральный коллектор "ALA" (Италия), РВД "Manuli" (Италия), пресс-масленки "Wurth" (Германия), гидроопоры кабины "Simrit" (Германия);
- Механизмы хода и поворота "Trasmital Bonfiglioli" (Италия);
- Фильтрозлемент "Hydac Filtertechnic" или "Internormen" (Германия);
- Кресло оператора "Grammer" (Германия);
- Отопитель кабины "Eberspaecher" (Германия);
- Основные элементы гусеничного хода "Itaitractor" (Италия);
- Зубья ковша "Metallurgica Valchiese" (Италия).

ДОПОЛНИТЕЛЬНОЕ РАБОЧЕЕ ОБОРУДОВАНИЕ :

- Ковши различной формы и вместимости (в том числе с быстрссъемной системой крепления);
- Грейфер, рыхлитель, шнековый бур;
- Гидромолот "Demo" (Корея);
- Фреза "Egkart" (Германия);
- Вибропогружатель "Ice" (Голландия).

1.1.2. ЭКСКАВАТОРЫ МЕХАНИЧЕСКИЕ

10

№ п/п	Наименование оборудования, изделия	Тип, марка. Код по ОКП	ГОСТ или ТУ	Завод-изготовитель	Емкость ковша, м ³	Высота выгрузки, м	Копание, м глубина радиус		Продолжительность рабочего цикла, с	Давление на опорную поверхность, кПа (кг/см ²)	Габариты, мм L x B x H	Масса, кг	8
1	2	3	4	5	6а	6б	6в	6г	6д	6е	6ж	7	8
I	Экскаватор универсальный тропосный на гусеничном ходу	30 - 5119 481100		ООО "Торговый дом "ЭКСКО", г. Кострома	1,2; 1,5; 1,8 (1,2; 1,5)	5,0-6,1 (8,6)	6,5-8,2 (6,9)	9,2-8,4 (10,9)	17(23)	85(0,85) (80(0,8)		35000 (33500)	
<p>Экскаватор 5116-I представляет собой полноповоротную гусеничную машину пятой размерной группы с односторонним дизельным приводом и гибкой подвеской рабочего органа.</p> <p>Значения, указанные в скобках даны для экскаватора с обратной лопатой.</p> <p>Двигатель: ЯМЗ-2381М2, мощность 125(170) кВт(л.с.) Удельный расход топлива - 220 г/кВт.ч</p> <p>Гидротрансформатор: У-358018Е, передаваемая мощность - 115±4 л.с. Наибольшие: КПД - 0,87; коэффициент трансформации - 2,7.</p> <p>Компрессор: У43102А, производительность компрессора - 30 м³/ч Рабочее давление воздуха МПа(кгс/см²) 0,45-0,65(4,5-6,5) Максимальное число оборотов поворотной платформы -7,15 об/мин.</p> <p>Экскаватор поставляется с одним из следующих видов сменного оборудования:</p> <ul style="list-style-type: none"> - с драглайном 0,8 м³ стрелой решетчатой длиной 17,5 м (2687,3) - с прямой лопатой 1,2 м³; 1,5 м³; 1,8 м³ (2664,3; 2658,6; 2674,8) - с обратной лопатой 1,2; 1,5 м³: (2658,5; 2665,8) - с драглайном 1,2 м³ стрелой решетчатой длиной 12,5 и 15 м (2672,9; 2683,7) - с драглайном 1,5 м³ стрелой решетчатой длиной 12,5 м (2680,1) - с грейфером 1,0 м³ стрелой решетчатой длиной 12,5 и 15 м (2751,6; 2762,3) - с шаровым рыхлителем массой 3 т стрелой решетчатой длиной 12,5 и 15 м (2637,1; 2647,9) - с клиновым рыхлителем массой 3 т, стрелой решетчатой длиной 12,5; 15 м (2630; 2640,7) - с навесным слабобойным оборудованием с трубчатым дизель молотом МСДП-1800, МСДП-2500, штанговым МСДШ-2500 (2683,05 - без стоимости дизель - молота) <p>Примечания: 1. Возможна поставка экскаватора с несколькими видами сменного оборудования 2. Замена оборудования производится в полевых условиях. 3. Экскаватор 30-5119 предназначен для эксплуатации в районах с умеренным климатом в интервале температур окружающей среды от +40°С до минус 40°С В скобках указана цена EXW с НДС, тыс.руб по состоянию на 05.05.2005 г.</p>													
													
											<p>Емкость ковша, м³</p> <p>Наибольшая высота выгрузки, м 1,8</p> <p>Наибольшая кинематическая глубина копания, м 9</p> <p>Наибольший радиус копания, на уровне стоянки, м 1,9</p> <p>Продолжительность рабочего цикла, с 23,9</p> <p>Масса экскаватора 33,45 (33,55)</p> <p>с обратной лопатой, т, не более</p> <p>Давление на опорную поверхность, кПа (кгс/см²) 80 (0,80)</p>		

1.2 ЭКСКАВАТОРЫ НЕПРЕРЫВНОГО ДЕЙСТВИЯ

11

А. Экскаваторы типов: ЭТЦ-1609, ЭТЦ-201, ЭМ251 МА, ТМК-2 (Изготовитель: ФГУП "ДЭЗ при Спецстрое России", г. Дмитров)

1. Экскаватор траншейный цепной ЭТЦ-1609

Размеры траншей, м:	
глубина (наибольшая)	1,6
ширина	0,2; 0,27; 0,4
Диапазон бесступенчатого регулирования рабочих скоростей передвижения, м/ч	
	0-800
Тип привода механизма передвижения	
	гидромеханический
Параметры бульдозерного оборудования, мм:	
ширина отвала	2290
высота отвала	625
угол поворота отвала, град	± 45

Базовый трактор:	
модель	МТЗ-82 "Беларусь"
макс. мощность двигателя, кВт (л.с.)	57,4 (78)
Габаритные размеры в транспортном положении, мм:	
длина	6690
ширина	2290
высота	3060
Масса экскаватора, т	6,5

3. Машина траншейная ТМК-2	
Базовый тягач	-КЗКТ-538
Размеры траншей:	
ширина	-0,6 м
глубина	-до 1,5 м
Мощность двигателя	- 375 лс
Масса	-27,2
Рытье траншей в талом и мерзлом грунтах	

Габаритные размеры в транспортном положении, м:	
длина	9,75
ширина	3,20
высота	4,18

Масса машины, т

27,2

Экскаваторы траншейные цепные ЭТЦ-1609 для разработки талых грунтов с глубиной копания 1,6 м и цепью шириной 210 мм, 270 мм или 400 мм (без трактора МТЗ-82)	с бульдозерным оборудованием с погрузочным оборудованием	314 470 371 877
Экскаваторы траншейные цепные ЭТЦ-1609-05 для разработки мерзлых грунтов с глубиной копания 1,6 м и цепью шириной 200 мм (без трактора МТЗ-82)	с бульдозерным оборудованием с погрузочным оборудованием	316 712 374 119
Баровая грунторезная машина ЭТЦ-1609 БД для разработки мерзлых грунтов и асфальто-бетона с глубиной копания 1,4 м и цепью шириной 140 мм (без трактора МТЗ-82)	с бульдозерным оборудованием с погрузочным оборудованием	319 839 375 417

Цена, руб. с НДС на 01.09.2004 г (без тр-ра)
Цена ЭТЦ-201 - 405035 руб. (без трактора)

2. Экскаватор траншейный цепной ЭТЦ-201

Размеры траншей, м	
глубина (наибольшая)	2,0
ширина	0,4
Диапазон бесступенчатого регулирования рабочих скоростей передвижения, м/час	
	20 - 800
Тип привода механизма передвижения	
	гидромеханический
Параметры бульдозерного оборудования:	
ширина отвала, мм	2520
высота отвала, мм	580
угол поворота отвала, град	± 45
Базовый трактор:	
модель	МТЗ-1221 «Беларусь»
мощность двигателя номинальная, кВт (л.с.)	95,6 (130)
Габаритные размеры в транспортном положении, мм	
длина	7500
ширина	2290
высота	3100
Масса экскаватора, т	8,5

4. ЭКСКАВАТОР ПОПЕРЕЧНОГО КОПАНИЯ ЭМ-251 МА

Многоковшовый экскаватор на рельсовом ходу с электрическим приводом предназначен для разработки верхним и нижним копаньем грунтов I-III категории и используется в карьерах при добыче глины и других нерудных материалов или в грунтотранспортных кирпичных заводах.

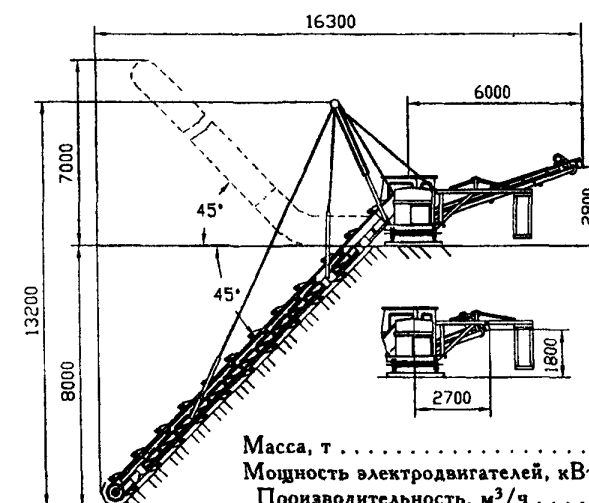

Цена
ЭМ251 МА-
1200060
руб.

Масса, т	13
Мощность электродвигателей, кВт	30,6
Производительность, м ³ /ч	80

Б. Экскаваторы типов ЭТЦ-1613, ЭТЦ-160М, ЭТЦ-140М и асфальторезы типов ФА-1, ФА-2
(Изготовитель: ОАО "Завод "Промсвязь",
п.Навля, Брянская обл.)

5. Асфальторез ФА-1

Асфальторез ФА-1 предназначен для резки асфальта и бетона, прокладки газо- и водопроводов, сетей канализации, связи и электропередачи. Сменный рабочий орган — дисковый асфальторез.

Базовый трактор — МТЗ-82УК
Редуктор — 2х-скоростной; реверс
Рабочий орган — 2 дисковые фрезы
Максимальная глубина реза, мм — 300
Расстояние между фрезами, мм — 400-900
Габаритные размеры:
длина, мм — 6450
в транспортном положении, мм — 5650
ширина, мм — 2560
высота, мм — 2765
Вес, кг — 4980

Передняя навеска: бульдозер-погрузчик
воротный бульдозерный или жесткий зерный отвал
Имеет возможность быстрой замены на или зимний рабочий

8. Асфальторез ФА-2

Асфальторез ФА-2 предназначен для прорезания асфальта с целью уменьшения повреждения дорог, тротуаров при прокладке инженерных коммуникаций в городской черте

Базовый трактор — ЛТЗ-60 АВ
Рабочая скорость резания, м/час — 20-400
Количество фрез, шт — 2
Расстояние между фрезами, мм — 500-800
Глубина пропила, мм — 200
Ширина пропила, мм — 50

Асфальторез ФА-1	618,1
Навесное оборудование к экскаватору к ФА-1	281,5
Асфальторез ФА-2	517,1
Навесное оборудование к ФА-2	269,3

Цена дана в тыс. руб. на 01.01.2005 г.
(с НДС)

6. Экскаватор ЭТЦ-1613.

Предназначен для отрывки траншей прямоугольной формы как в немерзлых, так и в мерзлых грунтах I-IV категорий.

Глубина траншеи, мм — до 1500
Ширина траншеи, мм — от 200 до 400
Производительность экскаватора при погружении рабочего органа на 1000 мм, м/ч — от 100 до 200
Имеет возможность быстрой замены летней стрелы на шину с цепью Урал-33, фрезу для резки асфальта
Экскаватор ЭТЦ-1613 выпускается на базе трактора МТЗ-82

9. Экскаватор ЭТЦ-160М

Экскаватор ЭТЦ-160М имеет гидрофицированный отвал грейдерного типа, который позволяет аккуратно производить засыпку траншей с минимальными затратами. Базовым трактором для этих типов экскаваторов является трактор ЛТЗ-60 АВ

Предназначен для отрывки траншей прямоугольной формы как в немерзлых, так и в мерзлых грунтах I-IV категорий
Глубина траншеи, мм — до 1600
Ширина траншеи, мм — от 200 до 400

7. ЭТЦ-1613 с бяровой цепью

Предназначен для отрывки траншей прямоугольной формы в мерзлых грунтах, а также для разработки асфальтобетонных покрытий, дорог, тротуаров

Глубина траншеи, мм — до 1500
Ширина траншеи, мм — 150
Производительность экскаватора при погружении рабочего органа на 1000 мм, м/ч — до 200

Имеет возможность быстрой замены на летний рабочий орган и фрезу
Экскаватор ЭТЦ-1613 выпускается на базе трактора МТЗ-82

10. Экскаватор ЭТЦ-140М

Предназначен для отрывки траншей прямоугольной формы в немерзлых грунтах до III категории включительно.

Глубина траншеи, мм — до 1400
Ширина траншеи, мм — от 150 до 280
Производительность при заглублении рабочего органа на 1000 мм, м/ч — до 90

Цена, т. руб

Экскаватор траншейный цепной ЭТЦ-1613 (с летней цепью)	642,6
Экскаватор траншейный цепной ЭТЦ-1613 (с зимней цепью)	648,7
Экскаватор траншейный цепной ЭТЦ-1613 (с цепью «Урал-33»)	648,7
Навесное оборудование ЭТЦ-1613 (с летней цепью)	301,9
Экскаватор ЭТЦ-160М	529,4
Навесное оборудование к экскаватору ЭТЦ-160М	284,6
Экскаватор ЭТЦ-140М	417,2
Навесное оборудование к экскаватору ЭТЦ-140М	209,1

№ п/п	Наименование оборудования, изделия	Тип, марка. Код по ОКП	ГОСТ или ТУ	Завод-изготовитель	Базовый трактор			Размеры траншеи		Скорость передвижения		Габариты, мм L x B x H	Масса, кг	13
					Тип	Мощность, кВт (л.с.)	Производительность, м ³ /ч	Глубина, м	Ширина, м	Рабочая, м/ч	Транспортная, км/ч			
1	2	3	4	5	6a	6b	6в	6г	6д	6е	6ж	6з	7	8
	<p>Экскаваторы траншейные роторные ЭТР-223А и ЭТР-224А предназначены для рытья траншей в грунтах до 4-ой категории и в мерзлых с глубиной промерзания до 1,2 м. В таких грунтах до 3-ей категории включительно траншеи могут открываться с откосами в верхней части, в грунтах 4-ой категории и в мерзлых - без откосов. Они могут работать при температуре от +40 до минус 40°С.</p> <p>Гусеничный экскаватор состоит из тягача (трактор Т-170М.01, у которого ширина трактов увеличена до 600 мм) и рабочего органа навесного типа с опорой скольжения.</p> <p>Рабочий орган представляет собой ротор-колесо, на котором установлены ковши со сменными зубьями. Внутри ротора, в поперечном у себя машины направлении, установлен ленточный двухэксикционный транспортер, привод которого осуществляется от редуктора через цепные передачи.</p> <p>Привод хода экскаватора - гидравлический, на машине установлена гидравлическая система, обеспечивающая изменение высоты подвески рабочего органа и вылета транспортера.</p>													
11	Экскаватор траншейный роторный	ЭТР-223А 481182		ОАО "ИРМАШ", г. Брянск	Т-170М.01 (двигатель Д-160 с I25 (I70) турбокомпрессором)	650	2,2	1,5 (без откосов) 2,4 (с откосами поверху)	10-300	4,25	11500x3200x4400	33500		
12		ЭТР-224А				600	2,2	0,8 (без откосов) 1,75 (с откосами поверху)				31050		
	<p>Наименьший радиус поворота, м - 6,7 Допустимый угол бокового наклона при работе на косогорах - 15° Преодолеваемый подъем - 10° (и спуск) Среднее удельное давление на грунт - 0,07 (0,7) МПа (кгс/см²)</p>													

13. Экскаватор цепной универсальный ЭЦУ 150

Сменный рабочий орган - цепной скребковый (универсальный; баровый)

на 01.06.2005г.

Предназначен для прокладки газо- и водопроводов, сетей канализации, связи и позволяет производить быструю смену режущего органа для получения траншей разной ширины, используется на разных категориях грунта.

Основные характеристики:

Базовый трактор..... МТЗ-82УК (МТЗ-82. I; МТЗ-82УК)
Редуктор..... 2-х скоростной; реверс
Привод рабочего органа..... от заднего ВОМ
Глубина копания, мм..... 1500
Тип рабочего органа..... цепной скребковый
Ширина копания, мм..... 210, 270; 410 (210, 270; 410)
Габаритные размеры, мм
длина..... 7150
в транспортном положении..... 5650
Ширина..... 2100
высота..... 2765
в транспортном положении..... 2900
Вес, кг..... 5170
Изготовитель:
СП ООО "Дорэлектромаш" г. Смоленичи, Беларусь

Передняя навеска:

Бульдозер-погрузчик, поворотный бульдозерный или жесткий бульдозерный отвал.

Экскаватор цепной универсальный

а) с баровым рабочим органом:

- задняя навеска;	251 670	633 190
- с бульдозерным отвалом,	274 680	656 200
- с поворотным отвалом,	295 330	676 850
- с погрузчиком	341 940	723 460

б) с лентным раб. органом

- задняя навеска;	245 770	627 290
- с бульдозерным отвалом,	268 780	650 300
- с поворотным отвалом,	289 430	670 950
- с погрузчиком	336 040	717 560

в) с универсальным рабочим органом.

- задняя навеска,	251 670	633 190
- с бульдозерным отвалом;	274 680	656 200
- с поворотным отвалом;	295 330	676 850
- с погрузчиком	341 940	723 460

МОНОБЛОЧНАЯ СТРЕЛА

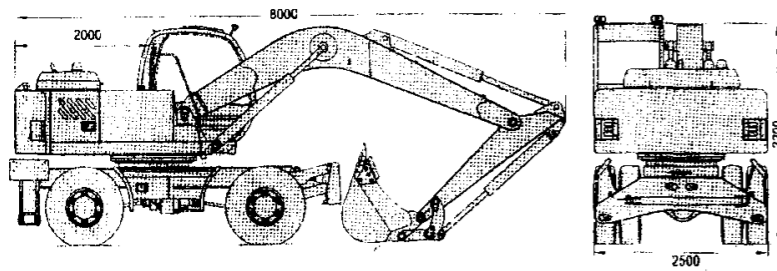

СТРЕЛА С ИЗМЕНЯЕМОЙ ГЕОМЕТРИЕЙ



Рис.1 ЕК - 12



Рис.2 ЕТ - 25

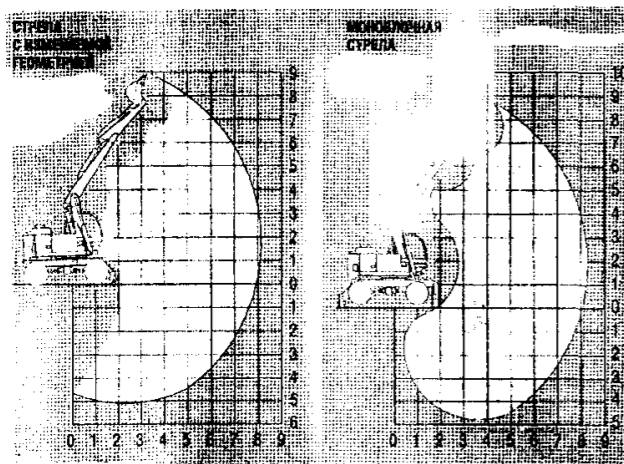
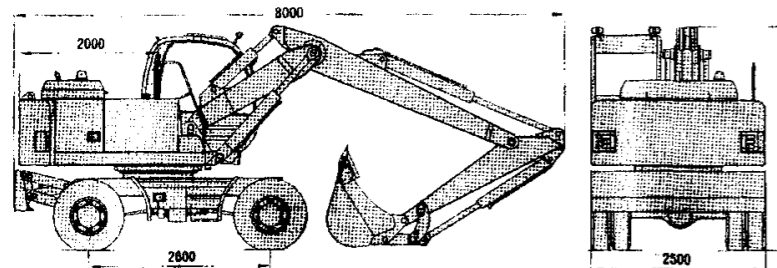

	ЭТР-223А	ЭТР-224А
А, мм	2160	1690
Б, мм	500	720
В, мм	1500	860
Г, мм	2400	1750

Рис.3 Экскаваторы траншейные роторные ЭТР-223А, ЭТР-224А

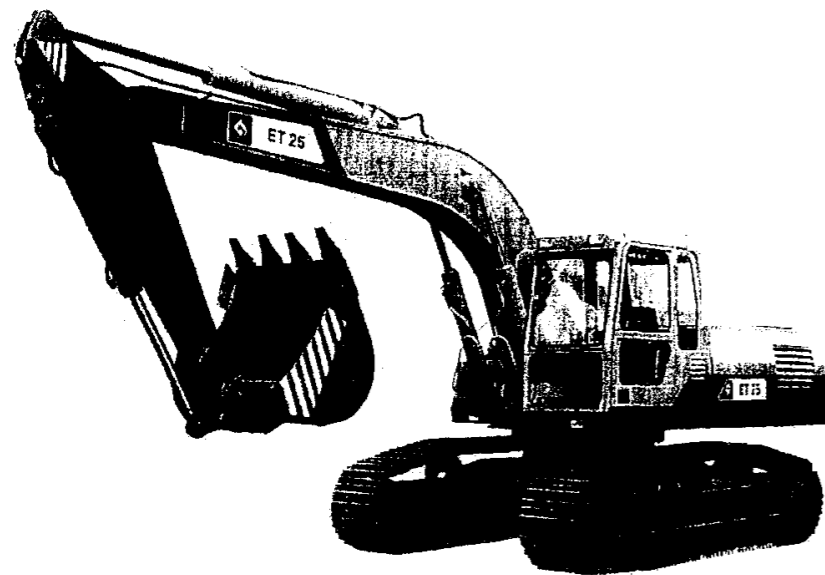
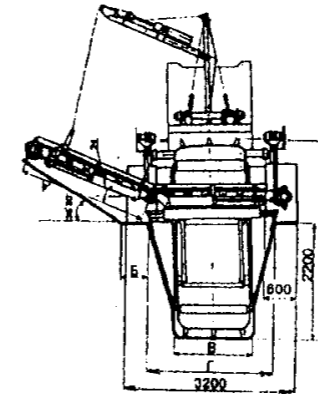
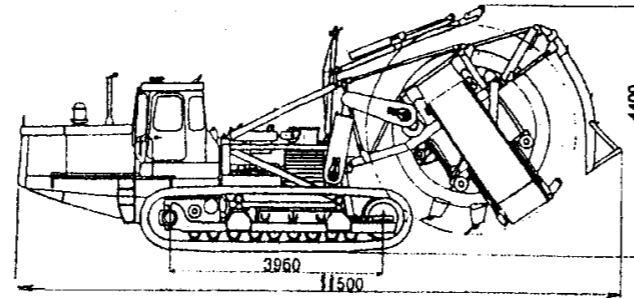

Рис.4 ЕВ-25М1 СВЯТОВИТ



Рис.5 ЭТЦ-1609

Цели рабочего органа



- универсальная для мерзлого и талого грунта
 ширина - 200 мм
 глубина - до 1,6 м

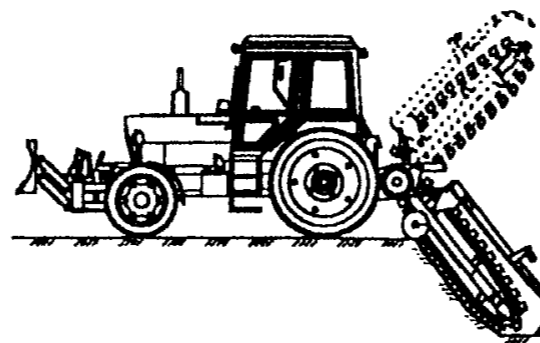
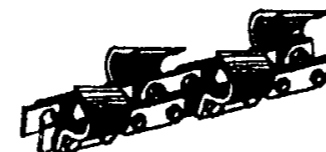

- для талого грунта
 ширина - 200, 270, 400 мм
 глубина - до 1,6 м



Рис.6 Асфальторез ФА-1



Рис.7 ЭТЦ-1613 (с баровой цепью УРАЛ-33)

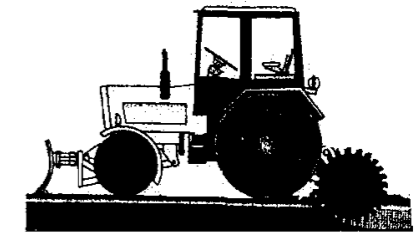
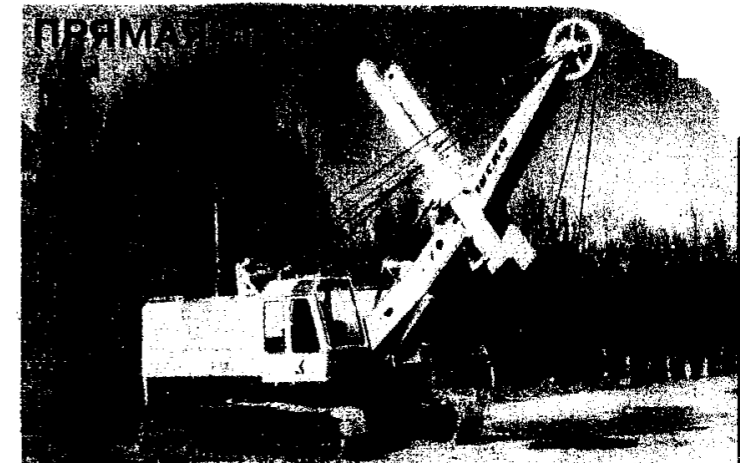

Вместимость ковша, м ³	45	80
Угол наклона стрелы, град.	45	60
Наибольшая высота выгрузки, м	5,0	6,1
Наибольший радиус выгрузки, м	8,3	7,4
Наибольшая глубина копания, м	6,5	8,2
Наибольший радиус копания, м	9,2	8,4
Продолжительность рабочего цикла, с	17	
Масса экскаватора с прямой лопатой, т, не более	34,95(35,0)	
Давление на опорную поверхность, кПа (кгс/см ²)	85(0,85)	
Максимальное усилие на зубьях ковша, т.с.	19,4	
Максимальное усилие на рукояти "Напор-возврат", т.с.	17,7	
Длина стрелы, мм	6400	
Длина рукояти, мм	4976	

Примечание: Копание ниже уровня стоянки возможно при увеличении угла резания путем перес тановки соединительных тяг ковша с рукоятью

Рис.8 90-5119

Инб. N подя. Подпись и дата. Инб. N субл. Инб. N субл. Подпись и дата.

СМЕННЫЕ ВИДЫ РАБОЧЕГО ОБОРУДОВАНИЯ

ГРЕЙФЕРЫ

Назначение	ГК-211	ГК-221	ГП-554	ГПС-555
Назначение	Копание	Копание	Погрузка насыпучих материалов	Погрузка сыпучих материалов
Вместимость ковша, м³	0,65	0,5	0,6	0,6
Количество челюстей	2	2	5	5
Количество гидроцилиндров	1	2	5	5
Глубина копания (захвата), (с удлин.), м	7,45 (11)	5,88 (8 88)	6,7 (9,7)	6,7 (9,7)
Радиус копания (захвата), м	8,6	7,7	8	8
Высота выгрузки, м	4,56	4,6	4,8	4,8
Масса (с удлин.), кг	1345 (1675)	845 (125)	940 (1220)	1090 (1370)
Базовый экскаватор, т	18	12	18	18

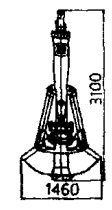

ГК-211

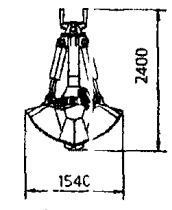

ГК-221

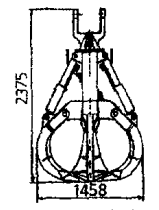

ГП-554

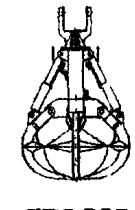

ГПС-555

На измельчителе ИГ-821 вместо челюстей (п 1) можно установить сменные челюсти (п 2) для резки металла

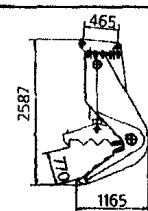

ИГ-811

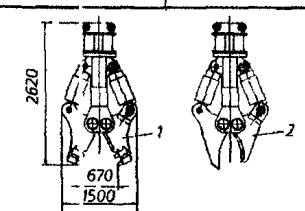

ИГ-821

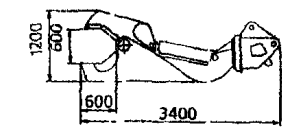

ИГ-1624

ГИДРОНОЖНИЦЫ

Назначение	Для разрушения железобетонных конструкций		Для резки металла
Развиваемое усилие, т	80	210	160
Угол поворота рабочего органа, °	-	360	360
Масса, кг	1520	1570	2000
Базовый экскаватор, т	18	18	18

ГИДРОМОЛОТЫ

Назначение	МГ-120	МГ-300
для разрушения бетонных и железобетонных конструкции, рыхления мерзлого грунта		
Энергия удара, Дж (кгс м)	1200 (120)	3000 (300)
Частота ударов, Гц (уд./мин)	7,0±1 (420±60)	4,5±0,5 (270±30)
Рабочее давление, МПа	16	16
Расход рабочей жидкости, л/мин	120	240
Масса со сменным инструментом «клин», кг	320±30	950±50
Базовый экскаватор, т	8	12-18

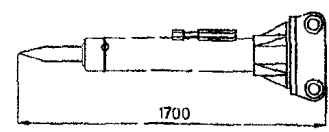

МГ-120

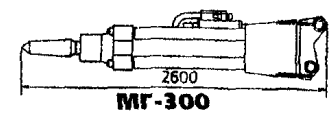

МГ-300

Шнековый бур

Глубина бурения м	15
Диаметр шнека мм	360
Давление рабочей жидкости МПа	28
Расход рабочей жидкости л/мин	240
Масса бура кг	420

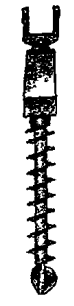

БРЕННОЗАХВАТ

Максимальная грузоподъемность, кг	3000
Давление рабочей жидкости, МПа	28
Максимальная ширина зева, мм	1000
Диаметр захватывающего пучка (от до), мм	800-125
Масса, кг с ротатором	420
без ротатора	235

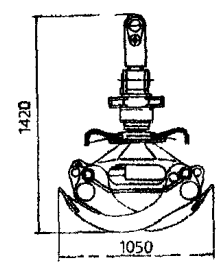

Рыхлитель



КУСТОРЕЗ

Эффективная ширина захвата мм	1500
Максимальная частота вращения барабана 2 ножами, об/мин	1200
Давление в гидросистеме, МПа	28
Масса, кг	1120

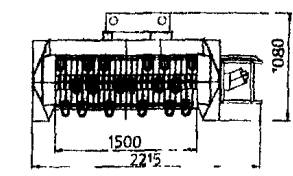

1.3. КРАНЫ СТРЕЛОВЫЕ

1.3.1. КРАНЫ СТРЕЛОВЫЕ АВТОМОБИЛЬНЫЕ (КС), на ГУСЕНИЧНОМ ХОДУ (МКГ, ДЭК)

16

№ п/п	Наименование оборудования, изделия	Тип, марка. Код по ОКП	ГОСТ или ТУ	Завод-изготовитель	Базовое шасси	Грузоподъемность т	Длина стрелы	Грузовой момент, тм	Высота подъема крюка, м		Скорость передвижения	Габариты м L x B x H	Масса, т	Цена тыс. руб с НДС на 20.04.05					
									6д	6е									
1	2	3	4	5	6а	6б	6в	6г	6д	6е	6ж	6з	7	8					
1	Кран автомобильный	КС - 55717 481112	ГОСТ 22827-85	ОАО "Автокран", г. Иваново	КАМАЗ-83229 6 x 4	32 (5,25; 1,95)	9 4-27,4	96	10,2-27,8	34,9	60 (км/час)	10,73x2,5x3,75	24,38	3290					
2		КС-55717А			МАЗ-630033 6 x 4				9,7-27,8			10,73x2,5x3,95	26,9	3570					
3	Кран самоходный стреловой	КС-35714 483512	ГОСТ 22827-85	ОАО "Автокран", г. Иваново	УРАЛ-5557 6 x 6	16 (4,0; 1,95)	8-18	48	18,4	25	80	10x2,5x3,42	19,04	2150					
4		КС-35715			МАЗ-533702 4 x 2				9,1-18,4			60	210x2,5x3,85	17,1	2020				
5		КС-35714К			КАМАЗ-53215 6 x 4							60	10x2,5x3,7	18,05	1850				
6		КС-35714-2 481112			УРАЛ-5557 6 x 6				17 (5,5; 1,95)			8-14	48	14,5	21,6	80	10x2,5x3,42	17,81	2050
7		КС-35715-2			МАЗ-533702 4 x 2													60	10x2,5x3,85
8	Кран самоходный стреловой	КС-6973А	ГОСТ 22827-85		МЗКТ-6923 8x4	50 (11,2; 1,6)	10,36-31	154	10-30,3	46	50	13,5x2,5x3,81	37,11	6610					
9		КС-6973Б			БАЗ-69098 8x8x4								60	13x4,5x2,75x3,85	41,61	6350			
10		КС-6973			БАЗ-66098 10x8,1							100 (18,1; 5,0)	13-41,4	300	42,6	59	70	+15,4x2,99x3,91	60
11	Кран самоходный стреловой	КС-45717-1		ОАО "Автокран", г. Иваново	УРАЛ-4320 6 x 6	25 (5,35; 1,95)	9-21	75	21,3	28,2	60	10,8x2,5x3,65	22,421	2550					
12		КС-45717А-1			МАЗ-630303 6 x 4								60	11x2,5x3,9	22,38	2550			
13		КС-45717К-1			КАМАЗ-53215(29) 6 x 4								60		20,2	2090(2250)			
14		КС-45717К-2			КАМАЗ-58228								60	11x2,5x3,95	21,73	2400			

15. Краны самоходные стреловые типов: КС-5576А(В), КС-6476(А), КС-7976(8976, 10976)

Изготовитель: ОАО "ГАЗПРОМ-КРАН", г. Камышин

Вводится с 1 мая 2005 г

Наименование крана	КС-5576А	КС-5576В	КС-6476	КС-6476А	КС-7976	КС-8976	КС-10976
Базовое шасси	Урал-4320-1958-40И	МАЗ-630303	МЗКТ-69234	МЗКТ-69234	МЗКТ-79081	КС-10976Ш	КС-10976Ш
Двигатель	ЯМЗ 236НЕ2	ЯМЗ 236ВЕ	ЯМЗ 238ДЕ2	ЯМЗ 238ДЕ2	ВФ6М 1015С	ЯМЗ (Евро-2)	ЯМЗ (Евро-2)
Колесная формула	6x6x2	6x4x2	8x4x4	8x4x4	6x8x8	10x8x10	10x8x10
Мощность двигателя, кВт (л.с.)	169 (230)	184 (250)	243 (330)	243 (330)	300 (408)	345 (470)	345 (470)
Максимальная грузоподъемность, т	32,0	40,0	50,0	63,0	70,0	100,0	160,0
Грузовой момент, т/м	96,0	120,0	160,0	189,0	240,0	350,0	480,0
Длина стрелы, м	9,5-23,0	9,0-30,0	11,4-34,0	11,4-35,4	11,0-42,0	13,5-48,0	13,5-48,0
Длина гуська, м	7,15	7,15	9,0; 14,5	9,0; 14,5	9,0; 14,5	30,0	30,0
Макс. высота подъема крюка: - на основной стреле, м	23,0	30,0	33,8	35,3	42,0	48,0	48,0
- на стреле с удлинителем, м	30,15	37,0	48,5	50,0	56,5	78,0	78,0
Наибольшие скорости: - транспортная, км/ч	50,0	80,0	50,0	50,0	50,0	40,0	48,0
- подъема-опускания номинального груза, м/мин	7,0; 8,4; 21,0	7,0; 8,4; 21,0	3,8; 8,2	3,8; 8,2	2,69-37,0	0,5	0,5
- вращения поворотной части, об/мин	0,2-2,0	0,2-2,0	1,5	1,5	0,066-0,56	3,6	3,6
База выносных опор, - поперечная, м	5,8	5,8	5,8	5,8; 6,2	7,2	5,3-8,3	5,3-8,3
- продольная, м	4,1	4,1	6,83	6,83	8,45	9,6	9,6
Радиус поворота, м	12,0	12,0	14,0	14,0	10,0	14,5	14,5
Масса в транспортном положении, т	24,0	26,5	42,0	42,0	62,0	72,0	72,0
Габаритные размеры, мм.	11150x2500x3660	11955x2500x3985	14160x2500x3837	14160x2500x3837	13621x3200x4150	16300x3200x4300	16300x3200x4400
Цена, руб с НДС	2 828 170	3 620 030	6 590 800	6 980 200	16 260 950	21 210 550	23 900 650
Доп. оборудование (полный комплект), руб. с НДС	129 464	227 028	772 052	907 319	503 474	согласование	согласование
В т.ч. дополнительные контрструза, руб. с НДС		97 564	320 078	320 078	-	согласование	согласование

- 1 Срок поставки КС-5576А, 6476, 6476А-2,5 мес. 5576В-4 мес. КС-7976А – 6 мес. с момента предоплаты 50% и КС-8976, КС-10976 – 9 месяцев с момента предоплаты 10%. Окончательный расчет при получении кранов. При приобретении партии кранов предоставляются скидки. В случае оплаты крана в размере 100% его стоимости, цена крана может быть снижена до 5%.
- 2 Краны КС-6476А, КС-7976А поставляется с крюковой обоймой г/п 50т. Крюковые обоймы г/п 63, 80 и 100 т и дополнительное оборудование для всех кранов поставляются по индивидуальному заказу.

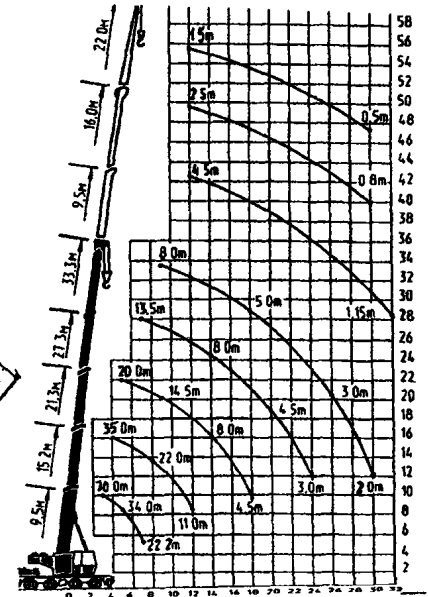
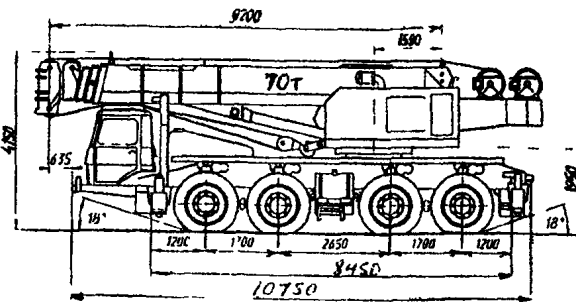
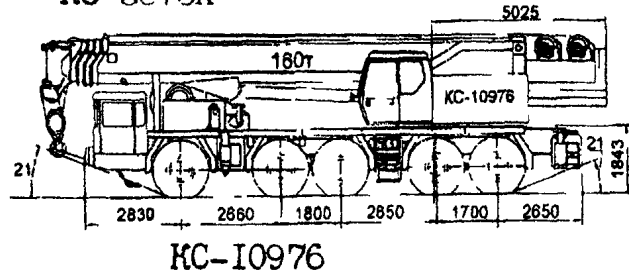
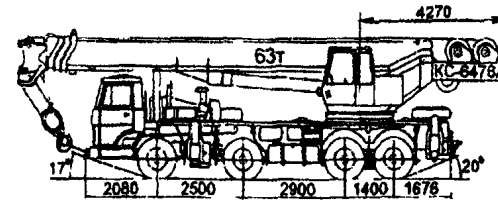
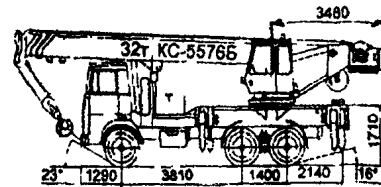
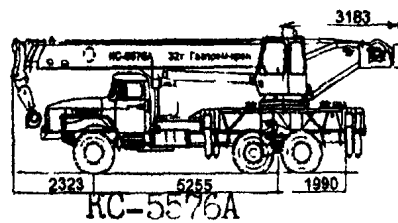

16. КРАН АВТОМОБИЛЬНЫЙ КС-3577-3К на шасси КАМАЗ-43253

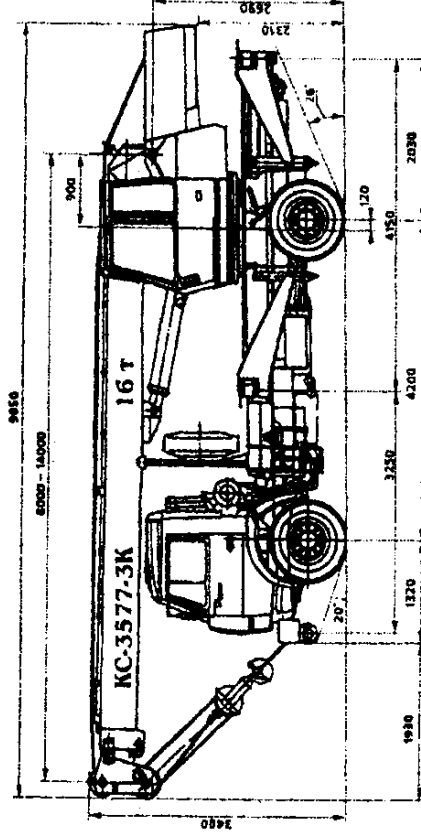

Грузоподъемность, т / вылет, м	16 / 3,0
Грузовой момент, тм	48
Длина стрелы, м	8,0 - 14,0
Длина удлинителя, м	7
Максимальная высота подъема крюка, м: с основной стрелой с основной стрелой и гуськом	14 21
Скорость подъема (опускания) груза, м/мин:	10,0
Скорость посадки груза, м/мин	0,2
Частота вращения поворотной части, об./мин	0,3 - 2,0
Выдвижение опор	механически
Размер опорного контура вдоль х	
размер опорного контура поперек оси шасси, м	4,15 x 5,08
Базовое шасси	КАМАЗ-43253
Колесная формула	4x2
Двигатель	КАМАЗ-740.11-240
Мощность двигателя, л.с.	240
Транспортная скорость, км/час	80
Габаритные размеры в транспортном положении, мм	
длина	9850
ширина	2500
высота	3400
Масса в транспортном положении, т	15,4
Распределение нагрузки на дорогу, т.с. через шины передних колес тележки через шины задних колес тележки	6,1 9,4

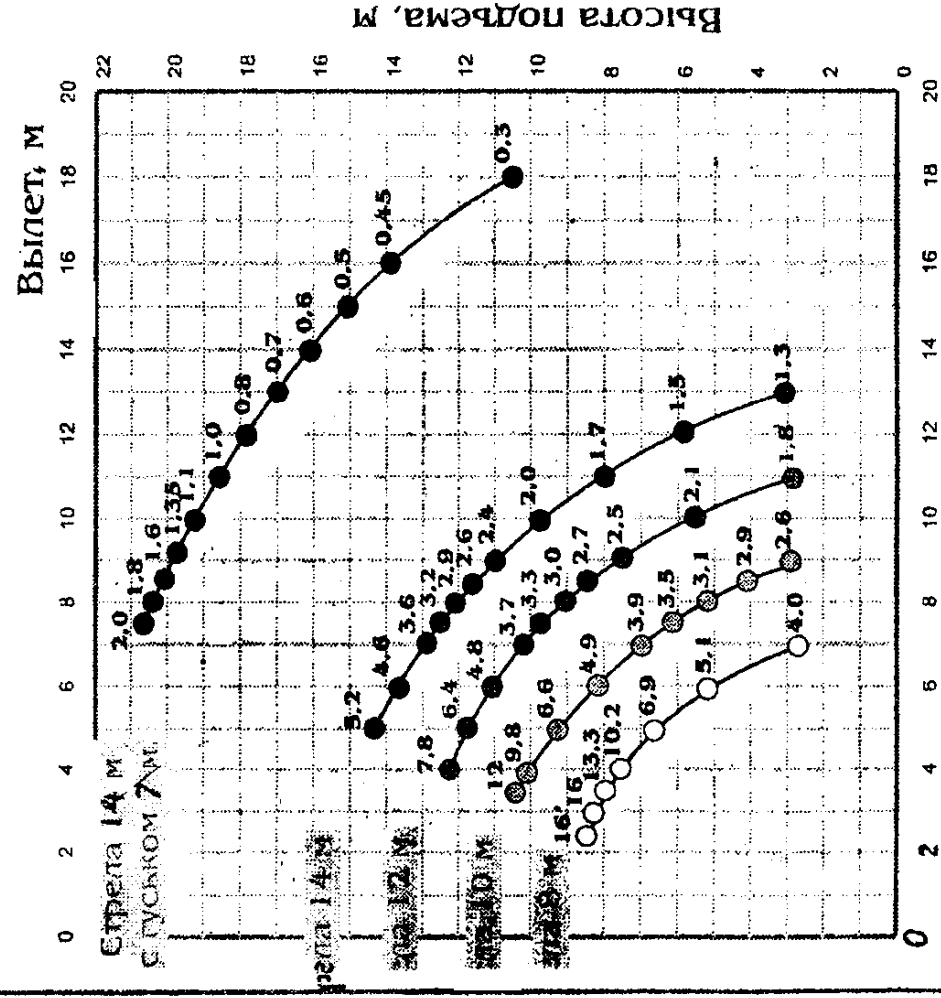

№ п/п	Модель	Шасси	Цена с НДС, руб.
1	КС-3577-3	МАЗ-533702	1 650 000
2	КС-45722	МАЗ-533702	1 760 000
3	КС-3577-3К	КАМАЗ-43253	1 650 000
4	Удлинитель стрелы для КС 3577-3		100 000

Краны автомобиль-
ные типов:
КС-3577-3(ЗК);
КС-45722

Изготовитель:
ОАО "Машинострои-
тельный завод",
г. Углич, Ярослав-
ская обл.

Цены даны по сос-
тоянию на 01.06.05

17. КРАН АВТОМОБИЛЬНЫЙ КС-3577-3 на шасси МАЗ-533702

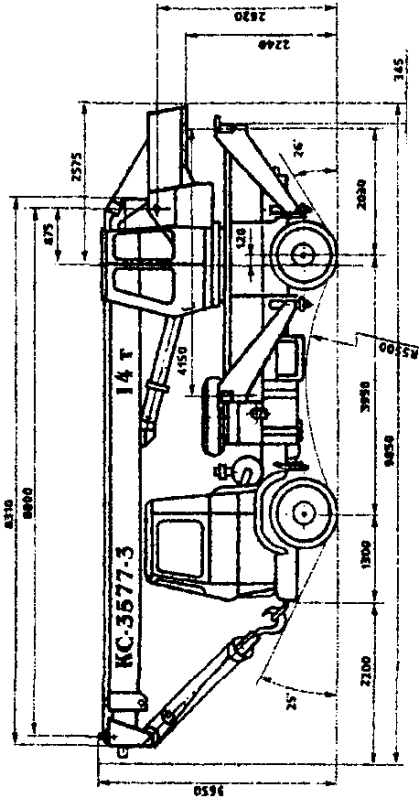

Грузоподъемность, т / вылет, м	14 / 3,2
Грузовой момент, тм	40
Длина стрелы, м	8,0 - 14,0
Длина удлинителя, м	7
Максимальная высота подъема крюка, м: с основной стрелой с основной стрелой и гуськом	14 21
Скорость подъема (опускания) груза, м/мин:	10,0
Скорость посадки груза, м/мин	0,4
Частота вращения поворотной части, об./мин	1
Выдвижение опор	механически
Размер опорного контура вдоль х	
размер опорного контура поперек оси шасси, м	4,15 x 5,08
Базовое шасси	МАЗ-533702-021-40
Колесная формула	4x2
Двигатель	ЯМЗ-236НЕ2
Мощность двигателя, л.с.	169 (230)
Транспортная скорость, км/час	86
Габаритные размеры в транспортном положении, мм	
длина	9850
ширина	2500
высота	3650
Масса в транспортном положении, т	15,5
Распределение нагрузки на дорогу, т.с. через шины передних колес тележки через шины задних колес тележки	6,1 9,4

18. Кран типа КС-45722

ТЕХНИЧЕСКИЕ ХАРАКТЕРИСТИКИ

Грузоподъемность, т / вылет, м	16 / 3,0
Грузовой момент, тм	49
Длина стрелы, м	8,75 - 20,75
Длина удлинителя, м	-
Максимальная высота подъема крюка, м: с основной стрелой с основной стрелой и гуськом	21 2
Скорость подъема (опускания) груза, м/мин:	9,0
Скорость посадки груза, м/мин	0,2
Частота вращения поворотной части, об./мин	2
Выдвижение опор	гидравлически
Размер опорного контура вдоль х	
размер опорного контура поперек оси шасси, м	4,2 x 5,2
Базовое шасси	МАЗ-533702-021-40
Колесная формула	4x2
Двигатель	ЯМЗ-236НЕ2
Мощность двигателя, л.с.	169 (230)
Транспортная скорость, км/час	60
Габаритные размеры в транспортном положении, мм	
длина	10450
ширина	2500
высота	3650
Масса в транспортном положении, т	16,6
Распределение нагрузки на дорогу, т.с. через шины передних колес тележки через шины задних колес тележки	6,6 10,0

**19. Кран: автомобильные типов КС-35719-1(3,5,7,8)-02 (ТУ 4835-006-00239402-98)
 КС-45719-1А(3А,5А,7А)-(ТУ 4835-002-00862359-2003)
 Изготовитель: ОАО "Автомобильный завод", г.Клины, Брянской обл.**

Наименование параметров	КС-35719-1-02 КамАЗ-43253	КС-35719-3-02 Урал-5557	КС-35719-5-02 МАЗ-5337	КС-35719-7-02 КамАЗ-43118	КС-35719 8-02 КамАЗ 53215
Максимальный грузовой момент, т/м	51,2	51,2	51,2	51,2	51,2
Грузоподъемность максимальная т / вылет, м	16/3,2	16/3,2	16/3,2	16/3,2	16/3,2
Длина стрелы, м	8-18	8-18	8-18	8-18	8-18
Длина гуська, м	-	7,5	7,5	7,5	7,5
Максимальная высота подъема крюка, м					
- с основной стрелой 18 м	18,4	18,4	18,4	18,4	18,4
- с основной стрелой 18 м и гуськом 7,5 м	-	26,0	26,0	26,0	26,0
Макс глубина опускания крюка от уровня земли м					
- стрела 8 м, вылет 5,7 м, запасовка 6-кратная	11	11	11	11	11
- стрела 8 м вылет 5,7 м, запасовка 4-кратная	22	22	22	22	22
Скорость подъема - опускания груза, м/мин					
- номинальная (с грузом до 16 т)	10	10	10	10	10
- увеличенная (с грузом до 4,5 т)	13	13	13	13	13
- максимальная (кратность полиспаста 1)	-	60	60	60	60
Скорость посадки груза м/мин	не более 0,3	не более 0,3	не более 0,3	не более 0,3	не более 0,3
Частота вращения поворотной части, об /мин	от 0,4 до 2,0	от 0,4 до 2,0	от 0,4 до 2,0	от 0,4 до 2,0	от 0,4 до 2,0
Масса груза, при которой допускается телескопирование секций стрелы, т	2,5	2,5	2,5	2,5	2,5
Скорость передвижения крана своим ходом, км/ч	до 80	до 70	до 80	до 70	до 80
Размер опорного контура вдоль х поперек оси шасси, м	4,15 x 5,0	4,2 x 5,2	4,15 x 5,0	4,2 x 5,2	4,2 x 5,2
Масса крана в транспортном положении, т					
- с основной стрелой	15,2	18,47	16,8	19,0	18,35
- с основной стрелой и гуськом	-	18,77	17,1	19,3	18,65
Колесная формула базового автомобиля	4 x 2	6 x 6	4 x 2	6 x 6	6 x 4
Двигатель базовой машины	дизельный	дизельный	дизельный	дизельный	дизельный
модель	КамАЗ-740	ЯМЗ-236НЕ	ЯМЗ-236НЕ	КамАЗ-740	КамАЗ-740
- мощность, л с	240	230	230	240	240
Габариты крана в транспортном положении, м					
длина x ширина x высота	10,1 x 2,5 x 3,6	10,1 x 2,5 x 3,6	0,1 x 2,5 x 3,7	10,1 x 2,5 x 3,7	10,1 x 2,5 x 3,6
Температура эксплуатации град С	от -40 до +40	от -40 до +40	от -40 до +40	от -40 до +40	от -40 до +40

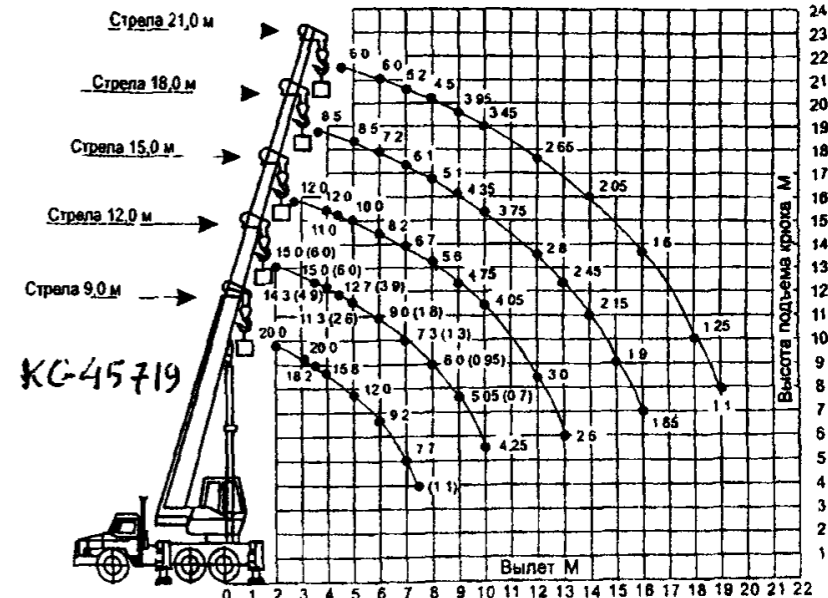
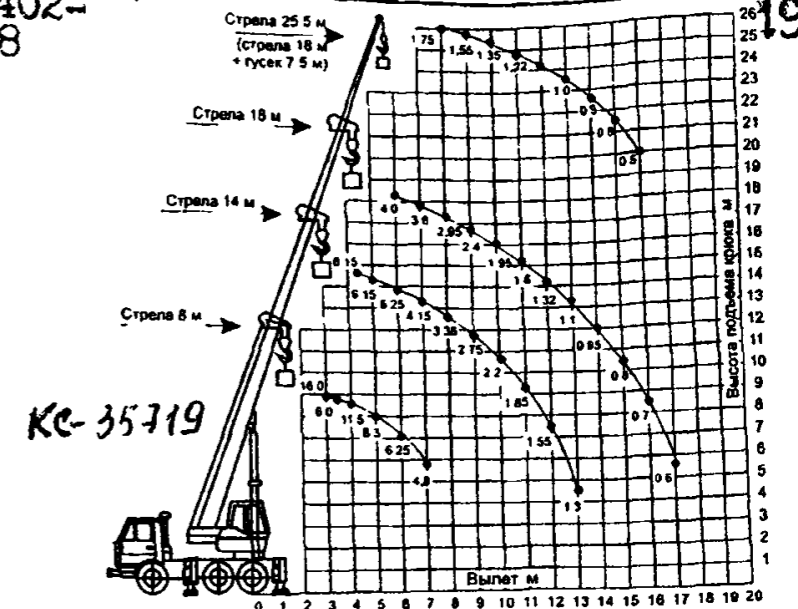

В скобках указана грузоподъемность при работе крана с устоявкой на опоры при втянутых балках выносных опор

Цена с НДС на 31.05.2005

Наименование параметров	КС-45719-1А КамАЗ-53215	КС-45719-3А Урал-5557	КС-45719-5А МАЗ-5337	КС-45719-7А КамАЗ-43118
Максимальный грузовой момент, т/м	64	64	64	64
Грузоподъемность максимальная, т	20	20	20	20
Длина стрелы м	9-21	9-21	9-21	9-21
Зона работы крана, градусы	240	240	360	240
Максимальная высота подъема крюка, м	21,6	21,6	21,6	21,6
Макс глубина опускания крюка от уровня земли, м				
- стрела 9 м, вылет 5,7 м запасовка 6 кратная	14	14	14	14
- стрела 9 м вылет 5,7 м запасовка 4-кратная	28	28	28	28
Скорость подъема - опускания груза м/мин				
- номинальная (с грузом до 20 т)	7,0	7,0	7,0	7,0
- увеличенная (с грузом до 4,5 т)	9,1	9,1	9,1	9,1
Скорость посадки груза, м/мин	не более 0,4	не более 0,4	не более 0,4	не более 0,4
Частота вращения поворотной части, об /мин	от 0,4 до 1,2	от 0,4 до 1,2	от 0,4 до 1,2	от 0,4 до 1,2
Масса груза при которой допускается телескопирование секций стрелы т	6,0	6,0	6,0	6,0
Скорость передвижения крана своим ходом км/ч	до 80	до 60	до 80	до 60
Размер опорного контура вдоль х поперек оси шасси, м				
- при выдвинутых балках выносных опор	4,9 x 5,8	4,9 x 5,8	5,25 x 5,8	4,9 x 5,8
- при втянутых балках выносных опор	4,9 x 2,27	4,9 x 2,2	-	4,9 x 2,27
Масса крана в транспортном положении, т	19,8	20,86	18,2	21,22
Колесная формула базового автомобиля	6 x 4	6 x 6	4 x 2	6 x 6
Двигатель базовой машины	дизельный	дизельный	дизельный	дизельный
модель	КамАЗ-740	ЯМЗ-236НЕ	ЯМЗ-236НЕ	КамАЗ-740
- мощность, л с	240	230	230	240
Габариты крана в транспортном положении м				
длина x ширина x высота	11,1 x 2,5 x 3,6	11,1 x 2,5 x 3,6	11,3 x 2,5 x 3,7	11,1 x 2,5 x 3,8
Температура эксплуатации град С	от -40 до +40	от -40 до +40	от 40 до +40	от -40 до +40

Кран	тыс.руб	Кран	тыс.руб
КС-35719-1-02	1 650	КС-45719-5А	1 730
КС-35719-3-02	2 030	КС-45719-3А	1 930
КС-35719-5-02	1 800	КС-45719-1А	1 790
КС-35719-7-02	1 985	КС-45719-7А	1 900
КС-35719-8-02	1 900		

20. Краны автомобильные гидравлические типа КС-55713, КС-55729 (Изготовитель: ОАО "Автомобильный завод" г. Галич, Костромской обл.) 20

Наименование параметров	КС-55713-1 КамАЗ-55111 (КамАЗ-53215, КамАЗ-53229)	КС-55713-2 КрАЗ 65101	КС-55713-3 Урал-4320	КС-55713-4 КамАЗ-53228	КС-55713-5 КамАЗ-43118	КС-55713-6 МАЗ-630303	КС-55729 МАЗ-6303	КС-55729-1 КамАЗ-6540	КС-55729-2 КамАЗ-53229
	Максимальный грузовой момент т·м	80	80	80	80	80	80	96	96
Грузоподъемность максимальная т/вылет м	25/3,2	25/3,2	25/3,2	25/3,2	25/3,2	25/3,2	32/3,0 9,5-30,1	32/3,0 9,5-30,1 7,15	32/3,0 9,5-30,1
Длина стрелы, м	9,7-21,7	9,7-21,7	9,7-21,7	9,7-21,7	9,7-21,7	9,7-21,7	9,5-30,1	9,5-30,1	9,5-30,1
Длина гуська, м	9	9	-	9	-	9	-	-	-
Максимальная высота подъема крюка, м									
с основной стрелой 21,7 м (30,4 - КС-55729)	21,9	21,9	21,9	21,9	21,9	21,9	30,0	30,0	30,0
- с основной стрелой 21,7 м и гуськом 9 м (30,1 и 7,15)	30,0	30,0	-	30,0	-	30,0	-	35,8	-
Макс глубина опускания крюка стрелой 9,7 м на вылете 5,0 м, м	12	12	12	12	12	12	9	9	9
Масса груза при которой допускается выдвижение секций стрелы, т	4,0	4,0	4,0	4,0	4,0	4,0	4,3	4,3	4,3
Скорость подъема-опускания груза, м/мин									
- номинальная (с грузом массой до 25,0 т) (32)	5	5	5	5	5	5	4,7	4,7	4,7
- увеличенная (с грузом массой до 6,0 т) (10)	12	12	12	12	12	12	9,4	9,4	9,4
- максимальная (кратность полиспаста 1)	96	96	-	96	-	96	-	36,8	-
Скорость посадки груза м/мин	не более 0,3	не более 0,3	не более 0,3	не более 0,3	не более 0,3	не более 0,3	не более 0,3	не более 0,3	не более 0,3
Частота вращения поворотной части, об/мин	от 0,15 до 1,4	от 0,15 до 1,4	от 0,15 до 1,4	от 0,15 до 1,4	от 0,15 до 1,4	от 0,15 до 1,4	от 0,2 до 1,0	от 0,2 до 1,0	от 0,2 до 1,0
Скорость передвижения крана своим ходом, км/ч	до 80	до 70	до 70	до 75	до 70	до 80	до 80	до 80	до 80
Размер опорного контура вдоль х поперек оси шасси, м									
- при выдвинутых балках выносных опор	4,2 x 5,6	4,2 x 5,6	4,2 x 5,6	4,2 x 5,6	4,2 x 5,6	4,2 x 5,6	4,6 x 5,8	4,75 x 5,8	4,6 x 5,8
- при втянутых балках выносных опор	4,2 x 2,28	4,2 x 2,28	4,2 x 2,28	4,2 x 2,28	4,2 x 2,28	4,2 x 2,28	4,6 x 2,27	4,75 x 2,27	4,6 x 2,27
Масса крана в транспортном положении, т	20,5	22,9	22,2	21,8	22,0	23,0	26,5	30	23,8
Колесная формула базового автомобиля	6 x 4	6 x 4	6 x 6	6 x 6	6 x 6	6 x 4	6 x 4	8 x 4	6 x 4
Двигатель базового автомобиля	дизельный	дизельный	дизельный	дизельный	дизельный	дизельный	дизельный	дизельный	дизельный
- модель	КамАЗ-740	ЯМЗ	ЯМЗ-236НЕ	КамАЗ-740	КамАЗ-740	ЯМЗ-236БЕ	ЯМЗ-236БЕ, 250	КамАЗ-740, 260	КамАЗ-740, 240
- мощность л.с	240	240	230	240	240	250			
Габариты крана в транспортном положении, м (длина x ширина x высота)	12 x 2,5 x 3,6	12 x 2,5 x 3,65	12 x 2,5 x 3,6	12 x 2,5 x 3,7	12 x 2,5 x 3,8	12 x 2,5 x 3,8	12 x 2,5 x 3,9	12 x 2,5 x 3,75	12 x 2,5 x 3,75
Температура эксплуатации, °С	от -40 до +40	от -40 до +40	от -40 до +40	от -40 до +40	от -40 до +40	от -40 до +40	от -40 до +40	от -40 до +40	от -40 до +40

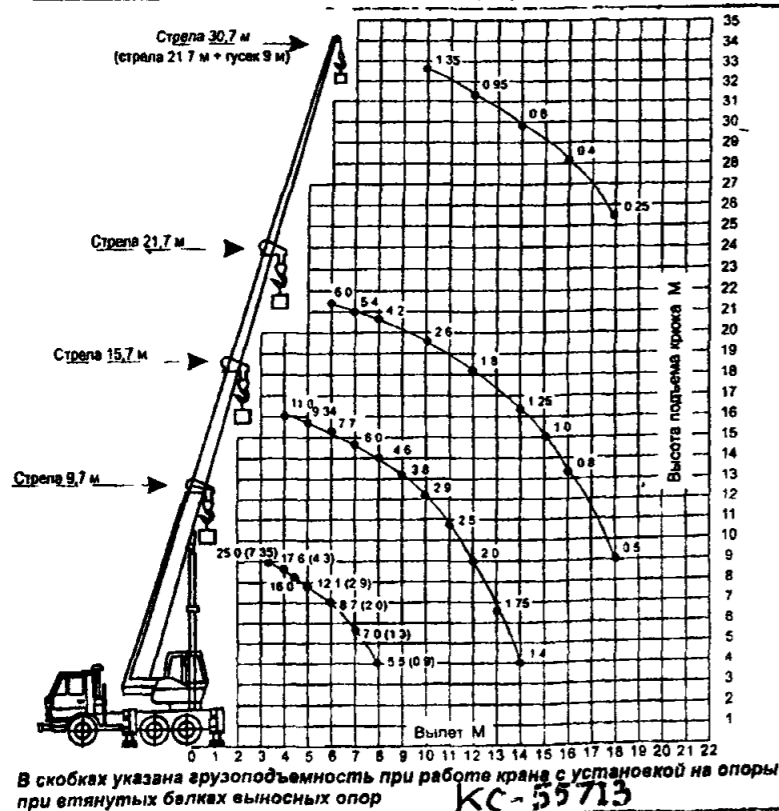

Цены на 01.06.2005 тыс. руб.

КС-55713-1	КамАЗ-53215 (6 x 4)	2 125
КС-55713-1	КамАЗ-55111 (6 x 4)	2 165
КС-55713-3	Урал-4320 (6 x 6)	2 420
КС-55713-4	КамАЗ-53228 (6 x 6)	2 285
КС-55713-4	КамАЗ-53228 (6 x 6)	2 385
КС-55713-5	КамАЗ-43118 (6 x 6)	2 280
КС-55713-6	МАЗ-630303 (6 x 4)	2 520
КС-55713-6	МАЗ-630303 (6 x 4)	2 620
КС-55729	МАЗ-630303 (6 x 4)	3 680
КС-55729-1	КамАЗ-6540 (8 x 4)	3 680
КС-55729-1	КамАЗ-6540 (8 x 4)	3 800
КС-55729-2	КамАЗ-53229 (6 x 4)	3 380

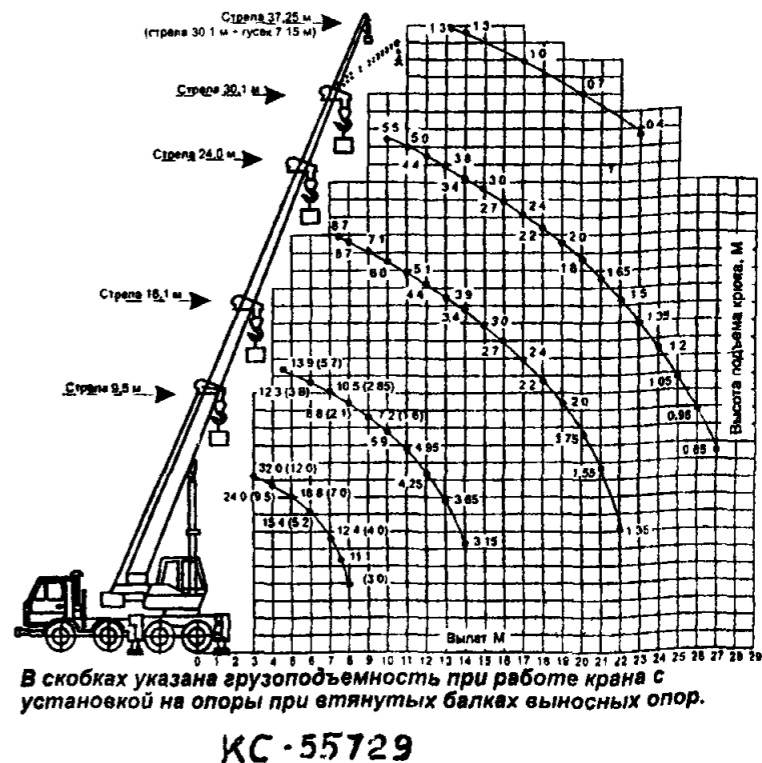

21. Краны гусеничные типов ДЭК, МКГ и автокраны типов КС-45721, КС-55730

Изготовитель: ОАО "Челябинский механический завод"

КС-45721 (25т) на шасси
МАЗ-630303

21

Модель	ДЭК-251	МКГ-25-01-Б	ДЭК-321	ДЭК-631А	ДЭК-361	Модель	КС-45721 "Челябинец"	КС-55730 "Челябинец"
Характеристика						Характеристика		
Грузоподъемность максимальная, т	25 (на основной стреле 14 м)	25 (на основной стреле 14,4 м)	32 (на основной стреле 14 м)	63 (на основной стреле 18 м)	36 (на основной стреле 14 м)	Базовое шасси	Урал-4320-1968-40 (6x6) КамАЗ-55111 (6x4) КамАЗ-53228 (6x6) МАЗ-630303 (6x4)	Урал-532365 (8x8) МАЗ-630303 (6x4)
Дополнительное оборудование	Вставка 5 м Вставка 8,75 м Гусек 5 м Грейфер 2,5 м.куб.	Вставка 5 м Вставка 10 м Гусек 5 м Башенно-стреловое оборудование	Вставка 5 м Вставка 8,75 м Гусек 5 м Гусек 10 м Башенно-стреловое оборудование	Вставка 6 м Вставка 12 м Гусек 10 м Башенно-стреловое оборудование контргруз	Вставка 2,5; 5; 8,75 м Гуськи 5 и 10 м Башенно-стреловое оборудование контргруз	Тип стрелы	Трехсекционная телескопическая	Трехсекционная телескопическая с гуськом 8 м.
Высота подъема максимальная, м						Грузоподъемность максимальная, т	25	32
На основной стреле	14	16	14	19,5	14	Максимальный грузовой момент, ТМ	75	96
Со сменным оборудованием	36 (стрела 32,75 м + гусек 5 м)	32,5 (стрела 34,4 м + гусек 5 м)	36/40 (стрела 32,75 м + гусек 5 м/10 м)	51 (стрела 42 м + гусек 10 м)	39,8 (стрела 32,75 м + гусек 10 м)	Высота подъема максимальная, м	21,9	32 (с гуськом)
В башенно-стреловом исполнении		46,7 (стрела 28,5 м + гусек 20 м)	54 (стрела 27,5 м + гусек 30 м)	71,2 (стрела 36 м + гусек 37 м)	45,9 (стрела 32,75 м + гусек 20 м)	Вылет максимальный, м	18	26 (с гуськом)
						Длина стрелы, м	9,7...21,7	9,5...23,3 + гусек 8 м

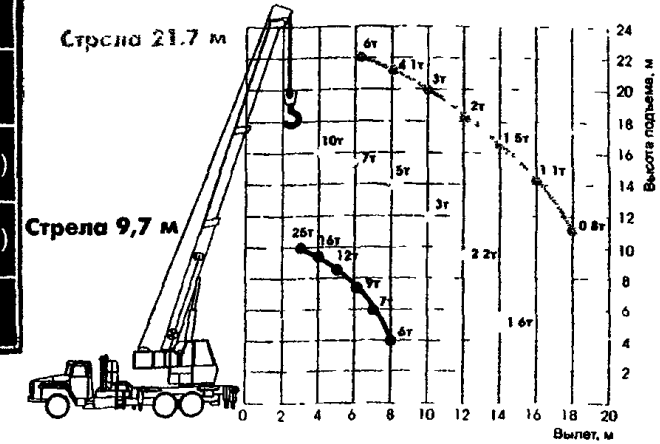
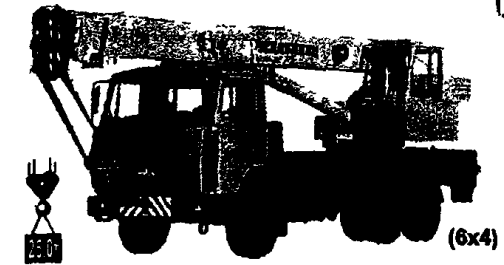

Модель (базовая комплектация)	Грузоподъемность максимальная	Цена с НДС 18%, руб.	Дополнительное оборудование	Цена с НДС 18%, руб.
НОВИНКА!!! ДЭК-321 (основная стрела 14 м)	32 т (при высоте подъема 14 м)	5 403 930	вставка 5 м	121 616
			вставка 8,75 м	160 186
			гусек 5 м	304 893
			гусек 10 м	482 072
			башенно-стреловое оборудование	891 497
НОВИНКА!!! ДЭК-361 (основная стрела 14 м)	36 т (при высоте подъема 14 м)	6 100 000	вставка 5 м	121 616
			вставка 8,75 м	160 186
			гусек 5 м	304 893
			гусек 10 м	482 072
			башенно-стреловое оборудование	891 497
НОВИНКА!!! МКГ-25-01-Б (основная стрела 14,4 м)	25 т (при высоте подъема 15,5 м)	4 187 850	вставка 5 м	104 814
			вставка 10 м	177 721
			гусек 5 м	262 712
			башенно-стреловое оборудование	731 200
ДЭК-251 (основная стрела 14 м)	25 т (при высоте подъема 14 м)	4 223 240	вставка 5 м	121 616
			вставка 8,75 м	160 186
			гусек 5 м	304 893
			грейфер 2,5 м ³	554 857
ДЭК-631А (основная стрела 18 м)	63 т (при высоте подъема 19,5 м)	9 528 000	вставка 6 м	179 003
			вставка 12 м	304 277
			гусек 10 м	450 547
			башенно-стреловое оборудование	1 014 560
			контргруз	360 560

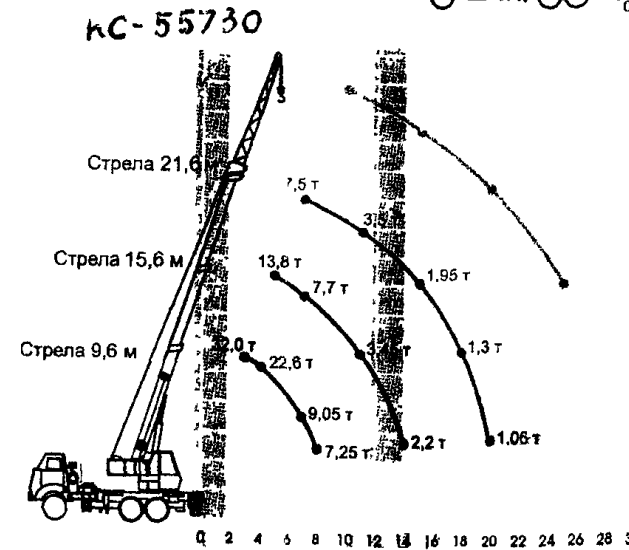

Цены на краны даны по состоянию на 15.06.2005

Цена с НДС 18%, руб.		
КС-45721	КамАЗ-55111-1063-02 (6x4)	2 190 000
КС-45721	КамАЗ-53228-1960-13 (6x6)	2 310 000
КС-45721	УРАЛ-4320-1968-40 (6x6) ЕВРО-«2»	2 420 000
КС-45721	МАЗ-630303-245 (6x4) ЕВРО-«2»	2 560 000
КС-55730*	УРАЛ-532365 (8x8) ЕВРО-«2»	4 000 000
КС-55730*	МАЗ-630303-245 (6x4) ЕВРО-«2»	3 440 000

* оборудован гуськом 8 м

Грузовысотные характеристики крана ДЭК-361

Башенно-стреловое исполнение

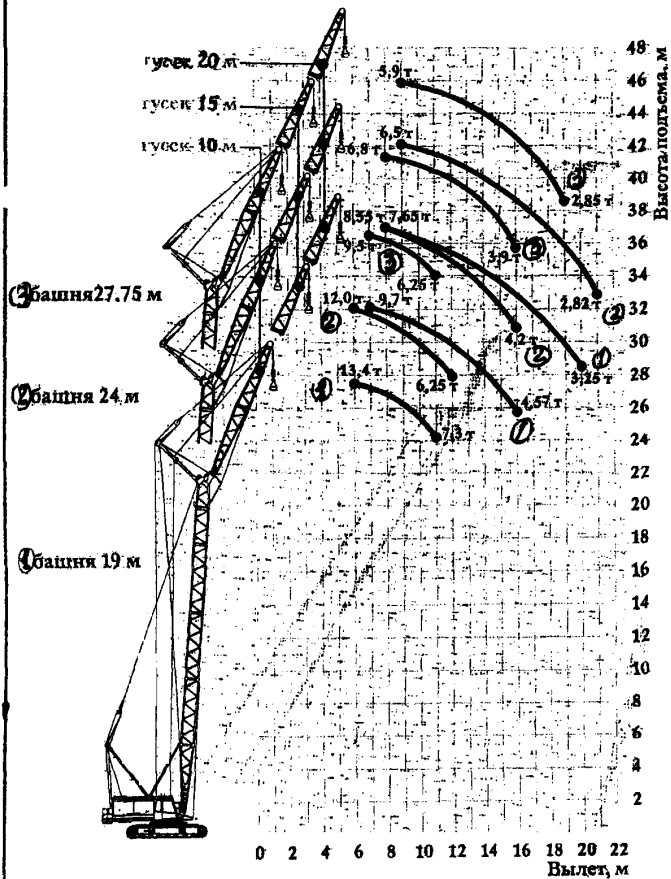

Стреловой самоходный гусеничный гидравлический кран ДЭК-361 (36 тонн) - имеет ГИДРАВЛИЧЕСКИЙ привод хода и исполнительных механизмов. Рабочие операции отличаются плавностью и точностью. Кабина крановщика - повышенной комфортностью (CD-плеер, кондиционер, шумо- и теплоизоляция, анатомическое сиденье). Кран отвечает современным требованиям качества, безопасности и эргономичности.

Основной подъем

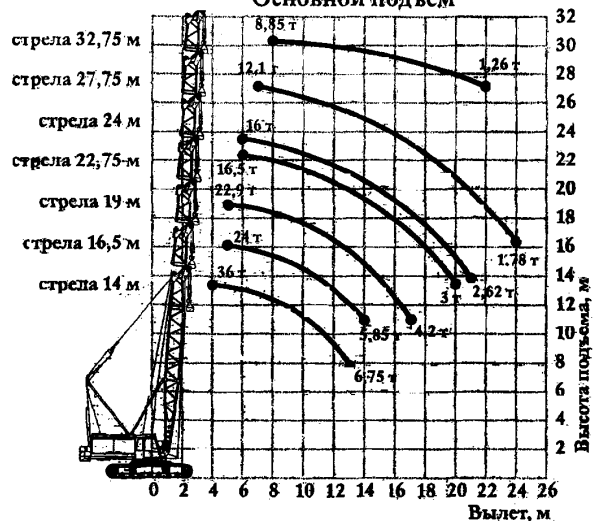

Вспомогательный подъем

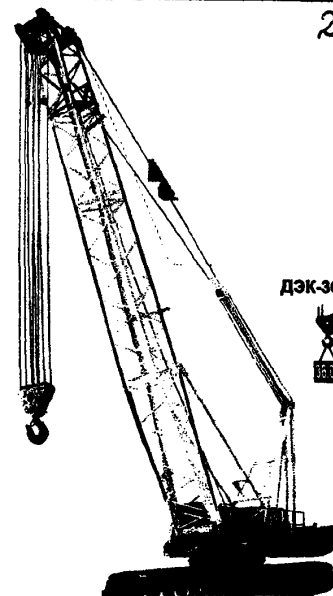
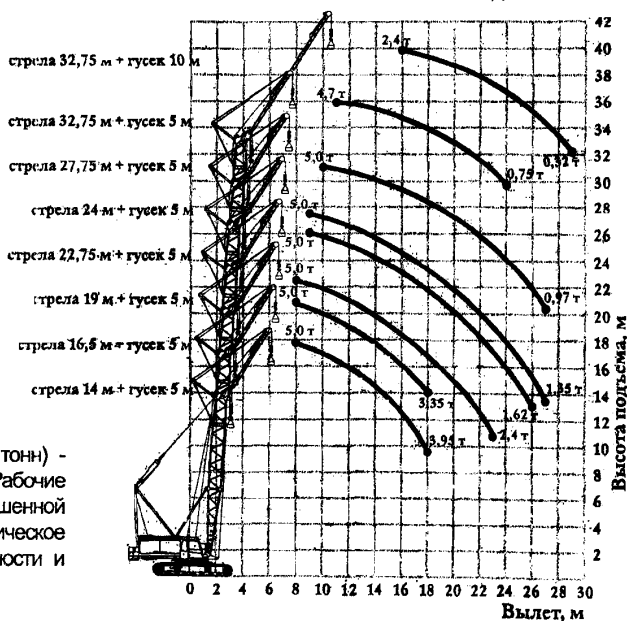

Ширина колеи транспортная

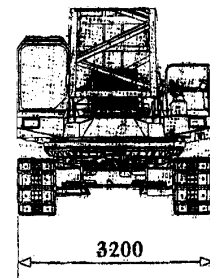

рабочая

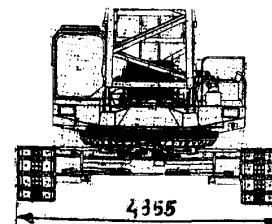

22. Краны автомобильные гидравлические типа КС-5579.2; КС-5579.2 (с оборудованием люльки);
КС-5579.2I

Изготовитель и поставщик:
ЗАО "ТД "Мотовилихинские заводы", г. Пермь

	КС-5579.2I	КС-5579.2I
Грузоподъемность максимальная (т)	25	30
Максимальная масса телескопируемого груза (т)	6	6
Максимальный грузовой момент (тм)	88	90
Длина стрелы (м)	3,5 - 23,3	9,5 - 23,3
Длина гуська (м)	13	8,13
Высота подъема максимальная (м)		
без гуська	24	25
с гуськом	37	37
Максимальный вылет стрелы (м)		
без гуська	21	21
с гуськом	30	30
Номинальная скорость подъема груза (м/мин)	от 4 до 8	от 3 до 24
Увеличенная скорость подъема груза (м/мин)	от 8 до 16	от 9 до 72
Скорость посадки не более (м/мин)	0,4	0,4
Шасси	КАМАЗ-53229	КАМАЗ-53229
Колесная формула	6x4	6x4
Скорость передвижения крана (км/ч)	65	65
Габаритные размеры (м)		
длина x ширина x высота	11,6 x 2,5 x 3,7	11,6 x 2,5 x 3,8
Масса крана (т)	23,5	24

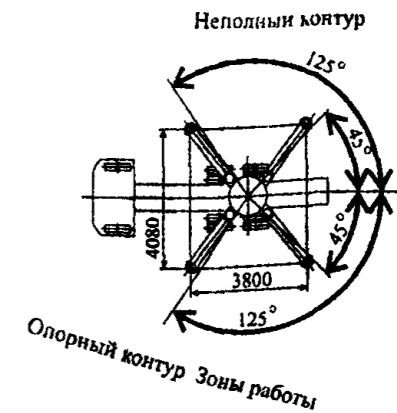
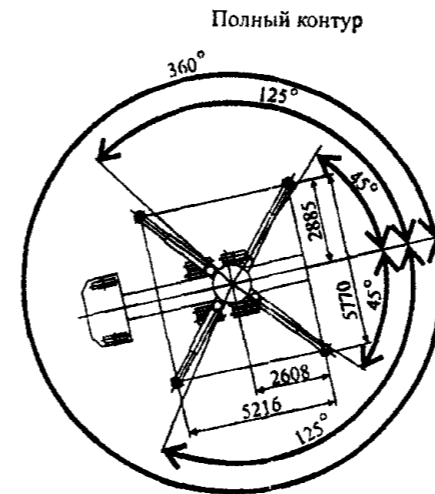

Грузовысотные характеристики
Полный опорный контур
Зоны работы +45° (±125°) [360°]

Грузовысотные характеристики гидравлического крана КС-5579.2 с оборудованием люльки (крановый режим)	
Грузоподъемность максимальная (т)	25
Грузоподъемность максимальная при максимальном вылете	1,2
Максимальный грузовой момент (тм)	88
Длина стрелы (м)	9 - 22,8
Высота подъема крюка максимальная (м)	24
Максимальный вылет стрелы (м)	21
Минимальный вылет стрелы (м)	2,6
Сектор обслуживания (град)	360
Максимальная масса телескопируемого груза (т)	6
Скорость подъема опускания груза массой 25 т не менее (м/мин)	4
Грузоподъемность (кг)	300
Высота подъема (м)	32
Вылет (м)	25

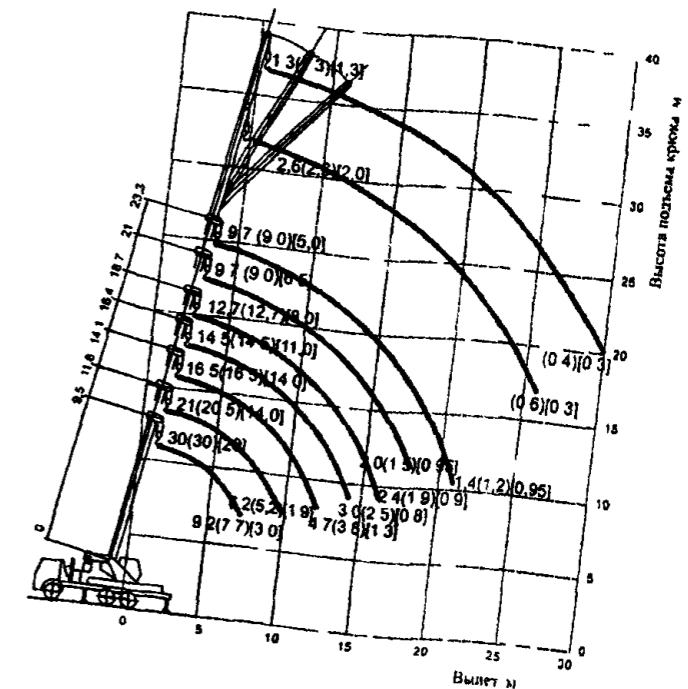
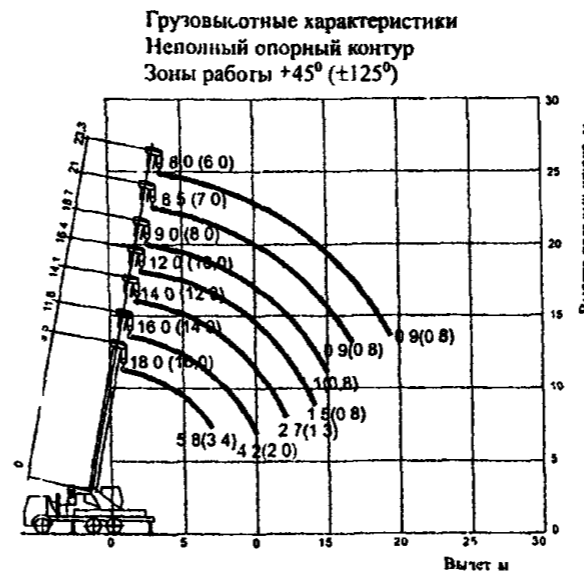

1.3.2. КРАНЫ-МАНИПУЛЯТОРЫ, АВТОМОБИЛЬНЫЕ ПОДЪЕМНИКИ.

1. Краны-манипуляторы серии БАКМ

Кран-манипулятор БАКМ-460-1 позволяет работать с крюком

4,85 м

2500 кг
2-х секц. стрела

970 кг

макс. г/п до 2,5 тонны длм 4,7 м

Кран-манипулятор БАКМ-460-2 позволяет работать с крюком

6,3 м

2500 кг
3-х секц. стрела

630 кг

г/п до 2,5 тонн длм 4,6 м

Кран-манипулятор БАКМ-890-1 позволяет работать с крюком

4000 кг 1650 кг

5,4 м
2-х секц. стрела

макс. г/п до 4 тонн длм 8,9 м

Кран-манипулятор БАКМ-890-2 позволяет работать с крюком

4000 кг 1180 кг

3-х секц. стрела

(макс. г/п до 4 тонн) длм 8,6 м

Кран-манипулятор - БАКМ-1600

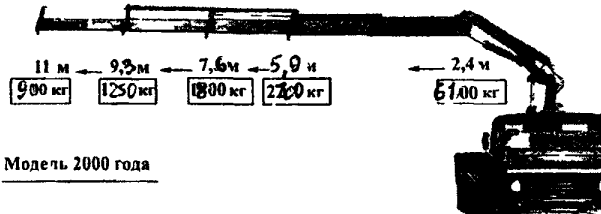

Модель 2000 года

Изготовитель:

ОАО "Завод автомобильных кранов и манипуляторов", г. Балашиха, Московской обл.

Цены, руб. с НДС даны на 01.05.2005

Модель кране-манипулятора	Кол-во телескопируемых секций стрелы	Собственная масса	Стоимость (руб)
БАКМ-460-1	1	780 кг	480 000,00
БАКМ-460-2	2	850 кг	510 000,00
БАКМ-890-1	1	1130 кг	500 000,00
БАКМ-890-2	2	1250 кг	530 000,00
БАКМ-1600-1	1	2100 кг	685 000,00
БАКМ-1600-2	2	2200 кг	710 000,00
БАКМ-1600-3	3	2300 кг	745 000,00
БАКМ-1600-4	4	2400 кг	780 000,00

Навесное и дополнительное оборудование:		Цена, руб с НДС	
Механические удлинители стрелы №1 (до 7,1 м)			14 000,00
№1,2 (до 8,7 м)			24 000,00
№1,2,3 (до 10,4 м)			30 000,00
Уширение на колонне (для БАКМ-890)			20 000,00
Гидропривод для подключения навесного оборудования для БАКМ-890			30 000,00
Люлька			70 000,00
Обрезка грузовой платформы			20 000,00
Стоимость монтажа кранов-манипуляторов с комплектом деталей для монтажа	Наименование автомобиля	За кабиной	В хвостовой части
БАКМ-890-1,890-2,460-1,460-2	ЗИЛ, Камаз	45 000,00	50 000,00
БАКМ-890-1,890-2 (без КОМ)	УРАЛ, МАЗ	45 000,00	50 000,00
БАКМ-1600-1,1600-2,1600-3,1600-4	КАМАЗ, КРАЗ	80 000,00*	100 000,00**
БАКМ-1600-1,1600-2,1600-3,1600-4 (без КОМ)	УРАЛ, МАЗ	60 000,00*	100 000,00**
Монтаж БАКМ-460, 890 кранов-манипуляторов без комплекта деталей для крепежа			18 000,00
Монтаж БАКМ 1600 без комплекта деталей для крепежа			22 000,00

Примечание: * Цены указаны с учетом стоимости надрамника (БАКМ-890 - 15000 р., БАКМ-1600 - 18000 р.)

** Цены указаны с учетом дополнительных опор и надрамника.

Гарантия на манипулятор БАКМ-890,460,1600 - 1 год.

При монтаже на шасси УРАЛ-4320 (без лебедки) требуется коробка отбора мощности N 5557 4202010 с выключателем

ВК-403 и топливный бак УРАЛ-4320 1101010 емкостью 210 литров

При монтаже на автомобиль КАМАЗ-53215 топливный бак должен быть на 250 л

При монтаже на автомобиль МАЗ требуется коробка отбора мощности КС 3577 2 14 100 (15 000 руб)

2. Автогидроподъемники (спецавтомобили) телескопические типа АПТ, коленчатые типа ВС

Автогидроподъемник типа ВС-18.04

25

руб. с НДС

Подъемник автомобильный гидравлический предназначен для перемещения людей с инструментами и материалами в люльке с целью выполнения работ на высоте при строительстве, а также в других отраслях народного хозяйства, требующих подъема людей на высоту.

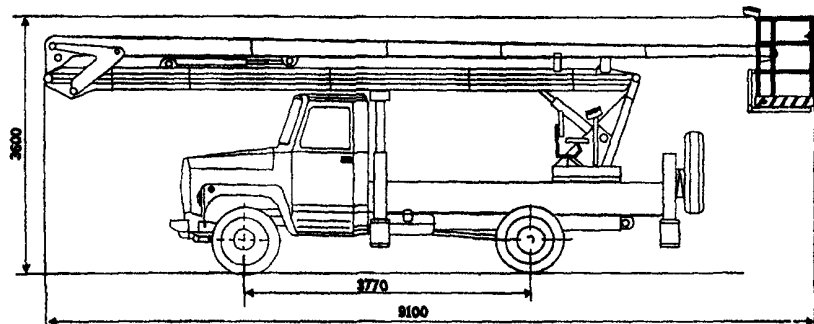

Базовая машина.....	ГАЗ-3307
Грузоподъемность, кг.....	250
Высота подъема, м.....	18
Вылет стрелы, м.....	1,8-6,8
Полная масса, кг.....	6050
Угол поворота стрелы, град.....	360
Габаритные размеры в транспортном положении, мм	
длина.....	9100
ширина.....	2500
высота.....	3400

Автоподъемник типа ВС-22.06

Подъемник автомобильный гидравлический, смонтированный на полноприводном (4x4) шасси автомобиля КамАЗ-4326, предназначен для перемещения людей с инструментами и материалами в люльке с целью производства работ на высоте при строительстве, ремонте и эксплуатации линий электропередач, а также в других отраслях народного хозяйства, требующих подъема людей на высоту.

Возможно изготовление АПТ с электроизолированной люлькой

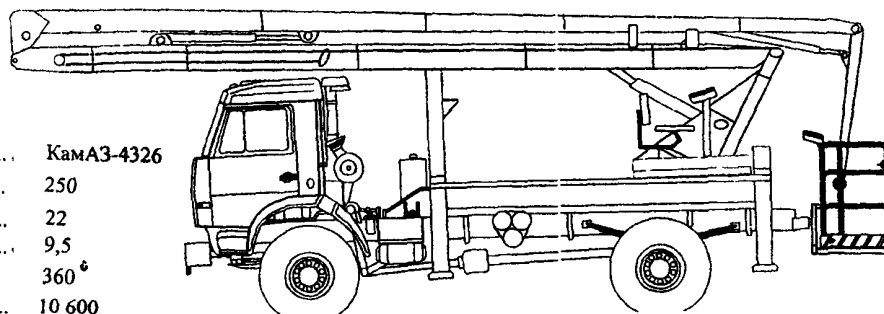

Базовое шасси	КамАЗ-4326
Грузоподъемность, кг.....	250
Высота подъема, м	22
Вылет, м.	9,5
Угол поворота стрелы	360°
Полная масса, кг.....	10 600

Изготовитель:
ОАО "Электро-механический" завод",
г. Казань

Цены руб.
с НДС даны
на 01.06.2005

АПТ-14.02	ГАЗ - 3308	850 040,00
АПТ-14.02	ГАЗ - 3308 (ЕГЕРЬ-2)	959 220,00
АПТ-18.02	ГАЗ - 3307 - 1012	809 800,00
АПТ-18.02	ГАЗ - 3309 - 1352	817 800,00
АПТ-18К	КамАЗ-4308-1010	1 277 940,00
АПТ-18.01	ЗИА-5301	894 890,00
АПТ-18.01	ЗИА-433362	931 350,00
ВС-18.04	ГАЗ - 3307 - 1012	746 080,00
ВС-18.04	ГАЗ - 3309	754 080,00
ВС-22.02	ГАЗ - 3307 - 1012	764 960,00
ВС-22.02	ГАЗ - 3307 - 1012	815 700,00
ВС-22.02.ЭИ	ГАЗ - 3307 - 1012	833 400,00
ВС-22.02	ГАЗ - 3309	772 960,00
ВС-22.02	ГАЗ - 3309	823 700,00
ВС-22.02.ЭИ	ГАЗ - 3309	841 400,00
ВС-22.01	ЗИА-433362	886 510,00
ВС-22.01	ЗИА-433362	937 250,00
ВС-22.01.ЭИ	ЗИА-433362	954 950,00
ВС-22.01	ЗИА-432932(ММЗ 245.11)	930 110,00
ВС-22.01	ЗИА-432932(ММЗ 245.11)	980 850,00
ВС-22.01.ЭИ	ЗИА-432932(ММЗ 245.11)	998 550,00
ВС-22.05	УРАЛ - 4320.1121-41	1 495 040,00
ВС-22.05	УРАЛ - 4320.1121-41	1 556 400,00
ВС-22.05.ЭИ	УРАЛ - 4320.1121-41	1 568 200,00
ВС-22.06	КамАЗ - 4326 - 1034	1 342 840,00
ВС-22.06	КамАЗ - 4326 - 1034	1 404 200,00
ВС-22.06.ЭИ	КамАЗ - 4326 - 1034	1 416 000,00
ВС-25.01	ЗИА-433362	1 008 050,00
ВС-25.01	ЗИА-432932(ММЗ 245.11)	1 051 650,00
ВС-28К	КамАЗ - 53215 - 1069	1 888 000,00
ВС-28К	КамАЗ - 43114 "R" П-2	1 933 120,00
ВС-28К	КамАЗ - 43253 - 1015	1 670 880,00
ВС-28У	УРАЛ - 4320 - 1921-40	1 989 460,00
ВС-28К	МАЗ - 533702 - 240	1 759 460,00

3. Автогидроподъемники типов: АГП-22, АГП-18, АП-14ГФ
 Изготовитель: ОАО "Экспериментально-Механический завод",
 пгт Новозавидовский, Тверской обл.

4. Автогидроподъемники типов
 ВС-18А, ВС-22 А, ВС-28 Л

26

Изготовитель: ОАО "Завод Мехпромстрой",
 п. Краснодар

Наименование показателя	АГП-22 02	АГП 18 01	АП 14ГФ
Номер сертификата соответствия	РОСС RU MP03 B004025	РОСС RU MP03 B04113	РОСС RU MP03 B04024
ГОСТ	22859-77 (раздел 3)		
ПБ	10-611-03		
ТУ	4853-019-01411455-93	4835-043-01411455-95	4853-001-01332589-00
Базовое шасси	ЗИЛ -433362 (ЗИЛ-433112, ЗИЛ-433422, ЗИЛ-494560), ЗИЛ 131	ГАЗ 3307, ГАЗ-3309	ЗИЛ-5301СС
Компоновка	Двухколенчатая со стрелой коробчатого типа	Двухколенчатая со стрелой коробчатого типа	Двухколенчатая со стрелой коробчатого типа
Наибольшая высота подъема, м	22	18	14
Грузоподъемность люльки, кг	300	200	200
Наибольший вылет люльки, м	10,5	8,5	9,5
Угол поворота стрелы	Полноповоротный	Полноповоротный	Полноповоротный
Способ управления	Электро-гидравлический		

4.1. ВС-18 А

грузоподъемность люльки, кг - 250
 рабочая высота подъема, м - 18
 вылет стрелы, м - 8,5
 угол поворота, град. - 360
 масса подъемника, кг - 6 300

Габариты в транспортном положении, м:

длина - 9,10; ширина - 2,5; высота - 3,45
 максимальная транспортная скорость, км/ч - 50
 базовое шасси - ГАЗ 3307

- дополнительные модификации шасси:
 ГАЗ-3308, 33081, 3309

4.2. ВС-22 А

грузоподъемность люльки, кг - 250
 рабочая высота подъема, м - 22
 вылет стрелы, м - 9,5
 угол поворота, град. - 360
 масса подъемника, кг - 8 780

Цена, руб
 с НДС
 на 01.05.2005
 (навесное обо
 рудование)

Габариты в транспортном положении, м:

длина - 11,20; ширина - 2,5; высота - 3,85
 максимальная транспортная скорость, км/ч - 50
 базовое шасси - ЗИЛ-433362

- дополнительные модификации шасси:
 ЗИЛ-43342, ЗИЛ-43342, ЗИЛ-43342, ЗИЛ-43342, ЗИЛ-43342,
 432912, 131НЗ, 433422

ВС-18 А -
 460000;
 ВС-22 А -
 470000;
 ВС-28 Л -
 950000.

4.3. ВС-28 Л

грузоподъемность люльки, кг - 250
 рабочая высота подъема, м - 28
 вылет стрелы, м - 14,8
 угол поворота, град - 360
 масса подъемника, кг - 14 300

Габариты в транспортном положении, м:

длина - 12,25 ширина - 2,5 высота - 3,90
 максимальная транспортная скорость, км/ч - 50
 базовое шасси - КАМАЗ 53215

Цены, руб с НДС на 01.01.2005

	АГП-22.02	АГП-22.02	АГП-22.02	АГП-18.01	АП-14ГФ
1. На шасси автомобиля, цена с НДС, руб	ЗИЛ 433362 878 150 руб	ЗИЛ 432932 909 220 руб	ЗИЛ 433442 1067900 руб	ГАЗ 760 800 руб	ЗИЛ5301СС (цельнометаллический фургон) 719110 руб
2. С изоляцией до 1000 В цена с НДС, руб	899 800 руб	934 220 руб	1092900 руб	785 800 руб	
3. На давальческом шасси цена с НДС, руб	514 800 руб	514 800 руб	514 800 руб	500 800 руб	341 000 руб

**5. Установки крано-манипуляторные КМ-70-02, КМУ-90
КМУ-90 Э (эвакуатор) Изготовитель: ОАО "Машиностроительный завод"
г. Зеликие Луки**

Предназначен для погрузки, выгрузки, перемещения разнообразных грузов и может использоваться в таких отраслях как нефтегазовый комплекс в составе специализированного оборудования, строительство содержание дорожной сети и пр

Монтажными базами для крано манипуляторных установок КМУ-90 и КМ-70-02 являются автомобили семейства: КАМАЗ, МАЗ, УРАЛ, КРАЗ. Монтаж может быть осуществлен как за кабиной автомобиля, так и на заднем свесе грузовой платформы, что позволяет обслуживать прицеп автомобиля. При необходимости возможна стационарная установка и монтаж на железнодорожную платформу.

	КМ-70-02	КМУ-90	КМ-90 Э
Грузовой момент, кНм	70	90	90
Максимальный вылет стрелы, м	7,3	7,1	
Угол поворота колонны в горизонтальной пл., град.	400	400	
Ход удлинителя, мм	1200	2170	
Рабочий орган	крюк	крюк	
Выдвижение балок аутригеров	ручное	ручное	
Габаритные размеры в транспортном положении, мм (ширина x высота)	2500 x 2600	2200 x 2470	
			Грузовой момент, кНм 90
			Масса спецоборудования, устанавливаемого на шасси, кг 3040
			Площадь платформы, м ² 9,3
			угол поворота колонны в горизонтальной пл., град. 400
			Максимальный вылет стрелы, м 7,1
			Траверса, с захватами <small>платформенная</small>
			Выдвижение балок аутригеров <small>ручное</small>
			Модель базы КАМАЗ-4308

Цена, руб. с НДС на 01.12.2004

КМ-70-02	Продольная схема складывания	412 74
КМУ-90	Поперечная схема складывания	480 024
КМУ-90Э (эвакуатор)	Поперечная схема складывания, в комплекте траверса и зацеп	538 080

Технологическое оборудование эвакуатора (с платформой, лебедкой, упорами) для установки на а/м КамАЗ 4308 (с монтажом)

**6. Подъемники автомобильные гидравлические типа МШТС-4МН, МШТС-23
Изготовитель: ОАО "ВЕНТА", г. Нижняя Тура**

27

	МШТС-4МН	МШТС-23
Рабочая высота подъема, м	18	23
Глубина опускания, м *	7	-
Грузоподъемность, кг	300	250
Вылет стрелы, м	15,4	10,7
Максимальная транспортная скорость передвижения подъемника, км/ч	50	50
Опорный контур		
- вдоль подъемника, м	3,90	4,1
- поперек подъемника, м	3,75	4,5
Угол поворота, град.	360°	360°
Способ управления	гидравлический	электро-гидравлический
Масса подъемника, кг	9 600	9 145
Габариты в транспортном положении, длина x ширина x высота, м	10,8 x 2,5 x 3,3	10,2 x 2,5 x 3,7

Зона обслуживания МШТС-4МН

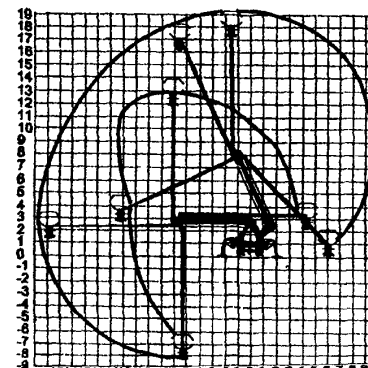

Зона обслуживания МШТС-23

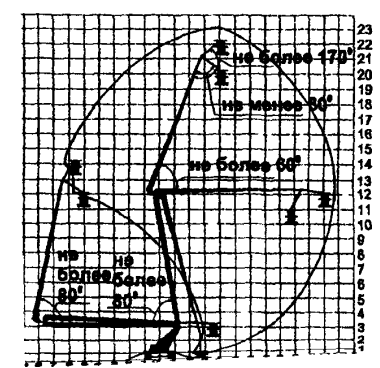

1.3.3. КРАНЫ ПОВОРОТНЫЕ(СПКШ), ПЕРЕДВИЖНЫЕ(переносные) (типа "ПИОНЕР", КЛ-3, КЛ-3-1, К-1)

№ п/п	Наименование оборудования, изделия	Тип, марка. Код по ОКП	ГОСТ или ТУ	Завод-изготовитель	Производительность, т	Вылет стрелы, м	Глубина опускания, м	Высота подъема, м	Скорость подъема (опускания), м/мин	Колея, м	Грузовой момент, тм	Габариты мм L x B x H	Масса, кг	Цена, руб без НДС на 15.06.2005																																				
1	2	3	4	5	6а	6б	6в	6г	6д	6е	6ж	6з	7	8																																				
I	Кран стреловой поворотный	СПКШ-1 483509		ОАО "Карачаровский механический завод", г. Москва	1,0	3,5	30	4,5	12,5	1,8	34,4 (кНт)		2900 (1025)	222150																																				
2		СПКШ-2 483509			2,0	7,8	30	3,85	20	3,2	153 (кНт)		9350 (4850)	527295																																				
3	Кран подъемный стреловой	ПИОНЕР-500		ОАО "Калинин-Техно", г. Москва	0,5	2,7		4,0	0,28(м/с)			4200x1700x5400	900																																					
<p>- передвижение и поворот крана - вручную; - кран может работать при установке его на крыше и перекрытиях здания.</p>																																																		
4	Кран переставной стреловой	КЛ - 3 У1 483509		ОАО "РКЗ", г. Ржев	1,0	2,5	35 ^X	6,0	22,2	2 x 2 (опорный контур)	2,5		880 (890)																																					
4а	Механизм подъема (типа "Пионер")	КЛ-3		ОАО "Строймаш", г. Саратов	0,8	3,0																																												
5	Кран стреловой передвижной	КЛ-3-1 У1 483509								2,1			980 (890)																																					
<p>X глубина опускания крюка может быть увеличена до 70 м по согласованию с заводом - изготовителем.</p> <ul style="list-style-type: none"> - частота вращения крана, об/мин - 1,46; - угол поворота поворотной части, градус - 360; - время изменения вылета, мин - 3; - максимальная нагрузка на колесо, тс - 1,17(КЛ-3-1); - напряжение питания 380 В, 50 Гц; установленная мощность - 4,85 кВт; <p>Краны предназначены для эксплуатации в I-V ветровых районах, при температуре окружающего воздуха от минус 40 до +40°С.</p> <p>Краны могут работать при установке их на уровне земли или на перекрытиях зданий и сооружений.</p> <p>Примечание: I. В графе 8 в скобках указана масса противовеса.</p>																																																		
6	Кран подъемный консольный	К - 1		ЗАО "ЭКОНИКА-Транс", г. Москва	0,5	1,4 (консоли)			0,33(м/с)			4950x1400x2100	324																																					
7	Кран консольно-поворотный (с ручным поворотом колонны)			ОАО "Краповый з-д", г. Красногвардейск																																														
<p>Механизм подъема</p> <table border="1"> <tr> <td>Грузоподъемность, т</td> <td>0,5-1,0</td> <td>2,0</td> <td>3,2</td> <td>0,5-1,0</td> <td>2,0</td> </tr> <tr> <td>Режим работы</td> <td></td> <td>1К</td> <td></td> <td>3К</td> <td></td> </tr> <tr> <td>Рабочий вылет консоли т, м</td> <td>3,5</td> <td>4,0</td> <td>4,0</td> <td>3,5</td> <td>4,0</td> </tr> <tr> <td>Высота подъема Н, м</td> <td>5,0</td> <td>3,6</td> <td>3,6</td> <td>5,0</td> <td>3,6</td> </tr> <tr> <td>Угол поворота α град</td> <td></td> <td></td> <td></td> <td>360°</td> <td></td> </tr> <tr> <td>Диаметр опоры, м</td> <td></td> <td></td> <td></td> <td>0,6</td> <td>1,2</td> </tr> </table>					Грузоподъемность, т	0,5-1,0	2,0	3,2	0,5-1,0	2,0	Режим работы		1К		3К		Рабочий вылет консоли т, м	3,5	4,0	4,0	3,5	4,0	Высота подъема Н, м	5,0	3,6	3,6	5,0	3,6	Угол поворота α град				360°		Диаметр опоры, м				0,6	1,2										
Грузоподъемность, т	0,5-1,0	2,0	3,2	0,5-1,0	2,0																																													
Режим работы		1К		3К																																														
Рабочий вылет консоли т, м	3,5	4,0	4,0	3,5	4,0																																													
Высота подъема Н, м	5,0	3,6	3,6	5,0	3,6																																													
Угол поворота α град				360°																																														
Диаметр опоры, м				0,6	1,2																																													

1. КРАН БАШЕННЫЙ ТИПА КБ - 405

(Завод-изготовитель: ОАО "Краностроительный завод", г.Ржев)

Мобильный самомонтирующийся башенный кран КБ-405 предназначен для механизации подъемно-транспортных работ на строительстве жилых, гражданских и производственных зданий и сооружений различной этажности с элементами строительных конструкций массой до 10 тонн.

Передвижной (на рельсовом ходу) полноповоротный (с поворотной башней) кран оснащен унифицированными механизмами, монтируется и демонтируется при помощи собственных механизмов и автокрана грузоподъемностью 8 тонн, перевозится в собранном виде на подкатных тележках.

Кран КБ-405 выпускается в 4-х исполнениях: КБ-405.1А, КБ-405.1А-01, КБ-405.1А-02, КБ-405.2А.

Предназначен для работы в I-IV ветровых районах по ГОСТ 1451-77 и в климатическом исполнении "У" категории I по ГОСТ 15150-69 при температуре окружающего воздуха от -40 до +40 °С

Группа квалификации (режима) - А4 по ИСО 4301/1

Техническая характеристика

	КБ-405.1А	КБ-405.1А-01	КБ-405.1А-02	КБ-405.2А
Максимальный грузовой момент, т.м.	187,5	187,5	135	162
Грузоподъемность максимальная, т.	10	10	9	9
Грузоподъемность при максимальном вылете, т.	7,5	7,5	4,5	6,3
Высота подъема, м.				
- при максимальном вылете.....	46	34,8	47,3	51,6
- максимальная	57,8	46,6	62,5	63,4
Количество промежуточных секций башни	5	3	5	6
Общая масса крана, т.	113,1	110,3	113,5	115,0
Вылет, м.:				
- максимальный.....	25	25	30	25
- минимальный.....	13	13	15	13
- при максимальной грузоподъемности	18	18	15	18
Частота вращения, об/мин.	0,72	0,72	0,72	0,72
Колея и база, м.	6	6	6	6
Задний габарит, м.	4	4	4	4
Масса балласта, т.	50,05	50,05	50,05	50,05
Скорость, м/мин.				
- подъема (опускания) груза максимальной массы	31 (46)	31 (46)	31 (46)	31 (46)
- подъема (опускания) крюковой подвески	46	46	46	46
- плавной посадки груза максимальной массы не более	4,8	4,8	4,8	4,8
- передвижения крана	27	27	27	27
Время полного изменения вылета, мин.	1,2	1,2	1,2	1,2
Транспортные габариты крана, м.				
- высота	4,2	4,2	4,2	4,2
- ширина	4,02	4,02	4,02	4,02
- длина	27,8	27,8	27,8	27,8
Глубина опускания максимальная, м.	5	5	5	5
Наименьший радиус закругления криволинейного рельсового пути, (внутреннего рельса), м.	10			
Установленная мощность, кВт.	101,7			
Напряжение, В, частота, Гц.	380, 50 Гц			
Ветровой район по ГОСТ 1451-77.	I, II, III, IV			

2. КРАНЫ БАШЕННЫЕ

ГРУЗОВЫЕ ХАРАКТЕРИСТИКИ

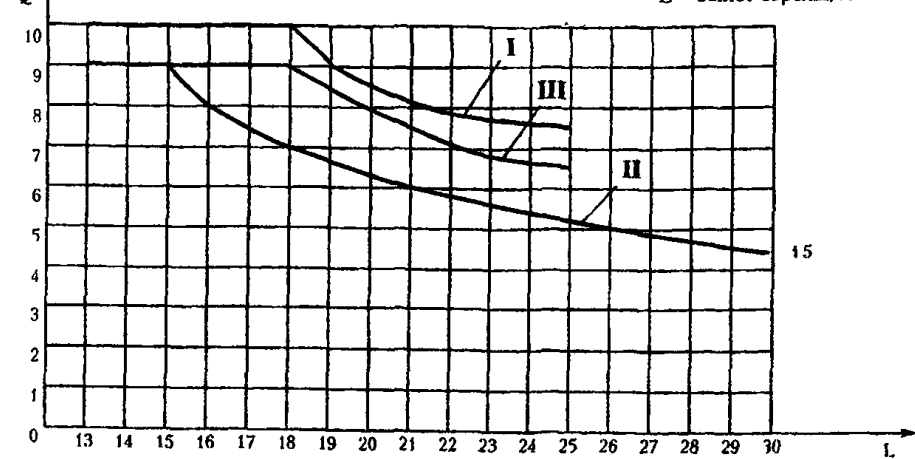

I - для кранов КБ-405.1А и КБ-405.1А-01
 II - для крана КБ-405.1А-02
 III - для крана КБ-405.2А

Скорости

	27 м/мин		4 x 5 кВт
	до 2,5 т	46 м/мин	30/1,5 кВт
	0,72 об/мин		5 кВт
	свыше 2,5 т	31 м/мин	55 кВт
	15°...65° - 1,2 мин		15 кВт

Распределение массы крана при транспортировании

На подкатные тележки 28,7 т
 На тяги 11 т

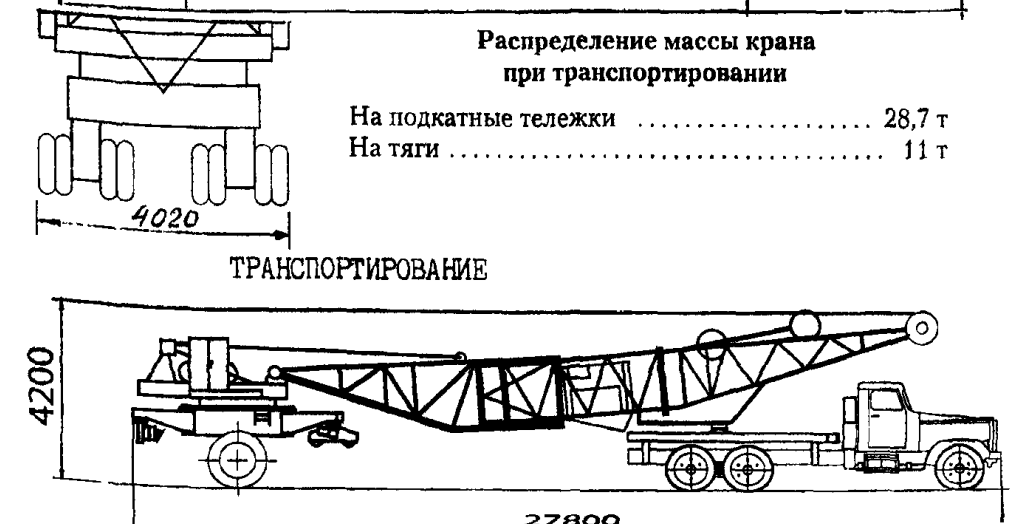

Передвижной (на рельсовом ходу) полноповоротный (с поворотной башней) кран оснащен унифицированными механизмами, монтируется и демонтируется при помощи собственных механизмов и автокрана грузоподъемностью 8 тонн, перевозится в собранном виде на подкатных тележках.

В зависимости от исполнения кран может быть укомплектован балочной стрелой с грузовой тележкой или подъемной стрелой. Балочная стрела может находиться в горизонтальном или в наклонном (под углом 30 градусов) положении

Исполнения крана балочной стрелой

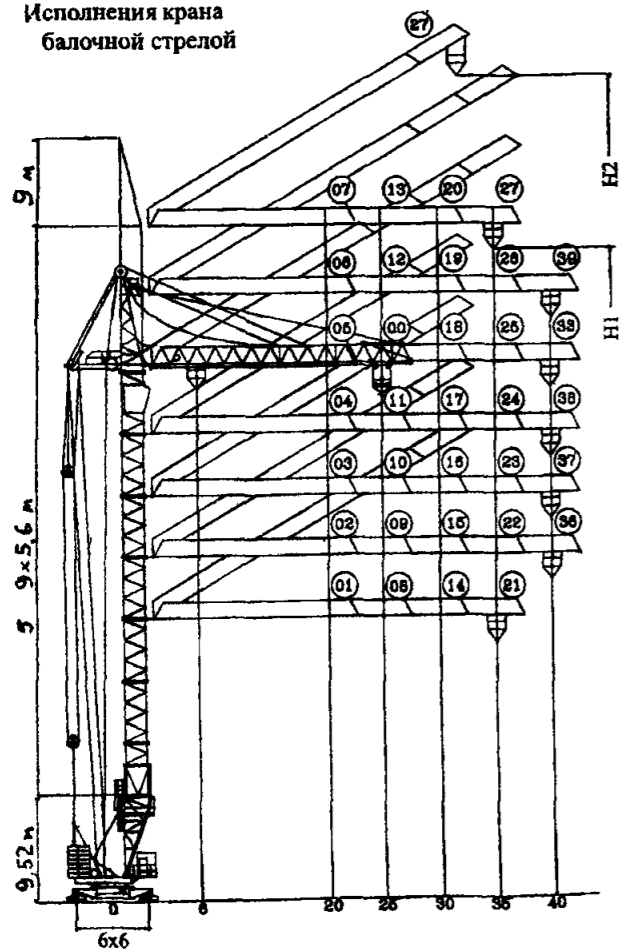

Исполнения крана с подъемной стрелой



ГРАФИК зависимости грузоподъемности от вылета для исполнений крана с подъемной стрелой



2. КРАН БАШЕННЫЙ КБМ-401 П

Изготовитель: ОАО "Краевое производственное предприятие", г.Ржев

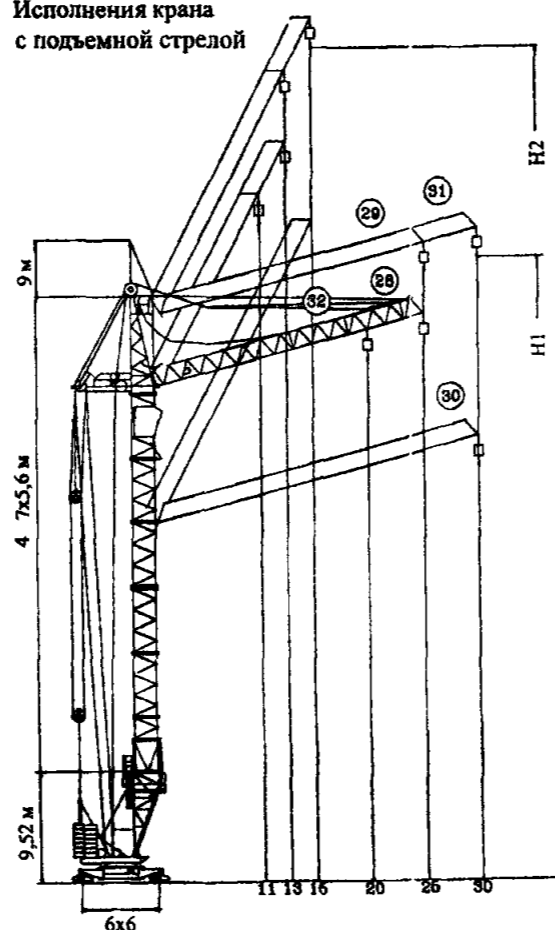
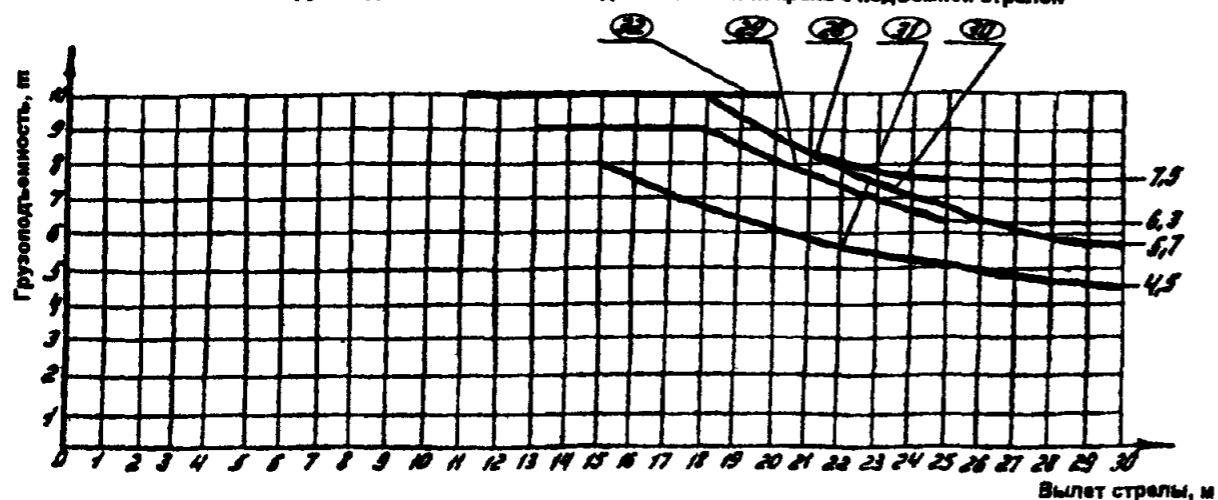
Предназначен для работы в I-VI ветровых районах по ГОСТ 1451-77 и в климатическом исполнении "У" категории I по ГОСТ 15150-69 при температуре окружающего воздуха от -40 до +40°C. Сейсмичность до 6 баллов включительно. Группа режима работы крана А4 по ИСО 4301/1-86. Задний габарит-4.2 м; масса плит противовеса- 50,05 т

Основные характеристики исполнений крана КБМ-401П

№№ исполнений	Грузовой момент тм	Максимальная грузоподъемность, т	Максимальная высота подъема, м		Максимальный вылет, м	Вылет при максимальной грузоподъемности, м	Грузоподъемность на максимальном вылете, т	Количество секций башни	Ветровой район эксплуатации по ГОСТ 1451-77
			Горизонтальная Н1	Наклонная стрела (α=30°) Н2					
01	200	10	24,8	32,9	20	20	10	3	I-VII
02	195	10	30,4	38,5	20	19,5	9,6	4	I-V
03	184	10	36	44,1	20	18,4	9,1	5	I-IV
04	184	10	41,6	49,7	20	18,4	9,1	6	I-III
05	177	10	47,2	55,3	20	17,7	8,7	7	I-III
06	170	10	52,8	60,9	20	17,0	8,3	8	I-II
07	162	10	58,4	66,5	20	16,2	7,9	9	I
08	182	10	24,8	35,4	25	18,2	6,8	3	I VI
09	167	10	30,4	41,0	25	16,7	6,3	4	I-V
10	167	10	36,0	46,6	25	16,7	6,3	5	I-IV
11	167	10	41,6	52,2	25	16,7	6,3	6	I-III
12	144	10	52,8	63,4	25	14,4	5,3	8	I-II
13	144	10	58,4	69,0	25	14,4	5,3	9	I
14	160	10	24,8	37,9	30	16,0	4,7	3	I-V
15	149	10	30,4	43,5	30	14,9	4,3	4	I-V
16	149	10	36,0	49,1	30	14,9	4,3	5	I IV
17	139	10	41,6	54,7	30	13,9	3,9	6	I-III
18	139	10	47,2	60,3	30	13,9	3,9	7	I-III
19	129	10	52,8	65,9	30	12,9	3,3	8	I II
20	129	10	58,4	71,5	30	12,9	3,3	9	I
21	130	10	24,8	40,4	35	13,0	3,5	3	I-V
22	130	10	30,4	46,0	35	13,0	3,5	4	I-V
23	130	10	36,0	51,6	35	13,0	3,5	5	I-IV
24	118	10	41,6	57,2	35	11,8	2,8	6	I-III
25	118	10	47,2	62,8	35	11,8	2,8	7	I-III
26	102	10	52,8	68,4	35	10,2	2,3	8	I-II
27	102	10	58,4	74,0	35	10,2	2,3	9	I
33	120	10	47,2	-	40	12,0	2,5	7	I-III
36	130	10	30,4	-	40	13,0	2,5	4	I-V
37	130	10	36,0	-	40	13,0	2,5	5	I-IV
38	120	10	41,6	-	40	12,0	2,5	6	I-III
39	100	10	52,8	-	40	10,0	2,2	8	I
28	187,5	10	46,0	57,8	25	18,0	7,5	6	I-III
29	160	9	51,6	63,4	25	18,0	6,3	7	I-II
30	180	10	36,2	51,2	30	18,0	5,7	4	I-IV
31	135	8	53,0	68,0	30	15,0	4,5	7	I
32	200	10	44,7	53,3	20	20,0	10,0	6	I-III

Инф. № подл. Подпись и дата Вып. инф. № Инф. № субл.

Кран КБ-473 является строительным стационарным приставным крюковым электрическим краном с неповоротной башней и полноповоротной балочной стрелой, снабженной грузовой тележкой.

Высота свободстоящего крана 42,4 м. При увеличении высоты кран крепится к зданию специальными связями. Монтаж крана осуществляется методом наращивания при помощи гидравлического монтажного устройства.



График грузоподъемности для всех исполнений



ТЕХНИЧЕСКИЕ ХАРАКТЕРИСТИКИ

Наименование параметра	Ед. изм.	Исполнения крана КБ-473									
		-00	-01	-02	-03	-04	-05	-06	-07	-08	-09
1. Грузовой момент - максимальный	тм	164									
2. Грузоподъемность: - максимальная	т	8									
- при максимальном вылете		2,0	2,5	3,1	3,8	4,8	2,0	2,5	3,1	3,8	4,8
3. Вылет: - максимальный	м	50	45	40	35	30	50	45	40	35	30
- при максимальной грузоподъемности		20,5									
- минимальный		3,2									
4. Высота подъема - максимальная	м	122,4					162,4				
5. Исполнение по ГОСТ 15150-69		У1									
6. Ветровой район по ГОСТ 1451-77		I...III	I...III	I...III	I...III	I...III	I	I	I	I	I
7. Допустимая скорость ветра: - для рабочего состояния, соответствующая порогу срабатывания анемометра	м/с	20									
- для нерабочего состояния на высоте 10м		27					21				
8. Угол поворота	град	1080									
9. Количество секций	шт	30					40				
10. Группа классификации (режим) по ИСО 4301/1 - крана		А4									
- механизм		М3									
11. Масса: - конструктивная	т	115	114,7	113,8	112,8	111,9	140,5	140,2	139,3	138,3	137,4
- плит противовеса		9,6	7,1	4,9	1,9	--	9,6	7,1	4,9	1,9	--
- общая		124,6	121,8	118,7	114,7	111,9	150,1	147,3	144,2	140,2	137,4

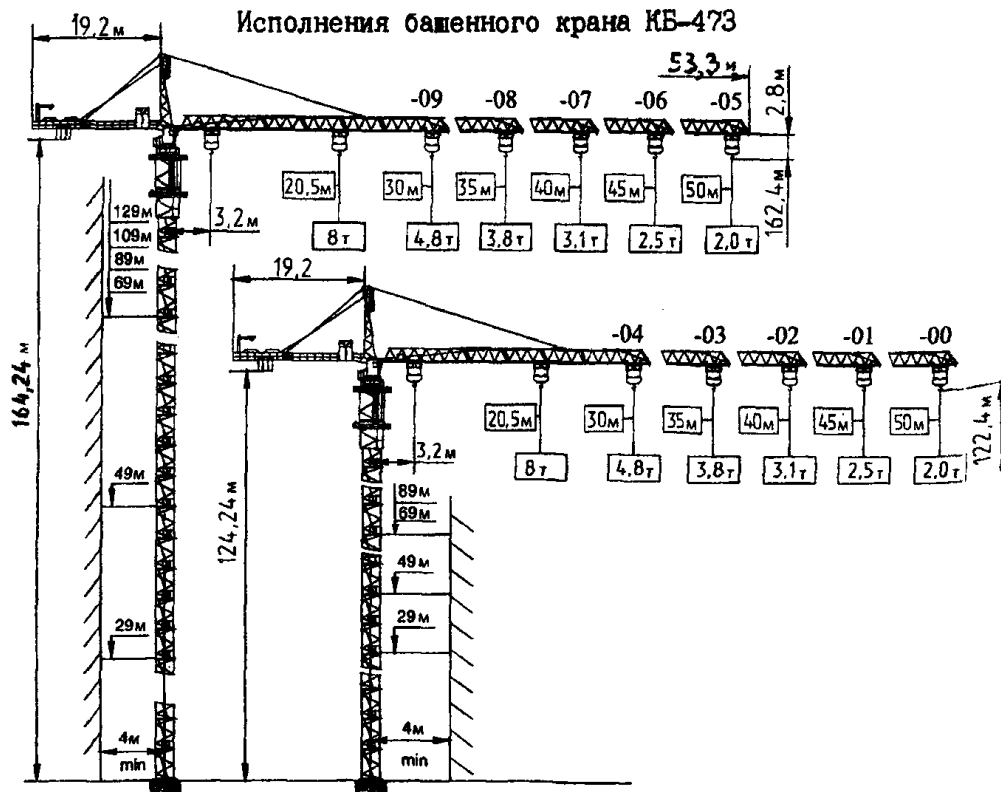
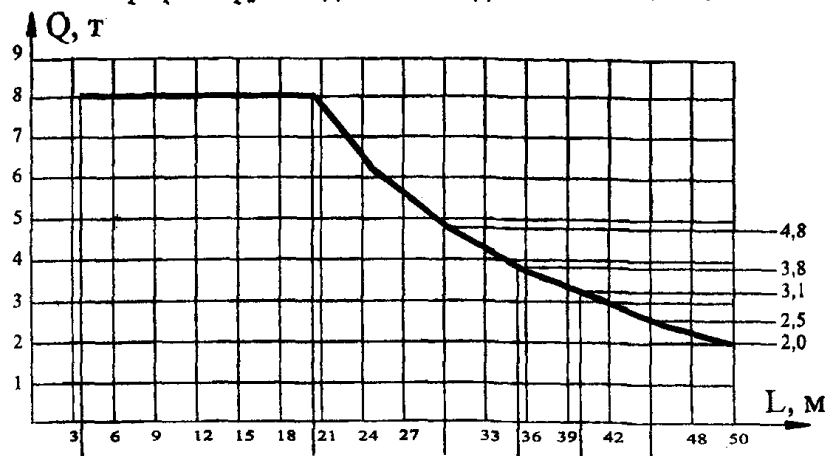
Сейсмичность: 6 баллов включительно; температура - ±40°С

Скорости

	До 1,5 т	48,1 м/мин	30/1,5 кВт
	Свыше 1,5 т	33,6 м/мин	55кВт
	30 м/мин		5,0 кВт
	0,53 об/мин		3,5 кВт x 2

Техническая характеристика

Башенный кран КБ-474 предназначен для механизации строительно-монтажных работ при возведении жилых, гражданских и промышленных зданий и сооружений повышенной этажности с массой монтируемых элементов до 8 т

Кран КБ-474 является строительным стационарным приставным крюковым электрическим краном с неповоротной башней и полноповоротной балочной стрелой, снабженной грузовой тележкой

Высота свободностоящего крана 42,4 м. При увеличении высоты кран крепится к зданию специальными связями. Монтаж крана осуществляется методом наращивания при помощи гидравлического монтажного устройства



График грузоподъемности при 2-кратной запасовке грузового каната для всех исполн.



График грузоподъемности при 4-кратной запасовке грузового каната для всех исполн.

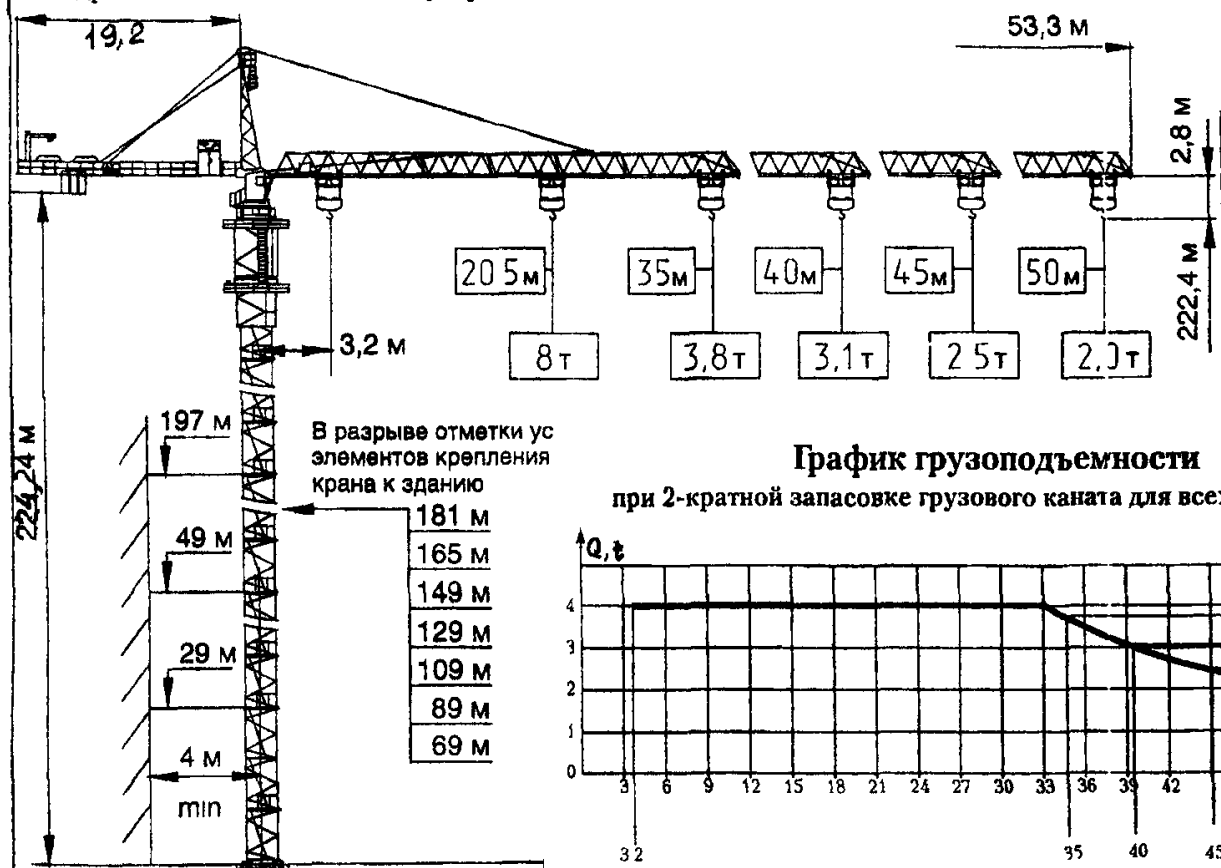

Наименование параметра	Ед. изм.	Исполнения крана КБ-474			
		00	01	02	03
1 Максимальный грузовой момент	тм	164			
2 Грузоподъемность	т	8			
- максимальная при 4-кратной запасовке и высоте подъема до 162,4 м		4			
- максимальная при 2-кратной запасовке и высоте подъема свыше 162,4 м при максимальном вылете		2,0	2,5	3,1	3,8
3 Вылет	м	50			
максимальный		45	40	35	
при максимальной грузоподъемности 8т		20,5			
при максимальной грузоподъемности 4т		33			
- минимальный		3,2			
4 Высота подъема	м	222,4			
- максимальная при 2-кратной запасовке грузового каната		162,4			
максимальная при 4-кратной запасовке грузового каната		42,4			
свободностоящего крана					
5 Исполнение по ГОСТ 15150-69		У1			
6 Ветровой район по ГОСТ 1451-77		I			
7 Допустимая скорость ветра	м/с	20			
- для рабочего состояния, соответствующая порогу срабатывания анемометра		21			
для нерабочего состояния на высоте 10 м					
Угол поворота, не менее	град	1080			
9 Окружающая среда, в которой может эксплуатироваться кран	°С балл	± 40			
температура		6 включительно			
сейсмичность		взрывобезопасная			
- взрывоопасность		пожаробезопасная			
пожароопасность					
10 Частота вращения крана	об/мин	0,75			
11 Группа классификации (режим) по ИСО 4301/1		A4			
крана		M3			
- механизмов					
12 Масса	т	183,4			
- конструктивная		183,1	182,2	181,2	
- плит противовеса		9,3	6,9	4,0	1,9
общая		192,7	190,0	186,2	183,1

Башенный кран КБ-474 предназначен для механизации строительно-монтажных работ при возведении жилых, гражданских и промышленных зданий и сооружений повышенной этажности с массой монтируемых элементов до 8 т.

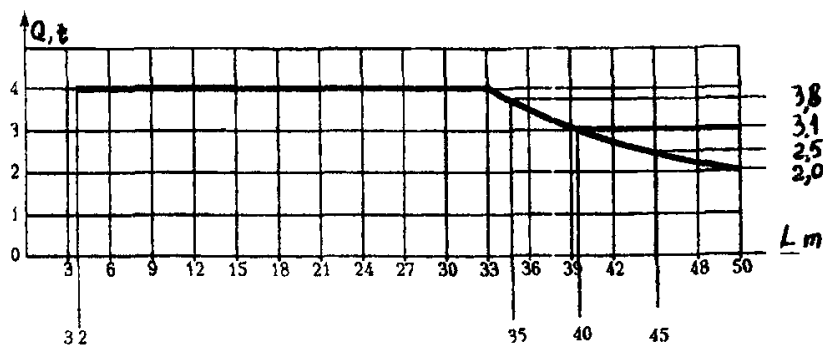
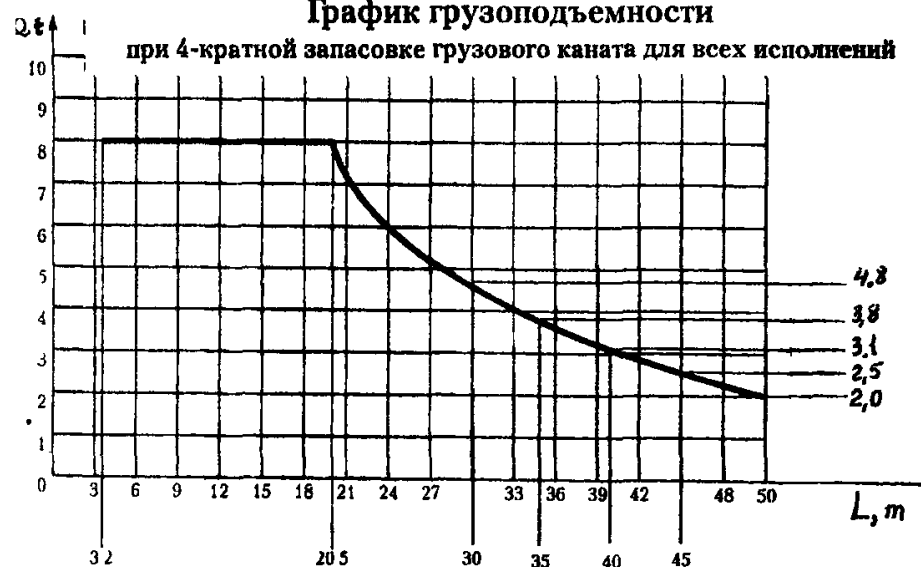
Кран КБ-474 исполнений -10, -11, -12, -13, -14 является крюковым электрическим полноповоротным краном с неповоротной башней и балочной стрелой, снабженной грузовой тележкой.

До высоты 48,9м кран передвижной. Свыше 48,9м кран крепится к зданию специальными связями. Монтаж крана осуществляется методом наращивания при помощи гидравлического монтажного устройства.



ГРАФИК ГРУЗОПОДЪЕМНОСТИ при 2-х кратной запасовке грузового каната для исполнения: -10.



ГРАФИК ГРУЗОПОДЪЕМНОСТИ при 4-х кратной запасовке грузового каната для исполнения: -11, -12, -13, -14.

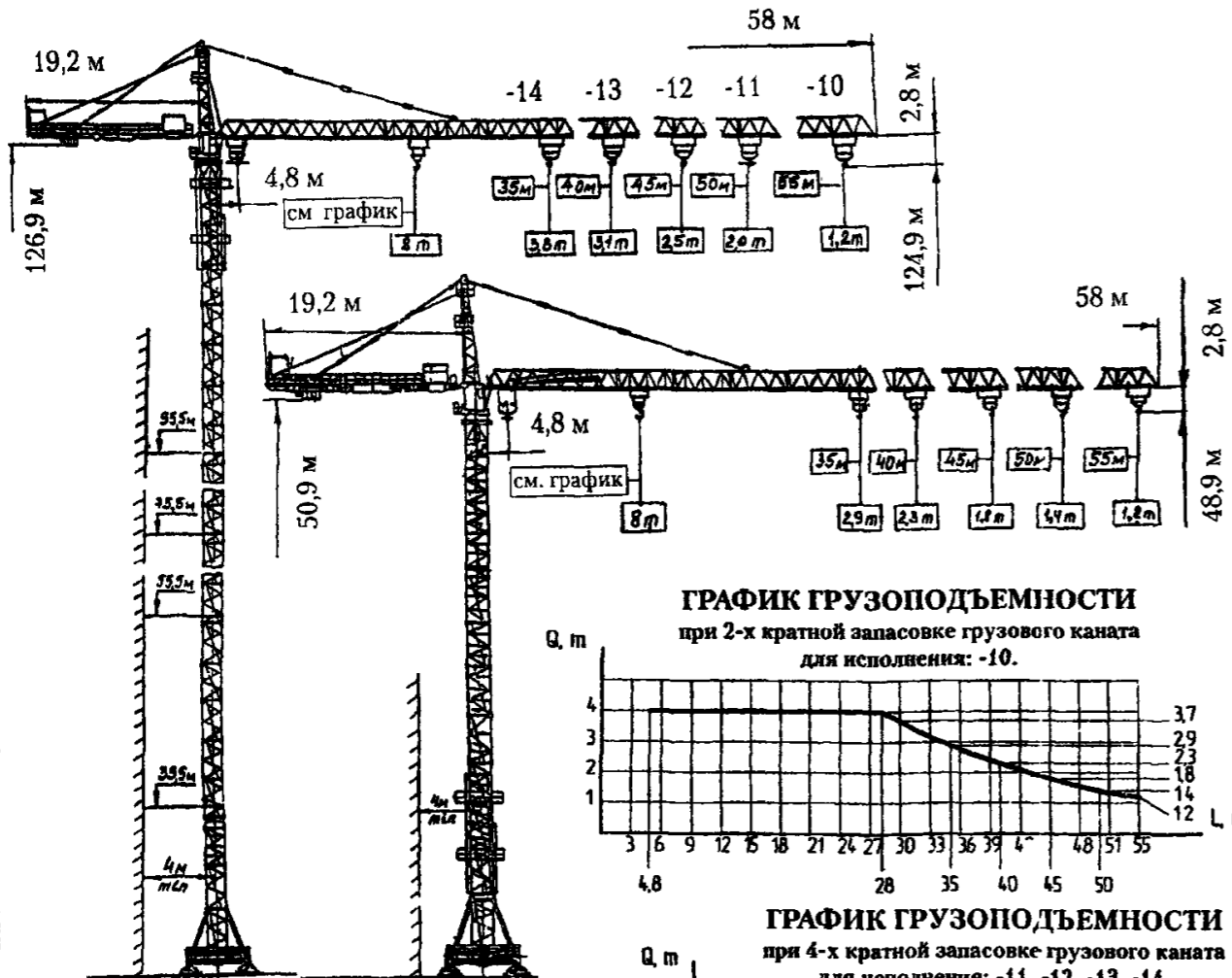

ГРАФИК ГРУЗОПОДЪЕМНОСТИ при 2-х кратной запасовке грузового каната для исполнения: -11, -12, -13, -14.



Техническая характеристика

Наименование параметра	Ед. изм.	Исполнение крана КБ-474				
		-10	-11	-12	-13	-14
1 Максимальный грузовой момент	тм	164				
2 Грузоподъемность	т	8				
- максимальная при 4-х кратной запасовке		4				
- максимальная при 2-х кратной запасовке		1,2	2,0	2,5	3,1	3,8
3 Вылет	м	- максимальный				
- при максимальной грузоподъемности 8т		55	50	45	40	35
- при максимальной грузоподъемности 4т		16.5	20,5			
- минимальный		28	33			
4 Высота подъема	м	- максимальная при 2-х кратной запасовке грузового каната				
- максимальная при 4-х кратной запасовке грузового каната		124,9				
- передвижного крана (без закрепления крана к возводимому сооружению)		48,9				
5 Исполнение по ГОСТ 15150-69		У1				
6 Ветровой район по ГОСТ 1451-77		I, II				
7 Допустимая скорость ветра	м/с	- для рабочего состояния, соответствующая порогу срабатывания анемометра				
- для нерабочего состояния на высоте 10м		20				
8 Угол поворота, не менее	град	1080				
9 Окружающая среда в которой может эксплуатироваться кран:	°C балл	- температура				
- сейсмичность		± 40				
- взрывоопасность		6 включительно				
- пожароопасность		взрывобезопасная пожаробезопасная				
10 Частота вращения крана	об/мин	0,75				
11 Группа классификации (режим) по ИСО 4301/1		- крана				
- механизм		A4				
12 Масса	т	- конструктивная				
- лит балласта		148,3	147,7	147,1	146,2	145,5
- балласта (на опорной раме)		9,9	9,4	6,99	4,8	1,9
- общая		80				
13 База	м	238,2				
14 Колея	м	237				
15 Задний габарит	м	234				
16 Количество ходовых колес	шт	231				
приводных		8				
общее		12				
17 Давление колеса на рельс (максимальное с учетом исполнения)	Кн	315				
18 Конструкция кранового пути		по ГОСТ Р147,7 51248-99 и РД 22-28-35-99				

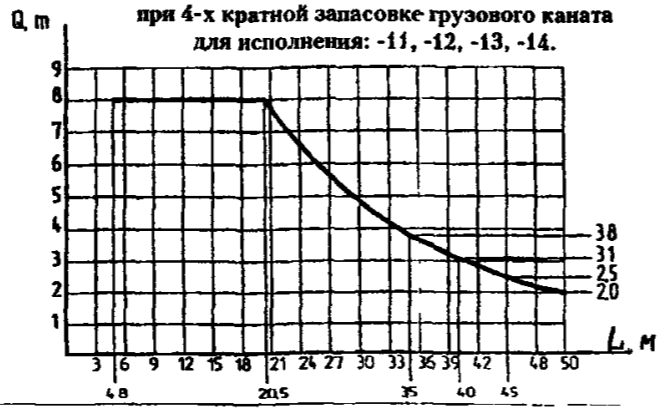
Мобильный самомонтирующийся башенный кран РБК-2 20-1А предназначен для механизации работ при строительстве индивидуальных жилых домов и коттеджей различной этажности с элементами массой до 2 тонн. Кран с телескопической решетчатой башней и выносным пультом управления выпускается в стационарном исполнении на винтовых опорах. С помощью канатно-блочного полиспаста может быть смонтирован быстро и просто.

Предназначен для эксплуатации в I-III ветровых районах по ГОСТ 1451-77 и в климатическом исполнении У категории I по ГОСТ 15150-69 при температуре окружающего воздуха от -40 до +40 град С. Группа режима работы крана А3 по ИСО 4301/1.

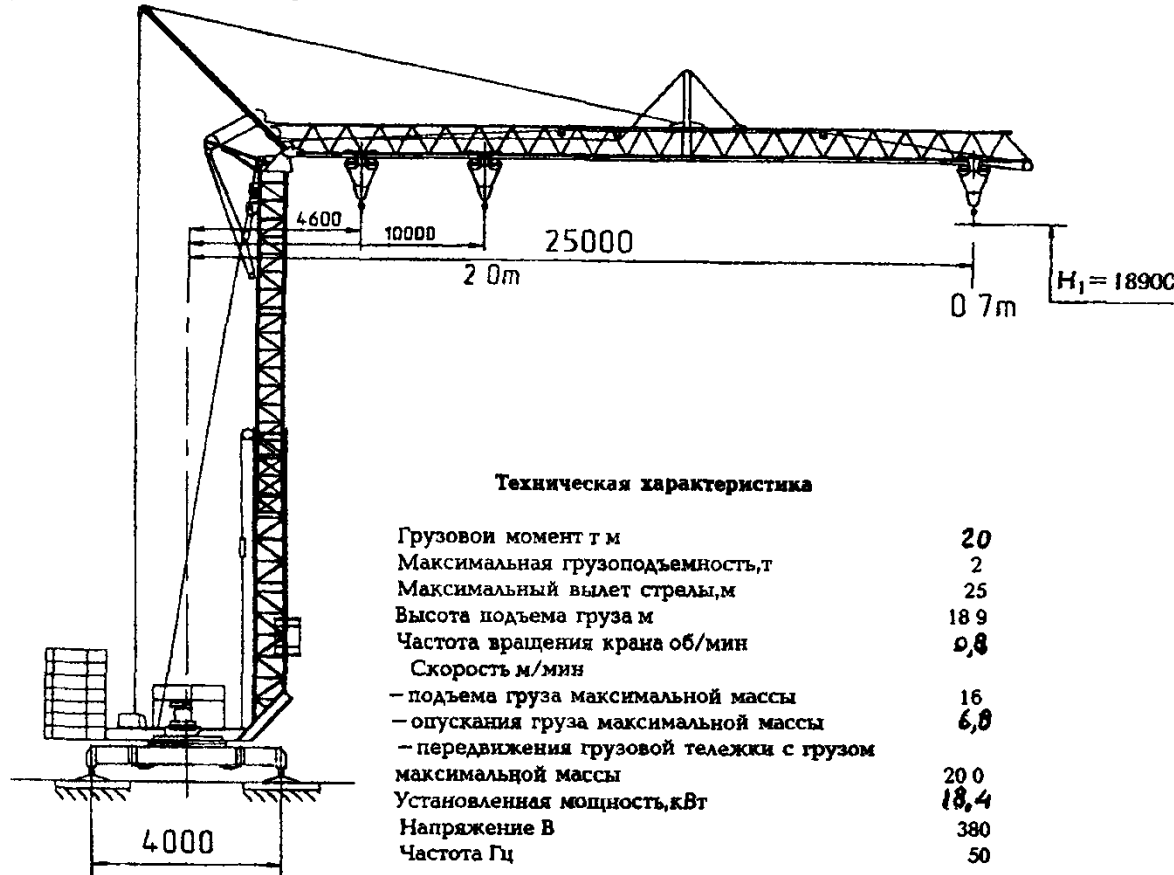

Кроме того ОАО "РКЗ", г.Ржев изготавливает: башенный кран РБК-3.40 с элементами массой до 3 т. Кран монтируется быстро и просто с помощью канатно-блочного полиспаста;

- башенный кран РБК-5.60, предназначенный для механизации строительства при возведении промышленных и жилых зданий до 5 этажей с массой монтируемых элементов до 5 тонн. Кран с телескопической решетчатой башней и кабиной машиниста выпускается в двух исполнениях: стационарным на винтовых опорах и передвижным на рельсовых путях, монтируется быстро и просто с помощью канатно-блочного полиспаста. Предназначен для эксплуатации в I-V ветровых районах, климатическое исполнение У1.

Внешний вид и способ транспортирования кранов РБК-3.40; РБК-5.60 тот же что и крана РБК-2.20

СХЕМА МОНТАЖА КРАНА

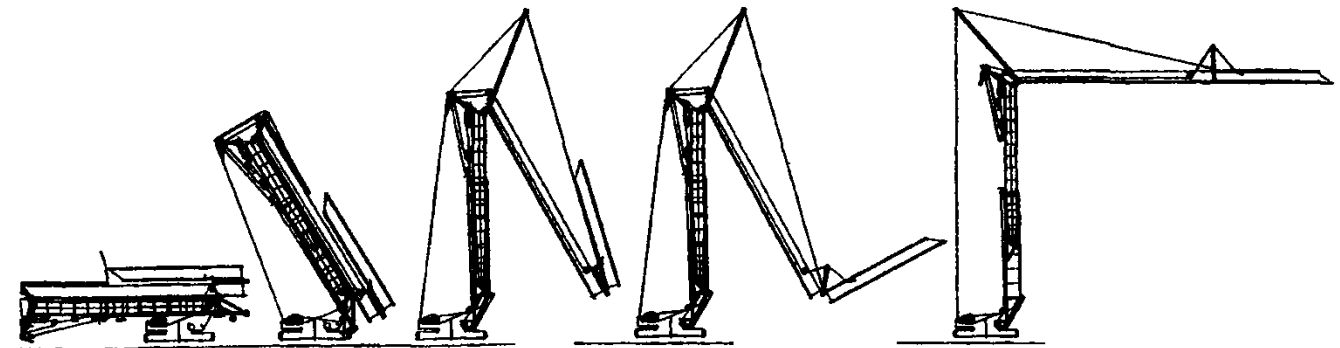

Грузовая характеристика.

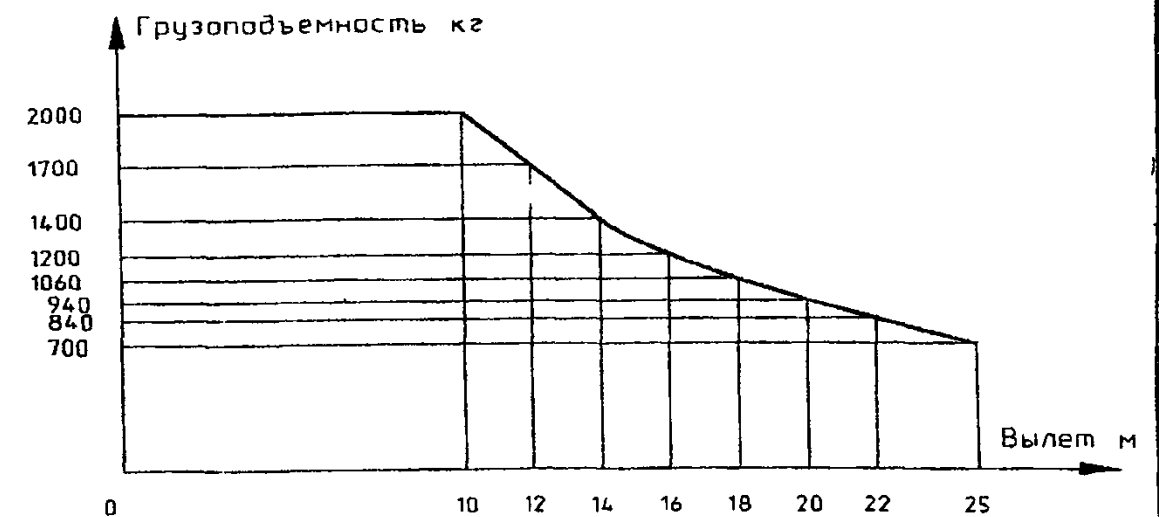

Транспортирование крана

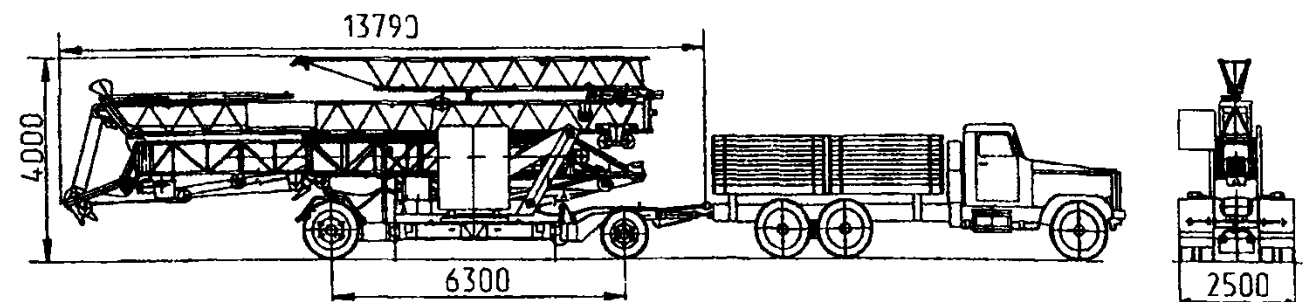

Конструктивная масса крана т	12
Масса противовеса т	10,5
Масса крана в транспортном положении т	14,7
Максимальное давление на опору т	16
Удельное давление опоры домкрата на грунт МПа	0,17
Нагрузка	
- на переднюю ось кН	40
- на заднюю ось кН	111
Максимальная скорость транспортирования крана, км/ч	25

№ п/п	Наименование оборудования, изделия	Тип, марка. Код по ОКП	ГОСТ или ТУ	Завод-изготовитель	Грузовой момент, т.м	Максимальные		Высота подъема груза, м	Частота вращения крана, об/мин	Установленная мощность, кВт	Напряжение питания, частота	Габариты мм L x B x H	Масса, кг	
						грузоподъемность, т	вылет, м							
1	2	3	4	5	6а	6б	6в	6г	6д	6е	6ж	6з	7	8
7	Кран башенный	РБК-3.40 483540 (см. рис. I)		ОАО "Краностроительный завод" г.Ржев	40	3	20	14	0,6	78,5	380 В, 50 Гц	13790x 2500x4000		В транспортном положении - 20
8	(см. рис. 2)	РБК-5.60 48354			60	5	30	22	0,7	31,5	380 В, 50 Гц	18500x 4000x4100		
<p>Скорость, м/мин: - подъема груза максимальной массы: при 2-х кратном полиспасте - 30, при 4-х кратном - 15, опускания - 4,8 и 2,4 - соответственно; - передвижения грузовой тележки с грузом максимальной массы - 20; - передвижения крана - 27,6.</p>														

Конструктивная масса крана, т12
 Масса противовеса, т13
 Масса крана в транспортном положении, т15
 Максимальное давление на опору, т16,5
 Удельное давление опоры домкрата на грунт, МПа0,19
 Нагрузка
 - на переднюю ось, кН37
 - на заднюю ось, кН113
 Максимальная скорость транспортирования крана, км/ч25

Конструктивная масса крана, т21
 Масса противовеса, т24
 Масса крана в транспортном положении, т23,690
 Максимальное давление на опору, т16
 Удельное давление опоры домкрата на грунт, МПа0,2
 Нагрузка:
 - на переднюю ось, кН49
 - на заднюю ось, кН157
 Максимальная скорость транспортирования крана, км/ч25

ПРИМЕЧАНИЕ:

Краны башенные РБК-2.20,
 РБК-3.40, РБК-5.60

Грузовая характеристика.

изготавливаются по специальному заказу.

Условия, сроки изготовления и цена устанавливаются в договоре отдельно по каждому конкретному случаю

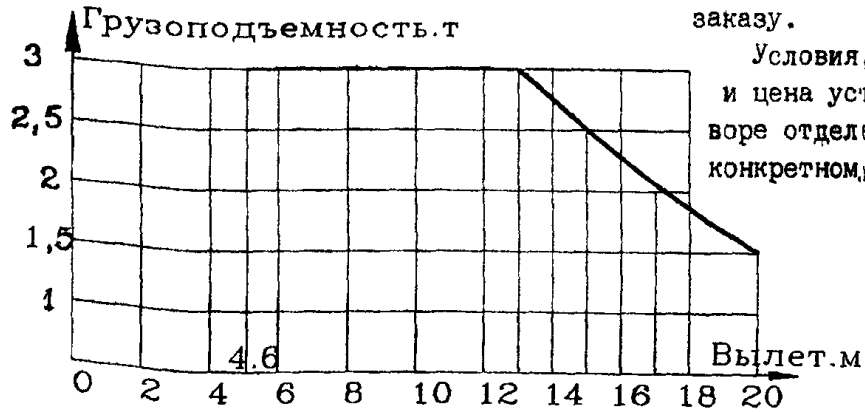

Грузовая характеристика



Схема монтажа крана



Рис. I

Схема монтажа крана

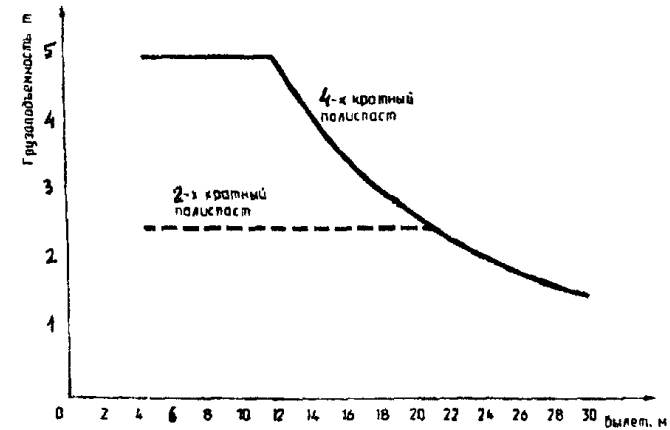

№ п/п	Наименование оборудования, изделия	Тип, марка. Код по ОКП	ГОСТ или ТУ	Завод-изготовитель	Грузоподъемность, т	Вылет стрелы, м	Грузовой момент, т.м	Высота подъема, м	Скорость, м/мин		База х колея, м	Нагрузка колеса на грунт/рельс, кН	Габариты мм L x B x H	Масса, кг	Цена, руб без НДС 15.06.2005
					6а	6б	6в	6г	подъема	посадки					
9	Кран башенный	КБ-404.4 коп.1 483542		ОАО "КМЗ", г.Москва	9	19	250	25,9-35,4	20; 10	5; 2,5	6x6	180		85,7-90	3936000
		13			30	22,5-32	212	86,5-88,7							
		18,7			37	19,3-29,1	194	85,2-89,2							
10	Кран башенный	КБ-411-04 483542			8	30	105	57,5	22,6	4,8-3,9	6x6	300		101	4917000
		10					25,2-44,5	102						5236000	
11	Кран специальный стационарный монтажный	КССМ-401 УХЛ			5	52	110	32	23	5,5	-	-		76	-

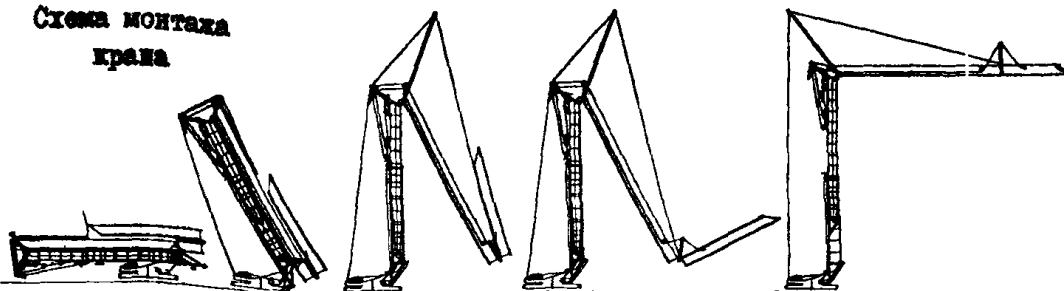
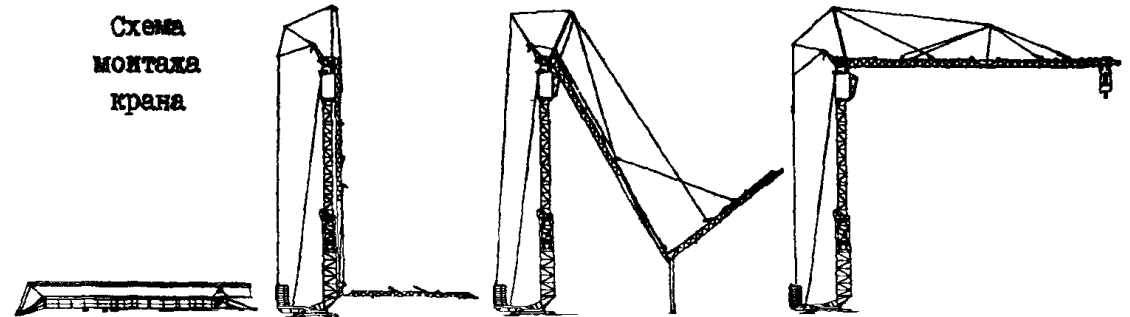
Примечания: 1. Глубина опускания кранов (КБ-404.04 и КБ-411) - 5 м. КССМ-401 - 15 м
 2. Скорость движения - 18 м/мин. (КБ-404.4(411.04(05))
 3. Масса противовеса - КБ-404.4 - 52 т; КБ-411 - 53 т. КССМ-401 - 21,6 т

12 Кран башенный КБ-504А предназначен для ведения жилищного и административного высотного строительства
 Заводом изготовлена новая модель крана КБ-504.08, обе печивающая строительсво домов до 25 этажей, с высотой подъема до 95 м

Таблица

Исполнение	01	02	04	08
Кран с высотой до шарнира стрелы	63	63	55,6	74,6
Грузовой момент, тм	280	250	280	280
Грузоподъемность, т:				
При максимальном вылете на горизонтальной стреле	8	6,2	6,2	8
На наклонной стреле (угол 30 град)	9	7	7	9
Максимальная	10	10	10	10
Вылет, м (максимальный)				
При горизонтальной стреле	35	40	40	35
При наклонной стреле (угол 30 град)	31	35,2	35,2	31
При максимальной грузоподъемности	28	25	28	28
Высота подъема максимальная, м:				
При горизонтальной стреле	60	60	52	71,6
При наклонной стреле (угол 30 град)	75	77	70	86,6

Продолжение таблицы

Скорость подъема, м/мин:	И1800000			
Максимальной массы	40	40	40	40
Максимальная	100	100	100	100
Плавной посадки, на балке	4,8	4,8	4,8	4,8
Скорость передвижения грузовой тележки, м/мин	9,2; 27,2	9,2; 27,2	9,2; 27,2	9,2; 27,2
Скорость передвижения крана, м/мин	19,2	19,2	19,2	19,2
Частота вращения, об/мин	0,6	0,6	0,6	0,6
Колея, м	7,5	7,5	7,5	7,5
База, м	8	8	8	8
Расчетная нагрузка колеса на рельсы, кНт (тс)	300 (30)	300 (30)	360 (30)	300 (30)
Установочная мощность, кВт	115	115	115	115
Заливной габарит, м	5,5	5,5	5,5	5,5
Масса, т:				
Конструктивная	112,6	113,1	108	113
Противовеса	55	55	55	65
общая	167,6	168,1	163	178

* без подъемника машиниста

13.КРАН ПЕРЕСТАВНОЙ типа КП-32

(Изготовитель: Челябинский механический завод", г. Челябинск)

37

- кран переставной КП-32 предназначен для выполнения погрузочно-разгрузочных и строительно-монтажных работ с обычными грузами
- кран КП-32 - полноповоротный, зона работы 360°
- высокое расположение кабины крановщика позволяет обеспечить широкий обзор рабочей площадки
- для установки крана требуется ровная, утрамбованная площадка. Нет необходимости в подготовке фундамента и специальных фиксирующих приспособлениях
- кран КП-32 имеет малый габарит и во время работы вписывается в пределы опорного контура
- привод механизмов крана - гидравлический
- стрела - телескопическая трехсекционная с поочередным выдвиганием секций двумя гидроцилиндрами
- для увеличения высоты подъема и подстрелового пространства стрела оснащена решетчатым гуськом 8м
- кран оснащен микропроцессорным многофункциональным ограничителем грузоподъемности

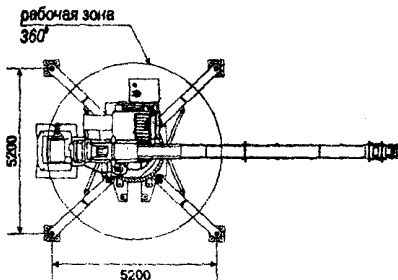
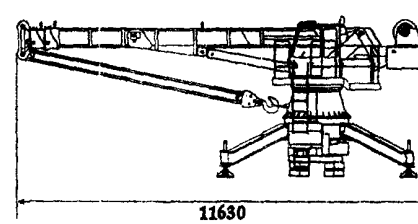
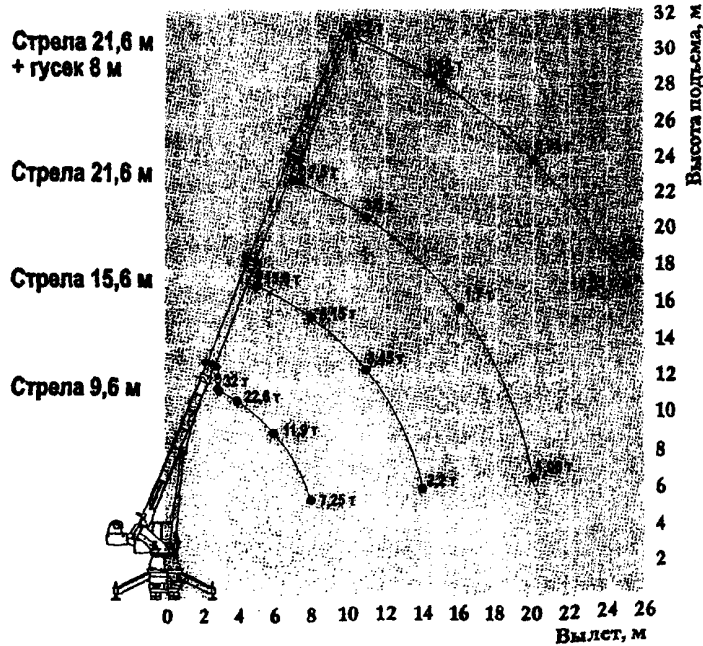

Техническая характеристика

Грузоподъемность максимальная (миди [*]), т	32
Максимальный грузовой момент, тм	102,4
Длина стрелы, м	9,6...21,6
Длина гуська, м	8
Высота подъема максимальная на стреле (на гуське), м	22,8 (30,6)
Грузоподъемность максимальная на гуське, т	3,2
Глубина опускания максимальная, при работе с грузом, равным 50% максимальной грузоподъемности, м	15,5
Двигатель	АД (АИРМ) 180 М4
номинальная мощность, кВт	30,0
момента вращения, д/мкс	1,450
номинальный ток, А при U=380В	57,5
Допустимый угол наклона площадки для установки крана, град.	3°
Масса крана без рабочего оборудования, т	30,7
Скорость подъема/опускания, м/мин, не менее	5,45
номинальная	11
ускоренная	0,4
Скорость посадки груза, м/мин, не более	3
Скорость телескопирования секций стрелы, м/мин	360
Угол поворота, град	
Частота вращений, об/мин, наименьшая, не более	0,1
наибольшая, с грузом не менее	1,2
Габаритные размеры, м:	
длина в рабочем положении	11,63
база выносных опор	5,2
высота	4,61

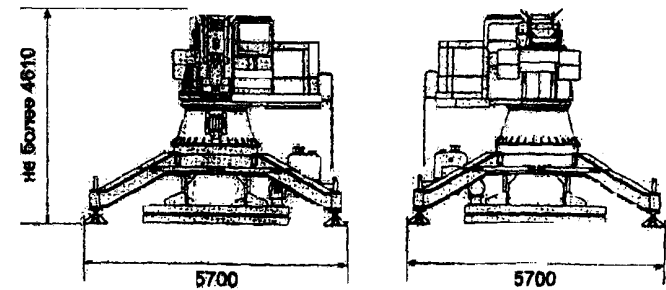

* - грузоподъемность промежуточная (на канатах);
 масса груза + масса крюковой подвески + масса съемных грузозахватных приспособлений

№ инв	Наименование оборудования, изделия	Тип, марка. Код по ОКП	ГОСТ или ТУ	Завод-изготовитель	Технические характеристики	Масса, кг	Цена, руб с НДС на 15.03.2004
1	2	3	4	5	6	7	8
I	Подъемник телескопический монтажный	"Темп" 483583	ТУ 34-ИЗ-106777-84	ОАО "НОЗМИ", г. Новокузнецк	-- грузоподъемность, кг - 100; наибольшее усилие на рукоятке лебедки - 100 Н -- расстояние от пола рабочей площадки до опорной поверхности подъемника: наименьшее - 3,9 м. наибольшее - 3,76 м; - размер рабочей площадки: 610x540 - габариты: длина - 2150, ширина - 2500, высота - 7700 мм. Предназначен для проведения электромонтажных и других работ в промышленных зданиях на высоте до 8,5 м.	125	60180
2	Подъемник грузовой строительный (модернизированный)	ПГС - 500М 483583		ОАО "РКЗ", г. Ржев	Подъемник грузовой строительный предназначен для подъема различных грузов и рассчитан для работы при температурах окружающего воздуха от -40 до +40 °С Подъемник оборудован системами безопасности эксцентриковыми ловителями, ограничителем скорости, механической блокировкой грузовой каретки (механизм стопорения), электрической блокировкой цепи управления при стопорении грузовой платформы, концевыми выключателями Для безошибочной остановки грузовой платформы на нужном этаже подъемник оборудован счетчиком этажей По желанию заказчика грузовая платформа может быть съемной и выполнена под европоддон или грузовую тележку, иметь различную конструкцию бортов и ограждений. На грузовой платформе предусмотрено местное освещение Барабан грузовой лебедки оборудован устройством, предотвращающим схождение каната с барабана		

Подъемник имеет специальный механизм стопорения для безопасного выхода людей на грузовую платформу во время проведения погрузо-разгрузочных работ на высоте. Подъемник сертифицирован. Предусмотрена установка подъемника левого и правого исполнения в зависимости от конфигурации и компоновки строительного объекта.

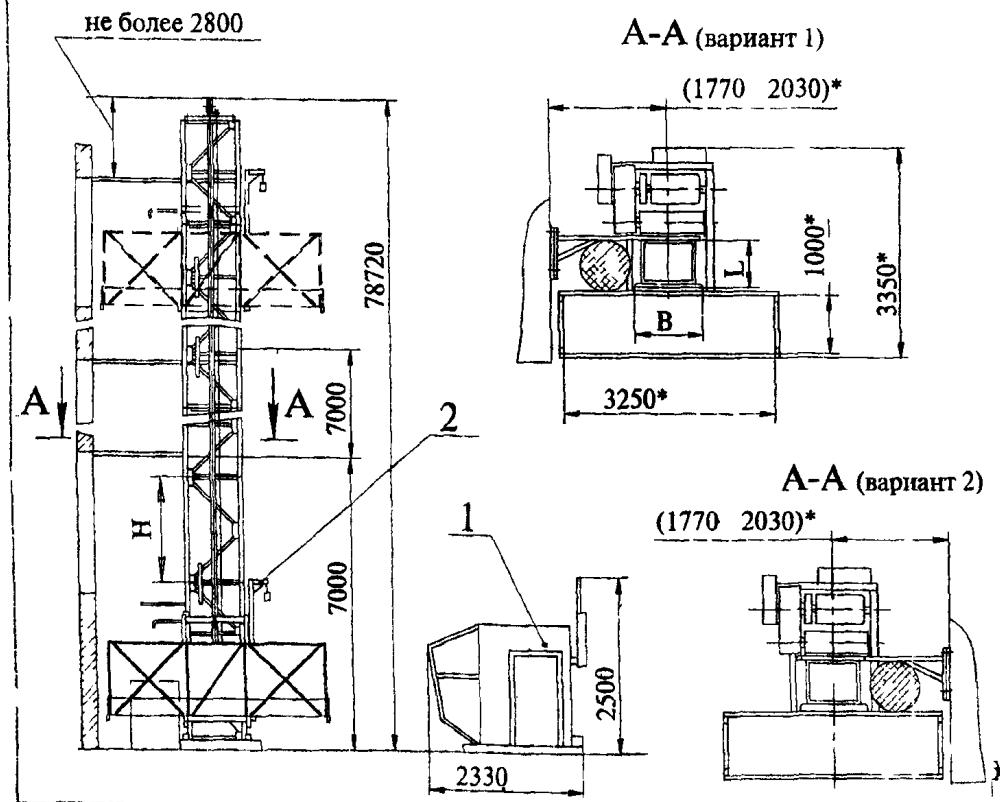

Примечание:
 1. Поставляются по тдельному заказу:
 -кабина машиниста (поз.1)
 -стойка монтажная (поз.2)
 2. Опросный лист можно заказать на заводе

Грузоподъемность, кг	500
Скорость подъема, м/с	0,3
Высота подъема, м	до 75*
Размеры грузовой платформы наружный (внутренний), мм	
длина	3470 (3250)*
ширина	1050 (1000)*
высота	1105 (1025)*
Тип мачты	секционная
Габариты секции мачты, мм	
длина, L	682
ширина B	max 868
высота H	1998
Масса секции мачты, кг	max 125
Количество секций мачты	4 38*
Вид управления	дистанционное с выносного пульта
Электродвигатель	АИРСМ 132 S6
Род тока	переменный
Напряжение питания В	380
Частота тока Гц	50
Мощность электродвигателя, кВт	6,3
Синхронная частота вращения, об/мин	1000
Продолжительность включения ПВ %	40
Тип редуктора	Ц2 400 50 32ЦУ2
Допустимая скорость ветра на высоте 10 м, м/с	14
Способ наращивания мачты	самонаращивание (или краном)
Масса (при высоте подъема 75 м и без учета массы кабины), кг	8250

высота подъема, количество секций мачты, размеры и конструкция грузовой платформы оговариваются при заполнении опросного листа

№ п/п	Наименование оборудования, изделия	Тип, марка. Код по ОКП	ГОСТ или ТУ	Завод-изготовитель	Технические характеристики	Масса, кг	Цена, руб с НДС (01.01.2005) (без консоли)
1	2	3	4	5	6	7	8
3	Льлька строительная Консоль (вылет: 0,85; 1,05; 2,5) (вылет: 0,85; 1,05; 2,5)	ТП-11А	ТУ 22-35П-83	ОАО "Строймаш", г. Саратов	Льлька поставляется в комплекте с консолью - грузоподъемность, т - 0,3; - высота подъема, м - 100; скорость подъема, м/с - 0,092; - мощность электродвигателя при ПВ 40% - 0,8 кВт; - габариты: L x B x H: ТП-11А (11А-1; 11А-2) 4100 (2000, 2500) x 940 x 1740 мм - длина канатов: грузовые - 65 м; предохранительные - 70 м.	400 (без каната, кабеля, пригрузов)	139995
		ТП-11А-1					139865
		ТП-11А-2					140486
		2728.10Г 2728.2,5Г					35900 55000
Льлька предназначена для подъема строительных материалов и инструмента при отделке фасадов жилых и промышленных зданий							
4	Подъемник мачтовый грузовой	ПМГ-1-Б-500		ОАО "РКЗ", г. Ржев	Подъемник предназначен для эксплуатации при температуре окружающего воздуха от -40 до +40 °С. Выкатная платформа при монтаже подъемника может быть использована в качестве монтажной стойки. Подъемник оборудован системой адресования. Подъемник оборудован системами безопасности: ловителями эксцентриковыми, срабатывающими при обрыве каната; блокировкой цепи управления при выдвигении выкатной платформы во внутрь проема; ограничителями верхнего и нижнего положения грузовой каретки.		

Подъемник мачтовый грузовой предназначен для подъема различных грузов, горизонтальной подачи их внутрь проемов зданий, на кровлю и опускания на перекрытие.

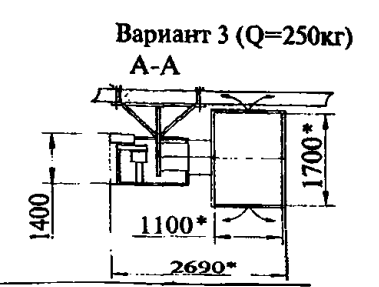
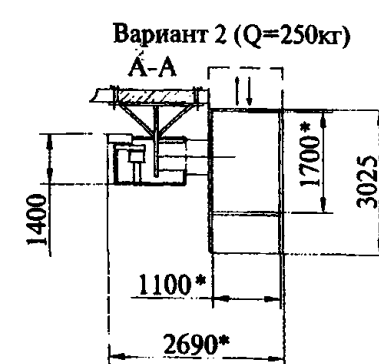
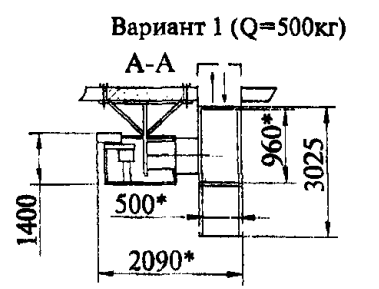
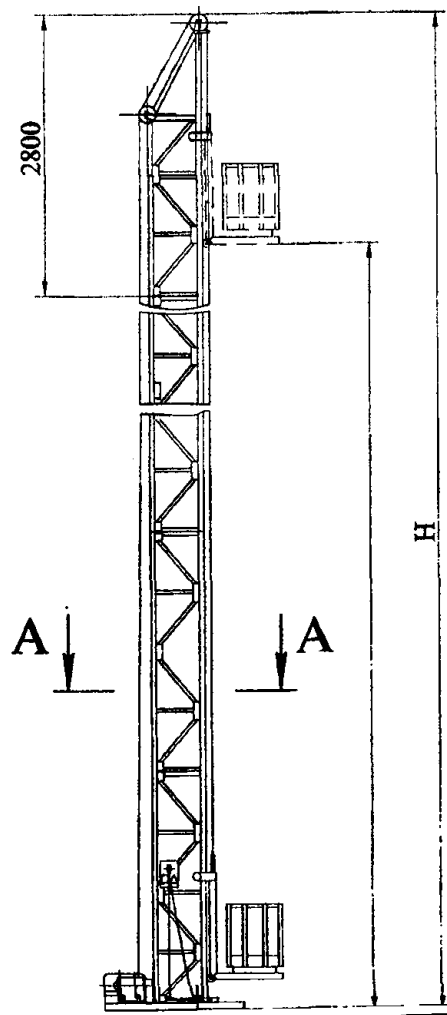

- Грузоподъемность, кг до 500
- Скорость подъема, м/с 0,35
- Высота подъема (H), м до 35*
- Величина перемещения груза по горизонтали от оси мачты, м от 1,2 до 2,0
- Допустимая скорость ветра, м/с:
 - рабочего состояния 14
 - нерабочего состояния 33
- Секция мачты:
 - высота, мм 2004
 - масса, кг 48,5
- Мощность электродвигателя (при ПВ 40%), кВт 3,2
- Напряжение питания, В 380
- Частота тока, Гц 50
- Габариты подъемника, мм:
 - длина см. рис.
 - ширина см. рис.
 - высота (H1) до 37500
- Конструктивная масса (при высоте подъема 35 м), кг 1850
- Расстояние между настенными опорами, м не более 8

* Высота подъема, размеры и конструкция грузовой платформы оговариваются при заполнении опросного листа.

5. Подъемник строительный грузопассажирский ПГПМ-4272 и специальный гидравлический МП 302А
 Изготовитель: ОАО "Карачаровский механический завод", г. Москва

Строительный грузопассажирский подъемник ПГПМ-4272 (не имеющий аналогов в России) предназначен для вертикального перемещения людей (12 человек) и груза (1000 кг) во время выполнения монтажно-технологических и отделочных работ при строительстве зданий и сооружений высотой до 150 метров. Конструкция подъемника допускает подъем кабины без закрепления мачты на высоту до 10 метров над поверхностью рамы опорного блока. Эта модель предполагает низкие эксплуатационные расходы и цену, примерно, в два раза ниже аналогов западных фирм.

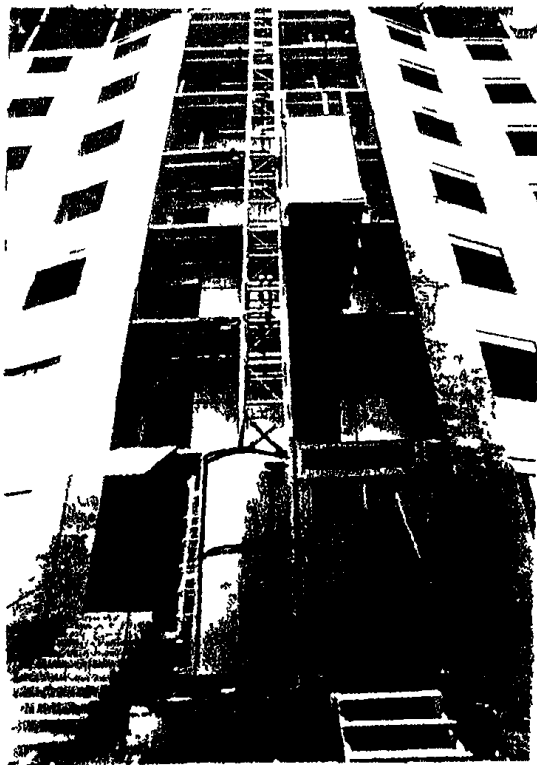

Подъемник типа ПГПМ 4272

№№ п/п	НАИМЕНОВАНИЕ ПОКАЗАТЕЛЕЙ	ЕД. ИЗМ.	ЗНАЧЕНИЯ
1	Грузоподъемность - в рабочем положении (кабина уравновешена противовесом) - в монтажном положении (кабина не уравновешена противовесом) - устройства монтажного	кг	1000 (12 человек, в том числе машинист)
		кг	350 (с учетом массы устройства монтажного)
		кг	120
2	Высота подъема	м	до 150
3	Скорость подъема	м/с	0,63
4	Количество приводов (модулей)	шт.	2
5	Установленная мощность приводов	квт	2 x 8,5
6	Габаритные размеры кабины -длина -высота -ширина	мм	3000
		мм	2500
		мм	1300
7	Габаритные размеры опорного блока -длина -высота -ширина	мм	3400
		мм	3180
		мм	2950
8	Вес кабины	кг	2000
9	Вес противовеса	кг	1900
10	Вес опорного блока	кг	4400

6. Подъемники специальные гидравлические

ИНДЕКС ПОДЪЕМНИКА	ГРУЗОПОДЪЕМНОСТЬ кг	СКОРОСТЬ, м/с	РАЗМЕРЫ ШАХТЫ мм		ПРОЕМ ДВЕРЕЙ (ширина), мм	ВЫСОТА ПОДЪЕМА КАБИНЫ (max), м	КОЛИЧЕСТВО ОСТАНОВОК КАБИНЫ	ВНУТРЕННИЕ ГАБАРИТЫ КАБИНЫ	
			ширина	глубина				ширина	глубина
МП 302А проходной	1000	0,13	2000	1500	1300	4,3	2	1300	1400
МП 302А непроходной	1000	0,13	1500	2000	1300	4,3	2	1300	1400

7. Подъемники передвижные гидравлические типов ПТППГ-10, ПДПСГ-22(18)

Изготовитель: ОАО "ОЗСМ", г. Санкт-Петербург

Подъемник двухколенный пневмоход гидравлический ПДСПГ 22(18)

Обеспечивает проведение всех видов наружных отделочных работ.
Применяется при выполнении монтажных, ремонтных и других видов работ на электротехнических подстанциях, погрузо-разгрузочных работ на объектах промышленного и гражданского строительства.

Технические характеристики:

- Максимальная грузоподъемность траверсы, кг.....500;
- Максимальная высота подъема, м.....22(18);
- Время подъема люльки на полную высоту, мин.....5;
- Максимальное потребление мощности, Квт.....4;
- Габаритные размеры в транспортном положении, м.....12,5x2,5x3,8;
- Габаритные размеры люльки (дл., шир., выс.), м.....1,7x1,0x1,1;
- Масса, кг.....6200;

Тип привода: передвижения и насоса – электрический,
подъема и поворота секций – гидравлический.

Перемещение по стройплощадке – собственным электроприводом,
транспортировка – автомобилем.

Гарантийный срок 12 месяцев
Возможна поставка любых запасных частей.

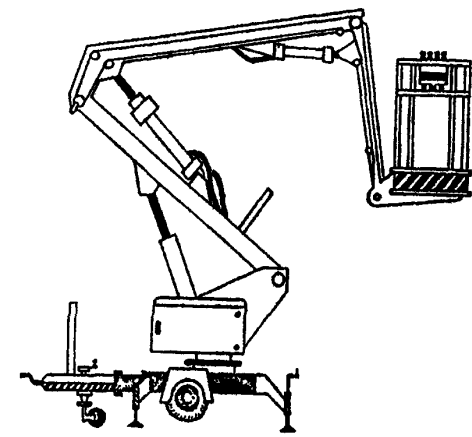

ПТППГ-10

Цены, руб с НДС на 03.05.2005
ПТППГ-10:328158.

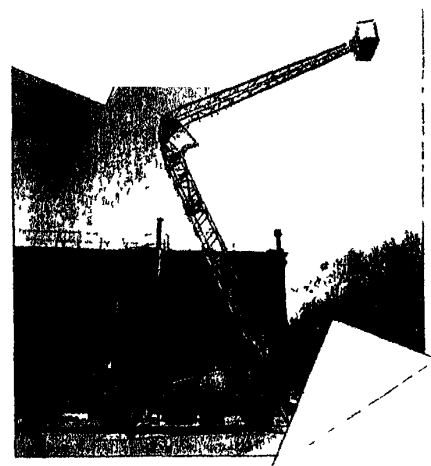

ПДПСГ-22 (18)

Цены, руб, с НДС
на 03.05.2005
ПДПСГ-18: 731838;
ПДПСГ-22 : 792960

8. Подъемник трехколенный передвижной пневмоколесный гидравлический ПТППГ – 10

Предназначен для доставки рабочего с инструментом и материалами на высоту до 10м., при выполнении ремонтных, строительно-монтажных и других работ на строящихся и действующих объектах промышленного и гражданского строительства.

Технические характеристики:

- Максимальная грузоподъемность, кг.....150;
- Максимальная высота подъема, м.....10;
- Время подъема люльки на полную высоту, мин.....1,5;
- Потребляемая мощность, кВт.....2,2;
- Габаритные размеры в транспортном положении, м.....4,5x 1,9x 2,0;
- Габаритные размеры люльки (дл., шир., выс.), м.....0,96x 0,74x 1,0;
- Масса, т

9. Леса универсальные самоходные ЛС-18

Предназначены для производства отделочных работ наружных стен жилых, промышленных и культурно-бытовых зданий высотой до 19 метров, а также для ведения кирпичной кладки, разделке швов и других работ при строительстве, обслуживании и ремонте зданий при температуре от -40°C до +40°C, при скорости ветра не более 14 м/с.

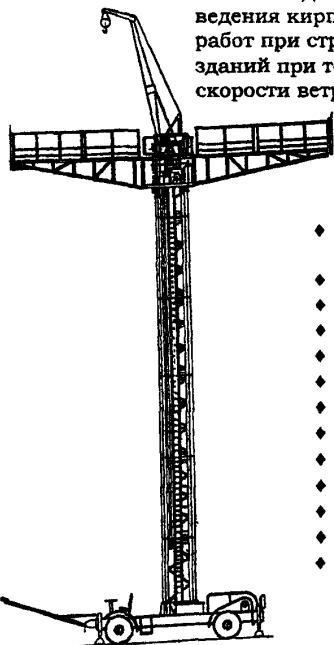

Технические характеристики:

- ♦ Грузоподъемность рабочей платформы, в
- ♦ том числе 4 человека рабочих, т
- ♦ общая.....2,0
- ♦ на одно крыло.....1,0
- ♦ крана лесов.....0,5
- ♦ Масса лесов, т15,0
- ♦ Габаритные размеры
- ♦ в рабочем состоянии, м 12,1x3,2x23,7
- ♦ в трансп. положении, м ... 12,1x3,2x3,7
- ♦ Скорость передвижения самоходом, м/мин8,8
- ♦ Наибольшая высота подъема рабочей платформы, м..... 18

Технические характеристики ГШП

- Несущая способность, кг/м²
- равномерно распределенная.....250
- сосредоточенная.....1000
- Уровень настила (отн. перекрытия), мм.....900 и 1800
- Габаритные размеры, мм
- длина.....5500
- высота.....2000(2900)
- ширина.....2400
- Масса, кг.850

10. Леса строительные

Леса приставные стоечные с горизонтальными рамами предназначены для отделочных и ремонтных работ на фасадах зданий высотой до 40м.

1. Рама строительная (1225x2010) – 600 руб.
2. Башмак (200x450) – 100 р.
3. Ограждение (2010x1000) – 552 р.
4. Стойка (2300) – 260 р.
5. Лестница (2500) – 700 р.

Цены, руб с НДС
 на 03.05.2005

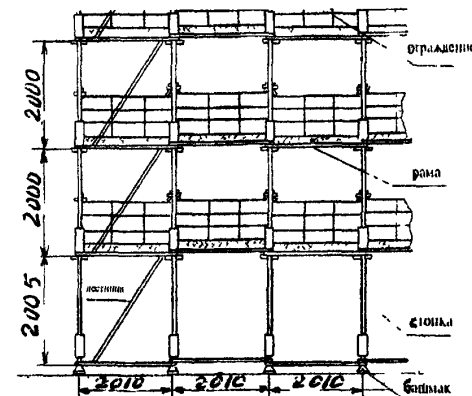

11. Подмости шарнирно-панельные (ГШП)

Предназначены для производства работ по каменной кладке стен жилых зданий с высотой этажа 2.8 метра и шириной помещений между капитальными стенами 2.5 метра и более.

Цена с НДС
 24544 руб.
 на 03.05.2005

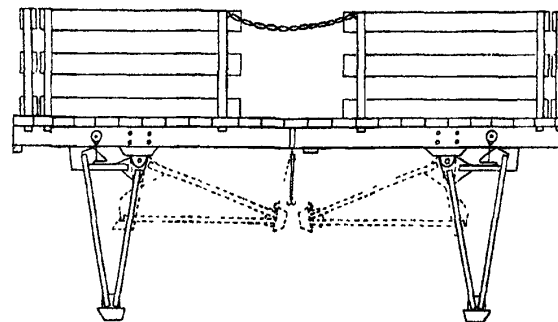

Лебедки предназначены для вертикального, горизонтального и наклонного перемещения грузов при монтажных и погрузочно-разгрузочных работах на открытом воздухе при температуре окружающей среды от минус 40 до +40°C.

I. Лебедки с ручным приводом (лебедки ручные) применяют в тех случаях, когда не требуется большой скорости подъема, например в вантах, для оттяжки груза. Приводом ручных лебедок (РЛ) служит рукоятка или рычаг (Пример см.рис. 1 и 2)

Мощность развиваемая одним человеком - 100...150 Вт. Усилие на рукоятке при натяжении каната определяется по формуле:

$$N = \frac{P \cdot V \cdot k}{\eta_{\Sigma}} \text{ ,Вт где } P - \text{усилие на тросе, Н;}$$

V - скорость перемещения груза, м/с;

η_{Σ} - суммарный КПД (0,5...0,8);

k - коэффициент работы (загрузки) от 1 до 5: 1 - работа без перегрузок (кратковременно)

5 - работа со значительными перегрузками и длительное время.

2. В лебедках электрических опускание груза происходит принудительно, электродвигателем, примерно с той же скоростью, что и подъем. Изменение вращения барабана осуществляется реверсированием вала электродвигателя.

Лебедки имеют колодочные тормоза с электрогидравлическим или электромагнитным толкателем, устанавливаемые на входных валах редукторов. По требованию заказчика электролебедки могут быть оборудованы блоком регулировки числа оборотов электродвигателя, что позволит плавно менять скорость свивки каната.

Барабаны электрических лебедок - гладкие или с винтовой нарезкой, литые из серого чугуна или стальные сварные. Вали барабанов монтируются на подшипниках качения. Лебедки могут быть снабжены канатоукладчиками, обеспечивающими равномерную многослойную намотку каната на барабан. Электрические лебедки могут быть одно- и двухбарабанными.

Все электрические лебедки по желанию заказчика могут быть укомплектованы системой электронного регулирования приводным двигателем.



ЛЕБЕДКА РУЧНАЯ 5т

- 1. корпус
- 2. редуктор
- 3. барабан
- 4. рукоятка

Рис. 1 ТЛ-5А-75

ЛЕБЕДКА РУЧНАЯ
РЫЧАЖНАЯ 0,65т

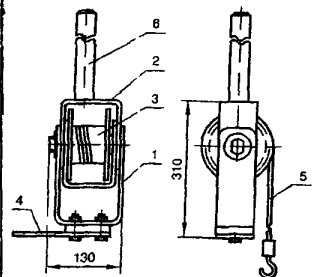

- 1 неподвижная скоба
- 2 подвижная скоба
- 3 барабан с храповым механизмом
- 4 подставка
- 5 канат
- 6 рукоятка

Рис. 2 ЛР-0,65-1,5

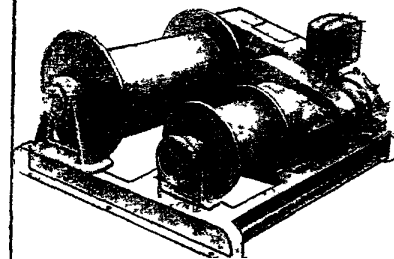

ЛЕБЕДКА ЭЛЕКТРИЧЕСКАЯ 5т
(двухбарабанная)

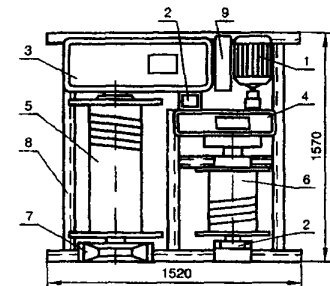

- 1 электродвигатель
- 2 тормоз ленточный
- 3 редуктор
- 4 рама
- 5 барабан главный
- 6 барабан вспомогательный
- 7 выносная опора
- 8 рама
- 9 пусковая электроаппаратура

Рис. 3 Лебедка электрическая (двухбарабанная) ТЛ-5Б

4.1. ЛЕБЕДКИ РУЧНЫЕ

44

№ п/п	Наименование оборудования, изделия	Тип, марка. Код по ОКП	ГОСТ или ТУ	Завод-изготовитель	Тяговое усилие, кН (то)	Усилие на рукоятке, кг	Диаметр каната, мм	Канато-емкость, м	Скорость на выки каната (при...об/мин рукоятки), м/мин	ГАБАРИТЫ, мм L x B x H	Масса, кг	Цена, руб без НДС на 01.04.05	
1	2	3	4	5	6а	6б	6в	6г	6д	6е	7	8	
1	Лебедка ручная червячная	ЛРЧ-0,08		ЗАО НТЦ "Редуктор", г. Санкт-Петербург	0,8(0,08)	5	3,3;3,8	8 x 2	1,23 (при 35)	525x365x310	38	Договорная	
2		ЛРЧ-0,1-7x2			1,0(0,1)	6	3,3	7 x 2	1,35	560x410x375	68		
3		ЛРЧ-0,15			1,5(0,15)	8	3,3	4,2x3	1,35 (при 35)	500x410x375	70		
4		ЛРЧ-0,2 483586			2,0(0,2)	8	3,3;4,1	7 x 4	1,35 (при 35)	780x410x375	75		
5		ЛРЧ-0,3			3,0(0,3)	12	5,1	20	0,29(рабочий режим); 11,0(без груза) (при 35)	310x310x210	21		
			45					410x310x210		24			
6	Лебедка ручная настенная	ЛРН-0,4-10				4,0(0,4)	15	6,9 6,2	10 12	1,34 (при 30)	185x310x310	19	
7	Лебедка ручная	Лика-0,5-3,5				5,0(0,5)	26(при длине рычага 0,5м)	4,1	3,5	-	450x110x110	3,5	2500
8	Рычажное тяговое приспособление	РТП-0,5				5,0(0,5)	10	5,1	6	30...40(за рабочий ход рычага), мм	140x130x660	4,2	1700
9	Лебедка ручная настенная	ЛРН-0,5-12				5,0(0,5)	16	6,2	12	1,3 (при 30)	330x400x380	20	Договорная
10	Лебедка ручная цилиндро-червячная (двухскоростная)	ЛРЦЧ-0,5			5,0(0,5)	7	5,8;6,2	90	0,45	800x410x400	130	На 1 передаче	
				1,5(0,15)	1,08 (при 35)				На 2 передаче				
11	Лебедка ручная	ЛР -0,6-4			6,0(0,6)	18	5,1	20	60(за один ход рукоятки) мм	360x75x530	4	2100	
12	Лебедка ручная червячная	ЛРЧ-0,6			6,0(0,6)	18	6,9	20(40)	0,35; 14 без груза) (при 35)	3 0x370x255 (360x370x255)	32(37)	44550(46500)	
13	Лебедка ручная рычажная	ЛР-0,65-4,5			6,5(0,65)	-	5,1	4,5	-	130x310	8	-	
14	Лебедка ручная	ЛР-065 У1	ТУ 24.090.002119974913	СаО "Красноярский завод", Красноярский край	5,0(0,5)	-	-	7	-	270x330x270	8	2168	

№ п/п	Наименование оборудования, изделия	Тип, марка. Код по ОКП	ГОСТ или ТУ	Завод-изготовитель	Тяговое усилие, кН(тс)	Усилие на рукоятке, кг	Диаметр каната, мм	Канатомощность, м	Скорость намотки каната (при...об/мин рукоятки)/м/мин	Габариты, мм L x B x H	Масса, кг	Цена, руб без НДС 01.04.2005
1	2	3	4	5	6а	6б	6в	6г	6д	6е	7	8
15	Лебедка ручная	ЛР-1,2		ЗАО НПС "Редуктор", г.С-Петербург	12(1,2)	-	5,1	1,9	30 мм(за один ход рукоятки)	365x75x350	4	2100
16		ТЛ-2А-1,25		ОАО "Завод строительных машин", г.Орск	12,5(1,25) 8(0,8)	10	11; 11,5	50	-	655x500x720	150	15600
					Количество	обслуживающих, чел - 2						
17		ЛР-1500		ЗАО НПС "Редуктор", г.С-Петербург	15(1,5)	18	9,7; 9,9	45	0,4 (при 45)	580x430x410	73	24700
18	Лебедка ручная планетарная	ЛРП-1,5			15(1,5)	10	11	100	0,17(при 40)	865x320x375	150	Договорная
19	Механизм тяговый монтажный	МТМ-1,6			16(1,6)	32	12	12	27 мм(за рабочий ход рукоятки)	620x85x240	15,5	5050
20	Лебедка ручная планетарная	ЛРП-1,5		ЗАО НПС "Редуктор", г.С-Петербург	15(1,5)	10	11	50	0,17(при 40)	695x320x375	120	Договорная
21	Лебедка ручная	ЛР-2,8		ОАО "Долина", г.Кувандык	28(2,8) 17,5(1,75)	-	16,5	50	-	810x640x870	247	26730
22	Лебедка ручная планетарная	ЛРП-3		ЗАО НПС "Редуктор", г.С-Петербург	30(3,0)	15	14...16,5	100...80	0,2(при 27)	880x1000x1000	300	Договорная
23	Лебедка ручная	ТЛ-3А-3,2		ОАО "Завод строительных машин", г.Орск	32(3,2) 20(2,0)	12	16,5	50	-	805x640x860	230	18850
24		ТЛ-5А-5			50(5,0) 32(3,2)	12	21	75	-	930x900x860	470	23700
					Количество обслуживающих, чел - 4 (поз. 21, 22)							
				Примечание: Масса лебедок дана без каната								

Механизмы тягово-монтажные, выпускаемые предприятием ОАО «ККЗ», по отношению к тросовым механизмам имеют преимущества

- работа во всех направлениях — вертикальном, горизонтальном, под углом;
- небольшой вес, уменьшенный габарит, небольшое усилие на рабочем рычаге (20 кг) при тяговом усилии 1500 кг;
- при использовании сварной цепи увеличивается объем производимых работ за счет гибкости и пластичности в труднодоступных сцепках монтажа.

МТМ грузоподъемностью 0,5 т

ТУ 24 09 00211292.4914-95

Технические характеристики.

Высота подъема, м	3,0 – 18,0
Масса, кг, не более	7,5

Используется грузовая цепь
 ПР-15,875-2300-2 ГОСТ 13568-75

Цена руб с НДС
 при высоте подъема 2,5 м — 4920
 5 м — 2664

Механизм тягово-монтажный грузоподъемностью 0,5 тонн (МТМ-0,5) предназначен для перемещения грузов в горизонтальном и вертикальном направлениях на строительных, монтажных и ремонтных работах

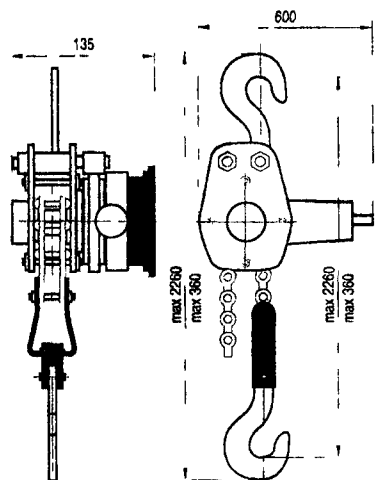

Кошки типа А

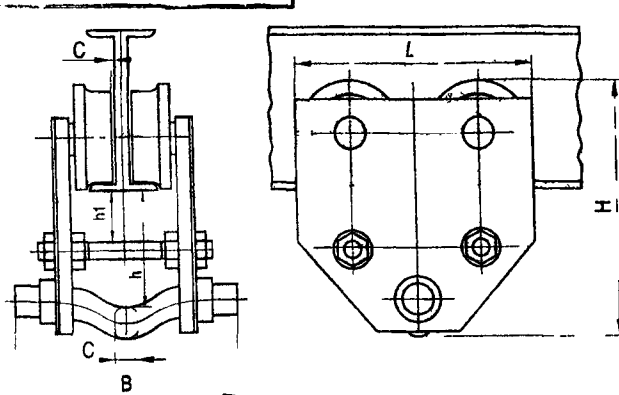

Г/п, т	1
L, мм	не более 220
B, мм	не более 205
H, мм	не более 210
h, мм	не более 80
h1, мм	не менее 28
b, мм	не менее 10
C, мм	20
Масса, кг	11
Род привода	ручной

Цена, руб с НДС
 1116
 на 01.01.2004

Кошка без механизма передвижения типа А предназначена для передвижения подвешенного к ней груза по подвесному монорельсовому пути.

МТМ грузоподъемностью 1,5 т (МТМ-1,5)

Высота подъема, м 3,0 – 18,0

Масса, кг 15,0

Усилие на конце рычага качания, Н не более 350

Скорость подъема и опускания при 2-х качаниях рычага в сек., на 30°, м/мин. 0,2

Используется грузовая цепь 1-В-6*19 ТУ14-178-255-93

Механизм тягово-монтажный грузоподъемностью 1,5 тонн (МТМ-1,5) предназначен для перемещения грузов в горизонтальном и вертикальном направлениях на строительных, монтажных и ремонтных работах, не требующих большой высоты и большой скорости подъема. Широкое применение МТМ нашел для подтягивания труб при их монтаже

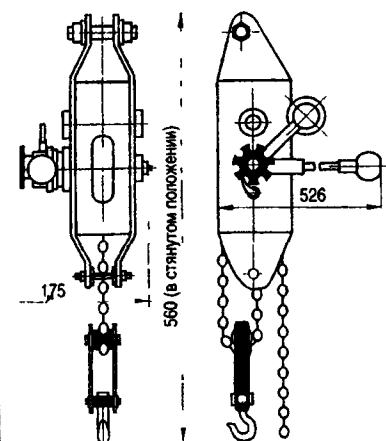

Цена руб с НДС
 при высоте подъема 3 м — 4920,
 12 м — 5604

Кошки типа Б

ГОСТ 28408-89

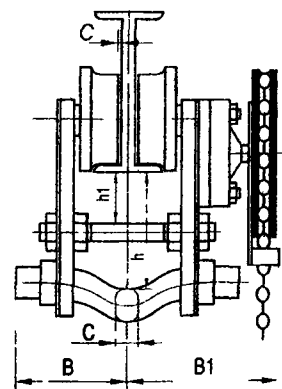

Г/п, т	1	3,2
L, мм	не более 220	не более 282
B1, мм	не более 168	не более 188
B, мм	не более 102,5	не более 124
H, мм	не более 208	не более 270
h1, мм	не более 33	не более 26
h, мм	не менее 79	не менее 101
b, мм	10	14
C, мм	20	35
Масса, кг	16	32,5

Кошка с механизмом передвижения типа Б предназначена для подъема и передвижения подвешенного к ней груза по подвесному монорельсовому пути

Разрешается эксплуатация кошки при температуре окружающей среды не ниже - 40°C

4.2. ЛЕБЕДКИ ЭЛЕКТРИЧЕСКИЕ

47

№ п/п	Наименование оборудования, изделия	Тип, марка. Код по ОКП	ГОСТ или ТУ	Завод-изготовитель	Лифтовое усилие, кН(тс)	Диаметр каната, мм	Канатоемкость, м	Мощность электродвигателя, кВт	Скорость навивки каната, м/с	Габариты, мм L x B x H	Масса, кг	Цена, руб без НДС 01.04.2005
1	2	3	4	5	6а	6б	6в	6г	6д	6е	7	8
I	Лебедка электрическая	ЛЭ - 0, I 483588		ЗАО НПЦ "Редуктор", г. Санкт-Петербург	I,0(0, I)	3,3	7	0,37	0,24	550x570x340	70	38300
2	То же, червячная	ЛЭЧ - 0, I5			I,5(0, I5)	4, I	10 x 3	0,75	0,25	500x520x590	113	55220
3	Лебедка электрическая планетарная	ЛЭП - 0, I5			I,5(0, I5)	II	80	I,5	0,5...0,7	860x440x418	128	Договорная
4	Лебедка электрическая (специальная)	ЛЭ - 0,2			2,0(0,2)	6,0(диаметр каната)	3000(длина каната)	I,5	0,3(каната)	945x1320x650	320	
5	Лебедка электрическая червячная	ЛЭЧ - 0,3			3,0(0,3)	5, I	40	0,55 I,5	0,06 0,2	500x840x570	70	40600 (с рамой)
6		ЛЭЧ - 0,4			4,0(0,4)	6,9	80	I,5 или I, I	0,12	570x830x570	140	58700
7	Лебедка электрическая с катушкой	ЛЭЦ - 0,42-80			4,2(0,42)	6,9	80	3,2	0,72	1070x840x500	285	68000
8	Лебедка электрическая червячная	ЛЭЧ - 0,5-70			5,0(0,5)	6,9	70	2,2	0,16	530x840x670	122	19500
9	Лебедка облегченная монтажная	ЛМО-75-500М	ТУ 400-28-163-76	ОАО "КМЗ", г. Москва	5,0(0,5)	7,9	75	0,75	6,6 м/мин (скорость подъема груза)	1500x695x476	152	
				Лебедка предназначена для вертикального подъема(спуска) лифтовых конструкций при монтажных работах в зданиях повышенной этажности.								
IO	Лебедка электрическая червячная	ЛЭЧ - 0,6		НПЦ "Редуктор", г. С.-Петербург	6,0(0,6)	6,9	250	4,0	0,2:0,42	1030x700x1100	290	60400
II	То же, цилиндрическая	ЛЭЦ-0,7			7,0(0,7)	8,3	10	2,2	0,22	600x750x1190	247	Договорная

№ п/п	Наименование оборудования, изделия	Тип, марка. Код по ОКП	ГОСТ или ТУ	Завод-изготовитель	Готовое усилие, кН (тс)	Диаметр каната, мм	Канатовая кость, м	Мощность электродвигателя, кВт	Скорость навивки каната, м/с	Габариты, мм L x B x H	Масса, кг	Цена, руб без НДС 01.04.2005	
1	2	3	4	5	6а	6б	6в	6г	6д	6е	7	8	
12	Лебедка электрическая цилиндрическая	ЛЭЦ - I,0 483588		ЗАО НПЦ "Редуктор", г. Санкт-Петербург	10(I,0)	9, I	I4x2	4,0	0,32	I I20x900x500	330	Договорная	
13		ЛЭЦ - I,25			12,5(I,25)	II	80	8,5	0,45	I020x990x765	435	84000	
14	Лебедка электрическая (с канатоукладчиком)	ЛЭО-20М-2			20(2,0)	I3: I3,5	I00	4,0	0, I I	770x I I50x700	480	I40000	
15	Лебедка электрическая цилиндрическая	ЛЭЦ - 3-70			30(3,0)	I8 ¹	70	I5	0,38	I460x I375x770	I000	С канатоукладчиком	
16	Лебедка электрическая	ЛМ-2-250			20(2,0)	I3,5	250	8,5	0,3	I I70x I I40x675	585	57000	
16а		ЛМ-3-350			30(3,0)		350	I0	0, I2	I570x2250x I280	2385	I96000	
17		ЛЭЦ - 5,0-70			50(5,0)	22,5	70	7,5	0, I I	I065x I450x640	I550	97000	
18	Лебедка электрическая цилиндрическая	ЛЭЦ - 5-250			50(5,0)	22,5	250	I5	0,3	I790x I680x950	I985	232500	
19	Лебедка строительно-монтажная	ЛСМ-30Э VI			ОАО "Краностроительный завод", г. Ржев	29(3)	I6,5	I25	7,5	0,33	I370x I502x I046	985	-
20		ЛСМ-50Э VI				49(5,0)	22	250	I5	0,3	I790x I633x I046	I750	-
21	Лебедка электрическая (с канатоукладчиком)	ЛЭЦ - 8		ЗАО НПЦ "Редуктор", г. С-ПЕТЕРБУРГ	80(8,0)	28	400	I0	0, I2	2020x2365x I280	2700	Договорная	
22	Лебедка электрическая цилиндрическая	ЛЭЦ - I2			I20(I2)	32	200	45	0,25	2070x2000x I380	4500		
Примечание: Масса лебедок (графа 7) дана без каната													

цены даны в руб, без НДС на 01.01.2005

1. Лебедки электрические для подъемно-транспортных работ

1.01	ТЛ-14А, ТЛ-14Б, ТЛ-14В	тяг. усилие 420, 630 кгс, с канатом 80, 30 м.	17882
1.02	ТЛ-14А	тяговое усилие 420 кгс, без каната.	16160
1.03	У5120.60	тяговое усилие 630 кгс, с канатом 80м.	21862
1.04	У5120.60	тяговое усилие 630 кгс, с канатом 130м.	22500
1.05	У5120.60	тяговое усилие 630 кгс, без каната.	19829
1.06	ТЭЛ-1	тяговое усилие 1000 кгс, с канатом 70м.	34790
1.07	ТЭЛ-1	тяговое усилие 1000 кгс, без каната.	32891
1.08	ТЛ-9А-1	тяговое усилие 1250 кгс, с канатом 130 м.	40064
1.09	ТЛ-9А-1	тяговое усилие 1250 кгс, с канатом 80 м.	38876
1.10	ТЛ-9А-1	тяговое усилие 1250 кгс, без каната.	36978
1.11	ТЭЛ-2	тяговое усилие 2000 кгс, с канатом 80м.	69499
1.12	ТЭЛ-2	тяговое усилие 2000 кгс, с канатом 150м.	71377
1.13	ТЭЛ-2	тяговое усилие 2000 кгс, без каната.	66278
1.14	ТЭЛ-3	тяговое усилие 3200 кгс, с канатом 100м.	95676
1.15	ТЭЛ-3	тяговое усилие 3200 кгс, с канатом 250м.	102408
1.16	ТЭЛ-3	тяговое усилие 3200 кгс, без каната.	90066
1.17	ТЭЛ-5	тяговое усилие 5000 кгс, с канатом 100м.	115288
1.18	ТЭЛ-5	тяговое усилие 5000 кгс, с канатом 220м.	122398
1.19	ТЭЛ-5	тяговое усилие в канате 5000 кгс, без каната.	107925
1.20	ТЛ-7Б-1	тяговое усилие 4500 кгс, с канатом 100м.	123736
1.21	ТЛ-7Б-1	тяговое усилие 4500 кгс, с канатом 250м.	132624
1.22	ТЛ-7Б-1	тяговое усилие 4500 кгс, без каната.	117812
1.23	ТЛ-7А-1	тяговое усилие 5000 кгс, с канатом 100м., (2-х скоростная).	178933
1.24	ТЛ-7А-1	тяговое усилие 5000 кгс, с канатом 250м., (2-х скоростная).	185284
1.25	ТЭЛ-10	тяговое усилие 10000 кгс, с канатом 100м.	405405
1.26	ТЭЛ-10	тяговое усилие 10000 кгс, с канатом 250м.	414760
1.27	ТЭЛ-10	тяговое усилие 10000 кгс, без каната.	392457
1.28	ТЭЛ-15	тяговое усилие 15000 кгс, с канатом 200м.	436797
1.29	ТЭЛ-15	тяговое усилие 15000 кгс, с канатом 350м.	446361
1.30	ТЭЛ-15	тяговое усилие 15000 кгс, без каната.	413928
1.32	ТЛ-8Б	маневровая двухбаранная, тяг.у. 5000 кгс, без каната	103450
1.33	ТЛ-8Б	маневровая двухбаранная, тяг.у. 5000 кгс, с канатом 180 м.	116932
1.34	ЛЭМ-10	маневровая двухбаранная, т. у. 10000 кгс, без каната (s-0,06 м/сек.)	435571
1.35	ЛЭМ-10	маневровая двухбаранная, т. у. 10000 кгс, без каната (s-0,103 м/сек.)	462571
1.36	ЛЭМ-10	маневровая двухбаранная, т. у. 10000 кгс, без каната (s-0,078 м/сек.)	458071
1.37	ЛЭМ-15	маневровая двухбаранная, т. у. 15000 кгс, без каната	520789

2. Лебедки монтажные типа ЛМ

Цены даны в руб, с НДС на 01.10.2004

Лебедка ЛМ-1,0	монтажная, тяговое усилие 10 кН, канатоемкость 185м., Vк.м/с = 0,27/0,32	47 200
Лебедка ЛМ-1,6	монтажная, тяговое усилие 16 кН, канатоемкость 250м., Vк м/с=0,25/0,34	57 230
Лебедка ЛМ-2-250	монтажная, тяговое усилие 20кН, канатоемкость 250м., Vк м/с = 0,3/0,45	78 234
Лебедка ЛМ-2,5-120	монтажная, тяговое усилие 25кН, канатоемкость 120м., Vк м/с = 0,25/0,3	82 010
Лебедка ЛМ-2,5-250	монтажная, тяговое усилие 25кН, канатоемкость 250м., Vк м/с = 0,25/0,35	85 000
Лебедка ЛМ-3,2-250	монтажная, тяговое усилие 32кН, канатоемкость 250м., Vк м/с = 0,28/0,38	117 056
Лебедка ЛМ-3,2А-250	монтажная, тяговое усилие 32кН, канатоемкость 250м., Vкм/с = 0,12/0,17	104 312
Лебедка ЛМ-5А-250	монтажная, тяговое усилие 50кН, канатоемкость 250м., Vк м/с = 0,11/0,16	158 474
Лебедка ЛМ-5-250	монтажная, тяговое усилие 50кН, канатоемкость 250м., Vк м/с = 0,2/0,3	254 054
Лебедка ЛМ-5-500	специальная монтажная, тяговое усилие 50кН, канатоемкость 500м., Vк м/с = 0,2/0,3	427 750
Лебедка ЛМ-8А-250	монтажная, тяговое усилие 80кН, канатоемкость 250м., Vк м/с = 0,12/0,26	374 414
Лебедка ЛМ-8-185	монтажно-маневровая с регулируемой скоростью отрыва и посадки груза, тяговое усилие 80кН, канатоемкость 185м., Vк м/с = 0,1/0,2/0,3	468 460
Лебедка ЛМ-10-415	монтажно-маневровая, тяговое усилие 100кН, канатоемкость 415м., Vк м/с = 0,08/0,1	443 916
Лебедка ЛМ-12А-250	монтажно-маневровая, тяговое усилие 120кН, канатоемкость 250м., скорость навивки каната 0,12 м / сек	490 000

23. Лебедки монтажные типа ЛМ (Изготовитель: ОАО "Завод металлургического оборудования", г. Миллерово, Ростовской обл.

24. Лебедки электрические типов ТЛ, ТЭЛ ЛЭМ
Изготовитель: ОАО "СТРОЙМАШ", г. Саратов

1. Конвейеры (транспортёры) ленточные предназначены для транспортирования сыпучих и штучных грузов по горизонтальным, наклонным и комбинированным трассам (Пример, рис. 1)

Приводные устройства, служащие для приведения в движение основного элемента – ленты, могут быть разные. Наиболее простое устройство привода состоит: из приводного (ведущего) барабана, электродвигателя, редуктора и соединительных муфт. Привод конвейера оснащен защитной и пусковой электроаппаратурой (Пример, рис. 2, 3)

Самой компактной конструкцией привода ленточного конвейера является мотор-барабан. Он представляет собой механизм, включающий в себя встроенный электродвигатель, редуктор, клеммную коробку для подключения электропитания.



Рис. 1



Рис. 2

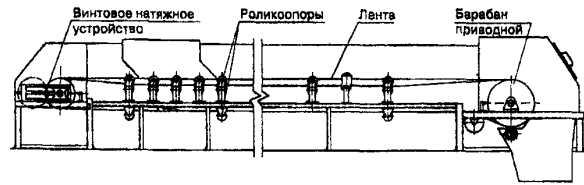

Рис. 3

2. К цепным конвейерам, в которых основным грузонесущим или тяговым органом служит одна или две бесконечные ветви цепи, относятся скребковые, подвесные, пластинчатые и др. (Пример, рис. 4)

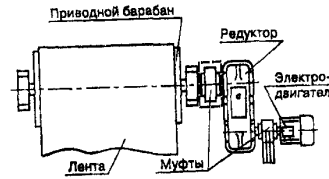
Конвейеры винтовые (шнеки) предназначены для транспортирования взрывобезопасных, неагрессивных, пылевидных, зернистых и мелкокусковых (с размером куска до 20 мм) сыпучих материалов. Рабочим органом является винт, вращающийся в закрытом жолобе (Пример, рис. 5)

Конвейеры винтовые могут использоваться в качестве питателей, дозаторов, смесителей, они могут выполнять функции транспортирования в сочетании с технологическими операциями, такими как перемешивание, охлаждение, грануляция и др.

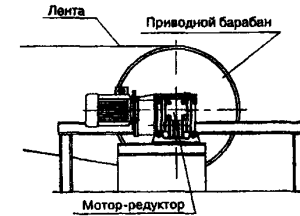
3. В настоящее время широко используются приводные устройства с регулируемой частотой вращения.



Рис. 4



Рис. 5

4. Элеваторы ковшовые (цепные и ленточные) предназначены для вертикального транспортирования пылевидных, мелкозернистых, мелкокусковых (до 60 мм) и среднекусковых (до 160 мм) насыпных грузов.

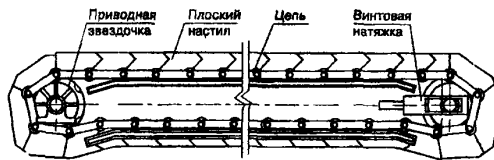
ВНИМАНИЕ. НТЦ "Редуктор", г. Санкт-Петербург разрабатывает, производит и поставляет конвейеры с широким диапазоном технических характеристик на основе применения собственных приводных механизмов различных вариантов исполнения, в том числе приводные устройства (мотор-барабаны), комплектующие изделия для ленточных конвейеров (ролики, роликоопоры, барабаны (приводные и неприводные), натяжные устройства), цепных, винтовых и конвейеров с регулируемой скоростью.

5.1. КОНВЕЙЕРЫ 5.1.1. КОНВЕЙЕРЫ ЛЕНТОЧНЫЕ

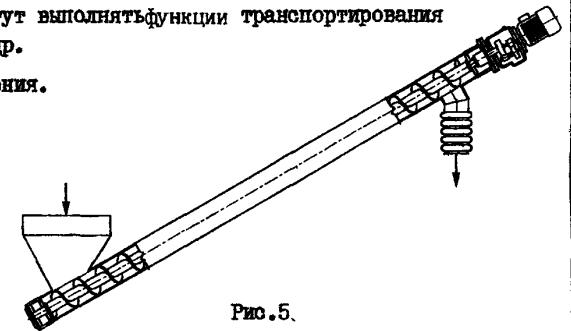
51

№ п/п	Наименование оборудования, изделия	Тип, марка. Код по ОКП	ГОСТ или ТУ	Завод-изготовитель	Производительность, т/ч	Расстояние между центрами барабанов, м	Высота разгрузки, м	Ширина ленты, мм	Скорость движения, м/с	Мощность привода, кВт	Масса, кг	Цена с НДС, тыс. руб. CI.10.04
1	2	3	4	5	6а	6б	6в	6г	6д	6е	7	8
1	Конвейер ленточный стационарный	ТК - 25А 483585	ТУ 22-036-25-88	ОАО "Строительных машин", г.Орск	400	40	6	650	2	II	3820 (без лент)	286800
						80	18		22	6820	475000	
2	Конвейер ленточный стационарный модернизированный Сертификат соответствия: РОСС. RU.АЯ04.В07529	УИЛС(Т)-800 (400,500,650,1000,1200,1400,1600,2000) Опросный лист см.стр.53	ТУ 6111-00300211240-2001	ОАО "Белохолуницкий завод", г.Белая Холуница	от 15 до 4725 (м ³ /ч)	от 5 до 500		от 400 до 2000	от 0,8 до 5,0	-	-	
- для разгрузки конвейеров завод изготавливает разгрузочные тележки на ленту 650,800,1000,1200,1400 мм и плужковые сбрасыватели с электроприводом на ленту 400,500,650,800,1000,1200,1400,1600 мм.												
3	Конвейер ленточный стационарный	УИЛС -500(650,800) Рис.1,стр.57		ОАО "Элеватор-мелыш", г.Гороховец	100	100	-	500	2,1;1,6;1,25;1,0;	1,5...15		Точная цена определяется по опросным листам
					240	(максимальная длина)	650	0,8;0,6;0,5				
					350 м ³ /ч		800					
4	То же, модернизированный	УИЛСМ-400(500,650,800,1000,1200)		ОАО "Машзавод", г.Полевской	30-100	-		400	0,5-1,6			
					65-200		500	0,63-2				
					130-500		650	0,8-3,15				
					195-980		800	0,8-4,0				
					400-1600		1000	1,0-4,0				
					580-2320 м ³ /ч		1200					
5	Конвейер ленточный	УИЛС-50 483585			90	16,5		500	0,6	2,2; 380 В,50 Гц		
					- характер груза - штучный, с массой до 100 кг, габариты груза в плане по максимальному размеру не более 400 мм.							
6	Конвейер ленточный безрельсовый закрытый	КБМ - 500 483585			106,5(м ³ /ч)	10 ...40		500	-	-		
7		КБМ - 650			200(м ³ /ч)			650				
- угол наклона конвейера - 12°; - диаметр приводного барабана, мм - 400, натяжного - 250												
8	Конвейер ленточный передвижной	(рис.3,отр.57) 483586	ГОСТ 2103-89	ОАО "БХЗ", г.Белая Холуница	до 700	до 20		300-1000	-	I-15		
- угол наклона, град 0-45.												
9		ТК - 24А		ОАО "Строительных машин", г.Орск	135	14	5,1	500	1,6	4,0	1054	102168
10		ТК - 19			105	10	3,8			2,2	730(без лент)	86000

II. Конвейеры, разгрузчики нерудных материалов
 Изготовитель: ОАО "Завод строительных машин", г.Орск

11. РАЗГРУЗЧИК НЕРУДНЫХ МАТЕРИАЛОВ типа ТР-2Б

Предназначен для выгрузки песка, гравия, щебня, шлака, каменного угля, торфа и других сыпучих инертных материалов из открытого подвижного состава с отвалом разгружаемого материала в штабели высотой до 9 м.

Разгрузчик может использоваться на перевале вышеуказанных материалов с железнодорожного подвижного состава на баржи при соответствующем расположении разгрузочных путей и загружаемой баржи.

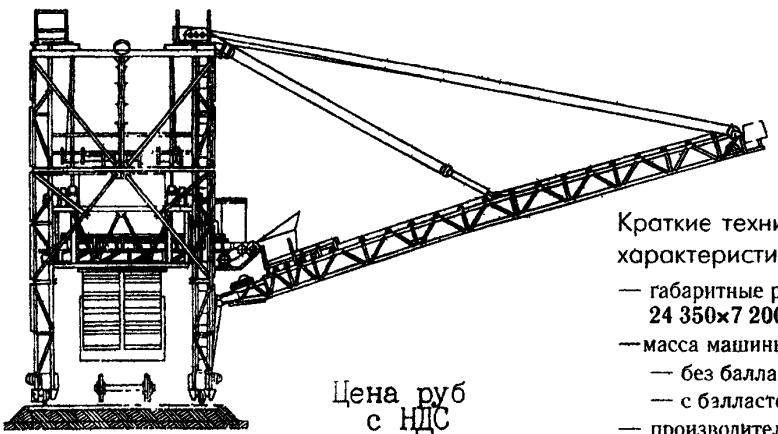

Краткие технические характеристики:
 — габаритные размеры, мм: 24 350x7 200x12 100;
 — масса машины:
 — без балласта: 34,0 т;
 — с балластом: 37,5 т;
 — производительность техническая: 320 м³/час.;
 — дальность отброса материала от оси разгружаемой платформы 20 м.

Цена руб с НДС на 01.10.2004: 4050000;
 4250000 — усиленный

Цена конвейеров руб с НДС на 01.10.2004

11.3. ОАО «Орский завод строительных машин» имеет возможность производства и поставки конвейеров на заказ.

Предназначены для перемещения непрерывным потоком сыпучих и мелкоштучных грузов.

Условия эксплуатации оборудования:

- температура воздуха от -40°C до +40°C;
- температура транспортируемого материала: не выше 60°C.

Основные характеристики поставляемых конвейеров:

- тип: стационарные, передвижные;
- длина от 2 до 180 м;
- ширина ленты от 500 до 1600 мм;
- скорость движения ленты: от 0,5 до 2,5 м/сек.;
- производительность: от 10 до 1000 т/час.

Для расчета стоимости конвейера необходимо заполнить поля нижеприведенной таблицы

I. Область применения

2. Характеристики транспортируемого груза:
 - 2.1. Объемная масса, т/куб.м.:
 - 2.2. Влажность, %:
 - 2.3. Температура, град:
 - 2.4. Максимальный размер куска, мм:
3. Ширина ленты, мм:
4. Длина конвейера, м:
 - 4.1. Номинальная (между центрами барабанов):
 - 4.2. Между центрами барабанов по горизонтали:
5. Скорость движения ленты, м/с:
6. Производительность, т/ч:
7. Угол наклона конвейера, град.:
8. Высота подъема, м:
9. Тип выключающего устройства (рычажное/канатное):
10. Разгрузочное устройство:
 - плужок односторонний
 - плужок двухсторонний
 - разгрузочная тележка
11. Лента конвейерная:
12. Монтаж/шеф-монтаж:
13. Особые условия, примечания:

II.2. Тип	ДЛЯ ЩЕБЕНОЧНЫХ ЗАВОДОВ		ОМК	
	НАКЛОННЫЕ	ГОРИЗОНТАЛЬНЫЕ	НАКЛОННЫЕ	ГОРИЗОНТАЛЬНЫЕ
B-500 L-10м с лентой	116 390	110 210	107 120	100 940
B-500 L-15м с лентой	161 440	152 212	142 990	139 900
B-500 L-20м с лентой	203 975	193 930	177 325	178 350
B-650 L-10м с лентой	139 050	134 930	128 750	120 510
B-650 L-15м с лентой	195 262	186 037	172 200	166 050
B-650 L-20м с лентой	246 000	235 750	217 300	211 150
B-800 L-10м с лентой	165 830	154 500	152 440	142 140
B-800 L-15м с лентой	230 625	216 790	206 025	196 800
B-800 L-20м с лентой	303 400	278 800	258 300	248 050

Примечание:

1. Количество узлов указывается на один конвейер.
2. Выбор оборудования производится по каталогу ОАО «Белохолуницкий завод» (редакции 2000 г.) и по информационным данным завода.
3. По согласованию с заводом-изготовителем возможна комплектация конвейера взрывобезопасным электродвигателем привода и лентой типа 2Ш.
4. Для комплектации приводов применяются редукторы: РМ-350, 400, 500, 650; Ц2У-160, 200, 250; Ц2У-315Н, 355Н, 400Н; Ц2Н-450, 500, 630, 710; КЦ1-300, 400, 500; КЦ2-500, 750, 1000, 1300.
5. Крепежные изделия с оборудованием не поставляются.
6. Оборудование конвейеров изготавливается по действующим на заводе чертежам и техническим условиям ТУ 6111-003-00211240-2001.
7. Предоставление совместно с опросным листом тягового расчета и схем опорных металлоконструкций обязательно.
8. Для оформления заявки на оборудование необходимо предварительное согласование опросного листа и схем металлоконструкций с заводом-изготовителем. Опросный лист должен предоставляться на завод в 3-х экземплярах, один из которых после согласования остается на заводе.
9. Оборудование поставляется в грунтованном виде.
10. Завод оставляет за собой право на внесение изменений, не ухудшающих качества продукции.

*Шкафы, пульты управления, электропусковая и отдельно стоящая аппаратура, штанга токоподвода и электропитающие кабели в комплект поставки **не входят**; кабельная разводка на тележке **не производится**.

Отгрузочные и платежные реквизиты заказчика

 Наименование организации, фамилия,
 подпись, телефон лица, заполнившего
 опросный лист

Подпись ответственного лица заказчика, _____
 заверенная печатью

ОАО «Белохолуницкий завод»
 Утверждено:
 Технический директор _____

Согласовано: _____ коррективами
 без корректив

Главный конструктор
 телефон 4-32-85
 Начальник БВК
 телефон 49-1-87

ОПРОСНЫЙ ЛИСТ

для заказа оборудования стационарного ленточного конвейера

Объект:
 Конвейер поз. № _____ Количество _____ шт.

Данные о конвейере, транспортируемом грузе, условиях эксплуатации

Наименование показателя		Величина	Примечание
Основные технические данные конвейера	Ширина ленты, мм		
	Длина конвейера, м	по горизонтали	
		по трассе	
	Производительность, т/ч		
	Угол наклона (наибольший на трассе), град.		
Скорость ленты, м/с			
Характеристика транспортируемого груза	Наименование		
	Насыпная масса, т/м ³		
	Гранулометрический состав (кусковатость), мм		
	Содержание влаги, % Температура, °С		
Условия работы конвейера	На открытом воздухе, в отапливаемом, в неотапливаемом помещении		
	Диапазон температуры окружающего воздуха, °С		
	Влажность окружающего воздуха, %		
	Содержание пыли в зоне расположения приводного барабана, г/м ³		

Геометрическая схема конвейера и схема расположения привода в плане

5.1.2. КОНВЕЙЕРЫ ЦЕПНЫЕ И ВИНТОВЫЕ

№ п/п	Наименование оборудования, изделия	Тип, марка. Код по ОКП	ГОСТ или ТУ	Завод-изготовитель	Производительность, м ³ /ч	Длина, м	Ширина скребков, (короба в свету), мм	Угол наклона трассы, град	Скорость, м/с	Мощность привода, кВт	Масса, кг		
1	2	3	4	5	6а	6б	6в	6г	6д	6е	7	8	
I	Конвейер скребковый цепной	I-КЦ 483585 см рис.4, стр.57 5I4II4		ОАО"БХЗ", г.Белая Холуница	до 50 т/ч	до 60	180,220, 280,370	-	1,0	7,5			
2	Транспортер скребковый	ТС-40 483585					400						
3	Конвейер с погруженными скребками	КПС(2М)-200Т 483585	ТУ 24-09-288-87	ОАО"Элеватор-мельмаш", г.Гороховец	$\frac{2I^X}{7}$	$\frac{79,5^{XX}}{34,6}$	200	15	0,16;0,2;0,25; 0,315;0,4	1,5;3;5,5;7,5	29 ^{XXX}		
4		$\frac{45^X}{12}$			$\frac{42}{18,5}$	320	16I						
5		КПС(2М)-500Т			$\frac{80^X}{28}$	$\frac{58}{26,5}$	500	15 и 30			5,5;7,5;11;15		228
6		КПС(2М)-650Т рис.2 стр.57			$\frac{110^X}{36}$	$\frac{45}{20}$	650				245		
<p>* в числителе горизонтального конвейера (при скорости V= 0,16 м/с и температуре до 200°C; в знаменателе-наклонного конвейера(при угле подпора 15° V=0,16 м/с и температуре от 200 до 450°C ^{XX} в числителе- для неабразивных грузов, в знаменателе- для абразивных грузов. ^{XXX} распределенная масса средней части конвейера</p>													
7	Конвейер пластинчатый стационарный (рис.6, стр. 57)	СМЦ-6IIB 483585	ГОСТ 26598-85	ЗАО"БЕЦЕМА", г.Красногорск	-	15-100	400,500,650, 800,1000, 1200	0-45	0,22-0,45	3-55		Цена-по опросному листу	
8		СМЦ-6IIB, I											400-1000
9	Конвейер винтовой	РЗ-БКШ-100-800		ОАО"Мащзавод", г.Полевской	от 3,6... (т/ч)	30	100-600	-	100-140 (частота вращения об/мин)	0,75:1,5:4,0 до 45		Договорная	
10		РЗ-БКШ-160 (200;250;315;400) УЗ Рис.5, стр.57		ОАО"БХЗ", г.Белая Холуница	$\frac{7;14(т/ч)}{31;45}$ 33-84	3-30	160;200 250;315 400	-	140 140;160 90-100	1,5;4,0 4,0;7,5 11			
11		Конвейер винтовой общепромышленного назначения	ГТ-20(32,40,50) - 16(25,30,40)П 483585				$\frac{1,5-6,4}{5,8-24,8}$ 11,3-48 44-88		30	200(160) 315(250) 400(300) 500(400) диаметр(шаг винта)	40-71		1,5-5,5 2,2-7,5 5,5-15 4,0-45

5.2. ЭЛЕВАТОРЫ

№ п/п	Наименование оборудования, изделия	Тип, марка. Код по ОКП	ГОСТ или ТУ	Завод-изготовитель	Производительность, м ³ /ч	Ширина (наг. ковша, мм	Высота транспортирования, м	Скорость подъема, м/с	Мощность привода, кВт	Масса, кг	
1	2	3	4	5	6а	6б	6в	6г	6д	7	8
I	Эlevator ковшовый специальный	СМЦ-130Б 483580 (рис. 7, стр. 57)		ЗАО "БЕЦЕМА", г. Красногорск	400, 460, 550	550, 620, 680	10 - 32 10 - 30 10 - 26,5	1,58	75-рабочего- 5,5 -вспомо- гательного привода		Цена - по опросным листам
2	Эlevator цепной быстходный с скрученными острогольными ковшами	ЦС-250М 483580		ОАО "БХЗ", г. Белая Холуница	28	250(200)	5,5-33,5	0,63	4,0;7,5		
3	То же, с скрученными ковшами	ЦС-320М			50	320(250)	4,7-30,7	0,54	5,5;11		
4		ЦС-400М			80	400(320)	5,2-37,8		7,5;15		
5	Эlevator специальный (для транспортирования грузов повышенной абразивности)	ЦТ-650С			80	650 (688)	11,5-50,4	0,5	10;22		
6		ЦТ-800С			160	800(736)	11,6-51,3		30		
7		ЦТ-1000С			200	1000 (648)	11,6-49,8		19,7;45		
8	Эlevator ленточный быстходный с расставленными глубокими и мелкими ковшами	ЛГ-100(160;200; 250;320;400)			3,0 13 18;28 45;88	100(200) 160(320) 200;250(400) 320;400(500)	3,1-13,1 3,6-20 20,1;34,3 1,6;2,0	1,4 2,0 2,1;6 1,6;20	2,2 3,0 5,5;11 15;30		
9	Эlevator ленточный	Л-950А			200	950 (630)	36,58	1,45	30;55		
10	То же	2ЛГ-160			68	160(300)	12	2,9	7,5		

Примечание: Эlevator дает возможность транспортировать одновременно два различных груза, исключая смешение. Загрузка потоков возможна с любой стороны

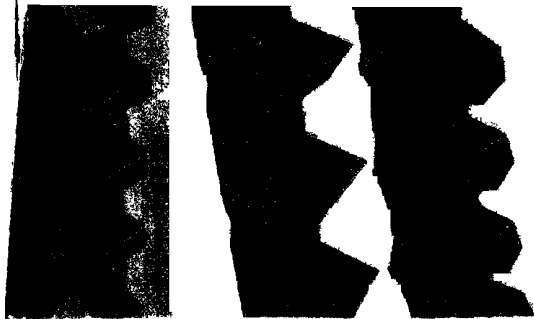

КОВШИ ЭЛЕВАТОРОВ

Элеваторы имеют самонесущую шахту. От боковых перемещений эlevator фиксируется специальными рамами. Асполнение эlevatorа может быть с левым или правым расположением привода (смотреть со стороны загрузочного носка).

Средние секции с люками и дверцами размещаются по высоте таким образом, чтобы обеспечивалось удобство осмотра и обслуживания узлов эlevatorа, находящихся внутри шахты. Наполнение ковшей производится зачерпыванием груза из нижней части или засыпанием груза в ковш. Максимальная температура груза для ленточных эlevatorов +60 °С, для цепных эlevatorов +80 °С.

По согласованию с заводом-изготовителем в комплект поставки эlevatorа может входить электропусковая аппаратура.

При заказе эlevatorа заполняется опросный лист по форме (стр. 56)

ОПРОСНЫЙ ЛИСТ

для заказа вертикального ковшового элеватора

тип элеватора

Объект _____

Поз. _____ Количество _____ шт.

Данные об элеваторе, транспортируемом грузе и условиях эксплуатации

	Показатели	Величина	Примечание
Основные технические данные элеватора	Высота от натяжной оси до оси приводного вала, м		
	Производительность, м ³ /ч		
	Расположение привода (справа или слева, если смотреть со стороны загрузочного носка)		
	Наименование		
Характеристика транспортируемого груза	Насыпная масса, т/м ³		
	Крупность, мм		
	Температура, град.		
	Содержание влаги, %		
Условия работы	В отапливаемом (неотапливаемом) помещении		
	Диапазон температур окружающего воздуха, град.		
	Влажность окружающего воздуха, %		

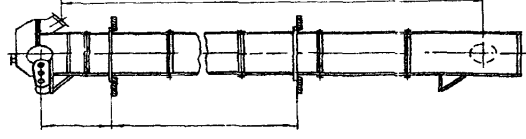

Примечания:

1. Высота элеватора принимается в соответствии с таблицей комплектации чертежа общего вида элеватора.
2. По согласованию с заводом-изготовителем в комплект поставки элеватора может входить электропусковая аппаратура.
3. Элеваторы изготавливаются по действующим на заводе чертежам и техническим условиям.
4. Приведение схемы установки элеватора с высотными отметками основания, пола здания, межэтажных перекрытий обязательно.
5. Чертежи фундамента в каждом конкретном случае разрабатываются проектной организацией в зависимости от проектной массы элеватора с учетом загрузки ковшей и геологии местности.
6. Элеваторы изготавливаются в исполнении «У» категории размещения 2 и 3 ГОСТ 15150.
7. По согласованию с заводом-изготовителем возможно изготовление элеваторов, работающих в агрессивных средах.

Отгрузочные и платежные реквизиты заказчика:

Наименование организации, фамилия, подпись,
 телефон лица, заполнившего опросный лист
 Подпись ответственного лица заказчика,
 заверенная печатью

ОАО «Белоголунницкий машзавод» СОГЛАСОВАНО:

с коррективами
 без корректив

Подписи сотрудников завода, ответственных за согласование
 ОГК _____ телефон 49-2-86



Рис. 1 1-устройство натяжное; 2-барабан приводной; 3-барабан отклоняющий; 4-лента; 5-привод; 6-роликсопоры; 7-барабан концевой; 8-устройство ошестное



Рис. 2. 1-головка приводная; 2-головка натяжная; 3-привод; 4-ограждение цепной передачи; 5-тяговый орган; 6, 7-секции линейные; 8-загрузочная точка.

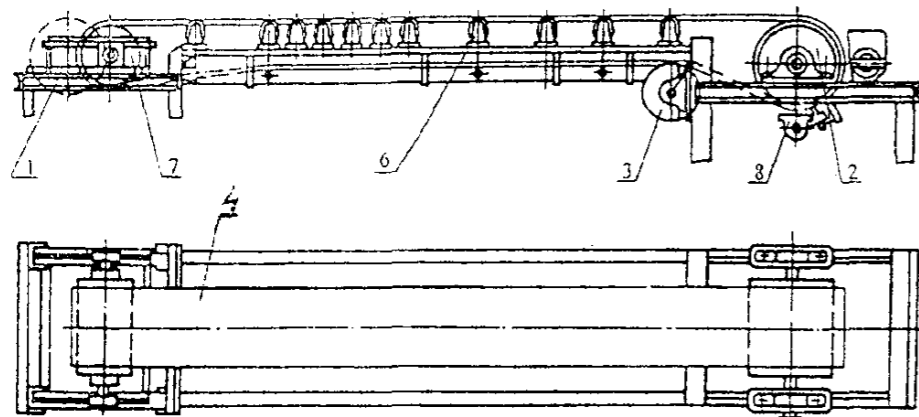

Конвейер ленточный передвижной в разложенном виде

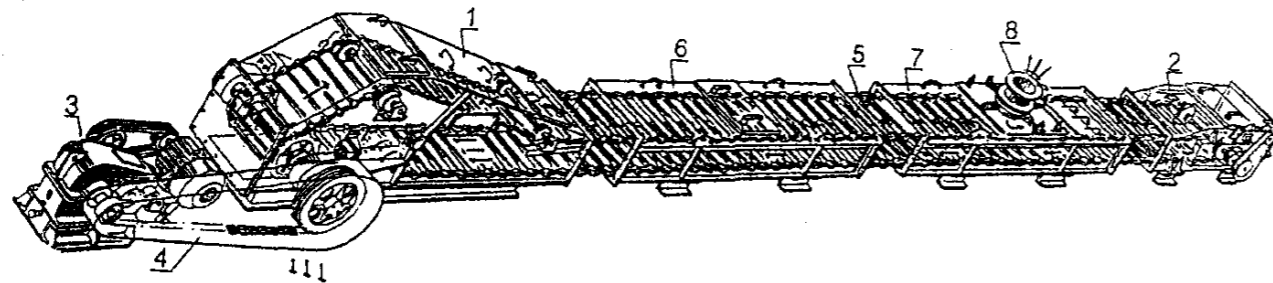
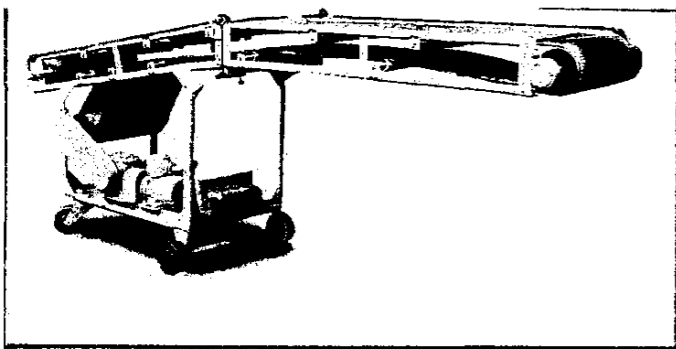
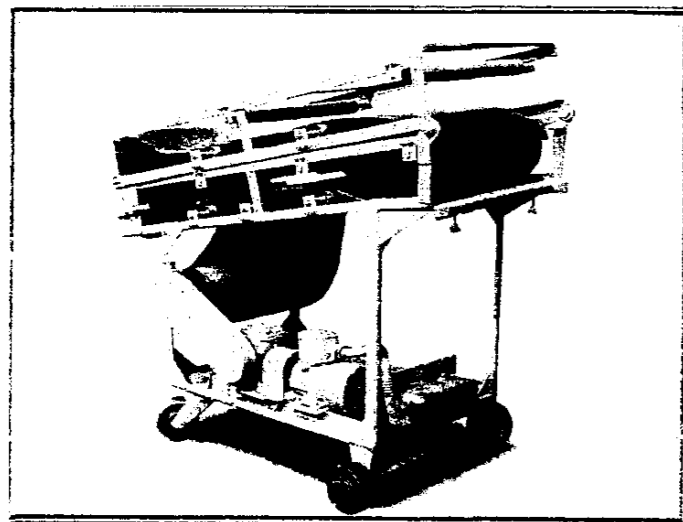

Конвейер ленточный передвижной в сложенном виде

Рис. 3



Рис. 4



Рис. 6

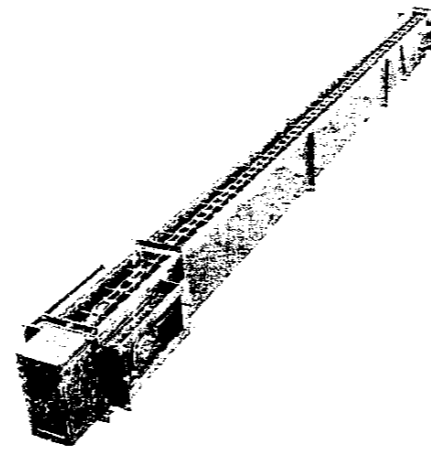

Рис. 5

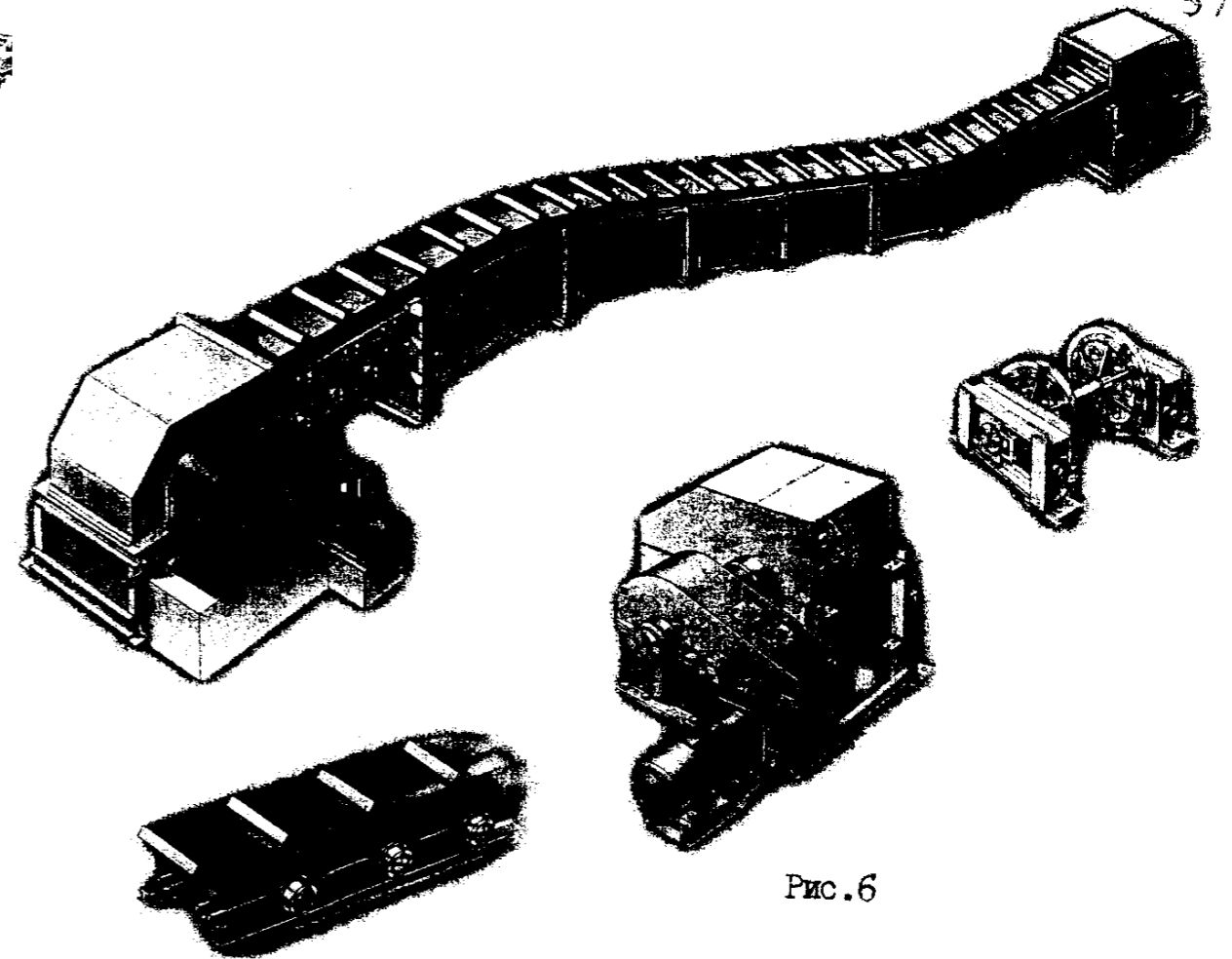

Рис. 7



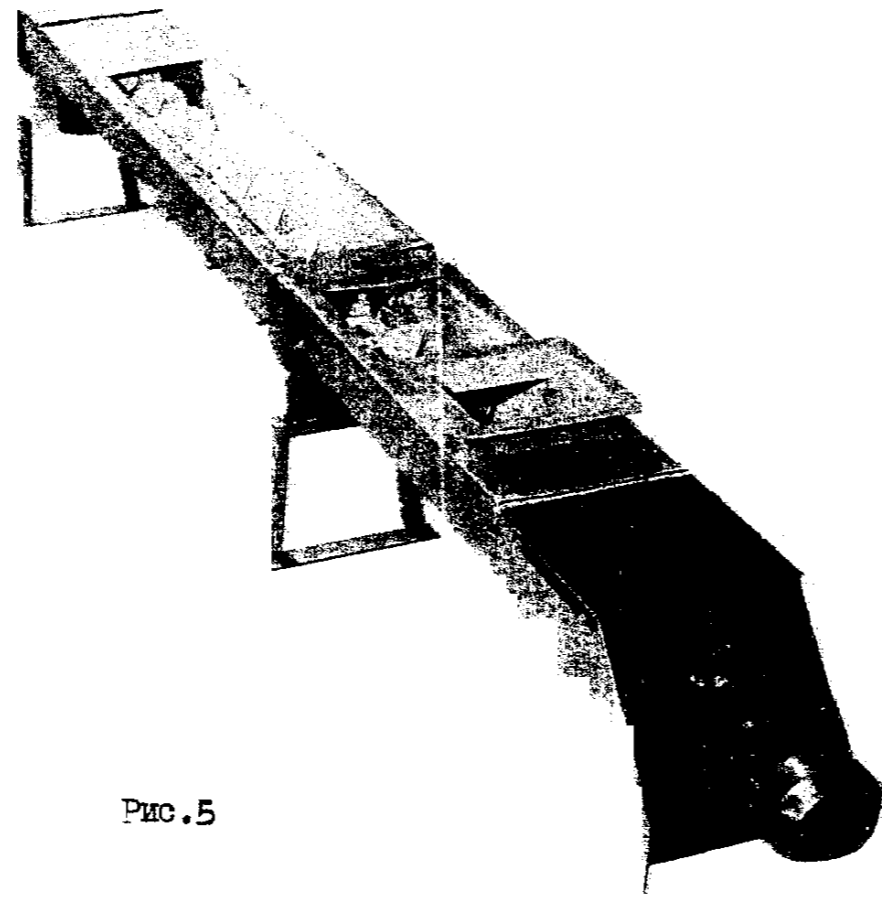

6. МОЛОТЫ СВАЙНЫЕ ДИЗЕЛЬНЫЕ, КОПРЫ, МАШИНЫ ВУРЬЛИНО-КРАНОВЫЕ													58	
№ п/п	Наименование оборудования, изделия	Тип, марка. Код по ОКП	ГОСТ или ТУ	Завод-изготовитель	Масса ударной части, кг	Энергия удара, кДж	Число ударов, удар/мин	Расход топлива, кг/ч	Высота пол-срабования ударной часовой сваи, см	Масса забива-свай, т	Габариты, мм I x B x H	Масса, кг	Цена, тыс. руб с НДС на 01.06.05.	
					6а	6б	6в	6г	6д	6е	6ж	7	8	
	<p>Молоты свайные дизельные предназначены для забивки в грунт железобетонных, металлических свай массой от 1,2 до 10 т и шпунта при устройстве свайных оснований, в строительстве гидротехнических сооружений, а также для механизированной забивки легких деревянных свай при строительстве мостов.</p> <p>Они состоят из следующих основных узлов: рабочего цилиндра и направляющей трубы, соединенных между собой болтами; поршня (ударной части), перемещающегося во внутренней полости рабочего цилиндра и направляющей трубы; шайбы, по которому наносит удар поршень; топливной и масляной систем и пускового устройства (кошки), внутри которого расположен подъемно-сбрасывающий механизм. Для эксплуатации дизельных молотов необходим копер соответствующей высоты и грузоподъемности.</p>													
1	Молот дизельный сваебойный трубчатый	СП-74	ТУ 22-042-039-91	ОАО "Завод Строймаш", г.Стерлитамак; ОАО "СЗСМ", г.Орск	600	14	-	-	300	-	-	1500	269,63	
2		СП-75А			1250	29	42	6,1	1,2-3	740x580x4400	2700	354		
3		СП-76А			1800	42	6,4	1,3-5	785x600x4400	3850	459,2			
4		СП-77А 483231			2500	59	11,8	2,5-6,5	920x730x5200	5500	559,2			
5		СП-78 483231	ТУ 22-5796-84	ОАО "СЗСМ", г.Стерлитамак	3500	82	42	17	300	3,5-8	1000x950x5500	7700	813,8	
6		СП-79 483231			5000	118	19	10	1000x950x5500	10000	932,4			
7	Молот дизельный штанговый сваебойный	СП - 6В СП-6ВМ	ТУ 22-042-038-90	ОАО "СЗСМ", г.Орск; ОАО "СЗСМ", г.Стерлитамак	2500	37,6	50	12 (л/ч)	240	1,2-3,2	870x1100x4200	4200	431,4	
8		СП - 60 СП-60А	ТУ 22-042-040-91	ОАО "СЗСМ", г.Стерлитамак	240	1,7	56	1,7 (л/ч)	130	-	500x560x1980	400	115,6	
		Предназначен для механизированной забивки легких деревянных свай при строительстве мостов и устройстве свайных оснований.												
9		СП-4		ОАО-СЗСМ, г.Стерлитамак	1250	14,7	-	-	-	-	-	3100	238,36	
10	СП-5			1800	22,25						3100	303,2		
11	СП-7			3000	42,4						4700	488,7		
12	СП-8			3500	51,5						5200	569,94		

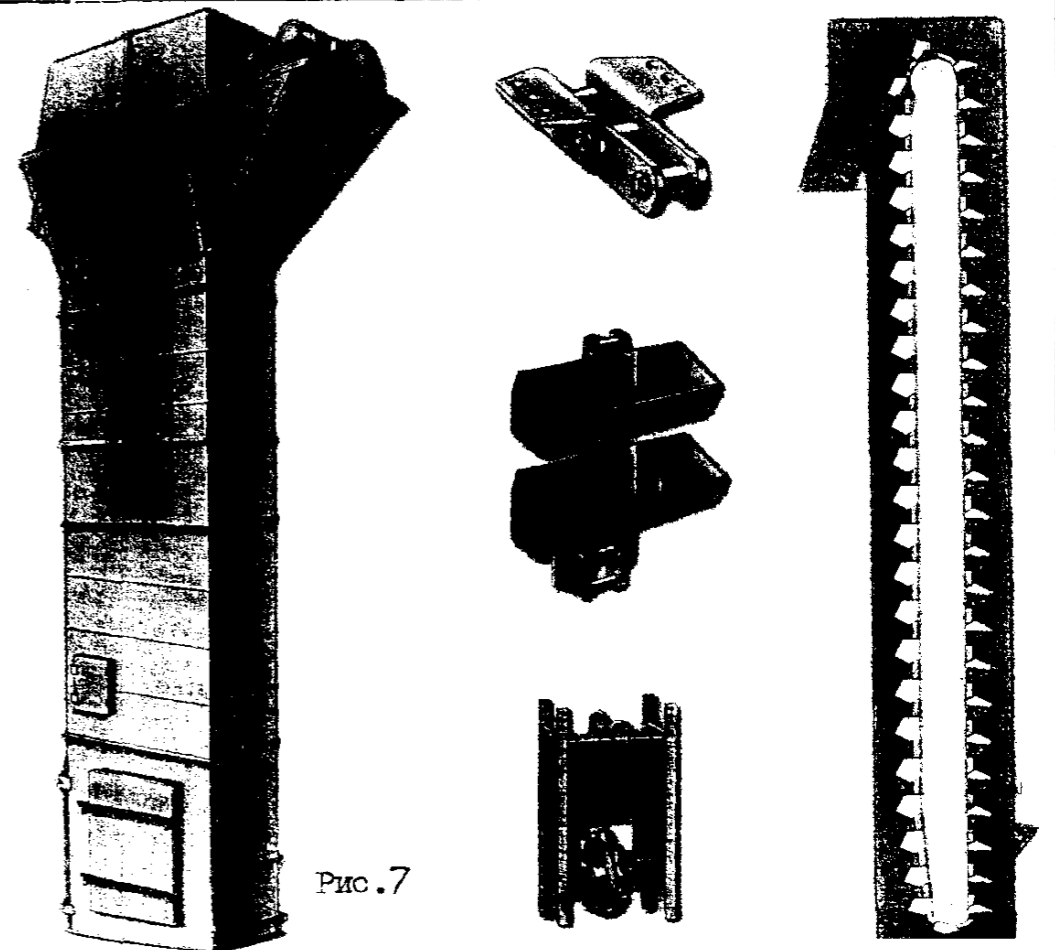
6.2. КОПРЫ, ОБОРУДОВАНИЕ КОПРОВОЕ И ПРОЧЕЕ ДЛЯ СВАЙНЫХ РАБОТ

59

№ п/п	Наименование оборудования, изделия	Тип, марка. Код по ОКП	ГОСТ или ТУ	Завод-изготовитель	Грузоподъемность, т		Длина погружаемой сваи, м	Скорость подъема молота (сваи) м/мин	Изменение вылета м	Базовый привод	Габариты, мм L x B x H	Масса, кг	Цена, т.руб. с НДС на 01.06.05	
					для погружения	для свай								
1	2	3	4	5	6а	6б	6в	6г	6д	6е	6ж	7	8	
1	Копер переносной	СП-13Б		ОАО "Завод Строймаш", г.Стерлитамак	0,5 (каждого барабана)		4,5	-	-	-	2436x1170x6100	350	73,45 (без дизель молота)	
2	Установка копровая	СП-67А			-	-	10	-	-	Т-10.Б. 2121-2			3209 (без д/м)	
3		УГМК-8					8			УРАЛ-4320-1934-401			3989 (без д/м)	
4		УГМК-12						12		КАМАЗ-53228-000-1960			4448 (без д/м)	
5	Установка копровая на гусеничном ходу (с дизель-молотом СП-6В, СП-76А, СП-77А)	СП - 49Д 483223		ОАО "Строймаш", г.Стерлитамак ОАО "ЗСМ", г.Орск	6	5	12(14) 12	16,5	0,4	Т-10.Б. 2121-2 То же или Т-170Б-01	4730x5050x18465 10610x4300x3455 (в транспортном положении)	2960	3320(3463) без д/м 3340 с д/м на 01.10.04	
					Наклон(рабочий) мачты: влево-вправо-вперед- 0...7°; назад- 0...15° Производительность: 35-38 свай в смену									
6	Копер полноповоротный (на рельсовом ходу)	СП - 69 483228		ОАО "ЗСМ", г. Орск	7	7	16	20 17,2 (копра по рельсам)	1,2	Электрогидравлический	-	24500	4200	
					- мощность электродвигателей - 28 кВт. - рабочие наклоны мачты: вперед - 1:8; назад - 1:3; поперечный (установочный), град. ±1,5; наибольший вылет мачты, м: - 6. - возможность погружения свай ниже основания, м - 4. - рабочее давление в гидросистеме (СП-49Д, СП-69), МПа - 10									
7	Копер (с дизель-молотом СП-75)	Кок-8 483223		Рабочий наклон мачты: влево-вправо-0...12°; вперед-0...7°; назад- 0...15°	-	5,5	8	-	0,5	УРАЛ-4320 1912-30	10100x4500x13920	-	2780 с д/м на 01.10.04	
8	Копер (погружение свай методом вдавливания)	КД-12			Угол поворота платформы- 180° Максимальное усилие на лебедке полиспаста- 10 тс	80	-	12	2 (скорость вдавливания)		9800x3450 15730	22000 без балласта) 96000 - вес балласта	-	5020
9	Копер (с дизель молотом СП-75)	КН - 6 483223			Рабочий наклон мачты: влево-вправо-вперед-назад- 0...16°		5,0	10	-	0,4	ТТ-4М-01 (трекловый трактор)	7610x4210x13580	-	2944.
10	Машина для срезки свай	СП - 87 483217				ОАО "ЗСМ", г.Стерлитамак; ОАО-ОЗСМ", г.Орск Машина предназначена для срезки недопогруженных до проектной мощности свай, разрушения оголовков свай с оголением арматуры (диаметром до 16 мм), не предназначена для срезки свай с усиленной арматурой							1430x1200x800	775
					- сечение свай (ГОСТ 19804-91), см: 35 x 35 и круглые; - производительность - 180 свай в смену; - давление рабочей жидкости, МПа - 10-15 - наибольшая высота срезания свай: 50 мм									

6.3 МАШИНЫ БУРИЛЬНО-КРАНОВЫЕ

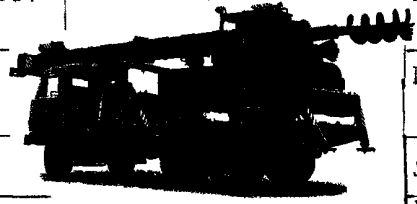
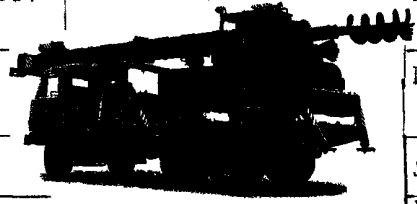
№ п/п	Наименование оборудования, изделия	Тип, марка. Код по ОКП	ГОСТ или ТУ	Завод-изготовитель	Вызовое шасси	Угол бурения, гр.		Диаметр, м	Грузоподъемность кранового оборудования, т	Высота подъема крана, м	Габариты, мм L x B x H	Масса, кг					
						6Б	6В										
1	2	3	4	5	6а	6Б	6В	6Г	6Д	6е	6ж	7	8				
<p>Машины бурильно-крановые предназначены для бурения в грунтах I-IV (БМ-515 - I-VI) категорий, для установки в них опор, при строительстве и ремонте радиотрансляционных, телефонно-телеграфных, релейных и электрических сетей; выполнения грузоподъемных работ при установке опор, столбов, свай и пр. Машины также используются в промышленном и гражданском строительстве для бурения скважин под свайные фундаменты, столбы ограждений и дорожных знаков, при посадке деревьев и др. работах, а также для профилирования площадок и мест установки опор.</p>																	
1	Машина бурильно-крановая	БМ-205В		ОАО "Стройдор-маш", г. Алапаевск	МТ-82	60...102	2	0,36;0,5; 0,63;0,8	1,25	6,5	6020x2010x3400	5810					
2		БМ-205Д				60...100	3			7,0	680x2500x3950	6450					
3		БМ-317				ГАЗ-3308	80...95			3	6,3	7000x2340x3500		5710			
4		БМ-317 ЕГЕРЬ II													ГАЗ-33251		
5		БМ-305 А					БМ-205А с ДРУ-01 и ковшем фронтальной погрузчика			УРАЛ-43206	80-95	5		2,0	7,2	7480x2520x3300	9000
6		БМ-306														60...102	7600x2570x3500
7		БМ-515 483120					ЗУЛ-4344			80...95 или 80...95	3 или 5	1,25		6,8	8300x2500x3700 или 8200x2500x3800	8500	
8		БМ-313															
9	Машина бурильно-крановая	БМ-531		ТМТ-65А (ТМТ-100-06)	80...95	3	2,0	8,0	7100x2500x3650	12100 (15200)							
10		БМ-541							ТМ-120	5	1,25	-	7320x3000x3660	12245			
11		БМ-516 483120							КАМАЗ-4326	80...95	5	0,36;0,5; 0,63	2,0	7,5	8450x2500x3800	11375	
12	БМ-1514	КАМАЗ-53228 6 x 6	-	15	0,36;0,63	3,0	10	12500x2500x3860	24000								
13	Установка вращательного бурения	УВБ-200		ГАЗ-3308	Шнековое бурение без осадной трубы: диаметр-300*185 мм, глубина-20;30 м То же с осадной трубой: диаметр-270;178 мм, глубина-20;30 м Бурение с пустотелыми шнеками типа НВ5-300/200: диаметр-300 мм, глубина-15 м типа НВ5-185/100: диаметр-185 мм, глубина-25 м												
14	Машина бурильно-шнековая	МВШ-518		УРАЛ-43206	-	5	0,36;0,5; 0,63;0,8	1,5									
15		МВШ-818												УРАЛ-4320 6 x 6	8	3	
<p>Примечание: 1. Габаритные размеры даны для транспортного положения 2. Максимальный крутящий момент на бурильном инструменте, Нм для всех машин-4900, а для БМ-305А-5308; БМ-308(541)-6036</p>																	

16. Буровое оборудование БО-9 (на базе копра СП-49Д)

Изготовители: ОАО "ОЗСМ", г. Орск; ОАО "СЗСМ", г. Стерлитамак

Цена, тыс. руб. – 3680 на 01.06.2005 (без шнека)

Предназначено для бурения скважин глубиной до 12 м сплошным или составным шнековым буром. Привод установки – электрический реверсивный от генератора, установленного на тракторе. Управление работой буровой установки осуществляется из кабины трактора

Краткие технические характеристики:

- базовое шасси: трактор Т-10.Б.2121-0 или Т-170Б-01;
- габаритные размеры, мм:
 - в рабочем положении: 4728x5045x18465,
 - в транспортном положении: 10610x4300x3455;
- глубина бурения: 12 м;
- диаметр бура до 570 мм;
- частота вращения бура: 50 об/мин;
- вращающий момент: 10300 Н*м;
- среднее удельное давление на грунт: 0,058 МПа;
- мощность генератора: 100 кВт;
- мощность электродвигателя: 55 кВт;
- рабочее давление гидросистемы: 12 МПа;
- ширина направляющих мачты: 625 мм;
- изменение вылета мачты: 0,4 м.

Заводом предусмотрена поставка запасных частей к предлагаемому оборудованию:

- шнеки длиной 12 м диаметром от 100 мм до 570 мм,
- буровые головки к шнекам диаметром от 100 мм до 570 мм;

17. Установка направленного бурения УБН-200

Изготовитель: ОАО "ПРОМСВЯЗЬ", г. Навля

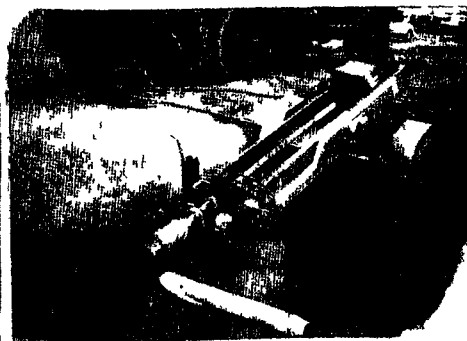

Представляет собой комплекс оборудования для бестраншейной прокладки трубопроводов диаметром до 200 мм методом горизонтального направленного бурения. Установка размещается и перевозится в кузове грузового автомобиля типа ГАЗ, ЗИЛ. Буровой станок транспортируется за автомобилем прицепом.

Обслуживающий персонал - 3 человека, средняя скорость проходки составляет от 20 до 70 м в смену. Установка изготовлена из недорогих отечественных материалов и комплектующих, проста в производстве и обслуживании. Стоимость установки в 3-4 раза ниже зарубежных аналогов, эксплуатация установки при этом обходится *дешевле*

В состав установки входят: станок буровой УБН-200, дизель-гидростанция ДГС-150, станция приготовления бурового раствора СВР-30 комплект буровых станков и инструмента, комплект средств радиолокации (навигации) 2. Бурильная машина, ВГМ-1

18. Малогабаритная буровая техника

Изготовитель: ОАО "СТРОЙДОРМАШ" г. Алапаевск

Малая буровая установка КБ-13

Предназначена для бурения малых скважин на «воду» и всухую. Имеет расширенные технологические возможности: возможно бурение под защитой обсадной трубы с использованием устройства ударно-канатного бурения, бурение с использованием пустотелых шнеков, бурение с использованием пневмоударника, а также использование гидравлического молота.

Максимальный диаметр бурения – 219 мм (возможно увеличение до 300 мм), максимальная глубина бурения: диаметром 219 мм – 20 метров, диаметром 178 мм – 25 метров, диаметром 146 мм – 50 метров.

Переносной буровой лафет ГБА-1200

Предназначен для использования в качестве автономной установки для вертикального и наклонного бурения скважин в труднодоступных местах. Может быть установлен на различной строительной технике (краны-манипуляторы, экскаваторы, фронтальные погрузчики и др.) в качестве дополнительного сменного оборудования.

Оборудование для завинчивания анкерных винтовых свай МВ-85

Монтируется в качестве дополнительного сменного оборудования на краны-манипуляторы, экскаваторы различных типов. Базовый вариант оборудования устанавливается на кран-манипулятор ИФ-300С. В конструкции заложена возможность бурения лидирующей скважины с последующим завинчиванием винтовой сваи.

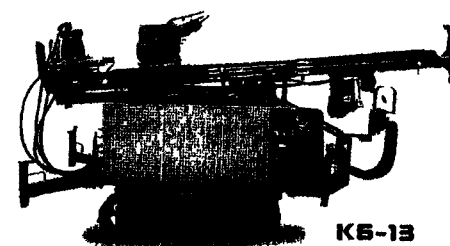

ОАО "Завод СТРОЙДОРМАШ 461" Алапаевск

изготавливает:

1. Бурильно-сваебойные машины
типов: ВМ-811 (УРАЛ-4320);
ВМ-831 (ТТ-4М-07);
ВМ-833 (Т-10, Т-170)

1. К оборудованию бетоносмесительному относятся бетоно-растворосмесители, автобетоносмесители, установки бетоносмесительные и их технологическое оборудование.

Бетоно-растворосмесители по принципу перемешивания подразделяются на гравитационные, принудительного действия и гравитационно-принудительного действия. Объем готового замеса у различных смесителей находится в пределах от 30 до 3000 л, производительность - 0,02 до 240 м³/ч. Бетоносмесителями оснащаются бетоносмесительные установки, а также технологическое оборудование бетоносмесительных установок (Пример см. рис.)

Автобетоносмесители предназначены для приготовления бетонной смеси в пути или по прибытии на объект, а также для доставки готовой бетонной смеси и выдачи ее потребителю.

2. К оборудованию для транспортировки бетонных и растворных смесей относятся: бетононасосы, автобетононасосы, в том числе и автобетоносмесители, авторастворовозы, установки для транспортирования растворов (растворонасосы), установки для раздачи, укладки, набрызга бетонной (растворной) смеси и др.

Автобетононасосы (бетононасосы) предназначены для подачи свежеприготовленной бетонной смеси в горизонтальном и вертикальном направлениях к месту укладки с помощью стрелы или бетоновода.

Растворонасосы предназначены для перекачивания строительных растворов с крупностью фракций до 5 мм, подвижностью не менее 7.

Авторастворовозы предназначены для перевозки, побуждения и порционной выдачи строительных растворов различных марок и консистенций на строительных объектах

Бетоноукладчики предназначены для приема свежеприготовленной смеси от бетононасосов и укладки ее в сооружения из монолитного бетона и железобетона.

Применяются при бетонировании больших открытых площадей оснований сооружений (нулевой цикл), дорожных покрытий, аэродромов, гидротехнических сооружений, перекрытий и крыш зданий и т. д.

3. К оборудованию для транспортирования и хранения цемента относятся: автоцементовозы, камерные и винтовые пневматические насосы для транспортирования цемента и других пылевидных материалов, склады цемента. и др.

Перечисленные машины и оборудование используются на бетонных заводах, строительных объектах различного назначения, на заводах по производству железобетонных изделий.



Рис. 1 Растворосмеситель С0-46В



Рис. 2 Бетоносмеситель СВР-800 (1200)

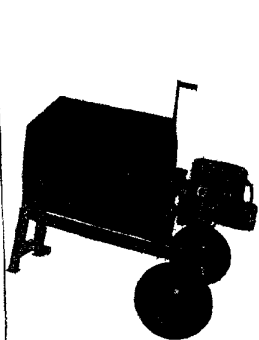

Рис. 3 Автобетоносмеситель 581462 (КамАЗ 53229)

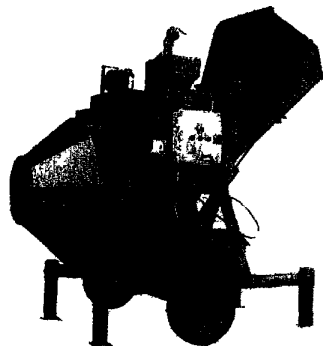

Рис. 4 Бетоносмеситель СВР-320

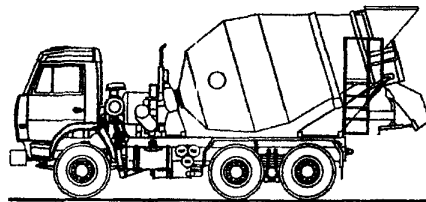

Рис. 5 Растворонасос РН-6

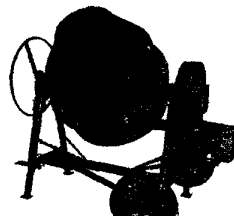

Рис. 6 Устройство для подачи жесткого бетона ПБ-1

7.1. БЕТОНО-РАСТВОРОСМЕСИТЕЛИ

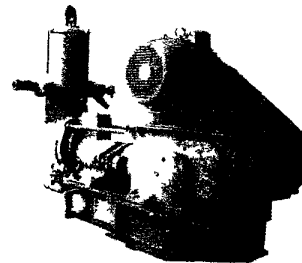
63

№ п/п	Наименование оборудования, изделия	Тип, марка. Код по ОКП	ГОСТ или ТУ	Завод-изготовитель	Объем по загрузке, л	Объем готового замеса, л	Максимальный диаметр зерна наполнителя, мм	Время перемешивания, с	Установленная мощность, кВт; Напряжение, В, частота	Габариты, мм L x B x H	Масса, кг	Цена, руб с НДС на 01.07.05	
1	2	3	4	5	6а	6б	6в	6г	6д	6е	7	8	
I	Бетоносмеситель гравитационный (с ручным приводом)	БЦР 482640	ГОСТ 16349-85	ООО "Завод Стройман", г.Тюмень	50	30	20	300	-	880x800x1200	45	4956	
2	Бетоносмеситель гравитационный	ВГЦ-1К			100	65	20	120	0,55;220,50 Гц	0,55;380,50 Гц	1200x1060x1200	150	14868
		ВГ-100											13924
3	То же, циклический	ВГ-250-1			250	165	70	1,1;380,50 Гц	1370x1560x1570	520	38940		
		ВГ-250 (СКИП)										1370x1560x2000	785
4		ВГ-500	500	330	70	18 (мин -1)	7,3;380,50 Гц	2550x2020x2850	1600	126260			
5		ВГ-750	750	500		10,7;380,50 Гц	1850x2000x1800	970	89680				
6	Бетоносмеситель принудительного перемешивания	ВЛ-2Г-375 482641	ГОСТ 16349-85	ООО "ТЭСМ", г. Тюмень	375	300	-	-	7,5;380,50 Гц	2100x1920x1960	1700	253700	
7	Цементобетоносмеситель	ЛЕС-600			600	500	-	-	7,5;380,50 Гц	-	600	178500	
8	Растворосмеситель	РПС-65			65		-	-	-	1587x660x985	265	26000	
9	Бетоносмеситель гравитационный	СВР-50		ОАО "ЛЭСОМ", г.Лебедянь	50	25	40	-	0,7;220,50 Гц	900x500x900	33	7412	
	То же, ручной	СВР-132			132	60	40		-	-	55	6899	
10	Бетоносмеситель гравитационный	СВР-132А			132	60	40		0,62;380,50 Гц	1200x740x1300	62	7313	
11		СВР-132А			132	60	40	-	0,7;220,50 Гц		62	7118	
	СВР-132Б	56									7596		
12		СВР-150А 482641	152	80	40	-	0,7;220,50 Гц	1310x740x1350	71	9183			
13	То же	СВР-150А					0,62; 380,50 Гц		71	9354			

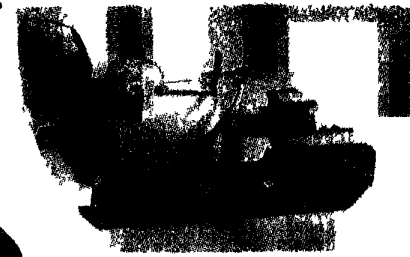
№ п/п	Наименование оборудования, изделия	Тип, марка. Код по ОКП	ГОСТ или ТУ	Завод-изготовитель	Объем по загрузке, л	Объем готового замеса, л	Максимальный диаметр зерна на наполнителя, мм	Время перемишивания, с	Установленная мощность, кВт; напряжение, В, частота	Габариты, мм L x B x H	Масса, кг	Цена, руб с НДС на 01.01.00	
1	2	3	4	5	6а	6б	6в	6г	6д	6е	7	8	
14	Бетоно-растворосмеситель	СБР-170А 482641	ГОСТ 16349-85	ОАО "ЛЗСОМ", г.Лебедянь	170	96	40		0,7;220,50 Гц	1310x740x1400	78	10612	
15		СБР-170А								0.62; 380, 50 Гц		78	10687
16	Бетоноустановка мобильная	СБР-800 (СКИП) Рис. 2, стр. 62					750	550	120		7,5 ;380,50 Гц	3400x2000x3400	1200
17	Бетоносмеситель гравитационный	СБР-260 482642		ОАО "ЛЗСОМ", г.Лебедянь	260	150	50	-	0,75;380,50 Гц	1700x1100x1600	150	21388	
18	Бетоносмеситель гравитационный	СБР-320 482642 (рис.4, стр. 62)			410	200	70	-	1,5;380,50 Гц	2170x1260x1500	288	32966	
19		БСП-1-375 482642		ЗАО "Эконика-Техно", г.Москва	375	300	70	-	7,5;380,50 Гц	2700x1900x2500	1650		
20		СБР-430 482642		ОАО "ЛЗСОМ", г.Лебедянь	470	270	70		1,5;380,50 Гц	2170x1260x1500	296	39058	
21	Бетоноустановка мобильная	СБР-1200 (СКИП)			1200	1000	120		10 ;380,50 Гц	1600x2200x3400	1420	440081	
22	То же, привод дизель	СБР-1200А (СКИП)			1200	1000			-	-	1500	582960	
23	Растворосмеситель принудительного действия (циклический)	СО-46Б (Рис. 1, стр. 62)		ОАО "ЛЗСОМ", г.Лебедянь	80	-	-	105..120	1,5;380,50 Гц	1600x570x1140	120	15780	
23		РН-150			150					1600x660x1110	200	18371	
24		РН-200А			200					1500x780x1080	216	24110	
25		РН-300			300					1650x969x1310	300	27656	

ОАО "345 МЗ" предлагает новое поколение бетоносмесительных узлов, предназначенных для приготовления товарного бетона и раствора, а также жестких бетонных смесей для строительных материалов из бетона и железобетона. Могут быть использованы в составе технологических линий для изготовления вибропресованных изделий.

БСУ, изготавливаемые на ОАО "345 МЗ", оснащаются компьютерной системой управления и контроля и, по желанию Заказчика, импортными смесителями для обеспечения предельных показателей качества и производительности.

Возможны различные варианты загрузки заполнителей в расходные бункера, а также из расходных бункеров в бетоносмеситель.

Иготовитель :

ОАО "345 Механический завод", г. Балашиха

26. БЕТОНОСМЕСИТЕЛЬНЫЕ УЗЛЫ

Производительность, м³/час	БСУ-20	БСУ-40	БСУ-50	БСУ-30
- бетон	20	40	50	30
- раствор	13	29	35	22
- жесткий бетон (ВЦО 0,25-0,35, жесткость 60-100)	8	15	-	-
Тип / количество смесителей, шт	2М-0075/1	СБ163/1	СБ138/2	2М-0075/1
Ёмкость смесителей по загрузке/выходу, л	750/500	1500/1000	1500/1000	750 / 500
Количество x емкость расходных бункеров, м³	2 x 18	3 x 30	3 x 20	2 x 18
Погрешность дозирования, %				
- по цементу и жидкостям	1	1	1	1
- по инертным заполнителям	2	2	2	2
Режим управления	автоматизированный, ручной			
Температурный режим эксплуатации, С°	+5...+45	-30...+45	+5...+45	+5...+45
Установленная мощность, кВт	40	89	147	58

27. Малогабаритная бетоносмесительная установка

МСУ - 2

Производительность, м³/ч	20
Ёмкость бетоносмесителя по загрузке/выходу, л	750/500
Количество фракций заполнителей	3
Вместимость емкости цемента, т	40
Точность дозирования	1% по цементу и жидкостям 2% по инертным
Установленная мощность установки, кВт	51
Режим работы	автоматизированный, ручной
Температура окружающей среды, °С	-30...+45
Габаритные размеры установки, мм:	
длина x ширина x высота	14100 x 3300 x 5500

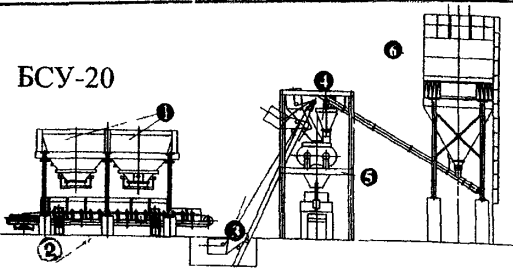
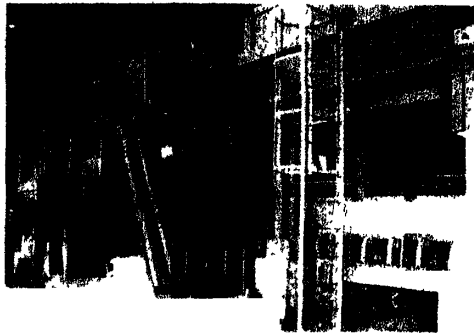

БСУ-20

- 1 РАСХОДНЫЕ БУНКЕРА ЗАПОЛНИТЕЛЕЙ
- 2 КОНВЕЙЕР-ДОЗАТОР ЗАПОЛНИТЕЛЕЙ
- 3 СКИПОВЫЙ ПОДЪЕМНИК
- 4 ДОЗАТОРЫ ВЯЖУЩИХ И ЖИДКОСТЕЙ
- 5 БЕТОНОСМЕСИТЕЛЬ
- 6 РАСХОДНАЯ ЕМКОСТЬ ЦЕМЕНТА

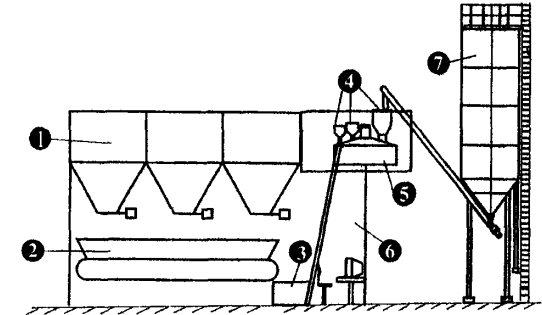

- 1 РАСХОДНЫЕ БУНКЕРА ЗАПОЛНИТЕЛЕЙ
- 2 КОНВЕЙЕР-ДОЗАТОР ЗАПОЛНИТЕЛЕЙ
- 3 СКИПОВЫЙ ПОДЪЕМНИК
- 4 ДОЗАТОРЫ ВЯЖУЩИХ И ЖИДКОСТЕЙ
- 5 БЕТОНОСМЕСИТЕЛЬ
- 6 КАБИНА ОПЕРАТОРА
- 7 РАСХОДНАЯ ЕМКОСТЬ ЦЕМЕНТА

7.2. МАШИНЫ (ОБОРУДОВАНИЕ) ДЛЯ ТРАНСПОРТИРОВАНИЯ БЕТОННЫХ СМЕСЕЙ И РАСТВОРОВ

66

№ п/п	Наименование оборудования, изделия	Тип, марка. Код по ОКП	ГОСТ или ТУ	Завод-изготовитель	Полезная емкость, м ³ 6а	Плотность смеси, т/м ³ 6б	Тип привода	Шасси	Габариты, мм L x B x H 6д	Масса, кг 7	Цена, тыс. руб. на 01.07.2005 с НДС 8	
1	2	3	4	5	6а	6б	6в	6г	6д	7	8	
I	Автобетоносмеситель	58I4I2(СБ-92В-2) 482653		ОАО "Завод автобетоновозов", г. Тульмазы	5	I,8	Механический от автономного двигателя Д-144-66	КамАЗ-55111-1012-15	7500x2500x3620	20130 (полная)	484(1288)	
2		58I454						От привода шасси	КамАЗ-55111-1013-15	7600x2500x3800	19830	437(1270)
3		58I41A						УРАЛ-55571-1151-40	-	-	439(1430)	
4		58I462 Рис. 3, стр. 62			6	I,8	От автономного двигателя: Д-144 Д-242	От привода шасси	КамАЗ-53229-15	7800x2500x3600	24000	493(1416)
5		58I461							КамАЗ-65115-1741-13	-	-	503(1426)
6		58I464 (СБ-172А)							КамАЗ-53229-1912-15	8900x2800x3800	24000	479(1470)
7		58I466			КамАЗ-53229-1029-15	-	-	472(1396)				
8		58I47С			7	2,0	От автономного двигателя: Д-145Т	От привода шасси	КамАЗ-53229-15	900x2500x3700	22000	512(1435)
9		58I47К			КамАЗ-53229-1066-15	-			-	484(1420)		
10	Автобетоносмеситель	58I45I			8	I,8	От автономного двигателя "Д-145Т HATZ	КамАЗ-6520-1001	-	-	541(1905)	
11		58I482						То же: Д-145Т	КамАЗ-6540-1010-10	-	-	545(1648)
12		58I49I						От автономного двигателя: Д-145Т HATZ	КамАЗ-6520-1001 КамАЗ-6520-1020	-	-	598(1958) 704(2069)
13		58I493						То же: Д-245,5 DEUTZ; HATZ	КамАЗ-65201-1010	-	-	663(2228)
14	Бетоносмеситель на полуприцепе ЧМЗАП-8001-	993700(СБ-214) 482653	ТУ 24-045-024-92		6	I,8	От автономного двигателя: Д-144	Тягач: КамАЗ-5416	10400 x2500x3600	18000	507(898)	
15		993710						То же: Д-145Т	Тягач: КамАЗ-54112	11400x2500x3600	25590	554(898)
16	Авторастворовоз	АРВ			2,2(перевозимой смеси)	-	Гидравлический	ЗИЛ-43362	7100x2500x2350	6400	499(918)	

Примечание: В графе 8 цены даны на тех.оборудование, в скобках - цена с шасси

№ п/п	Наименование оборудования, изделия	Тип, марка. Код по ОКП	ГОСТ или ТУ	Завод-изготовитель	Производительность, м ³ /ч	Подача, м		Привод	ШАССИ; Установленная мощность, кВт	Габариты, мм L x B x H	Масса, кг	Цена тыс. руб с НДС на 01.07.05		
						по вертикали	по горизонтали							
1	2	3	4	5	6а	6б	6г	6д	6е	7	8			
17	Автобетононасос	АВН-65/21		ОАО "Завод автобетононовозов" г. Туймазы	65	21 (бетонораспределительной стрелой)		Гидравлический от двигателя шасси	КамаЗ-53215 1069-15	10300x2500x3800	18225	2450 (3306)		
18		АВН-75/21			75	21						3015 (3976)		
19		АВН-75/32			75	32 (то же)						5830 (6848)		
20		АВН-75/33				33						5960 (7032)		
21	Бетононасос стационарный	СБ - 207			от 5 до 20	30	300	Электродвигатель Д-144	38 кВт 380 В, 50 Гц			853 (1056-с к-том бетоноводов 125 мм 942 (1145))		
22		СБ-207А											36 кВт:380 В	
23	Растворонасос	СО -48(СО-49)	ТУ 22-179-023-90	ООО "Строймаш-Центр", г. Рязань	2(4)	20(35)	100(160)	Электродвигатель	2,2(2,4)	1185x500x1025	190(200)	34 (без бункера и рукавов)		
24	Пневмомаргелетель	СО-241			3	80	200		5,5	2300x1100x1300	700	140 (без рукавов)		
25	Растворонасос (без бункера и рукав)	СО-50А(АМ)			6	40(60)	200(300)		7,5	1200x600x1200	400	59,4(70,1)		
26	То же, с бункером											71(81)		
27	Растворонасос поршневой дифференциального типа	РНП-2600				ОАО "ЛЭСОМ", г. Лебедянь	2,5		30	100	3,0	1440x660x1470	270	71,2
28		РНП-4000А					4,0		80	200	7.5	1740x570x1500	420	81,7
29	Автобетононасос	АВН-75/37		ОАО "ТЗАВВ", г. Туймазы	75	37 (бетонораспределит стрелой)		Гидравлич. от двиг. шасси	КамаЗ/6540			9215		
30	Бетононасос стационарный	ВН-70Д			70								От автом. двиг. Е 1	124 кВт
31	Растворонасос	РН-6 (Рис. 5 стр. 62)		ООО "Спецмаш", г. Краснодар	6,	40	250	Электродвигатель	-	-	-	60		
32	Установка для подачи жесткого бетона	ПБ - I (рис. 6, стр. 62)		ЗАО "Эконика-Техно", г. Москва	6-8	30	150	Электродвигатель	7,5	2400x1200x1300	1270	-		
33	Установка приема и транспортирования жестких растворов	УПТМР-I		ООО "Строймаш-Центр", г. Рязань	4/6	100	400	-	-	5050x2050/2600x2300	3350	309,75		
34	Установка для производства и транспорт. неавтоклавного бетона	УПБ-300		ОАО "ЛЭСОМ", г. Лебедянь	2,5	-	-	-	12,2	2570x1870x1650	870	441		
35	Тачка садово-строительная	ТСО-02 ТСО-02/01			Предназначена для перевозки бетонных смесей, строительных растворов и др. сыпучих материалов объемом - 90 л, грузоподъемность - 120 кг. ТСО-2 / от колеса цельнолитая, кузов оцинкованный					1850x720x600	16 19	1084 1086		

Изготовитель: ООО "ЗСТМ Строймаш-Центр", г. Рязань

В состав входит бетоносмеситель принудительного перемешивания объемом 265 л со скиповым подъемником, специальная рама установки с пневмобетононасосом, виброситом и вибратором, пневмомагистраль и блок электроуправления.

Краткие технические характеристики	Цена с НДС, руб.
Производительность – 4/6 м ³ /час Объем бункера бетоносмесителя- 265л; Дальность подачи раствора по вертикали – не менее 100 м, по горизонтали – не менее 400 м; Габариты и масса: Длина – 3,0 м; Ширина – 2,0 м; Высота – 3,6 м; Масса – 2250 кг	236 000



Изготовитель:
 ОАО "Строммашина", г. Саратов

38. СМЖ 528, СМЖ 166В (ГОСТ 13531-74)

Предназначены для укладки бетонных и растворных смесей в формы изделий различной конструкции шириной до 3600 мм.

Укладка смесей производится через поворотную подъемно-опускающуюся воронку, расположенную под бункером, за счет продольного перемещения бетоноукладчика и поперечного перемещения бункера.

	СМЖ 528	СМЖ 166В
Колея, мм	4500	4500
Количество бункеров, шт.	1	2
Объем бункеров, м ³		1,25
Питатель ленточный, ширина ленты, м	1	1
Скорость передвижения бетоноукладчика, м/с	0,078	0,078
	0,16	0,16
	0,32	0,32
Установленная мощность, кВт	20,16	23,67
Габариты (длина x ширина x высота), мм	4100x6300x3100	5520x6300x3100
Масса, кг	8100	9500

39. СМЖ 69Б (ГОСТ 13531-74)

Предназначен для укладки бетонной смеси в форму и разравнивания ее при изготовлении многупустотных панелей, перекрытий, других железобетонных изделий шириной до 2-х метров.

Бетоноукладчик выдает бетон из бункера ленточным питателем через устанавливаемую по высоте воронку.

	2800
Колея, мм	1
Количество бункеров, шт.	2,1
Объем бункеров, м ³	2
Питатель ленточный, ширина ленты, м	0,206; 0,313
Скорость передвижения бетоноукладчика, м/с	7,2
Установленная мощность, кВт	2600x4000x2890
Габариты (длина x ширина x высота), мм	3700
Масса, кг	

37. Бетонораздатчик ВРК-10

Изготовитель: ОАО "Завод автобетононасосов", г. Туймазы

- максимальный вылет отстрелы, мм – 9800 ;
- диаметр бетоновода (внутренний), мм – 125;
- угол поворота стрелы в горизонтальной плоскости, град – 360;
- площадь обслуживания рабочей площадки, м² – 290;
- максимальная крупность заполнителя бетонной смеси. мм-50.

Габариты, мм: 12370x2320x1890 (7200x1685x1610 – в транспортном положении)

Масса, кг: 820; 600 – балласт.

Цена, руб с НДС на 01.07.2005 – 1025000

40. Установка растворосмесительная СВ-18Б

Изготовитель: ОАО "ЗТЗСМ", г. Тюмень

- производительность, м³/ч – 26,0;
- объем по загрузке, л – 750 (2x375);
- вместимость склада заполнителей – 230 м³, цемента – 25 т, ковша – 0,7 м³;
- установленная мощность, кВт – 40,5;
- максимальная крупность заполнителя, мм – 70.

Габариты, мм: 18000x9000x12000, масса, кг – 12000

Цена, руб с НДС на 01.07.2005 – 1947000

7.3. ОБОРУДОВАНИЕ ДЛЯ ТРАНСПОРТИРОВАНИЯ И ХРАНЕНИЯ ЦЕМЕНТА

69

7.3.1. АВТОЦЕМЕНТОВОЗЫ И СКЛАДЫ ЦЕМЕНТА

№ п/п	Наименование оборудования, изделия	Тип, марка. Код по ОКП	ГОСТ или ТУ	Завод-изготовитель	Производительность, т	Полезный объем цистерны, м ³	Нагрузка на сидельно-спешное уст-во, т	Тип компрессора	Количество осей	Рекомендуемый тягач/шасси	Габариты мм L x B x H	Масса, кг	Цена тыс.руб. с НДС на 01.04.05
1	2	3	4	5	6а	6б	6в	6г	6д	6е	6ж	7	8
I	Автоцистерна	БЦМ-50 482III		ЗАО "БЕЦЕМА", г. Красногорск	10	8,8	-	С гидроприводом от КОМ тягача	-	УРАЛ-5557I- 000I22I-40	8350x2500x 3200	11400	795 (без шасси)
Предназначена для бестарной перевозки сыпучих, порошкообразных и пылевидных материалов (цемента, минерального порошка и др.) исключая токсичные и ядовитые материалы. Выгрузка материала осуществляется при поднятой цистерне с помощью сжатого воздуха подаваемого от компрессора, установленного на шасси автомобиля, самозагрузка-0,6 т/мин; саморазгрузка- I т/мин - диаметр загрузочного люка, мм - 400, разгрузочного шланга - 100.													
2	Полуприцеп-цистерна с самозагрузкой и саморазгрузкой	9602I(ТЦ-26) 482III			8,6	7,5	6,2	ВР8/2,2 от КОМ тягача	I	ЗИЛ-442I60, ЗИЛ- 4I5I0	5500x2500x 3200	3300(снаряженного прицепа)	560
3	Грузовой	9602(ТЦ-15) 482III3			14	12,3	8,1		I	МАЗ-54329, КамАЗ- 54II5	6530x2500x 3700	4100	735
4	То же, без самозагрузки	9603(ТЦ-12) 482II4			20	16	11,1		2	КамАЗ-54II5,	7540x2500x 3800	6000	895
5	Полуприцеп-цистерна без самозагрузки	960I2(ТЦ-25) 482III3			14	13,1	8,1	ВР-8-2,2 с электродвигателем от КОМ тягача	I	КамАЗ-54II5, МАЗ-54329	7700x2500x 3100	5100	878
6		960II(ТЦ-20) 482II4			20	17,4	11,1	ВР-8/2,2 с электродвигателем	2	КамАЗ-54II5	9800x2500x 3200	6000	955
7		960I(ТЦ-2I) 482II5			28	24,4	14,7	БЦМ-0I с электродвигателем	2	МАЗ-642208-020	10500x2500x 3900	7500	1160
8	То же, пневмоподвеска Weweler	ТЦ-2I, I (960I-II-0I)			28	24,4	II		3	МАЗ-642208	-	7500	1490
9	То же, что в п.5 пневмоподвеска, оси SAF AB5 Wabco	ТЦ-2I.3			42	30	17(ρ=1,15) 21(ρ=1,4)	С электродвигателем	3	Volvo FHI2	-	9500	1760
10	То же, что в п.5 рессорная подвеска	БЦМ-55			20	20	9		3	МАЗ-543205	-	9500	1470
ПРИМЕЧАНИЯ:					1. Производительность пневморазгрузки, т/мин - I (поз. I-10) 2. Дальность подачи цемента, м - 32, в том числе на высоту до 15(поз. I-10) 3. Производительность пневмосамозагрузки(поз. 2,3), т/мин - 0,6. 4. На полуприцепы-цементовозы ТЦ-12(25,20) возможна установка системы самозагрузки								

11. Силоса и склады цемента, оборудование дозирочное
 Изготовитель: ОАО"345 Механический завод", г.Балашиха

1. Силоса цемента

Расходные силоса цемента СЦ-40(60,80,125) емкостью 40(60,80,125)тн(диаметр-3 м, высота опор-6 м)с площадкой,лестницей,ограждением,соединительной трубой

Силоса предназначены для приема цемента от автоцементовоза, хранения и выдачи его потребителю. Сверху на силосах устанавливаются фильтры НС СМЦ169 для защиты природной среды от цементной пыли при закачке цемента из автоцементовоза.

2. Склады цемента

Прирельсовые склады цемента СЦ-6х80(12х125) общей емкостью 480(1500) тн с пдуавтоматизированной системой управления(высота на опорах 17(22,3) м

Предназначены для приема, хранения и выдачи цемента в расходные силосы БСУ, а также в автотранспорт.

Прием цемента предусмотрен из железнодорожных специализированных вагонов бункерного типа, а также из автоцементовозов. Разгрузка вагонов осуществляется в приемные бункера, из которых цемент подается пневмоподъемниками по цементопроводу и загрузочному коллектору в силоса цемента.

Предусмотрены адресная подача цемента в заданный силос и возможность перекачивания цемента из силоса в силос.

Со склада цемент подается в расходные силосы БСУ с помощью пневморазгрузочных донной выгрузки и пневмовинтового подъем-ка

Для контроля уровня цемента в силосах предусмотрены датчики верхнего и нижнего уровней.

Для очистки воздуха, выходящего из силосов предусмотрена система аспирации.

3. Дозировочное оборудование

3.1. Дозаторы тензометрические ДЗТ-1200(1600) дискретного действия для дозирования песка, щебня и др. материалов с плотностью около 1500 кг/м³ с наибольшим пределом дозирования(НПД)-1250(1600) кг, наименьшим пределом дозирования(МНПД)-125(160)кг, высота дозатора-1965(165) мм, масса-261(280) кг

3.2. Дозаторы тензометрические ДЦТ-250(300,600) дискретного действия для дозирования цемента, минерального порошка и др. вязких веществ с плотностью около 1200 кг/м³ с НПД-250(300,630) кг: МНПД-25(30,63) кг: высота дозатора-1433(-,1691), масса-122(-,149)

3.3. Дозаторы тензометрические ДВТ-30(30,140,300) дискретного действия для дозирования воды, химдобавок и др. жидкостей с плотностью около 1000 кг/м³ с НПД-15(30,140,300) кг, с МНПД-3(3,14,30) кг; высота дозатора-1565(1765,1965,2165) мм; масса-244(253,261,280) кг.



СЦ

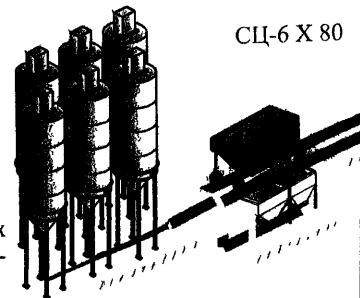

СЦ-6 X 80



ДЗТ



ДЦТ

7.3.2. ОБОРУДОВАНИЕ ПНЕВМАТИЧЕСКОЕ ДЛЯ РАЗГРУЗКИ И ТРАНСПОРТИРОВАНИЯ ЦЕМЕНТА

№ п/п	Наименование оборудования, изделия	Тип, марка. Код по ОКП	ГОСТ или ТУ	Завод-изготовитель	Производительность, т/ч		Дальность транспортирования, м		Диаметр трубопровода, мм	Мощность привода, кВт	Расход сжатого воздуха, м ³	Габариты, мм L x B x H	Масса, кг		
					6а	6б	по вертикали	по горизонтали							6г
1	2	3	4	5	6а	6б	6в	6г	6д	6е	6ж	7	8		
I	Пнеumoподъемник	ТА-20А 48356I	ТУ 4835-004 -00239534-93	ЗАО ИЦ "Строитель- ные машины", г.С-Петербург	20	35	-	-	I3	3,5	2000x710x 820	510			
2		ТА - 52			50 (30)					30	9	2280x700x 940	640	В графе 6а в скобках- для минераль- ного порошка	
3		ТА - 53			100 (60)				37	12	2220x700x 1000	900			
4	Насос пневматический	ТА -14Б	ТУ 22-107- 02-88	36	30	230		30	14,5	2490x950x 860	800				
5		ТЦ-1		63				37	22		965				
6	Пнеumoгрузчик всасывающе-насосного действия	ТА - 27 48356I	ТУ 22-107- 03-89	50	35	55		48,4	8	-	3400				
7		ТА - 5I 48356I		ТУ 22-107- 04-90	100	15		98,2	I		5700				
					- рабочий вакуум не менее 60%.										
					Пнеumoгрузчик состоит: из осадительной камеры, заборного устройства, электрооборудования, вакуум-насоса, вибрационного сопла, резиноканевых рукавов										
8	Разгрузчик пылевидных материалов передвижной пневматический	РППИ 48356I		Состоит: из осадительной камеры, заборного устройства, электрооборудования, компрессора, газодувки и системы трубопроводов.	20	25	40	100	40,7	4	-	880			
					- рабочий вакуум - 50%										
9	Насос струйный с интенсифицирующей камерой				25	25	150	-	-	10	2255x486x 925	200			
10	Транспортер винтовой	ВТ 483588		20		8,74 (7,35)	219(200)	5,5	-	-	550				
11		ВТ-1	9		8,94 (7,52)		2,2		562						
12		ВТ-2	7,5		5,845 (4,6)		0,75		392						
Примечания:					1. Давление в смесительной камере, МПа (поз. 1, 2, 3, 6, 7, 8) - 0, I2; поз. 4, 5, 9 - 0, 2. 2. В графе 6а дана общая длина транспортера (в скобках - рабочая); в графе 6г - наружный диаметр (в скобках - внутренний)										

№ п/п	Наименование оборудования, изделия	Тип, марка. Код по ОКП	ГОСТ или ТУ	Завод-изготовитель	Производительность, т/ч	Дальность транспортирования, м по вертикали	Дальность транспортирования, м по горизонтали	Диаметр трубопровода, мм	Мощность привода, кВт	Расход сжатого воздуха, м ³ /мин	Габариты, мм L x B x H	Масса, кг	Цена, тыс. руб с НДС на 04.04.2005	
1	2	3	4	5	6а	6б	6в	6г	6д	6е	6ж	7	8	
I2a	Насос пневмовинтовой	ТА-39А 48356I		ЗАО "БЕЦЕМА", г. Красногорск	36	30	430	I75	75	25	4510x940x 750		209,46 (без электродвигателя)	
I2б		ТА-40А			63		230		55	22	4295x940x 750		212,46	
I3		ТА-41А			63		430		250	I32	41	4550x940x 750		219,38
I4		ТА-42А			II0		230			II0	38	4500x940x 750		219,4
I5		ТА-54			70...II0	35	200... 450		200;250; 300	90;II0; I32	48	(3865x-4215) xI247x890		606,4
I6		ТА-54-I			40...70				I75;200; 250	55;75	45	(3535-3750) xII87x785		58I,4
Насосы пневмовинтовые предназначены для вертикального и горизонтального транспортирования цемента и др. порошкообразных и мелкозернистых материалов насыпной массой до 1,25 т/м ³ во всех отраслях промышленности. Выгрузка материалов может осуществляться параллельно и перпендикулярно и перпендикулярно оси шнека														
I7	Насос пневмокамерный с пультом управления	ТА-23Б 48356I			30,5... 4I	35	230-410	I50	-	I5-22	2345xI377x 2640		716,7	
I8		ТА- 28А			I0I	50	I000	250		88	5808x4I55x 5500		I545,6	
I9		ТА - 29А			6I,5			200		58	3770x3350x 4340		II80,8	
20	Благодаследователь	СМЦ-344			10...300 м ³ /мин	- рабочее давление, МПа-0,3...I,0 - степень очистки воздуха-0,8-0,9					670x500x2130 (с опорами)	184	63,8	
2I	Фильтр кассетный	ТЖ-563			2000	- расход воздуха на регенерацию: 4 м ³ /мин - давление для регенерации, МПа: 0,6. - регулируемая частота срабатывания, с-3...35					I935x9I5x I065	422	I49,8	
Насосы пневмокамерные предназначены для вертикального и горизонтального транспортирования цемента и др. пылевидных материалов по трубопроводам при помощи сжатого воздуха. Насосы могут работать как в однокамерном, так и в двухкамерном режимах. Двухкамерный режим обеспечивает непрерывный поток материалов по одному трубопроводу. Рабочее давление сжатого воздуха-0,6 МПа; чистота-не ниже 10														

8. МАШИНЫ ДОРОЖНЫЕ

8.1. МАШИНЫ ДЛЯ ПОДГОТОВИТЕЛЬНЫХ И ЗЕМЛЕРОЙНО-ТРАНСПОРТНЫХ РАБОТ

Машины для подготовительных работ предназначены для рыхления плотных грунтов, для облегчения их разработки землеройными или землеройно-транспортными машинами, бульдозерами и скреперами.

Рыхление осуществляется специальными машинами-рыхлителями. Рыхлители используют для рыхления тяжелых грунтов и мягких известняков, глинистых сланцев, мерзлых грунтов, для последующей разработки землеройно-транспортными машинами, бульдозерами и скреперами.

Землеройно-транспортные машины предназначены для послойного отделения грунта от массива и транспортирования его к месту укладки, а также для выполнения планировочных работ. К этой группе машин относятся бульдозеры, скреперы, грейдеры, автогрейдеры, грейдер-элеваторы и др.

Бульдозеры выполняют следующие виды строительных работ: расчистку территории от растительного слоя грунта, остатков пней, корней, планировку территории со срезкой неровностей, засыпку впадин и удаление излишнего грунта с перемещением его на 100-150 м, сооружение насыпей и выемок при строительстве железных и шоссейных дорог, разработку широких траншей и котлованов. (Пример рис.1)



Рис.1 Бульдозер ТС-10

Тяжелые бульдозеры применяют при работе на любых грунтах, включая взорванные скальные породы

Грейдеры и автогрейдеры предназначены для профилирования земляного дорожного полотна, возведения небольших дорожных насыпей высотой до 0,6 м, планировки площадей, очистки территории от снега и других строительных работ (Пример рис.2)

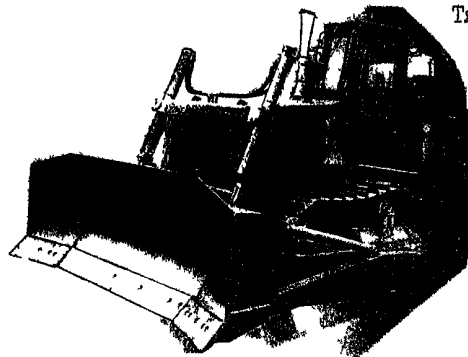

Рис.2 АВТОГРЕЙДЕР ТС-10.01



Рис.3 Погрузчик фронтальный
везиковый ПК-33-01-00

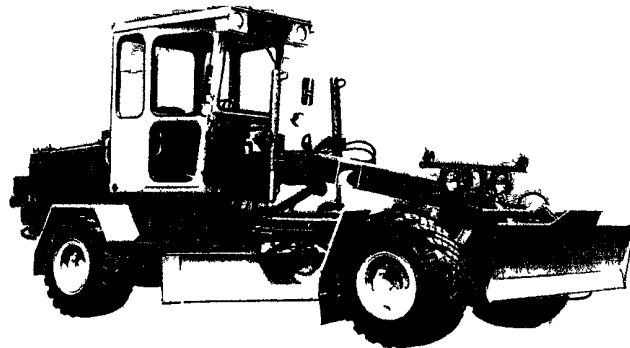

Рис.4 ПОГРУЗЧИК ВИЛОЧНЫЙ ПВ-500З1



Рис.5 Погрузчик вилочный ВП-0,5
и его модификации

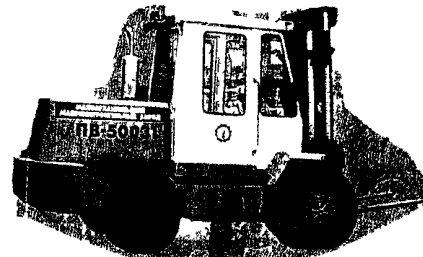

Возможны следующие варианты исполнения.
с грузоподъемником до 4 т и высотой подъема 4,5 м
с погрузочным ковшом емкостью 1м³ для погрузки паравалки и транспортировки мелкофракционных материалов

с 4 вильным захватом для перевозки длинномерных грузов
с захват кантователем для перевозки грузов до 2 т цилиндрической формы с безвальной стрелой с крюковой подвеской для транспортировки грузов сложной конфигурации

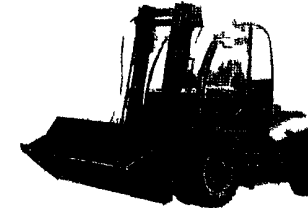
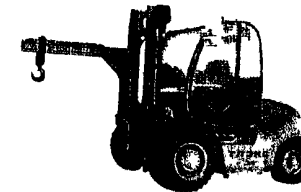
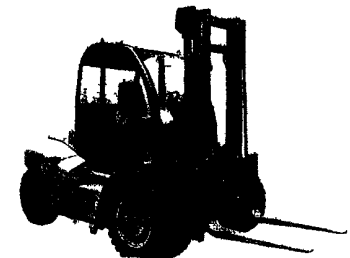
№ п/п	Наименование оборудования, изделия	Тип, марка. Код по ОКП	ГОСТ или ТУ	Завод-изготовитель	Двигатель; Базовая машина	Отвал		Расчетная скорость движения, км/час	Опуска-ние, мм	Подъем, мм	Габаритны мм L x B x H	Масса, кг	Цена, тыс. руб с НДС на 01.03.2006	
						длина	высота							
1	2	3	4	5	6а	6б	6в	6г	6д	6е	6ж	7	8	
I	Бульдозер с гидростатической передачей	ДЗ - 240 48I2I4	ТУ 48I2-073-5I4797I9-00	ЗАО "Строительные дорожные машины", г. Челябинск	ЯМЗ-238М2 (240 л.с)	3200	1300	9,14	400	900	6440x3220x3750	19400	№ РОСС RU MP02.В00676	
2		ТС-10 Рис. I, стр. 73				ЯМЗ-236М2 (132 кВт)	3250	1200	0-9,2	400	900	6415x3250x3090		16800
3	Бульдозер колесный	МС-10			ЯМЗ-236М2	-	-	0-30	5,9-ра-дмус-верота	35°-угла-складыва-ния рамы		14100	-	
4	Трактор с бульдозерно-рыхлительным оборудованием	В10М		ОАО "ЧТЗ-УРАЛ-ТРАК", г. Челябинск	32кВт (180 л.с) 103/132 (140/180)	Трамиссия: МТ или ГМТ. Тележка: 5 или 6 катковая (В10М); 7-катковая (В10 МВ)					18425			
5		В10МВ					Трамиссия ГМТ, тележка- 6 катков					20540		
6		В10М.6000.1Е					ЯМЗ-236В-3 140(190)	Трамиссия ГМТ, тележка- 6 катков					15330	
7		ДЭТ-250М2					В-31М4 237(323)	Трамиссия-электромеханическая					40195	
8	Оборудование бульдозерное	ДЗ- 42 48I442		ФГУП "ДЗЗ", г. Дмитров;	ДТ -75 (90 л.с.)	2520	804	2,2	300	600	5000x2520x2650	7800	57,5	
9	Агрегат бульдозерно-рыхлительный	Т-35.01К		ОАО "Промтрактор" г. Чебоксары	Сумми- КТТА 19-С520 353(480)	5200	2210	0-12,8	730	1610	9692x4710x4165	61350	-	
10		Т-35.01А			ЯМЗ-850.10 382(520)									
11	То же	ЧЕТРА-11		ЧЕТРА-11	ЯМЗ-236ДК7 127(173)	4188	1155	0-10,9	550 (с погруженными мунтозащитами)	1100	6770x4188x3492	23590		
12		ЧЕТРА-11П			ЧЕТРА-11П		3960	1150				6726x3960x3400	22930-с тяговой лебедкой	
13		ЧЕТРА 9 (Т-9.01А)			ЧЕТРА 9 (Т-9.01А)	ЯМЗ-236ДК 103(140)	3150	1254	0-11,1	500	1000	6388x3150x3100	16880	

№ п/п	Наименование оборудования, изделия	Тип, марка. Код по ОКП	ГОСТ или ТУ	Завод-изготовитель	Базовая машина (двигатель)	Грейдерный отвал, мм			Угол, °		Опускание	Габариты, мм L x B x H	Масса, кг	Цена, тыс. руб. с НДС на 01.05.05
						длина	высота	вынос	резания	поворота				
1	2	3	4	5	6а	6б	6в	6г	6д	6е	6ж	6з	7	8
14	Автогрейдер	ГС-14.02(Д-180)	—	ОАО "Арсенал", г. Брянск	Д260-14-81 (140 л.с) ЯМЗ-236 Г6 (150 л.с)	3740	620	700	0-90	450	450	8822x2500x3475	13500	1930
15		ДЗ-198			Cummins	3660	630	700	0-90	2	450	8950x2629x3520	16600	Договорная
16		ГС-10.01 Рис.2, стр. 73			Д-243 (80 л.с)	3040	470	600	0	45	350	7100x4440x3330	7500	1350
17		ГС-18.05			ЯМЗ-236Д (180 л.с)	3740	630	700	0-90	—	450	9600x2550x3475	16650	2130
18	Автогрейдер легкого класса	ДЗ-201	—	ОАО "ИРМАШ", г. Брянск	МТЗ-80; МТЗ-82	2500	500	500	—	—	50	7000x2350x2850	6500	
19		ДЗ-201.01			ЛТЗ-60АВ							7200x1830x2950	6225	
20	То же, тяжелого класса	ГС-18-04 481414			ЯМЗ-236М2	3740	620	700	45	65	450	9950x2500x3450 (с маяком)	18000	
					- Дополнительное оборудование: передний отвал бульдозерного типа: ширина, мм-2500, высота-800, заглубление - 100; рыхлитель параллелограмного типа с 5-ю зубьями: ширина рыхления -2100 мм, глубина рыхления - 250 мм.									
21	Автогрейдер	А120. I 481414	ТУ 4814-069-00239936-97	ЗАО "ЧСДМ", г. Челябинск	ЯМЗ-236М2	3840	700	935	0..90	—	450	9100x2550x3550	14730	№ РОСС RU. МР02. В00676 1850
					Сменное оборудование: - оборудование с неповоротным отвалом: ширина - 2520 мм, высота - 990 мм; - оборудование рыхлительное: ширина - 1270 мм, число зубьев - 3, заглубление - 240 мм; - оборудование беговое; - оборудование снегоочистительное: ширина, мм - 3040, высота - 800, угол поворота отвала в плане: 0±28°.									
22		ДЗ-98В7 481414	ТУ 22-067-61-92		ЯМЗ-238 НДЗ	4100	700	960	0..90	—	500	9800x3220x4000	19500	№ РОСС RU МР02. В00696 2660
					Сменное оборудование см. на стр.76, плюс оборудование беговое									
Примечания: 1. Возможные модификации автогрейдеров А120 и ДЗ-98 приведены на стр. 78														
2. По согласованию с заказчиком на автогрейдеры (А120 и ДЗ-98) возможна установка двигателя Cummins														

Модификации автогрейдеров А120

А120.XXXXXX

- 1-я цифра: 0 - Двигатель А-01 МС-3
 1 - Двигатель ЯМЗ-236М2
 2 - Двигатель 6СТ8.3-С170 "Cummins"
 2-я цифра: 0 - Трансмиссия гидромеханическая ГМП 13.42.37К-00.000-02
 1 - Трансмиссия гидростатическая ГСП2
 2 - Трансмиссия гидромеханическая ГМП ZF 6WG-160
 3-я цифра: 0 - два ведущих моста
 4-я цифра: 0 - без дополнительного оборудования
 1 - оборудование с неповоротным отвалом и рыхлительное
 2 - оборудование с неповоротным отвалом
 3 - оборудование с кирковщиком
 4 - оборудование снегоочистительное
 5 - оборудование с поворотным отвалом
 5-я цифра: 0 - рама шарнирно-сочлененная
 1 - рама шарнирно-сочлененная с креплениями для FOPS/ROPS

При исполнении автогрейдера для экспорта в страны с умеренным климатом к индексу добавляется «У1» (Например. А120.11000У1).

При исполнении автогрейдера для экспорта в страны с тропическим климатом к индексу добавляется «Т1» (Например А120.10001Т1).

Тяжелый автогрейдер ДЗ-98В, единственная полноприводная машина серийного производства, по тяговым качествам и проходимости не имеющая аналогов в мире.

Модификации автогрейдера ДЗ-98

Модель	Двигатель	Мощность, кВт (л.с.)
ДЗ-98В1	Двигатель ЯМЗ-8482.10-01	198 (270)
ДЗ-98В3	Двигатель У1Д6-ТК-С5	202 (275)
ДЗ-98В5	Двигатель ЯМЗ-240Г	198 (270)
ДЗ-98В7	Двигатель ЯМЗ-238НД3	173 (235)
ДЗ-98В9	Двигатель ЯМЗ-238НД2	169 (230)
ДЗ-98Э	Двигатель Cummins M11-C275	202 (275)

По индивидуальным заказам возможно изготовление следующих модификаций автогрейдера ДЗ-98:

- ДЗ-98Д - шарнирно-сочлененная рама;
 ДЗ-98С - шарнирно-сочлененная рама, гидростатическая передача;
 ДЗ-98М - ведомый передний мост;
 ДЗ-98ВС - ведомый передний мост, гидростатическая передача.

ДОПОЛНИТЕЛЬНОЕ ОБОРУДОВАНИЕ:

к автогрейдеру ДЗ-98В7

76

Фронтальный бульдозерный отвал ДЗ-98В7.2

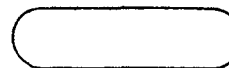

Длина, мм 3220
 Высота, мм 990

Рыхлительное оборудование ДЗ-98В7.3

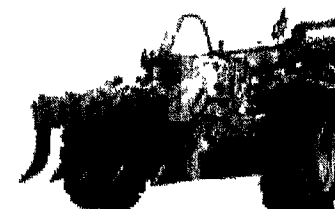

Ширина захвата, мм 1900
 Число зубьев 5
 Заглубление, мм 260

Снегоочистительное оборудование ДЗ-98В7.6



Ширина захвата, м, не менее 2,8
 Угол захвата, не менее 30°
 Высота убираемого слоя снега, мм 500
 Дальность отбрасывания снега, м 15

Путепрокладочное оборудование ДЗ-98В7.5

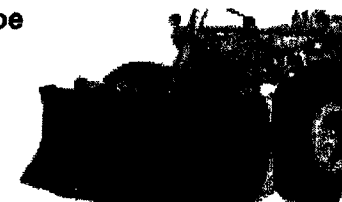

Опускание отвала, мм, не менее 200
 Ширина отвала в путепрокладочном положении, мм, не более 3245
 Ширина отвала в бульдозерном положении, мм, 3380±20
 Высота отвала, мм, не менее 1000

8.2. ПОГРУЗЧИКИ

77

№ п/п	Наименование оборудования, изделия	Тип, марка. Код по ОКП	ГОСТ или ТУ	Завод-изготовитель	Базовая машина (двигатель)	Грузоподъемность, т	Вместимость ковша, м ³	Ширина захвата ковша, мм	Скорость передвижения, км/час	Угол разгрузки, °	Высота разгрузки, мм	Габариты, мм L x B x H	Масса, кг	Цена, тыс. руб. с НДС 01.03.2005	
1	2	3	4	5	6а	6б	6в	6г	6д	6е	6ж	6з	7	8	
1	Погрузчик дизельный вилочный	ДП-3510	—	ОАО "Машиностроительный завод" г. Екатеринбург	Д-243-354	3,5	-	-	18(21-без груза)	-	3300	2850x1250x2300	5200		
2		ДП-1604			ВТЗ Д 120	1,6	-	-	То же	-	4500	3232x1100x1990	2950		
		ДП-1604-2			DEUTZ F2L 511										
3	Погрузчик колесный	ТО-40 483572	ТУ 22-067-68-95	ЗАО "ЧСДМ" г. Челябинск	ЯМЗ-238Д	7,3	4,2	3380	0-35	35-угол складывания	3250	8890x3380x3960	27263	3600	
4		В-160				Cummins							8560x2750x3920	20100	4000
						ЯМЗ-238М2	6,2	3,4	2900						
5	Погрузчик колесный	В138 483572	ТУ 4835-070-00239936-98	—	Cummins							7638x2620x3770	14600	3650	
6		ЧЕТРА-60	—		ОАО "Промтрактор" г. Чебоксары	ЯМЗ-238М2	3,8	2,1	2620	0-30	40 (то же)	3200	8745x3180x3895	22000	1520
						ЯМЗ-238МД-1	6,0	3,9	3180	до 37	50	3072			
7	Погрузчик одноковшовый фронтальный	ПК-27-02-00 (ПК-27-02-01)	—	ОАО "Погрузчик" г. Орел	Д-243	2,2	1,1	2400	20,3	45	2800 (2760)	6675(6880)x2400x3150	8390 (8770)	970(990)	
8		ПК-27-03-00 (ПК-27-03-01)			Д-245	2,7	1,35	2480			2740 (2800)	6795(6880)x2400x3150	8410 (8790)	995(1015)	
9		ПК-33-01-00 (ПК-33-01-01) Рис.3 стр.73			Д-245/ /Д-260-2	3,5	1,8	2640	32	45	2820 (2850)	6960(7165)x2640x3240	10000 (10380)	1130/1240 (1155/1265)	
10		ПК-40-02-00 (ПК-40-02-01)				4,0	2,0	2640	29,9	45	2830 (2850)	6960(7165)x2640x3280	11990 (12730)	1220/1330 (1240/1350)	
11		Погрузчик вилочный	ПВ-5003I Рис.4, стр.73			ООО "Машиностроительный завод" г. Малоархангельск	59,6 кВт (81 л.с.)	5,0	-	-	25	3,5 м-радиус поворота	3300	5140x2020x2680	7550
12	ПВ-7003I				7,0		-	-	25	3,69	3300	5190x2575x2880	9150		
13	Погрузчик вилочный	ВВ -1,6		ОАО "Экскаватор" г. Пермь	46 л.с.	1,6	-	-	20	6/10 (наклона)	2800	2970x1100x2060	2800		
14		ВВ-03				3,0					6/12	3300	3735x1220x2250	4800	
15		ВВ-0,5 Рис.5, стр.73				81 л.с.	5,0							4700x2100x2850	7800

8.3. Автогрейдеры типа ДЭ122Б, ДЭ-298 и погрузчики типа Д-336Б, ТО-183Б

Изготовитель: ЗАО "ДОРМАШ", г. Орел

Цена, тыс. руб. с НДС

1. АВТОГРЕЙДЕР ДЭ-122Б и его модификацию (класс 140) Масса 13,9 т. Устанавливаются: Двигатели: ЯМЗ 236, Д 260, Cummins 6BTA5.9 (G.B.) . Коробки передач: механическая (г. Псков); гидромеханическая (г. Муром, «ZF» (GER)). Гидравлика производства ведущих итальянских фирм.	2095
2. АВТОГРЕЙДЕР ДЭ-298 (класс 250) Масса 25 т., рама шарнирно-сочлененная. Устанавливаются: Двигатель: ЯМЗ 238 ; Коробка передач: гидромеханическая ZF 6WG 210 (GER) ; Задний мост: производства NAF (GER) .	3930
3. ПОГРУЗЧИК Д-336Б Грузоподъемность: 6,3 т, вместимость ковша 3,5 м ³ . Устанавливаются: Двигатель «Cummins» 6CTAA8.3-C-230 (G.B.) ; ГМП «ZF» 4WG-210 (GER) . Мосты: «TATRA SIPOX» 4-500NP (SLOV) .	3950
4. ПОГРУЗЧИК ТО-183Б Грузоподъемность: 3,5 т, вместимость ковша 1,8 м ³ . Устанавливаются: Двигатель Cummins 6B.T-5.9C135 (G.B.) , ГМП «ZF» 4WG-15 (GER) . Мосты: «ZF» MT-L3085 (GER) . Гидравлика производства датской фирмы «SAUER-DANFOSS».	2300

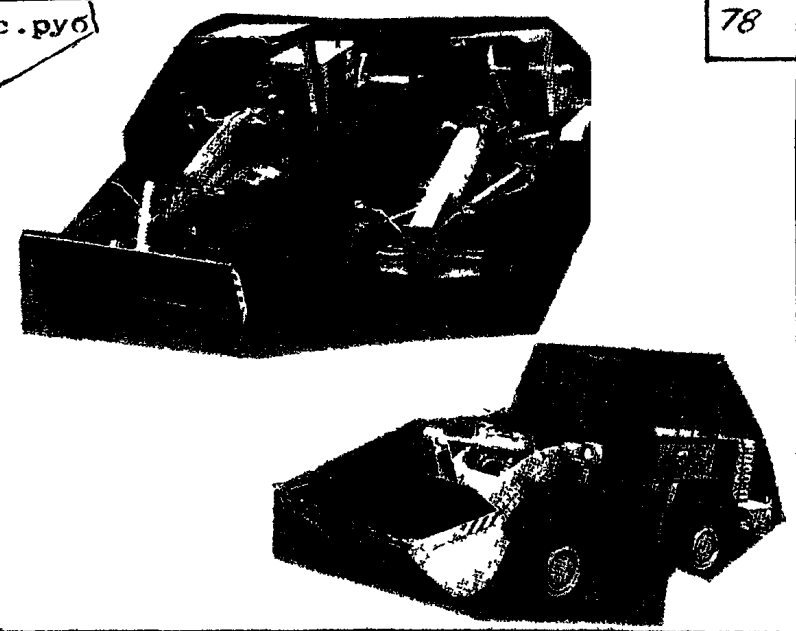

Технические данные автогрейдера типа ДЭ-122Б

Длина, мм	10150
Ширина, мм	2500
Высота (с проблесковым маячком), мм	3580
База, мм	5870
Колеса передних и задних колес, мм	2000
Угол наклона передних колес, град	47,20
Качание в поперечной плоскости, град	±15
Масса эксплуатационная, кг	13900
Складывание рамы в обе стороны, град	30

ГРЕЙДЕРНЫЙ ОТВАЛ

База грейдерного отвала, мм	2700
Длина грейдерного отвала по боковым ножам, мм	3744
Боковой вынос отвала в обе стороны относительно тяговой рамы, мм	800
Поворот грейдерного отвала, град	360
Угол срезаемого откоса, град	90
Высота подъема отвала над опорной поверхностью, мм, не менее	350
Опускание ниже опорной поверхности, мм, не менее	250

БУЛЬДОЗЕРНЫЙ ОТВАЛ	
Тип отвала	одноплечный
Длина, мм	2500
Высота с ножом, мм	860
Угол развала, град	50
Опускание ниже опорной поверхности, мм	50
РЫХЛИТЕЛЬ	
Ширина рыхления, мм	1366
Глубина рыхления, мм, не более	300
Число зубьев	3

Цены даны по состоянию на 21.01.2005

Технические данные автогрейдера ДЭ-298

Длина, мм	11 850
Ширина, мм	3 220
Высота (с проблесковым маячком), мм	4 005
База, мм	6 037
Колеса передних колес, мм	2 490
Колеса задних колес, мм	2 390
Масса эксплуатационная, кг	25 000
Складывание рамы в обе стороны, град	25
ГРЕЙДЕРНЫЙ ОТВАЛ	
Тип	полуповоротный
Длина грейдерного отвала по боковым ножам, мм	4 920
Боковой вынос отвала в обе стороны относительно тяговой рамы, мм	1 090
Поворот грейдерного отвала, град	360
Угол срезаемого откоса, град	90
Опускание ниже опорной поверхности, мм, не менее	400
БУЛЬДОЗЕРНЫЙ ОТВАЛ	
Тип	неповоротный
Длина, мм	3 220
Высота с ножом, мм	1 030
Опускание ниже опорной поверхности, мм, не менее	150
РЫХЛИТЕЛЬ	
Ширина рыхления, мм	3 130
Глубина рыхления, мм, не более	250
Число зубьев	7

													80	
№ п/п	Наименование оборудования, изделия	Тип, марка. Код по ОКП	ГОСТ или ТУ	Завод-изготовитель	Двигатель	Мощность, кВт (л.с)	Ширина уплотняемой полосы, мм	Диаметр вальца, мм	Давление линейное, кгс/см	Скорость движения, км/час	Габариты, мм L x B x H	Масса, кг	Цена тыс. руб. с НДС на 01.04.05	
1	2	3	4	5	6а	6б	6в	6г	6д	6е	6ж	7	8	
I2а	Каток самоходный пневмоколесный	ДУ-100 482410		ЗАО "Раскат", г.Рыбинск	Д-243-86	57,4	1700	1070	-	5,5	4800x2200x3500	14000	1370	
I3		Д-101 482410			ЯМЗ-236Г-1	110	2000				7	6400x2200x3200	18000	1680
I4	Каток самоходный комбинированного действия	ДУ-84 482410			ЯМЗ-236ГХ-1				1600	32(4-колесное пневмоколес)	5,5	6000x2400x3200	14000	1640
I5		ДУ-99			Д-243-86	57,4	1700	1200	34	7,0	3920x2200x3500	10500	1370	
I6		ДУ-97			Д-144-09	44	1500	1070	28(Н/см)	9,0	4050x1850x3050	7600	1100	
I7		Каток вибрационный одновальцовый прицепной			ДУ-94 482422	- вынуждающая сила, кН(ДУ-99 при частоте 40/40 Гц - 75/42; ДУ-97 при частоте 40/50 - 57/44)		Д-144-09	44	2000	1600	37,5	18(транспортивная)	5120x2200x2400
I8	Прицеп универсальный (без тормозной системы)	ПР-25		ЗАО "Раскат", г.Врянск	Предназначен для перевозки катков. Масса перевозимого груза- 1500 кг, Тяговый транспорт, не менее -3900 кг Дорожный просвет, не менее- 300 мм					4400 x2200 2500	900	125		
I9	Установка асфальто-смесительная	СА		ОАО "САСТА", г.Сасово	Производительность, т/час-100 150 200 Расход топлива на тонну готовой смеси при 3% влажности: жидкое топливо- 5,3 кг; газ- 6 м ³ Тип системы управления: автоматизированная с применением персонального компьютера									
20	Виброплита переверсивная	ДУ-90 482400		ЗАО "Раскат", г.Рыбинск	ВСН-6Д	4,4	550	-	-	-	1450x780x990	270	90	
					- вынуждающая сила, кН при частоте 75 Гц - 22,6.									
21	Каток-уплотнитель	РЭМ-25			ЯМЗ-236В	220	2400	1600	25 ^х	0-4,5	7100(9200-с отвалом)x3380x4150	26000	4800	
					Бульдозерный отвал: ширина-3700 мм, высота-1600 мм, высота с решеткой-2100 мм									
				Предназначен для перемещения, разравнивания, планировки, дробления (за счет двух валцов со специальными катками) и уплотнения отходного (свалочного) грунта на полигонах твердых промышленных и бытовых отходов. Степень уплотнения до 1,3 тн/м ³										

ДУ-97

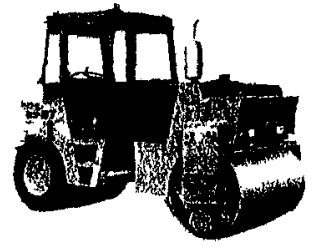

7,6 т

ДУ-99



10,5 т

ДУ-84

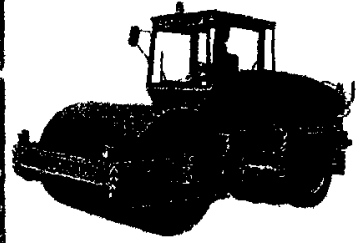

14,0 т

ДУ-94

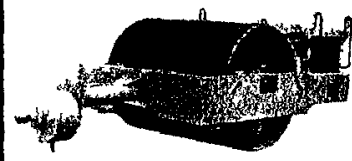

7,5 т

СА-242К

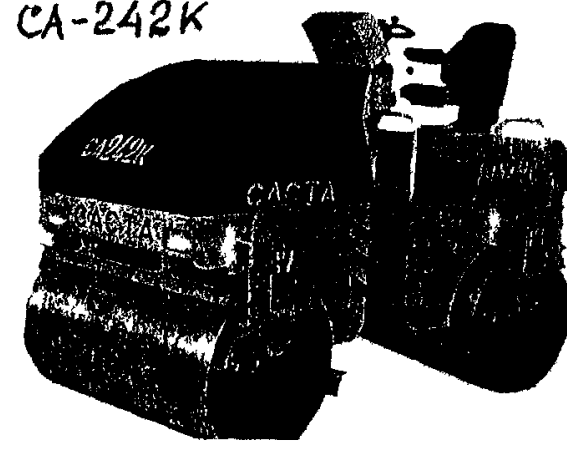

ДУ-96

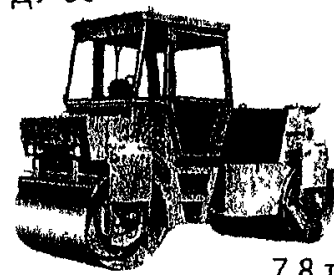

7,8 т

ДУ-98

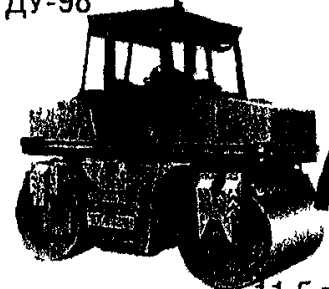

11,5 т

ДУ-100

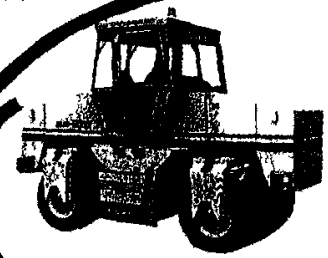

14,0 т

ДУ-101



18,0 т

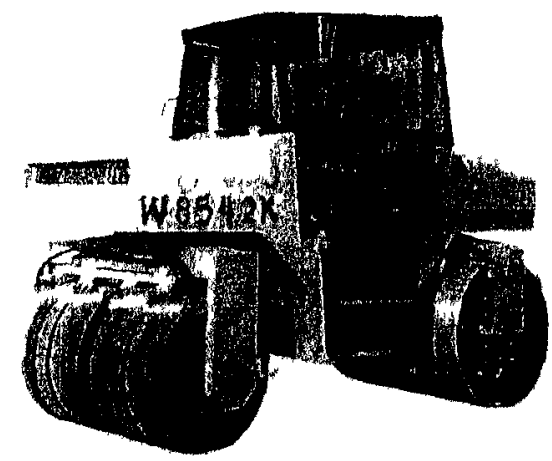

W-85/21

ДУ-106

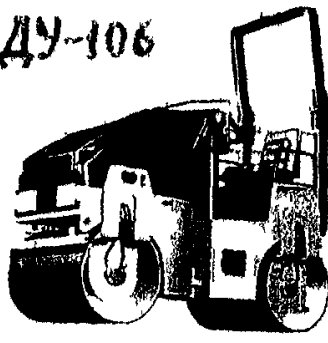

ДУ-111



7,0 т

ДУ-85

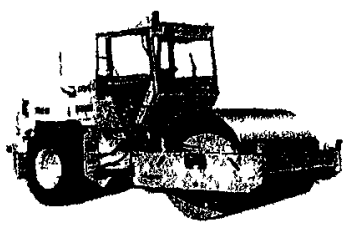

13,0 т

ДУ-90

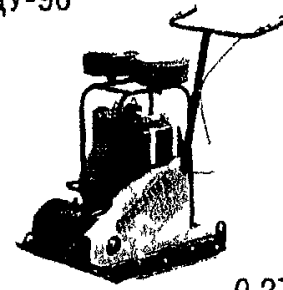

0,27 т

W-1103

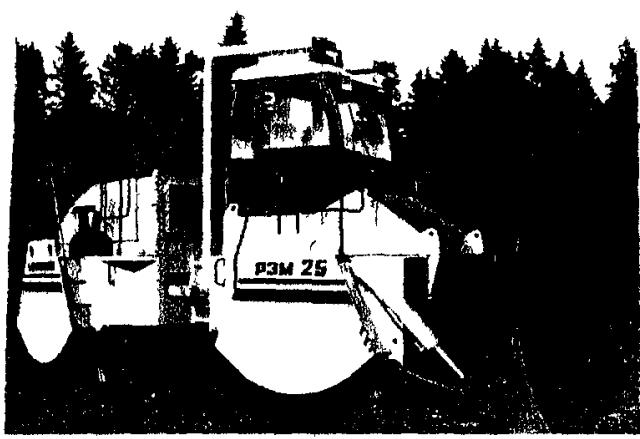
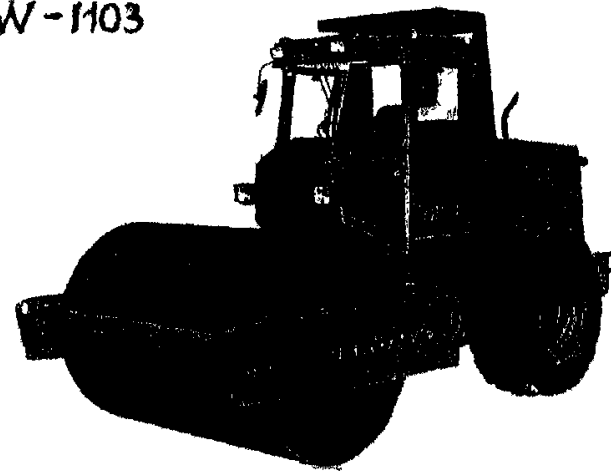

РЭМ-25

ДУ-107

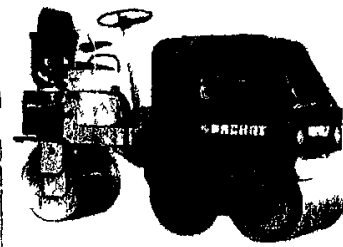

1,5 т

ДУ-82



3,5 т

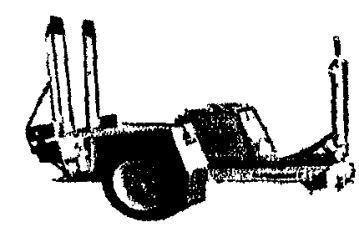

ПР-25

Комплет машин в составе подобранного линейного отряда дорожно-строительной техники обеспечивает комплексную механизацию строительства дорог.

Автогудронаторы предназначены для транспортирования и распределения горячих и холодных органических вяжущих материалов при строительстве, ремонте и содержании автомобильных дорог, а также для поверхностной обработки, пропитки, гидроизоляции фундаментов, водопроводных труб и кровли зданий. (Пример, рис.1)

Автобитумовозы предназначены для перевозки битума и других жидких вяжущих материалов, применяемых при строительстве автомобильных дорог. Выгрузка нефтепродуктов осуществляется через разгрузочный кран самотеком или насосом смонтированным на полуприцепе. В конструкции автобитумовозов, полуприцепов- битумовозов предусмотрены теплоизоляция и подогрев. (Пример рис.2)

Автоцистерны предназначены для транспортирования, кратковременного хранения, заполнения цистерны и выдачи из нее собственным насосом нефти, нефтепродуктов, технологических жидкостей плотностью от 0,75 до 1,4 т/м³.

Автотопливозаправщики предназначены для транспортирования, кратковременного хранения и механизированной заправки светлыми нефтепродуктами плотностью не более 830 кг/м³ дорожно-строительных машин и другой техники, с одновременным учетом объема выданного топлива.



Рис.1 Д-142В



Рис.2. ВЦМ-96042

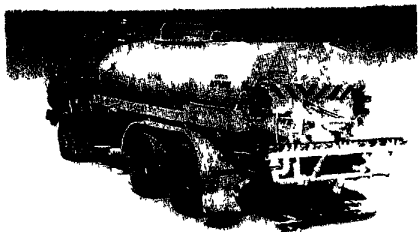

Рис.3 ВЦМ-96042

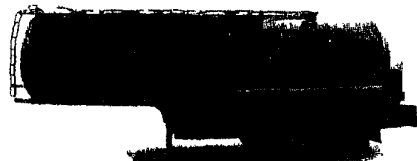

Рис.4 ДС-181-02



Рис.5 АТЗ-56492М

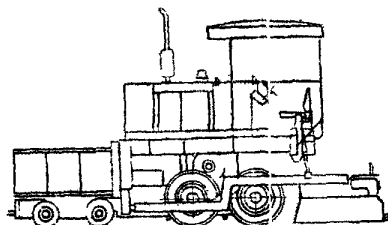

Рис.6 ДС-180



Рис.7 АСФ-К-2-02

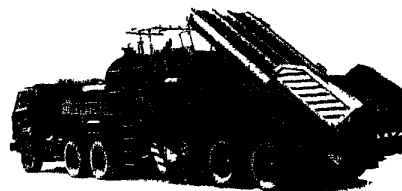

Рис.8 АСФ-Р-4-01

№ п/п	Наименование оборудования, изделия	Тип, марка. Код по ОКП	ГОСТ или ТУ	Завод-изготовитель	Базовое шасси	Вместимость цистерны, тыс.л	Ширина распределения, м	Норма расхода материала, л/м ²	Скорость движения км/час	Габариты, мм L x B x H	Масса, кг	Цена, тыс. руб. с НДС на 01.06.2005		
1	2	3	4	5	6а	6б	6в	6г	6д	6е	7	8		
1	I Автобитумераздатчик	ДС-39-04		ОАО "Кургандорман" г.Курган	ЗИЛ-131 НА	4,0	Термос, подогрев					282		
2		ДС-39В-05			ЗИЛ-433363		Высота подачи битума- до 30 м							
3	Автогудронатор	ДС-142Б	ТУ 22-059-01-89	ОАО "Кургандорман" маш", г.Курган	КамАЗ-53215	7,5	2-4,8	0,3-2,5	4 - 20 (рабочая)	8390x2500x 2860	17850 (с грузом)	530		
		ДС-142В										Распределитель с запорными соплами, термос, подогрев		
4		ДС-39Б	ТУ 22-059-02-89		ЗИЛ-433362/431412 КамАЗ-43253	4,0	4,8	0,3-2,5	3,5-15	6650x2800x 2650	9885	330		
5		АЦБ-12-П1А-01											Полуприцепной	То же, что в п 3 и автоматическая горелка
6		Автобитумовоз	ДС-138Б-01 482123				КамАЗ-53215	10	Термос, подогрев, насос			8680x2500x 2890	19200	318
7	ДС-138Б		То же, трубчатый распределитель						330					
8	ДС-138Б		УРАЛ-4320-1941-30	10					Термос, подогрев, насос			-	-	313
9	ДС-138Б-05								То же, распределитель битума с соплами					
10	Полуприцеп-цистерна для перевозки битума	ДС-164-01 (без насоса)			Тягач КамАЗ-54115, УРАЛ-44202-30	18	Термос, подогрев			-	-	730		
		ДС 164 00 (с насосом)										790		
11		АЦБ-12-III (без насоса)			Тягач КамАЗ-5410 54115, УРАЛ; ЗИЛ	12	Термос, подогрев			-	-	460		
		АЦБ-12-П1А (с насосом) 482123										560		
12	Полуприцеп-цистерна для перевозки темных нефтепродуктов	БЦМ-96042 482120		ЗАО "БЕЦЕМА", г.Красногорск	МАЗ-642208, 64229 (тягач)	25	- термоизоляция, горелка дизельная			11120x2500x 3465	11500	1224		
							То же, насос для загрузки и выгрузки					1425		
13		ПЦЦ-21 482120			МАЗ-54323, 54329	21	Теплоизоляция, дизельная горелка			9500x2500 x 3465	8200	1184		
					То же, насос для загрузки и выгрузки			1385						

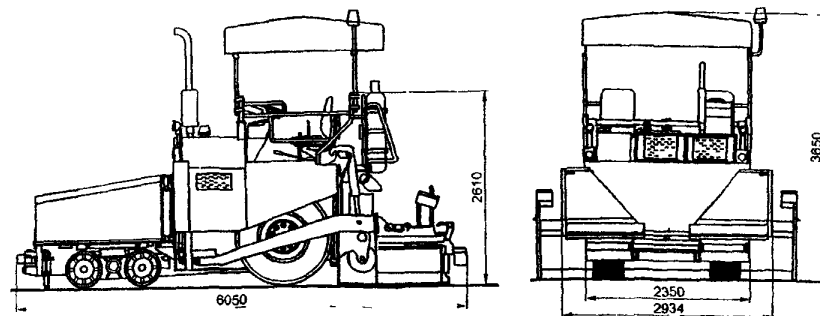
№ п/п	Наименование оборудования, изделия	Тип, марка. Код по ОКП	ГОСТ или ТУ	Завод-изготовитель	Базовое шасси	Емкостимость цистерны, тыс.л	Время заполнения цистерны насосом, мин	Время опорожнения цистерны, мин		Габариты, мм L x B x H	Масса, кг	Цена, тыс. руб. с НДС на 01.06.05
								своим насосом	самостоятельно			
1	2	3	4	5	6а	6б	6в	6г	6д	6е	7	8
14	Витумеобнераспределитель полуприцепной	ДС-180		ОАО "Курган-дормаш", г. Курган	Рекомендуемый тягач КамАЗ-54115	7,3 м ³ цистерна (бункер) То же, бункер 6 м ³	Прикатные вальцы, самозагрузка					3432
15		ДС 180Б										3775
16	Автотопливозаправщик	АТЗ-56450А		ОАО Машиностроитель, г. Вокресенск	УРАЛ-4320	6,0	Насос СВН-80А производительность 35м ³ /час					196
17		АТЗ-56360I										265,3
18		АТЗ-56492М										301,2
19	Автоцистерна	АЦ-6,5-4320Б 452100		ООО "Завод Строммашина", г. Челябинск	УРАЛ 4320 III 10	8,5	II	I0	I5	6900x2500x2900	I0I85	207,1
20		АЦ-8,0-5557Б										227
21		АЦ-10-4311Б										269,3
22		АЦ-II,5-4320										269,8
23		Автотопливозаправщик										АТЗ-6,5-4320 452100
24		АТЗ-9-5557Б	УРАЛ-5557-II 4I-I0	9,0	I8	I8	24	7460x2500x3200	I6450	265,2		
25		АТЗ-22-44202 452100	УРАЛ-44202 и принцип САВ 9318I	22	-	-	-	-	-	-	4376	
<p>Примечания:</p> <ol style="list-style-type: none"> 1. Максимальная скорость всех автоцистерн и автотопливозаправщиков - 75-80 км/час 2. Цены на изделия поз. (I-II; I6-24) указаны на навесное оборудование, без учета стоимости шасси. Цена на базовый автомобиль (шасси) уточняется на момент заключения договора 3. Общий вид некоторых изделий приведен на стр. 82 4. ОАО "Кургандормаш" предлагает дополнительные услуги: гарантийное и сервисное обслуживание с выездом специалистов завода на место эксплуатации техники 												

8.6. МАШИНЫ И ОБОРУДОВАНИЕ ДЛЯ УКЛАДКИ АСФАЛЬТОБЕТОННЫХ И ВИТУМОМИНЕРАЛЬНЫХ СМЕСЕЙ

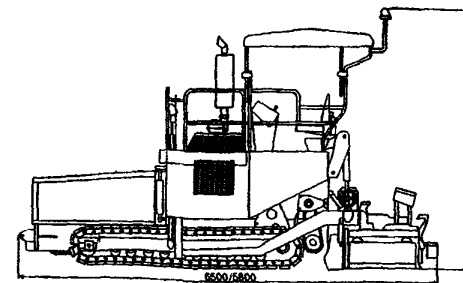
85

№ п/п	Наименование оборудования, изделия	Тип, марка. Код по ОКП	ГОСТ или ТУ	Завод-изготовитель	Вместимость бункера, т	Ширина укладкиемого покрытия, м	Толщина слоя, мм	Мощность двигателя кВт(л.с)	Скорость передвижения		Габариты, мм L x B x H	Масса, кг	Цена, тыс. руб. с НДС на 01.05.05	
									рабочая, м/мин	транспортная, км/ч				
1	2	3	4	5	6а	6б	6в	6г	6д	6е	6ж	7	8	
1	Асфальтоукладчик (самоходный колесный, с автоматикой, гидрофицированный)	ДС-181-02 482013	ТУ 22-053-116-92	ОАО "Арсенал", г. Брянск	13 (с теннелем)	3,0-4,5 (до 7,5-со вставками)	300	77,2 (105)	45	15	7220x3230x4200-по тенту	19000	2800	
2	Асфальтоукладчик одноосный гидрофицированный колесный	АСФ-К-2-02 482213		ОАО "ИРМАШ", г. Брянск	8	2,2-3,75	30-250	57,4(78)	I-10	10	6050x2350x3650	13000	-	
3		АСФ-К-2-03 482213			I4	2,5-4,5	30-300	74 (100)	0,8-14	14	6200x2500x3700	16500	-	
4		АСФ-К-2-04 482213			ОАО "Арсенал", г. Брянск	I2	2,5-4,5	250	77,2 (105)	20	18	6295x2530x3900	13000	3150
5		АСФ-К-2-05			ОАО "ИРМАШ", г. Брянск	I4	3-4,5	30-300	74(100)	0,6-14	16	6900x3250x4000	18000	-
6		То же, с двумя ведущими осями			АСФ-К-3-02	ОАО "АРСЕНАЛ"	I2	2,5-4,5 4-6,0 - с вставками	250	114 (155)	20	16	6800x2500x3700	18500
7		АСФ-К-3-03		ОАО "ИРМАШ"	I2	2,5-6,5	30-300	90,4 (123)	0,8-14	16	6800x2500x3700	18500	-	
8		АСФ-К-3-04			I4	3,0-6,2	300	6800x3200x3700			20000			
9		Асфальтоукладчик гусеничный			АСФ-Г-4-01	I4	2,5-9,0	30-300			0,8-10			3
			<p>Примечания: 1. Производительность асфальтоукладчиков, т/час: ДС-181-02, АСФ-Г-4-01, АСФ-К-2-05, АСФ-К-3-02(04) - 500. АСФ-К-2-02 - 250; АСФ-К-2 - 04(К-3-03) - 400.</p> <p>2. Асфальтоукладчик АСФ-Г-4-01 оснащен электронной системой управления всеми механизмами, исключающей влияние человеческого фактора на качество укладки АБС</p> <p>3. Общие виды на некоторые асфальтоукладчики приведены на стр. 82</p>											

Снегоочистители предназначены для очистки от снега аэродромов, автомобильных дорог и других территорий, отбрасывания снежных валов, образованных другими снегоочистителями, а также погрузки снега в транспортные средства (Пример см.рис.4,5,6)

Комплект оборудования типа БДМ-24 предназначен для ямочного ремонта асфальтобетонных покрытий, для заделки трещин, ремонта настилов тротуаров.

Машина БДМ-73 предназначена для отсыпки дорог щебнем, песком или смесями щебня и песка при температуре от 0 до +40°С (Пример см.рис.3)

Машина комплексная универсальная КМ-600С предназначена для круглогодичного обслуживания автодорог, а также работы автомобиля в штатном исполнении. егут комплектоваться скоростным передним отвалом, средним, боковым отвалом, пескоразбрасывающим, поливочным оборудованием, передней щеткой с водной гребенкой, средней щеткой, щеткой для мойки жестких барьерных ограждений, устройством для мойки дорожных знаков и элементов пути

Агрегат для переработки асфальтобетона предназначен для повторного разогрева и переработки снятого асфальтобетона (асфальтовый лом, отходы после фрезеровки асфальтобетонных покрытий) при проведении ремонта автомобильных дорог и тротуаров (Пример см.рис.1)

Машина комплексная КМ-500 предназначена для всесезонного содержания дорог с асфальтовым и цементобетонным покрытием.

Для зимнего содержания дорог она комплектуется: скоростным снежным отвалом, средним отвалом с донеприлегающим выдвижным крылом, пескоразбрасывающим оборудованием

В летнее время машина применяется для сметания мусора с проезжей части, мойки и поливки дорожного полотна, прилегающей территории

Фреза дорожная предназначена для холодного фрезерования асфальтобетонных покрытий (Пример см.рис.2) .



Рис.1



Рис.3



Рис.5



Рис.2

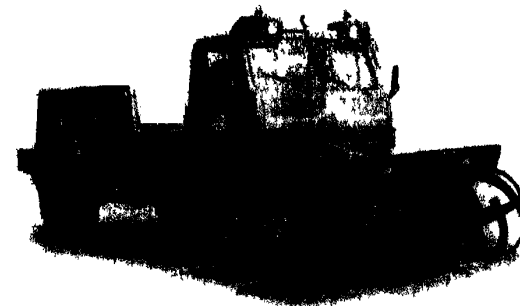

Рис.4

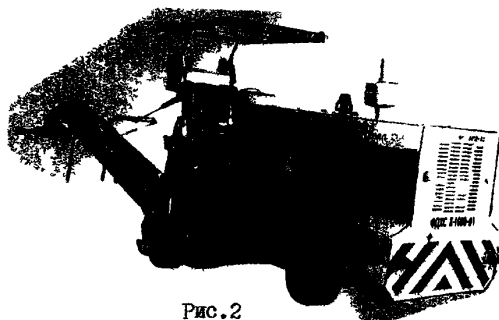

Рис.6

№ п/п	Наименование оборудования, изделия	Тип, марка. Код по ОКП	ГОСТ или ТУ	Завод-изготовитель	Базовое пасси; двигатель	Производительность, т/ч	Дальность отброса, м	Ширина захвата, мм	Толщина очищаемого слоя, мм	Скорость работы, км/ч	Габариты, мм L x B x H	Масса, кг	Цена тыс. руб с НДС 20 10 2004	
1	2	3	4	5	6а	6б	6в	6г	6д	6е	6ж	7	8	
1	Снегоочиститель шнекороторный	КО-605М(А) 485325 (см рис.6, стр.86)	ТУ 5325-42-00239215-95	ОАО "Севдормаш", г.Северодвинск	УРАЛ-43203; ЯМЗ-236Б(БЕ)	1400 (2000)	30	2700	1300	0,51-6,92	9700x2780x3100	13800	2700	
2		КО-6051М(1А)			УРАЛ-43203 ЯМЗ-236Б2(БЕ)	1200 (1900)		2560		9700x2580x3100	13500	2600		
3		ДЭ-210Б-1М(1А) (рис.4, стр.86)			ТУ 22-065-34-91	ЗИЛ-131Н; ЯМЗ-238М2 (ЯМЗ-236БЕ)	1216 (1900)	33	2560	1300	0,58-7,84	8650x2590x2950	10750	2030
4		ДЭ-210Б-3М(3А)				ЗИЛ-433422 ЯМЗ-238М2 (ЯМЗ-236БЕ)	1000 (-)	25			9250x2590x3250	11200	2100	
5		ДЭ-220А 482312			ТУ 22-5132-83	Трактор ДТ-75МБ-ХС4	400	15	2530	1300	0,33-4,88	6500x2590x2650	10200	2150
6	Снегоочиститель фрезерно-роторный	КО-817 (ТАЙФУН)			ИКТ ИЭКТ-538ДС	-	-	-	1500	0,2-30	-	-	5700	
7		КО-816-1 (рис.5, стр.86)	ТУ 4853-048-00239215-01		КамАЗ-43114; ЯМЗ-7511.10	2100 (3200)	40	2900	1500	0-40	9500x2900x3250	13000	3250	
8		Снегопогрузчик фрезерный	КО-207 (КО-207-2)	ТУ 22-065-31-89		Трактор МТЗ-82.16	180 (350)	16	2000 (2400)	1000	5 17	5200x2500x3700(3500)	5100	680(745)
9	Машина для отсыпки обочин	БЦМ-73 (рис.3, стр.86)		ЗАО "БЕЦЕМА", г.Красногорск	- производительность, т/ч - 450-600; - объем бункера, м ³ - 2; - ширина транспортера, мм - 530, выход материала-справа - ширина укладки материала, мм - 2500 .						2800	-		
10	Комплект оборудования для ямочного ремонта	БЦМ-24.3			- подача минерального материала, кг/ч - 10000; - радиус действия складывающейся стрелы, мм - 5185; - вместимость цистерны, л - 1135; - производительность битумного насоса, л/мин - 12. - диаметр разгрузочного люка, мм - 400; - высота расположения распылителя, мм - 0-1250;						4670x2500x2130	3600		
		Примечание: Производительность дана при высоте забоя для КО-605, ДЭ-210 - 0,6-0,8 м, КО-816 - 0,5-0,6 м и плотности снега для КО-605, ДЭ-210 - 0,5 т/м ³ , КО-816 - 0,6 т/м ³ (в скобках - при высоте снежного вала для КО-605, ДЭ-210 - 0,5 м, для КО-816 - 0,6 м). Транспортная скорость для КО-605 - 45 км/ч, ДЭ-210 - 40 км/ч, для КО-816 - 50 км/ч												

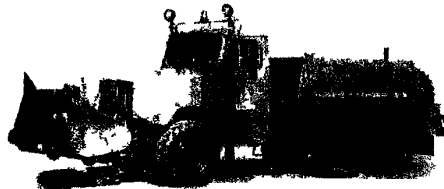
№ п/п	Наименование оборудования, изделия	Тип, марка. Код по ОКП	ГОСТ или ТУ	Завод-изготовитель	Технические характеристики	Габариты, мм L x B x H	Масса, кг	Цена тыс. руб с НДС
1	2	3	4	5	6а	6б	7	8
11	Агрегат для переработки асфальтобетона	АПА - I VI (рис. I, стр. 86)		ВЗК и СОМ, г. Волковск	- объем загрузки, т - 0,35; - производительность, т/ч не менее - 1,5; - температура разогрева, °С не менее - 160; - объем бака топливного - 80 л, для масла гидросистемы - 80 л; - расход дизельного топлива, л/ч силовой установки - 13,2; подогревателя - 11,2; - частота вращения перемешивающего теплоизолированного барабана, об/мин - 8.	4360x2090 x 1660	2000	
12	Машина комплексная	КМ 500		ЗАО "МОТОВИЛИХИНСКИЕ ЗАВОДЫ", г. Пермь	Модель шасси	КМ 500 Калас	-	
						53215		
13	Машина комплексная универсальная	КМ 600С			Грузоподъемность, т	12	14	
						Объем кузова пескоразбрасывателя (м куб)	6,5	
					Ширина рабочей зоны переднего скоростного отвала (м)	2,6	2,6	
					Дальность отбрасывания снежной массы (м)	12 - 15	15 - 20	
					Высота убираемого слоя свежеснежавшего снега (м)	0,2	0 25	
					Ширина обрабатываемой полосы дороги средним отвалом с дополнительным крылом минимальная (м)	1 5	2,5	
					максимальная (м)	2,9	2,9	
					Ширина рабочей зоны посыпки (м)	2 - 10	2 - 10	
					Средняя плотность посыпки химреагентами (г/м кв)	5 - 500	5 - 500	
					инертными материалами (г/м кв)	30 - 500	30 - 500	
					Ширина обрабатываемой полосы дороги боковым отвалом (м)	-	2 2	
					Регулировка рабочего угла крыла (град)	-	5 - 43	
					Скорость движения автомобиля при работе скоростным отвалом (км/ч)	50 - 60	60	
					Скорость движения автомобиля при работе пескоразбрасывателем (км/ч)	20 - 40	20 - 50	
					Скорость движения автомобиля при работе средним отвалом (км/ч)	5 - 50	5 - 50	
14	Фреза дорожная холодная	ФДХС-К-1000-01 (ДС 197) рис. 2, стр. 86		ОАО "Арсенал", г. Брянск	- мощность двигателя, кВт - 154; - ширина обрабатываемой полосы - 1000 мм; - глубина фрезерования - 150 мм.	11000x2600x 3200	13200	
15	Фреза дорожная навесная	ФДН-500		ГУП "Экскаваторный завод", г. Дмитров	- базовый трактор - МТЗ-82; - ширина фрезерования, мм - 500; - глубина фрезерования, мм - до 100.	5560x2240x 2785	5300	306,6 (с бульдозер. оборудован.) 352,7 (с погрузочн. оборудован.) на 12. 10. 2004

16. ФРЕЗА ДЛЯ ЯМОЧНОГО РЕМОНТА EM-400 с гидроприводом

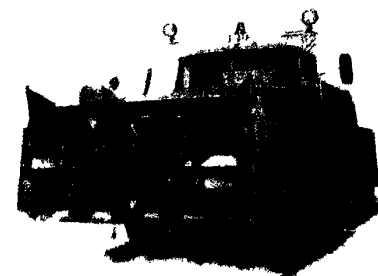
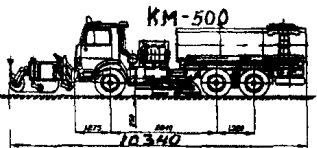
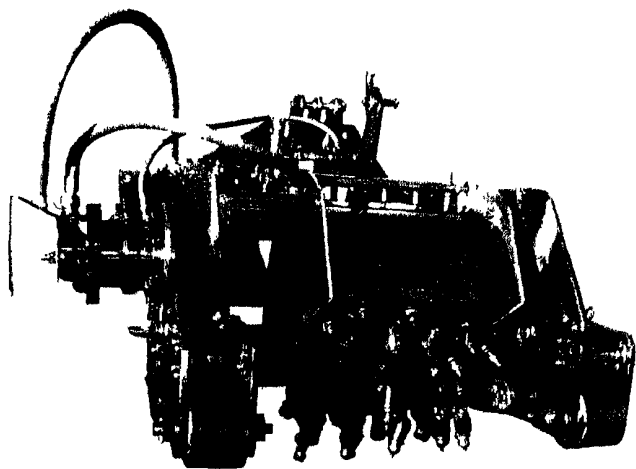

Фреза холодная EM-400 предназначена для ямочного ремонта асфальтобетонных и цементобетонных покрытий дорог, улиц, тротуаров и аэродромов. В конструкции фрезы EM-400 отсутствует конический редуктор и карданная передача, а гидропривод позволяет увеличить производительность фрезы и улучшить плавность хода. Оборудование навесное фрезерное позволяет осуществлять следующие виды ремонта покрытий:

- устранение трещин;
- ремонт участков с выбоинами;
- ремонт участков с усадками и проломами.

Базовый трактор	МТЗ-82УК(ДЗ-133)
Привод	гидромеханический
Глубина фрезерования, мм	65
Ширина фрезерования, мм	400
Диаметр фрезы, мм	550
Производительность, м погон.	до 2500 в смену

ИЗГОТОВИТЕЛЬ:
ПТО "СДПТ-ЕВРОМАШ"

17. РЕЦИКЛЕР АСФАЛЬТОБЕТОНА EM-3200

Рециклер асфальтобетона EM-3200 предназначен для ямочного ремонта дорожных покрытий литым асфальтом. EM-3200 используется для:

- приготовления литого асфальта непосредственно в емкости установки, с использованием вторичного асфальта в качестве основного материала;
- работы с готовой смесью литого асфальта с АБЗ;
- для приготовления смеси литого асфальта непосредственно в ёмкости установки из заранее приготовленных "полуфабрикатов";
- для транспортировки горячих битумов.

Применение рециклера EM-3200 позволяет проводить ремонт дорог круглогодично.

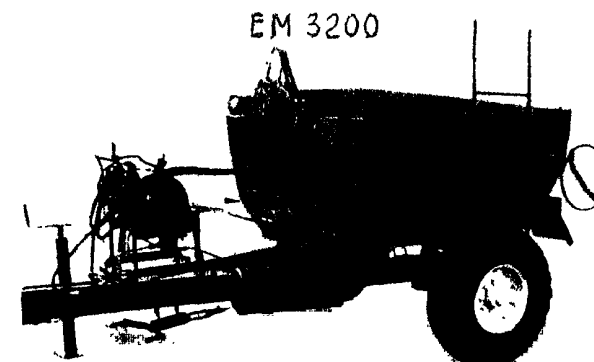

Грузоподъемность, кг	3200
Масса машины, кг	2560
Тип привода перемешивающего устройства	Гидромеханический
Вид топлива	Дизельное
Емкость топливного бака, л	36,0
Расход топлива, л/час	5,8...6,2
Время разогрева заполняемой ёмкости, час	3,45
Температура готовности литой смеси, С	190-200
Транспортная скорость с полной загрузкой, км/ч	до 20
Тормозная система	Пневматическая, тормоз колодочного типа
Срок службы, лет	5
Обслуживающий персонал, чел	2

9. ИНСТРУМЕНТ МЕХАНИЗИРОВАННЫЙ ЭЛЕКТРИЧЕСКИЙ И ПНЕВМАТИЧЕСКИЙ

90

№ п/п	Наименование оборудования, изделия	Тип, марка. Код по ОКП	ГОСТ или ТУ	Завод-изготовитель	Потребляемая мощность, Вт	Диаметр сверла, мм	Частота вращения шпинделя, об/мин		Номинальное напряжение, В	Габариты, мм L x B x H	Масса, кг	Цена руб. с НДС 17.01.2005
							на 1 скорости	на 2 скорости				
1	2	3	4	5	6а	6б	6в	6г	6д	6е	7	8
<p>Машины ручные сверлильные электрические предназначены для сверления отверстий диаметром от 6 до 23 мм в различных материалах, шлифовальные для отрезных, зачистных, обдирочных и шлифовальных работ</p>												
I	Машина угловая шлифовальная	ИЭ 2115	ТУ 4833-024-00239362	ОАО "Конаковский механический инструмент", г. Конаково	2000	230 (круга)	4000	6600	220; 50 Гц	486x240x175	5,0	1845
2	Дрель двухскоростная ударно-вращательная	ИЭ-1511 БЭ У2 483331	ТУ 4833-021-00239362-98	ОАО "Конаковский механический инструмент", г. Конаково	300	13	0-1020	0-2280		393x70x175	1,85	833
3		ИЭ-1511 БЭ У2	ТУ 4833-019-00239362-95		420		0-960	0-2076		293x70x175	1,85	857
4	То же, односкоростная	ИЭ-1505 БЭ У2	ТУ 4833-023-00239362-99		500	13	0-1020	-	220; 50 Гц	265x70x175	1,7	823
5	То же, двухскоростная реверсивная	ИЭ-1515 Э У2	ТУ 4833-029-00239362-00		750		0-685	0-1900		384x72,5x142	2,85	1144
6	Дрель односкоростная ударно-вращательная	ИЭ-1505 ДЭ У2 483331	ТУ 4833-026-00239362-99		600	13	0-804	-		265x64,5x179	1,75	988
7	То же, двухскоростная	ИЭ 1520 Э	ТУ 4833-031-00239362-00		600	13	0-804	0-2020		265x64,5x180	2,6	810
8	Машина сверлильная прямая пневматическая	ИП 1025				13						1724
9	Машина шлифовальная	ИП 2018Б				100 (круга)						1906
10	То же, угловая	ИП 2106А				180		80		350x200x140	3,25	2229
11		ИП 2110				230					4,1	2367
12	Машина радиально-шлифовальная	ИП 2020				63		50		305x71x167	1,4	1797
13		ИП 2014Б				150		40		590x164x130	4,2	1971

10. МАШИНЫ И ОБОРУДОВАНИЕ ДЛЯ СТРОИТЕЛЬНО-ОТДЕЛОЧНЫХ И КРОВЕЛЬНЫХ РАБОТ
10.1. МАШИНЫ ДЛЯ ШТУКАТУРНЫХ РАБОТ

91

№ п/п	Наименование оборудования, изделия	Тип, марка. Код по ОКП	ГОСТ или ТУ	Завод-изготовитель	Производительность, м ³ /ч	Объем, л		Суммарная мощность, кВт	Дальность подачи, м по:		Габариты, мм L x B x H	Масса, кг	Цена, руб с НДС 01.03.2005
						смеси	бункера		вертикали	горизонтали			
1	2	3	4	5	6а	6б	6в	6г	6д	6е	6ж	7	8
1	Машина штукатурная	T-101 483313	ТУ РБ 14798 651.006-99	РУП ВЗК и СОМ, г. Волковыск	0,6;1,2; 2,0;2,5	-	-	4,0	30	80	2000x800x650	150	97685
2	Агрегат штукатурный	T-103	ТУ РБ 14798 651.008-99					7,0			2000 900 1250	270	131994
3	Агрегат штукатурный с насосом	МАШ-2-01	ТУ РБ 0468 9286.025-99		2,0			9,5	30	80			165110
4	Машина штукатурный агрегат с насосом	МАШ-1/01			1,0		35	5,1	20	30	1225x600x1130	150	107870
Примечание: Рабочее давление подачи (поз. 1-4), МПа - 2,0. Питание агрегатов: 380 В, 50 Гц													
5	Агрегат штукатурный с виброситом передвижной	АШ-2500		ОАО "ЛЭСОМ", г. Лебедянь	2,5	-	160	4,75	30	100	2270x1600x1460	560	137584
6	То же, смешительный	АШС-2500 483313			2,5	150	160	6,25				750	162546
7	Агрегат малярно-штукатурный	СО-154А "УНИВЕРСАЛ"		РУП "ВЗК и СОМ", г. Волковыск	720 л/час	-	-	2,85	50	80	1550x700x1200	262	92260
8	Пневмобетононасос	СО-50ПВН		ООО "СТРОЙМАШ ЦЕНТР", г. Рязань	4/6	-	-	-	100	400	1900x600(900) 1200	410	118000
9	Станция штукатурная	СШ-6.СО-49Б СШ 6 СО-50АМ			6,0		2,5 м ³	25,9/29,4			5050x2050x2600 2300	3150	215226
10	Станция штукатурно-отделочная утепленная	УШОС-4/2,5		ООО "СПЕЦМАШ", г. Краснодар	4		2,5 м ³	43,6	30	150	4800x2200x2500	4170	205000
11		УШОС-6/2,5			6				40	200			215000

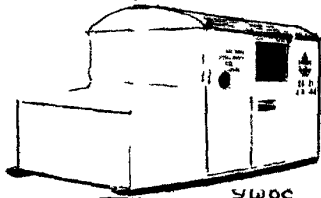

УШОС

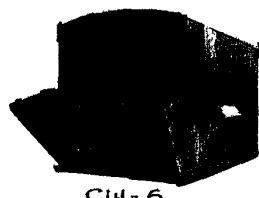

СШ-6



МАШ-1

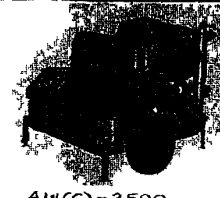

АШ(С)-2500



СО 50ПВН

10.2. ОБОРУДОВАНИЕ ДЛЯ МАЛЯРНЫХ РАБОТ

92

№ п/п	Наименование оборудования, изделия	Тип, марка. Код по ОКП	ГОСТ или ТУ	Завод-изготовитель	Производительность, кг/ч при степени перетира		Номинальная мощность, кВт	Объем по загрузке, л	Габариты, мм I x B x H	Масса, кг на	Цена, руб с НДС по 01.03.05	
					0,06 мм	0,04 мм						
1	2	3	4	5	6а	6б	6в	6г	6д	7	8	
1	Краскораспылитель ручной пневматический	СО-6Б		ЗАО "ЭКОНИКА-ТЕХНО", г. Москва	-		- расход лакокрасочных материалов, л/мин - 0,105 - расход сжатого воздуха, м ³ - 0,04: - рабочее давление сжатого воздуха, МПа - 0,2; - вместимость бачка (полезная), л - 0,1 (2 шт)		150x56x275	0,7	-	
2	Краскопульт ручного действия поршневой	КРДП-3		РУП "Завод КСОМ", г. Волковыск ЗАО "ЭКОНИКА-ТЕХНО"	-		- рабочее давление: МПа - 0,5 расход окрасочного материала - 1,4 л/мин		330x130x660	10	1610	
3		КРОС-1						кгс/см ² 4-6		200x200x710	13,5	-
4	Краскопульт	КМ-30А		ОАО "ЛЗСОМ", г. Лебедянь	-		- расход, л/мин - 1,4: - объем, л - 3,0.		-	7	3161	
5	Краскотерка	СО-1Т6А			I50	II5		2,2	-	730x320x540	108	23290
6		СО-1Т0А			420	-		5,5	-	1060x500x950	340	40422
7	Мельница	СО-223	ТУ 22-168-013-90		450	310		3,0	-	730x320x540	100	29282
8	Мелотерка	СО-124А	ТУ 22-6129-6129-85	450 (при тонкости помола 6%, остаток на сите № 2)		5,5	-	-	110	21171		
9	Краскомешалка	СО-140А		550		1,1	до 64	500x540x1150	55	7795		
10	Мешалка двухвальная	СО-2Т0	ТУ 22-168-003-87	200		1,5	380 В, 50 Гц	820x460x800	140	27113		
11	Агрегат малярный	АМ-01	-	500		5,5		-	-	49229		



СО-223



СО-140А



СО-124А



СО-2Т0

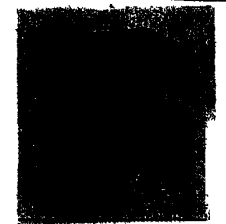

СО-150Б

№ п/п	Наименование оборудования, изделия	Тип, марка. Код по ОКП	ГОСТ или ТУ	Завод-изготовитель	Производительность, м ³ /ч	Рабочее давление подачи, МПа	Потребляемая мощность, кВт	Мальность подачи, м по:		Габариты, мм L x B x H	Масса, кг	Цена, руб с НДС 01.03.2005
								вертикали	горизонтали			
1	2	3	4	5	6а	6б	6в	6г	6д	6е	7	8
12	Агрегат шпаклевочный	СО 150Б VI		РУП "ВЗК и ССМ" г.Волковск	400-на I скорости 800-на 2 скорости л/час)	2,0	2-на I скорости 2,2- на 2 скорости	50	80	1500x560x930	114	46834
13	Агрегат малярный	СО-154	ТУ 22-5673-34		360-на I скорости 720-на 2 скорости л/час)		I,5-насоса I, I-смесителя 0,25 - виброрыска			1500x700x1200		
14	Установка малярная	СО-169 4933I2	ТУ 22-5672-84		160(м ² /ч)		0,76		-	900x500x700	40	25430
15		СО-244 4933I2	ТУ 22-23-12-9I		0,36	I,5	0,75	-	-	1400x700x1100	46	24308
16		СО-203	ТУ 22-175-009-88		0,15	0,8	0,54	-	-	700x300x650	22 ^X 24 ^{XX}	19220 18010
17	Агрегат окрасочный низкого давления	СО-257M	ТУ РБ 046 69286 024 99		I,0(по воз-духу).	0,03(сжатого воздуха)	I,85	0,8 л/мин(расход по воде)		750x430x500	55 ^X 50 ^{XX}	-
18	Станция малярная	СО-115А	-		I,28	2,0	32	40-50	I20-I40	8500x2500x3600	6200	-
19	Компрессор	СО-248	-		7,2	0,3	I, I	-	-	510x320x430) ^X (490x320x405) ^{XX}	41 ^X 37 ^{XX}	-
20	Установка компрессорная	СО-274	-	3I	0,7	5,5 380 В, 50 Гц	0, I(объем ресивера)		I250x600x1050	I66	-	
21	Бак краскоагнетательный	СО-12А 4833I8	-	-	0,6	-	-		390. 380 x 680	25	5925	
22	Агрегат для нанесения огнезащитных покрытий	СОВ-5	-	-	-	-	-		-	-	-	

X-трехфазного исполнения; XX-однофазного исполнения

№ п/п	Наименование оборудования, изделия	Тип, марка. Код по ОКП	ГОСТ или ТУ	Завод-изготовитель	Производительность, м ² /ч	Диаметр (ширина) обработки, мм	Двигатель		Напряжение, В	Габариты, мм L x B x H	Масса, кг			
							т и п	Мощность, кВт						
1	2	3	4	5	6а	6б	6в	6г	6д	6е	7	8		
1	Виброплощадка	ЭВ 270 (ИБ 99Б/40)		ЗАО "ЭКОНИКА-ТЕХНО", г. Москва Применяется						1600x320x170	22			
		ЭВ 262 (ИБ 99Б/40)								950x550x320	40			
2	Машина заглаживающая ручная	СО-170 4833II		ЗАО "Эконика Техно", г. Москва	60	880	Электро	1,5	380, 50 Гц	2450x900x1345	70			
3		СТ-30 EDT			—	760		Электро		3,1	380, 50 Гц		—	92,5
4		СТ-36ADT			—	915		бензо		4,1				76
5		То же, передвижная			СРТ-48-3IV-E	—		2460		Бензо	23			
6	Машина паркетно-шлифовальная	СО-206			42	200	Электро	2,2	220/380	1150x400x1000	70			
7		СО-30I			48			2,3			220/380		75	
8		СО-40I			—	150					1,2		220	—
9	Машина мозаично-шлифовальная	СО-199 ^x			43	600		5,5	380	1100x710x1010	130			
10	Машина отрогальная	СО-97А			—	310		2,2	220/380	—	105			

^x может комплектоваться как алмазными так и абразивными сегментами.

Машина заглаживающая СО-170

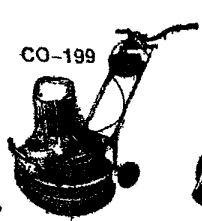
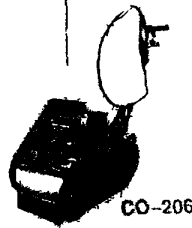
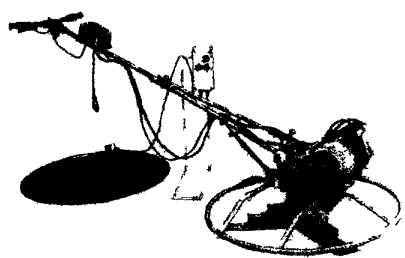

ГО.4. МАШИНЫ ДЛЯ УСТРОЙСТВА КРОВЛИ

№ п/п	Наименование оборудования, изделия	Тип, марка. Код по ОКП	ГОСТ или ТУ	Завод-изготовитель	Производительность, м ³ /ч	Рабочее давление, МПа	Объем бака, л	Дальность подачи по вертикали, м	Суммарная мощность, кВт	Габариты, мм L x B x H	Масса, кг	
1	2	3	4	5	6а	6б	6в	6г	6д	6е	7	8
1	Агрегат	"Пламя" (см рис.2)		ЗАО"Эконика-Техно", г.Москва	300 (м ² /ч)	Предназначен для разогрева мягкой кровли. Дополнительно комплектуется рабочей насадкой из нержавеющей стали						Цены согласовываются при заказе
2	Нарезчик	"НК" (см рис.3)			-	Предназначен для удаления старой мягкой кровли. - электрический привод мощностью, кВт - 4; - глубина обработки, мм - 75						
3	Горелка	Г - 7 У1 (см рис.1)			руп "ВЗК и СОМ", г.Волковск	200 (м ² /ч)	Предназначена для разогрева рулонных кровельных материалов при устройстве и ремонте кровель и изоляционных работах. - расход газа, м ³ /ч - 2,8; - количество форсунок - 7; - максимальная ширина рулона, мм - 1000; - давление газа, МПа - 0,1.				1450x1070x975	
4	Машина для подогрева, приготовления и транспортировки мастик на кровлю	СО-100А У1 (см рис.4) 483314	ТУ 22-457Г-80		6	1,5	1,5	50	37	5350x2500x2500	3940	
5	Котел битумоварный (на салазках)	СО-185-02 (см рис.5)	ТУ 22-23-06-80		0,5	1,0	1,5	50	5,87	4700x2250x2700	1800/без комплекта ЗИП)	
6	Агрегат насосный	СО-194 У1	ТУ 22-4751-80		6	1,5	-	-	6,5 (390 В, 50 Гц)	940x450x470	165	
7	Машина битумно-мастичная	СО-195										



Рис. 1



Рис. 2

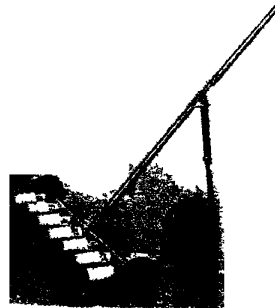

Рис. 3



Рис. 4

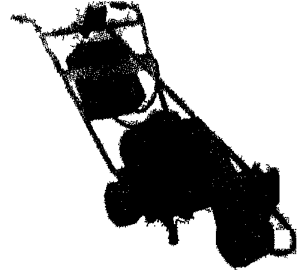

Рис. 5

Устройства, возбуждающие вибрацию, которую необходимо передавать объекту обработки, называют вибровозбудителями (вибраторами). Вибраторы находят широкое применение в промышленности, строительстве, сельском хозяйстве и быту.

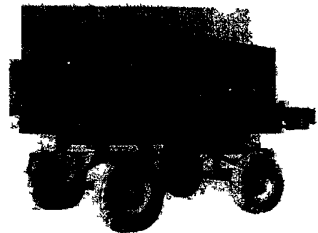
Наибольшее распространение получили центробежные вибраторы, вынуждающая сила которых представляет собой силу инерции специальных периодически движущихся частей - инерционных элементов.

Центробежные вибраторы подразделяют на дебалансные и планетарные. У дебалансного вибратора инерционный элемент (дебаланс) представляет собой неуравновешенный относительно оси вращения ротор, вал которого установлен в подшипниках. У планетарного вибратора инерционный элемент (б тунок) обкатывается по беговой дорожке корпуса, совершая два движения: обкатку и собственное вращение.

ОАО "Ярославский завод "Красный Маяк" изготавливает электромеханические вибраторы общего назначения с круговой и направленной вынуждающей силой (в том числе повышенной надежности) (Пример рис. I.), вибраторы глубинные с гибким валом, вибраторы глубинные со встроенным электродвигателем, вибраторы глубинные навесные.



Рис. I Общий вид вибраторов электромеханических общего назначения с круговой вынуждающей силой.

1 — крышка, 2 — подшипник, 3 — подшипниковый щит, 4 — корпус, 5 — клеммная колодка, 6 — статор, 7 — ротор, 8 — токопроводящий кабель, 9 — неподвижный дебаланс, 10 — поворотный дебаланс, 11 — стяжка



Рис. 4

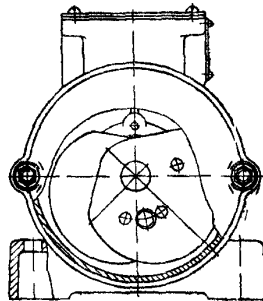
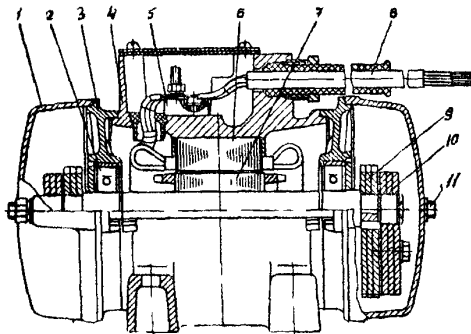

Рис. 2

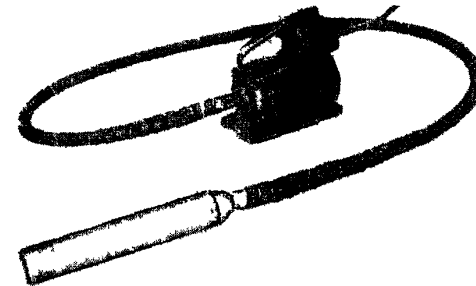

Рис. 3



Рис. 5

№ п/п	Наименование оборудования, изделия	Тип, марка. Код по ОКП	ГОСТ или ТУ	Завод-изготовитель	Мощн. кВт номинальная потребляемая	Напряжение, В	Частота, Гц	Частота синхронная мин-Г	Вынуждающая сила, кН	Габариты, мм L X B x H	Масса, кг	Цена, руб с НДС ИГ.07.05			
1	2	3	4	5	6а	6б	6в	6г	6д	6е	7	8			
I	Вибратор общего назначения	ИВ-98Б	Т2 22-Г77-44-9Г	ОАО "Красный Маяк", г. Ярославль	$\frac{0,55}{0,9}$	42;380 220 одно- фазный	50	3000	5,6-11,3	365x1000	2Г	836			
		ИВ 98Б												22,0	369 (год заваз)
2					ИВ-99Б 483380			$\frac{0,25}{0,3}$			2,5-5,0	300x180x200	12	3068	
3					ИВ-104Б			$\frac{0,37}{0,3}$			1500	3,1-6,2	405x235x250	25	4612
4					ИВ-104Б-6				380	50	1000	2,7-5,5	-	33	6313
5					ИВ-105			$\frac{1,1}{1,37}$			1500	9,4-24,2	565x345x320	86	13924
6					ИВ-106 (рис. 2, стр. 96)			$\frac{0,75}{1,07}$				6,1-12,25	535x300x280	50	8437
7					ИВ-107А			$\frac{1,1}{1,3}$	42;380		3000	10-20	460x300x280	40	8142
8					ИВ-107А-1,5			$\frac{1,5}{2,05}$	380					4Г	9794
9					ИВ-111А			$\frac{0,55}{0,74}$	127 220	200	6000	3,73-7,5	300x180x280	11,5	3540
10		ИВ-127			0,2	42 380	50	1500	1,25-2,5	-	13	433			
		ИВ 127Б			0,17	380					12	4720			
11	То же, с направленными колебаниями	ИВ-101Б (рис. 3, стр. 96)			$\frac{0,25}{0,3}$	42;380		3000	1,9-2,6	330x190x330	17	4838			
12	Вибратор общего назначения	ИВ-43-25			4/6	380	50	1500	0-43	-	233	46970			
13		ИВ-50-16			4/6	380	50	1000	0-50	-	325	53100			
14		ИВ-60 50						3000	0-60	-	219	53100			
Примечание		ОАО "Красный маяк", г. Ярославль изготавливает вибраторы общего назначения повышенной надежности ИВ-98Б(99Б; 104Б; 105Б; 106Б; 107Б; 127Б) с ценой 7434; 6900; 8850; 26668; 16166; 13376; 7552 - соответственно													

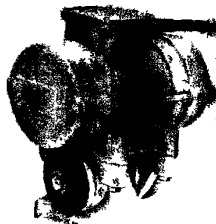
№ инв	Наименование оборудования, изделия	Тип, марка. Код по ОКП	ГОСТ или ТУ	Завод-изготовитель	Количество, шт		Электродвигатель			Частота колебаний мин-1	Вынуждающая сила, кН	Габариты мм L x B x H	Масса, кг	Цена, руб с НДС на 11.07.05						
					6а	6б	мощность, кВт	напряжение, В	частота, Гц											
1	2	3	4	5	6а	6б	6в	6г	6д	6е	6ж	6з	7	8						
15	Вибратор глубинный с гибким валом	ИВ-75 483381	ТУ 22-177-44-91	ОАО "Красный Маяк", г. Ярославль	I	I	0,75 1,0	42	50	18780	0,784	-	21,8	6677(7021)						
16		ИВ-113											2,0	28,6	6844(7198)					
17		ИВ-116А (рис. 4, стр. 96)			I	I	1,0 1,4							11520	6,0	3785-длина	35	6254(6808)		
18		ИВ-116-1,6											1,6					38,5	6903(7257)	
19		ИВ-117А (рис. 5, стр. 96)			I	I	0,75 1,0							42	50	16200	3,85	3765-длина	30 б	590(6254)
20		ЭПК-1300 (компл. 51)			-	-	1,3							220-однофазный		16200	3,85	-	30	8319
21	ЭВ-373								22000	1,0		12,5	6104							
22	Вибратор глубинный со встроенным электродвигателем	ИВ-78 483381					0,27 0,38	42	200	12000	2,92	-	12,8	6431(6786)						
23		ИВ-95А					0,8 1,1				127;220			7,9	1385-длина	12	5015(5369)			
24		ИВ-102А					0,75 1,0				42		200			1260x180	17,5	4956(5310)		
25		ИВ-103					0,8 1,1							6000		-	27,5	7788(8142)		
26		ИВ-114А 483381					1,5				380		50	7680	21,2	-	105	35282		
27	Вибратор общего назначения взрывозащитный	ЭВВ-25,0-1500 У2					1,5 1,8	380	50	1500	12,5-25	-	125	28792						

Примечание: В скобках (графа 8) дана цена вибратора с выводным кабелем длиной 10 м

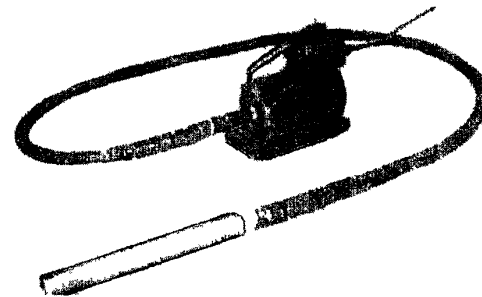
12. АДРЕСА ЗАВОДОВ ИЗГОТОВИТЕЛЕЙ.

Лист 1

99

Листов 3

№ п/п	Наименование завода	Адрес завод	Код города	Телефон	Факс.	Электронная почта
1.	ОАО «Завод Стройдормаш»	624600, Свердловская обл , г.Алапаевск, ул Серова, 1	343	372-7124	372-7121	vairih@mail.ru
2.	ООО «БАКМ-СЕРВИС»	143900, Московская обл , г Балашиха, ш. Энтузиастов, д.2, Западная промзона	095	521-49-47	521-47-56	info@bakm.ru
3	ОАО «345 Механический завод»	143900, Московская обл , г Балашиха, Западная промзона, ш Энтузиастов, д 7	095	521-7038	529-2313	345mz@bues.ru
4.	ОАО «Машиностроительный завод»	613200, Кировская обл., г.Белая Холуница, ул.Усатовой, 2	83364	433-78	433-68	bhmz@mail.ru
5.	ОАО «Брянский Арсенал»	241050, г Брянск, ул Калинин, 98	0832	742-166	742-178	sbarsenal@mail.ru
6.	ОАО «ИРМАШ»	214031, г.Брянск, бульвар Щорса, 7	0832	296-928	283-800	mail@td-irmash.ru
7.	ОАО «Машиностроительный завод (Велмаш)	182100, Псковская обл., г.Великие Луки, ул Корниенко, д 6	81153	716-74	719-10	velmark@mart.ru
8.	Завод кровельных и строительно-отделочных материалов (ВЗКИСОМ)	231900, Беларусь, г.Волковыск, ул С Панковой, 65	10.375-1512	217-78	269-18	wz_ksom@tut.by
9.	ОАО «Машиностроитель»	140200, Московская обл , г Воскресенск, ул.Гаражная, 1	09644	335-86	328-90	vzm_market@t50.ru
10.	ОАО «Автотракторный завод»	157202, Костромская обл , г Галич, ул Гладышева, 27	09437	217-52	210-30	—
11.	ОАО «Элеватормельмаш»	601480, Владимирская обл , г Гороховец, ул Набережная, д 39	09238	213-05	210-92	root@elevator.grh.elcom.ru
12.	ФГУП «Экскаваторный завод при Спецстрое России» (ДЭЗ)	141800, Московская обл., г Дмитров, ул.Пушкинская, д.1	095 09622	993-8052 345-84	993-8246 345-84	explan@mcomm.ru
13.	ООО «ТД «Экскаваторы ЛЭКС»	620086, г.Екатеринбург, ул.П.Тольятти, 1-9	343	212-8755	257-7112	dmtraktor@r66.ru
14.	ОАО «Машиностроительная компания «КРАНЭКС»	153007, г.Иваново, м.Минеево	0932	376-554	376-507	orso@kraneks.ru
15.	ОАО «Электромеханический завод (КЭМЗ)	420039, г.Казань, ул Восход, 39	8432	420-732	720-738	—
16.	ОАО «Автотракторный завод»	243100, Брянская обл , г.Клинцы, ул Дзержинского, 10	08336	424-25	446-19	op@oaokaz.ru
17.	ОАО «Конаковский мехинструмент»	171256, Тверская обл., г.Конаково, Восточно-промышленный район, 3	08242	478-99	483-09	etools@kzmi.ru
18.	ООО «ЭККО»	156001, г Кострома, Инженерный переулок, 3	0942	531-802	530-652	excko@kmin.ru
19.	ОАО «Крановый завод» (ККЗ)	623770, Свердловская обл , Артемовский р-он, п Красногвардейский, ул Дзержинского, 2	34363	448-96	449-96	kkz@krantal.ru
20	ЗАО «БЕЦЕМА»	143400, Московская обл., г.Красногорск, Ильинское шоссе, 2-й км	095	562-9032	562-1046	market@becema.ru
21	ОАО «Завод Мехпромстрой»	350051, г.Краснодар, проезд Релина 5	861	224-1791	224-9474	specash@rambler.ru

АДРЕСА ЗАВОДОВ ИЗГОТОВИТЕЛЕЙ.						Лист 2	100'
						Листов 3	
№ п/п	Наименование завода	Адрес завод	Код города	Телефон	Факс.	Электронная почта	
22.	ОАО «Кургандормаш»	640000, г.Курган, ул.Улицкого, 36	3522	421-974	462-376	kzdm@mail.ru	
23.	ОАО «Завод строительно-отделочных машин» (ЛЗСОМ)	399610, Липецкая обл., г.Лебедянь, ул. А.Шахрая, 87	07466	524-13	523-84	info@lzsom.ru	
24	ОАО «Завод металлургического оборудования» (МЗМО)	346130, Ростовская обл., г.Миллерево, ул.Максима Горького, 22	86315	283-66	291-76	kad@mzmo.ru	
25.	СИП «СВЯТОВИТ»	220104, Беларусь, г.Минск, ул.М. Лынькова, 19/2	10.37517	228-5856	209-6563	spo@svyatovit.com	
26.	ПТО «СДДТ-Евромаш»	220008, Беларусь, г.Минск, пр. Ф.Скорины, 58, оф.112	10.375-17	284-3979	232-1523	sddt96@mail.ru	
27.	ОАО «Карачаровский механический завод» (КМЗ)	109052, г.Москва, Рязанский пр-т, д.2	095	171-98-34	956-55-56	sales@kmzlift.ru	
28.	ОАО «ЭКОНИКА-Техно»	111395, г.Москва, аллея 1-й Маевки, д.15	095	250-7722	250-7722	build@et.ru	
29.	ОАО «Завод «Промсвязь»	242130, Брянская обл., п.Навля, ул.Комсомольская, 1	08342	224-06	224-06	promsvyaz1999@mail.ru	
30.	ЗАО «Погрузчик»	302011, г.Орел, Новосильское шоссе, 11	0862	558-584	558-186	market@mail.ru	
31.	ЗАО «ДОРМАШ»	302042, г.Орел, Кромское шоссе, 1	0862	720-777	724-305	iren@orel-dormach.ru	
32.	ОАО «Завод строительных машин» (ЗСМ)	462403, Оренбургская обл., г.Орск	3537	222-453	220-027	stroy MashI@yandex.ru	
33.	ЗАО «ТД Мотовилихинские заводы»	614014, г.Пермь, ул.1905 года, 35	3422	209-589	209-767	uralkran@perm.raid.ru	
34.	ОАО «Краностроительный завод» (РКЗ)	172386, Тверская обл., г.Ржев, ул.Краностроителей, 32	08232	207-83	213-51	info@rkz-rzhev.ru	
35.	ЗАО «РАСКАТ»	152934, Ярославская обл., г.Рыбинск, ул.Труда-2	0855	203-227	213-837	raskat@yaroslavl.ru	
36.	ОАО «Охтинский завод строительных машин» (ОЗСМ)	195027, г.Санкт-Петербург, ул.Дяттерева, 2А	812	227-6054	227-4494	ozsm@peterlink.ru	
37.	ЗАО «НТЦ РЕДУКТОР»	198099, г.Санкт-Петербург, а/я 20	812	327-2765	327-0032	reduktor@peterstar.ru	
38.	ООО «САРЭКС-Торговый дом»	430001, г.Саранск, ул.Пролетарская, 126А	8342	214-502	471-459	sarex@moris.ru	
39.	ОАО «Строймаш»	410154, г. Саратов, ул. 2-ая Садовая, 129	8452	525-118	525-872	markety@renet.ru	
40.	ОАО «САСТА»	391600, Рязанская обл., г.Сасово, ул.Пушкина, 21	09133	933-66	939-59	sasta@sasta.ryazan.ru	
41.	СП ООО «Дорэлектромаш» (ДЭМ)	222210, Минская обл., г.Смолевичи, ул. Торговая, 16	10.3751.776	582-39	556-53	beldem@beldem.ru	

АДРЕСА ЗАВОДОВ ИЗГОТОВИТЕЛЕЙ.

Лист 3

101

Листов 3

№ п/п	Наименование завода	Адрес завод	Код города	Телефон	Факс.	Электронная почта
42.	ОАО «Завод строительных машин»	453105, Башкортостан, г.Стерлитамак, ул.Гастелло, 2	3473	214-497	214-630	svaeboy@str.ru
43.	ОАО «Тверской экскаватор»	170000, г.Тверь, ул. Индустриальная, 11	0822	321-744	346-490	tvexcs@tvcom.ru
44.	ОАО «Машиностроительный завод»	152612, Ярославская обл., г.Углич, ул.Заводская, д.1	08532	226-78	500-53	—
45.	ОАО «Промтрактор»	428028, г.Чебоксары, пр.Тракторостроителей, 101	8352	633-508	633-630	marketing@promtractor.ru
46.	ОАО «Челябинский механический завод» (ЧМЗ)	454010, г.Челябинск, Копейское шоссе, 38	351	253-65-22	253-69-86	marketing-kran@list.ru
47.	ОАО «Челябинские строительно-дорожные машины» (ЧСДМ)	454005, г.Челябинск, ул.Степана Разина, 1	3512	604-059	614-707	chelprom@chel.surnet.ru
48.	ЧТЗ-УРАЛТАК	454007, г.Челябинск, пр.Ленина, 3	3512	730-773	730-774	tractor@chtz.chel.ru
49.	ООО «Строммашина»	454007, г.Челябинск, пр.Ленина, 3	3512	754-740	754-692	spot@megatss.msk.ru
50.	ОАО «Красный маяк»	150003, г.Ярославль, ул.Республиканская, 3	0852	490-546	490-550	commerce@vibrators.ru

ПЕРЕЧЕНЬ КАТАЛОГОВ ОБОРУДОВАНИЯ, изданных с 2001 по 2004 г.

Шифр	Наименование издания	Цена
ПО-02.03.11-04	Контакторы и пускатели	580
КПО-05.03.11-04	Кабели, провода и шнуры различного назначения	560
ПО-02.06.11-04	Трансформаторы, автотрансформаторы, стабилизаторы, установки конденсаторные низкого напряжения	580
КО-07.01.01.13-04	Насосы. Том 1	620
КПО-07.01.02.02-04	Насосы. Том 2	600
ПО-06.06.13-04	Водонагреватели, водоподогреватели, котлы электрические	580
КПО-06.04.09-04	Фильтры	560
КСИ-07.02-04	Каталог по светотехническому оборудованию и изделиям Том 2	600
КПО-02.01.10-04	Выключатели автоматические. Рубильники. Предохранители.	580
КПО-04.02.11-04	Приборы для измерения давления, перепада давления, разрежения	580
КПО-09.16.01.08-04	Краны мостовые, подвесные и тали.	600
ПО-02.03.11-04	Контакторы и пускатели	580
КО-06.01.12-03	Вентиляторы.	552
КПО-09.01.10-03	Оборудование пожарное.	528
КПО-09.13.11-03	Оборудование металлообрабатывающее, деревообрабатывающее и сварочное.	420
КО-01.01.09-03	Калориферы. Агрегаты отопительно-вентиляционные. Приборы отопительные.	552
КО-06.08.09-03	Арматура запорно-регулирующая. Клапаны специальные для систем вентиляции.	420
ПО-05.01.11-03	Кабели, провода и шнуры силовые.	420
КПО-02.04.10-03	Комплектные устройства управления, распределения электрической энергии и защиты на напряжение до 1000В.	528
ПО-04.01.12-03	Приборы для измерения и регулирования температуры.	480
КСИ-07-03	Каталог по светотехническому оборудованию и изделиям.	552
КПО-09.06.09-03	Оборудование для предприятий торговли, общественного питания, прачечных.	480
ПО-09.07.09-03	Оборудование медицинское.	480

Шифр	Наименование издания	Цена
КО-06.02.09-02	Кондиционеры.	450
КПО-09.02.07-02	Средства пожарной, охранной сигнализации, приборы времени.	480
КПО-09.16.02.08-02	Краны козловые, краны-штабелеры, лифты, редукторы, напольно- безрельсовый транспорт.	450
КО-01.01.09-02	Компрессоры. Газодувки.	450
КО-07.03.08-02	Оборудование вспомогательное систем водоснабжения и водоотведения.	480
КО-07.04.07-02	Оборудование санитарно-техническое.	450
ПО-09.19.08-02	Оборудование для гаражных и ремонтных мастерских.	420
ПО-04.03.12-02	Приборы для измерения и регулирования расхода, количества, уровня и состава веществ.	450
ПО-05.02.10-02	Кабели, провода и шнуры связи.	420
КПО-01.03.10-02	Электроагрегаты и электростанции. Установки гарантированного питания. Преобразователи.	420
ПО-09.04.01-02	Машины и оборудование для коммунального хозяйства.	450
ПО-03.01.15-01	Трансформаторы, комплектные трансформаторные подстанции и распределительные устройства, аппараты высокого напряжения.	450
ПО-02.06.10-01	Трансформаторы (автотрансформаторы), стабилизаторы, установки конденсаторные низкого напряжения.	420
ПО-09.17.06-01	Машины, механизмы, оборудование для строительных, монтажных и отделочных работ.	420
КО-01.04.13-01	Котлы.	420
ПО-01.05.11-01	Оборудование котельно-вспомогательное.	450
ПО-06.06.12-01	Водонагреватели, электрические водонагреватели, котлы электрические.	420
ПО-02.02.08-01	Выключатели (переключатели) неавтоматические, кнопки управления, счетчики электрической энергии.	450
ПО-12.01.08-01	Аккумуляторы и аккумуляторные батареи, устройства выпрямительные.	420
ПО-02.05.08-01	Соединители и разъемы штепсельные, зажимы, коробки.	420
КО-09.16.01.08-01	Краны мостовые, подвесные и тали.	420
КО-07.03.01-01	Насосы, том 3.	450

Стоимость электронного варианта печатных каталогов оборудования (на 8-CD) с 2000-2004 гг. - 9600 руб.

СПИСОК КАТАЛОГОВ-ПЕРЕЧНЕЙ ОБОРУДОВАНИЯ И ИЗДЕЛИЙ, ПЛАНИРУЕМЫХ К ИЗДАНИЮ В 2005 г. (взамен изданий 2001 г.)

Наименование издания, шифр	Краткое содержание	Цена
Трансформаторы, комплектные трансформаторные подстанции и распределительные устройства, реакторы, аппараты высокого напряжения <i>КПО-03.01.16-05</i>	Трансформаторы, КТП, КРУ, реакторы, выключатели (масляные, вакуумные, элегазовые), выкатные элементы с выключателями выключатели нагрузки, разъединители, заземлители, и приводы к ним. Предохранители, разрядники и ограничители перенапряжений, опоры шинные, изоляторы, установки конденсаторные.	600
Машины, механизмы, оборудование для строительных, монтажных и отделочных работ <i>КПО-09.17.07-05</i>	Экскаваторы и стреловые краны, краны башенные, подъемники, лебедки (ручные, электрические), конвейеры и элеваторы, молоты и копры, оборудование для бетонных работ, машины и оборудование: ручные, дорожные, для строительно-отделочных и кровельных работ; вибраторы.	550
Котлы <i>КПО-01.04.14-05</i>	Котлы: водогрейные стальные, паровые, пароводогрейные, бытовые (чугунные и стальные); котельные передвижные, аппараты отопительные.	650
Оборудование котельно-вспомогательное Том 1 <i>КПО-01.05.12-05</i>	Топочные устройства. Оборудование: тяго-дутьевого тракта, топливоподачи и шлакозо-лоудаления, котельно-вспомогательное (экономайзеры, воздухоподогреватели), общекотельное (деаэраторы, охладители, подогреватели, сепараторы, грязевики и т.п.).	600
Оборудование котельно-вспомогательное Том 2 <i>КПО-01.05.12-05</i>	Оборудование водоподготовки (фильтры, солерастворители, осветители, декарбонизаторы, баки). Оборудование мазутного хозяйства (резервуарное оборудование, клапаны, краны, фильтры, люки ...). Газооборудование (заслонки, клапаны, устройства газогорелочные, фильтры, регуляторы давления газа, шкафы газорегуляторные ...).	600
Машины холодильные <i>КПО-01.02.09-05</i>	Машины холодильные малой, средней и большой холодопроизводительности. Машины турбокомпрессорные специального назначения, пароводяные эжекторные.	500
Аккумуляторы, батареи аккумуляторные, устройства выпрямительные <i>КПО-12.01.09-05</i>	Аккумуляторы и АБ (свинцовые, никель-кадмиевые (железные), серебряно-цинковые (кадмиевые), никель-цинковые и др.). агрегаты бесперебойного питания (АБП), выпрямители и агрегаты выпрямительные, устройства зарядно-коммутационные, инверторы, конверторы, станции и преобразователи катодной защиты.	560
Выключатели (переключатели) неавтоматические, кнопки управления, счетчики электрической энергии <i>КПО-02.02.09-05</i>	Выключатели путевые (конечные), микровыключатели, тумблеры; Кнопки (посты) управления; реостаты; резисторы; счетчики электрической энергии (активной и реактивной).	550
Средства пожарной, охранной сигнализации, приборы времени <i>КПО-09.02.08-05</i>	Извещатели: пожарные, охранные и охранно-пожарные; приборы приемно-контрольные охранные и охранно-пожарные; системы передачи извещений; телевизионные системы наблюдения; оповещатели световые и звуковые, блоки питания и вспомогательные устройства, приборы времени.	650
Краны козловые, краны-штабелеры, лифты, редукторы, напольно-безрельсовый транспорт <i>КПО-09.16.02.09-05</i>	Краны козловые (полукозловые), контейнерные, специальные, консольные; краны-штабелеры; лифты: пассажирские, грузовые (выжимные, с монорельсом, с гидроприводом); редукторы (мотор-редукторы); тележки ручные (электротележки); электропогрузчики.	620