



**ГОСУДАРСТВЕННЫЙ СТАНДАРТ
СОЮЗА ССР**

УЗЛЫ ТАКЕЛАЖНЫЕ

**ПРИСОЕДИНИТЕЛЬНЫЕ РАЗМЕРЫ
И ТЕХНИЧЕСКИЕ ТРЕБОВАНИЯ**

ГОСТ 18386—73

Издание официальное

Цена 2 коп.

**ГОСУДАРСТВЕННЫЙ КОМИТЕТ СТАНДАРТОВ
СОВЕТА МИНИСТРОВ СССР
Москва**

УЗЛЫ ТАКЕЛАЖНЫЕ

Присоединительные размеры
и технические требования

Riggin assemblies
Connecting dimensions and
technical requirements

ГОСТ
18386—73

Постановлением Государственного комитета стандартов Совета Министров СССР от 30 января 1973 г. № 203 срок действия установлен

с 01.01.1974 г.
до 01.01.1979 г.

Несоблюдение стандарта преследуется по закону

Настоящий стандарт распространяется на такелажные узлы, предназначенные для подъема деталей и сборочных единиц самолетов и вертолетов при наземном обслуживании.

Стандарт устанавливает присоединительные размеры такелажных узлов для подсоединения строп, траверс и других подъемных устройств и технические требования

1. ПРИСОЕДИНИТЕЛЬНЫЕ РАЗМЕРЫ

1.1 Присоединительные размеры такелажных узлов должны соответствовать указанным на чертеже и в таблице.

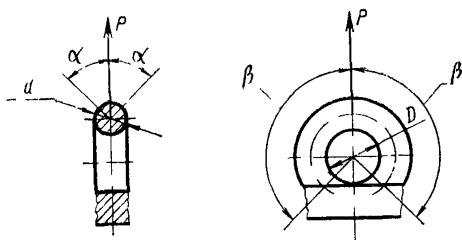

Типоразмеры	Грузоподъемность N (кгс) при углах направления усилия P $\alpha \leq 45^\circ$ и $\beta \leq 45^\circ$	D мм	d мм
1	980 (100)	10	5
2	2450 (250)	12	7
3	4900 (500)	18	10
4	9800 (1000)	22	14
5	19600 (2000)	28	20
6	25400 (3000)	34	27
7	49000 (5000)	42	32

Примечание При направлении усилия P под углом $\alpha=0^\circ$ угол β может быть равным или меньше 135° .

2. ТЕХНИЧЕСКИЕ ТРЕБОВАНИЯ

2.1 Такелажные узлы должны изготавливаться в соответствии с требованиями настоящего стандарта и по технической документации, утвержденной в установленном порядке

2.2 Такелажные узлы должны изготавливаться из стали 30ХГСА по ГОСТ 4543—71 с пределом прочности не ниже $1078 \cdot 10^6$ н/м² (110 кгс/мм²), штамповкой или ковкой

2.3 Такелажные узлы должны быть рассчитаны на прочность с учетом эксплуатационной перегрузки $n=2$ Коэффициент запаса прочности принимается равным 2

2.4 Такелажные узлы должны иметь защитное покрытие (кадмирование с последующим лакокрасочным покрытием), обеспечивающее эксплуатацию в климатическом исполнении В по ГОСТ 15150—69.

2.5 Предельные отклонения размеров охватывающих — по A_5 , охватываемых — по $C_5=B_5$ по ОСТ 1015.

2.6 Соединение такелажных узлов с агрегатами и частями изделия должно быть быстроразъемным, надежным и не требовать применения специального инструмента.

Конструкция присоединительной части такелажного узла к изделию не устанавливается и выбирается в зависимости от конструктивных особенностей поднимаемых деталей или сборочных единиц.

Примеры исполнения конструкций такелажных узлов указаны в рекомендуемом приложении к настоящему стандарту.

2.7 Такелажные узлы должны иметь маркировку с указанием номера чертежа (согласно схеме расположения такелажных узлов на изделии), грузоподъемности и места установки на изделии

ПРИМЕРЫ ИСПОЛНЕНИЯ ТАКЕЛАЖНЫХ УЗЛОВ

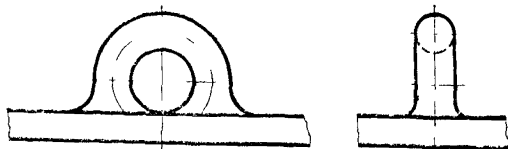

Черт 1

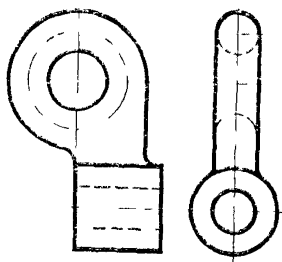

Черт 2

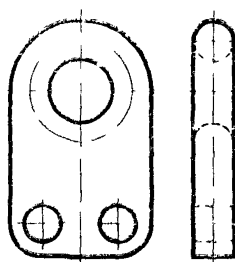

Черт 3

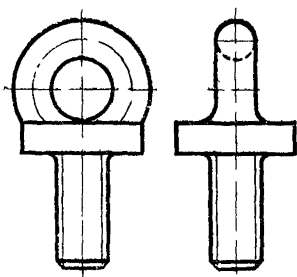

Черт 4

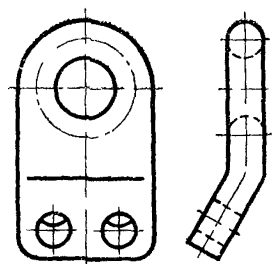

Черт 5

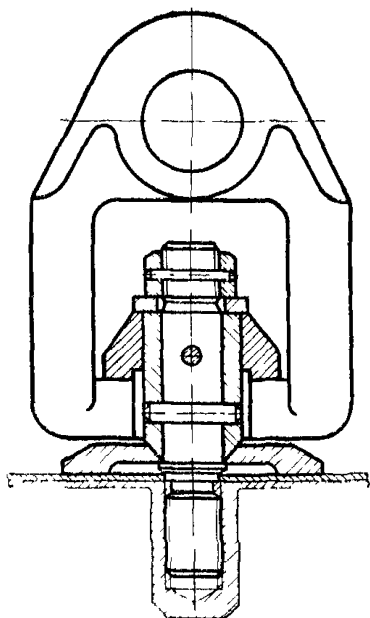

Черт 6

Редактор *С. Г. Вилькина*
Технический редактор *Ф. И. Лисовский*
Корректор *С. Е. Ирлина*

Сдано в наб 26/IV 1974 г Подп в печ 14/I 1975 г 0,375 л Тир 8000 Цена 2 коп.

Издательство стандартов Москва Д-22 Новопресненский пер. д 3
Вильнюсская типография Издательства стандартов. ул Миндауго 12/14 Зак 2318

Группа Д15

Изменение № 1 ГОСТ 18386—73 Узлы такелажные. Присоединительные размеры и технические требования

Постановлением Государственного комитета СССР по стандартам от 27.09.82 № 3782 срок введения установлен

с 01.01.83

Пункт 11 Таблица Графа «Грузоподъемность, Н (кгс), при углах направления усилия P $\alpha < 15^\circ$ и $\beta < 45^\circ$ » Заменить единицу измерения Н (кгс) на кг; исключить значения 980, 2450, 4900, 9800, 19600, 29400, 49000; скобки исключить

Пункт 22 Заменить значение. $1078 \cdot 10^6$ Н/м (110 кгс/мм²) на $10,78$ МПа (110 кгс/мм²)

Пункт 25 изложить в новой редакции. «25 Предельные отклонения размеров, не ограниченных допусками — по Н12 и h12».

(ИУС № 1 1983 г.)