



ГОСУДАРСТВЕННЫЙ СТАНДАРТ
СОЮЗА ССР

СИСТЕМЫ ОБРАБОТКИ ИНФОРМАЦИИ
ШРИФТЫ ДЛЯ ОПТИЧЕСКОГО ЧТЕНИЯ
ТИПЫ, ОСНОВНЫЕ ПАРАМЕТРЫ И РАЗМЕРЫ

ГОСТ 16330—85

Издание официальное

Цена 50 коп.

ГОСУДАРСТВЕННЫЙ КОМИТЕТ СССР ПО СТАНДАРТАМ
Москва

ГОСУДАРСТВЕННЫЙ СТАНДАРТ
СОЮЗА ССР

СИСТЕМЫ ОБРАБОТКИ ИНФОРМАЦИИ
ШРИФТЫ
ДЛЯ ОПТИЧЕСКОГО ЧТЕНИЯ
ТИПЫ, ОСНОВНЫЕ ПАРАМЕТРЫ И РАЗМЕРЫ

ГОСТ 16330—85

Издание официальное

МОСКВА—1986

Системы обработки информации

ШРИФТЫ ДЛЯ ОПТИЧЕСКОГО ЧТЕНИЯ

Типы, основные параметры и размеры

Information processing systems
Fonts for optical character recognition
Types, basic parameters and dimensions

ГОСТ
16330—85

Взамен
ГОСТ 16330—70

ОКСТУ 4035

Постановлением Государственного комитета СССР по стандартам от 15 августа 1985 г. № 2655 срок действия установлен

с 01.07.86

до 01.07.91

Несоблюдение стандарта преследуется по закону

Настоящий стандарт распространяется на печатные и рукописные шрифты для оптического чтения (типа «РОС»*) и устанавливает типы, состав, форму и размеры оттисков шрифтов, напечатанных или написанных оптически контрастной краской на машиночитаемом документе и предназначенных для автоматического чтения с помощью оптических читающих устройств в системах обработки информации и для визуального чтения.

Стандарт соответствует международному стандарту ИСО 1073/1—76 и ИСО 1073/2—76 в части печатных шрифтов. В стандарте учтены требования рекомендаций ИСО ТК 97/ПК 3 № 168, 172 и 174 в части рукописных шрифтов.

Термины, используемые в настоящем стандарте, и их пояснения приведены в справочном приложении 1.

1. ТИПЫ И СОСТАВ ШРИФТОВ

1.1. Печатные шрифты РОС должны изготавливаться следующих типов:

РОС-А — печатный стилизованный шрифт, позволяющий использовать упрощенные алгоритмы распознавания и предназначенный для заполнения документов, обрабатываемых преимущественно с помощью оптических читающих устройств в системах обработки информации,

РОС-Б — слабо стилизованный шрифт, имеющий привычную для человека форму и предназначенный для заполнения документов, обрабатываемых как с помощью оптических читающих устройств, так и визуально.

1.2. Рукописный шрифт РОС-Р является слабо стилизованным и предназначен для заполнения от руки документов, обрабатываемых как с помощью оптических читающих устройств, так и визуально.

1.3. Шрифты типов РОС-А, РОС-Б и РОС-Р должны содержать символы в составе и количествах, указанных в табл. 1.

1.4. Одиннадцати прописным и семи строчным русским и латинским буквам А, В, Е, К, М, Н, О, Р, С, Т, Х, а, е, о, р, с, у, х устанавливают одинаковые начертания



* РОС — распознавание оптических символов

Наименование символов	Символы и их количество для шрифтов		
	РОС-А	РОС-Б	РОС-Р
1. Русские прописные буквы	А—Я (32 шт.)	А—Я (32 шт.)	А—Я (32 шт.)
2. Латинские прописные буквы	А—Z (26 шт.)	А—Z (26 шт.)	А—Z (26 шт.)
3. Русские строчные буквы	—	а—я (32 шт.)	—
4. Латинские строчные буквы	—	а—z (26 шт.)	—
5. Цифры	0—9 (10 шт.)	0—9 (10 шт.)	0—9 (10 шт.)
6. Специальные символы основные:	20 шт. 7 шт.	32 шт. 9 шт.	32 шт. 9 шт.
звездочка	*	*	*
плюс	+	+	+
запятая	,	,	,
минус	-	-	-
точка	.	.	.
дробная черта	/	/	/
меньше	<	<	<
равно	=	=	=
больше	>	>	>
дополнительные:	10 шт.	23 шт.	23 шт.
восклицательный знак	!	!	!
кавычки	"	"	"
номер	#	#	#
знак денежной единицы	₽	₽	₽
процент	%	%	%
коммерческое «И»	—	&	и
апостроф	'	'	'
левая круглая скобка	(((

Продолжение табл. 1

Наименование символов	Символы и их количество для шрифтов		
	РОС-А	РОС Б	РОС Р
правая круглая скобка	—))
двоеточие	::	::	::
логическое отрицание	—	—	^
точка с запятой	;	;	;
вопросительный знак	?	?	?
коммерческое «ЭТ»	—	ЭТ	ЭТ
левая квадратная скобка	—	Г	Г
правая квадратная скобка	—	Г	Г
обратная дробная черта	—	/	/
стрелка вверх	—	>	—
подчеркивание	—		[
слабое ударение	—	·	·
левая фигурная скобка	{	{	{
правая фигурная скобка	}	}	}
вертикальная черта	—	—	—
параграф	—	¶	—
пробел	—	—	IE

Продолжение табл. 1

Наименование символов	Символы и их количество для шрифтов		
	РОС-А	РОС-Б	РОС-Р
абстрактные:	3 шт		
крюк		—	—
вилка		—	—
стул		—	—

1.5. Для оптического чтения должны использоваться наборы символов, указанные в табл. 2: для цифровой информации — наборы 1—3; для буквенно-цифровой информации без строчных букв — наборы 4—7; для буквенно-цифровой информации со строчными буквами — наборы 8 и 9; для языков программирования — набор 10.

Примечание Допускается применять сокращенные наборы, не содержащие некоторые символы, если эти символы отсутствуют в шрифтах, применяемых печатающих устройств и если отсутствует потребность в применении этих символов

Таблица 2

Номер набора символов	Цифры	Символы							Установленные наборы для шрифтов		
		Русские		Латинские		Специальные			РОС-А	РОС-Б	РОС-Р
		Прописные	Строчные	Прописные	Строчные	Основные	Дополнительные	Абстрактные			
1	+								+	+	+
2	+								+	+	+
3	+								+	+	+
4	+	+							+	+	+
5	+								+	+	+
6	+								+	+	+
7	+			+					+	+	+
8	+	+	+						+	+	+
9	+	+	+		+				+	+	+
10	+	+		+					+	+	+

Примечания

- 1 Знак «+» означает наличие в наборе символов и возможность применения набора для данного шрифта.
- 2 Дополнительный символ «Вертикальная черта» может быть включен в любой набор символов.
- 3 Основным символом «Запятая» для наборов 3, 4, 5 и 6 рекомендуется располагать над горизонтальной базовой линией.

2. ФОРМА И РАЗМЕРЫ ОТТИСКОВ

2.1. Типоразмеры печатных шрифтов РОС-А и РОС-Б

2.1.1. Устанавливаются три типоразмера отрисков шрифтов РОС-А и РОС-Б, приведенные в табл. 3.

Таблица 3

Обозначение типоразмера	Шрифт	H	W	T		P
				Прописные буквы, цифры	Строчные буквы	
1	РОС-А, РОС-Б	2,40	1,40	0,35	0,31	2,54
2	РОС-А, РОС-Б	3,20	1,52	0,38	0,34	2,54
3	РОС-А	3,80	2,04	0,51	—	3,63
	РОС-Б	3,60	2,10	0,52	0,46	3,63

Типоразмеры определяются высотой H (измеряется по оттиску цифры «8») и шириной W (измеряется по оттиску цифры «0») прямоугольников, охватывающих номинальные рисунки средних линий оттисков (черт. 1).

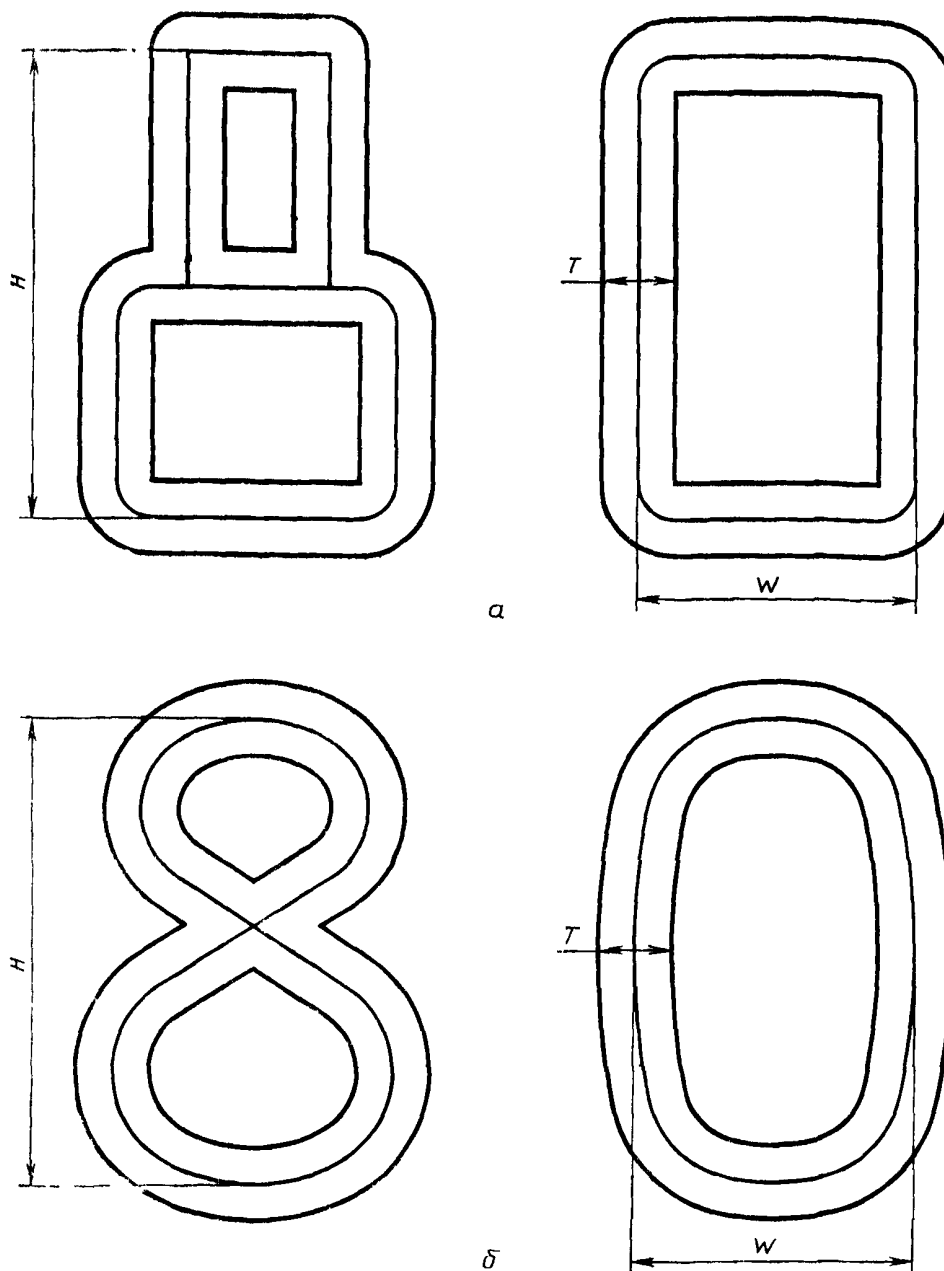

а—шрифт РОС-А; б—шрифт РОС-В
Черт. 1

Номинальные значения высоты H , ширины W , ширины штриха T и шаг письма P должны соответствовать значениям, указанным в табл. 3.

2.1.2. Штрих оттиска должен располагаться симметрично относительно средней линии номинального начертания символа.

2.1.3. Ширина штриха оттисков специальных символов шрифтов РОС-А и РОС-В, кроме оттисков символов $\#$, $\%$, \bar{a} шрифта РОС-В, должна соответствовать ширине штриха прописных букв.

Ширина штриха оттисков $\#, \%, \bar{a}$ шрифта РОС-Б должна соответствовать ширине штриха строчных букв.

2.1.4. Допустимые отклонения номинальных значений, приведенных в табл. 3, 4, 6, 7 и таблице обязательного приложения 4, ± 10 мкм.

2.2. Шрифт РОС-А

2.2.1. Значения r_1, r_2, r_3, r_4 , используемые для вычисления радиусов искривления оттисков шрифта РОС-А, приведены в табл. 4 и рассчитаны по формулам справочного приложения 2.

Таблица 4

Обозначение радиуса	мм		
	Норма для типоразмера		
	1	2	3
r_1	0,64	1,02	1,08
r_2	0,28	0,28	0,40
r_3	0,26	0,27	0,37
r_4	0,22	0,31	0,36

Значение длины оттиска символа «Вертикальная черта» должно быть не менее:

для типоразмера 1—3,70 мм;

для типоразмера 2—5,00 мм;

2.2.2. Форма и размеры оттисков символов шрифта РОС-А должны соответствовать черт. 1—12 обязательного приложения 3.

2.3. Шрифт РОС-Б

2.3.1. Форма и размеры оттисков символов шрифта РОС-Б (типоразмер 1), измеренные по средней линии оттиска, должны соответствовать указанным на черт. 1—20 и в таблице обязательного приложения 4.

Размеры оттисков шрифта РОС-Б даны в виде координатных точек. Точки 1, 2, 3 соответствуют базовым линиям и служат для ориентации оттисков. Точки 11, 12, ..., i и т. д. соответствуют средней линии оттиска. Значения X_i и Y_i являются соответственно абсциссами и ординатами рассматриваемых точек. Каждый оттиск расположен по отношению к началу координат с тем расчетом, чтобы не появлялись отрицательные значения X_i и Y_i .

Пример расположения буквы М шрифта РОС-Б типоразмера 1 приведен на черт. 2.

2.3.2. Размеры оттисков символов типоразмеров шрифта РОС-Б должны соответствовать значениям, получаемым умножением соответствующих размеров типоразмера 1 на коэффициенты, указанные в табл. 5, с последующим округлением до 0,001 мм.

Таблица 5

Обозначение типоразмера	мм	
	Коэффициент умножения	
	для вертикальных размеров	для горизонтальных размеров
1	1,000	1,000
2	1,333	1,086
3	1,500	1,500

2.3.3. Допускается применять варианты формы оттисков увеличенной ширины для следующих символов:

Ж, Ф, Ш, Щ, Ю — русские прописные буквы;

ж, ф, ш, щ, ю — русские строчные буквы;

п — латинская строчная буква.

Размеры оттисков увеличенной ширины должны соответствовать значениям, полученным умножением соответствующих горизонтальных размеров оттиска нормальной ширины на коэффициент 1,57.

2.4. Рукописный шрифт РОС-Р

2.4.1. При заполнении документа каждый оттиск вписывают в прямоугольное поле. Линии разметки прямоугольных полей заранее наносят на документ.

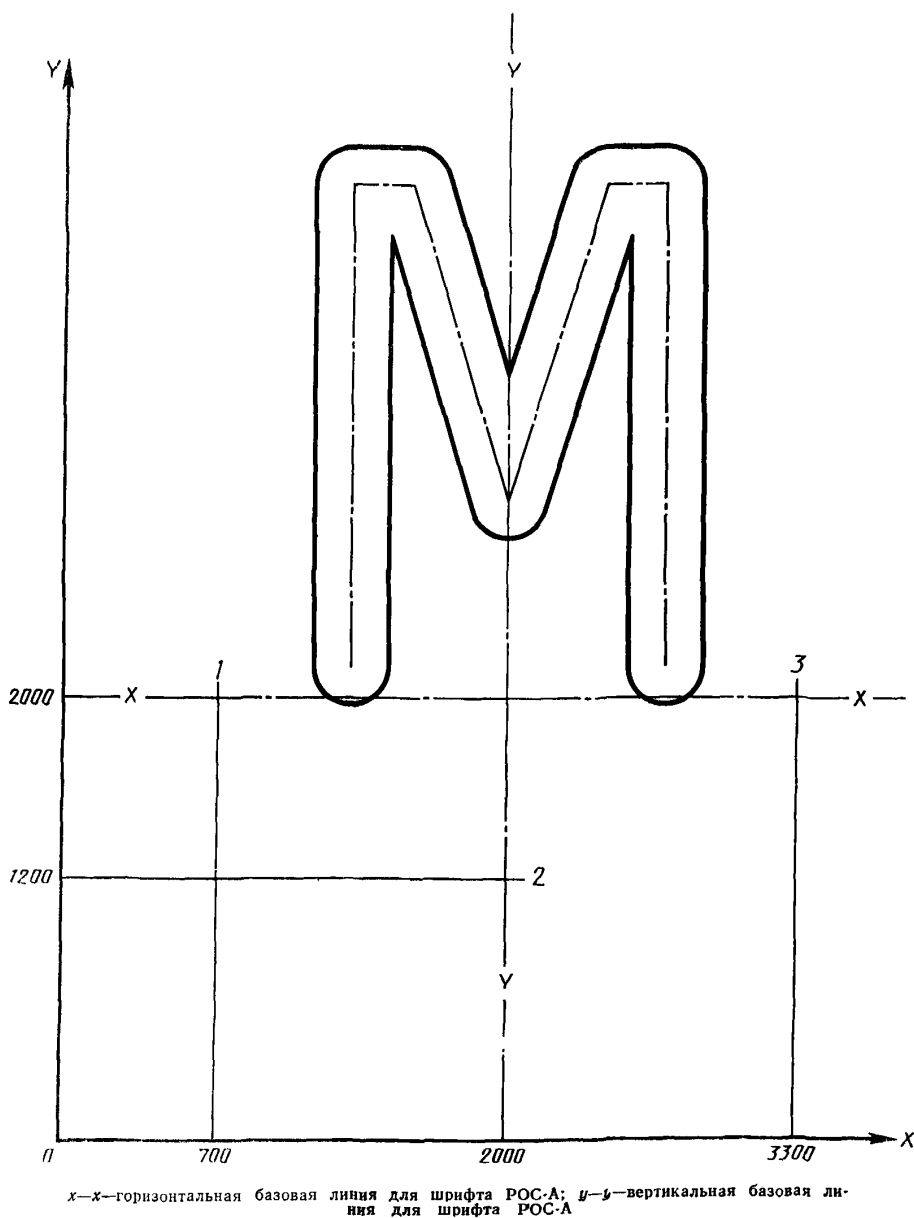

Черт. 2

Коэффициент отражения от линии разметки не должен превышать коэффициента отражения от фона документа в диапазоне спектра, используемого оптическим читающим устройством.

Минимальное расстояние между полями по горизонтали для цифровых и буквенно-цифровых наборов должно соответствовать значениям, указанным в табл. 6.

2.4.2. Размеры оттисков определяются высотой H , шириной W и шириной штриха T , измеренных по средней линии оттиска.

Значения H , W и T для цифровых и буквенно-цифровых наборов должны соответствовать значениям, указанным в табл. 6.

Таблица 6

мм				
Набор символов	<i>H</i>	<i>W</i>	<i>T</i>	<i>R</i>
Цифровые	4,50	3,15	0,50	1,00
Буквенно-цифровые	4,50	3,65	0,50	1,30

2.4.3. Границы допустимых значений *H*, *W* и *T* должны соответствовать значениям, указанным в табл. 7.

Таблица 7

мм						
Набор символов	<i>H</i>		<i>W</i>		<i>T</i>	
	<i>max</i>	<i>min</i>	<i>max</i>	<i>min</i>	<i>max</i>	<i>min</i>
Цифровые	5,50	3,50	4,00	2,30	0,75	0,25
Буквенно-цифровые	5,50	3,50	5,00	2,30	0,75	0,25

2.4.4. Форма и размещение оттисков в прямоугольном поле должны соответствовать обязательному приложению 5 с учетом комментариев к начертанию оттисков шрифта РОС-Р обязательного приложения 6. При отсутствии комментариев размеры оттисков определяют в соответствии с пп. 2.4.2 и 2.4.3.

2.4.5. Варианты начертания символов, указанных на черт. 1—3 обязательного приложения 5, предназначены для составления различных поднаборов шрифта РОС-Р.

2.4.6. При начертании символов РОС-Р необходимо соблюдать следующие правила:

прямолинейные штрихи не должны искривляться;

криволинейные штрихи должны быть гладкими;

соединения штрихов должны быть без зазоров и пересечений;

сводные концы штрихов не должны сближаться;

правый наклон вертикальных штрихов не должен превышать 20°, левый наклон — 6°;

горизонтальные штрихи не должны отклоняться от горизонтали более чем на 6°.

2.4.7. Для вычеркивания оттиска следует использовать не менее пяти вертикальных линий, равномерно расположенных по ширине оттиска.

Для вычеркивания группы оттисков следует использовать не менее двух горизонтальных линий, соединяющих смежные оттиски и равномерно расположенных по высоте оттисков.

**ТЕРМИНЫ, ИСПОЛЬЗОВАННЫЕ В НАСТОЯЩЕМ СТАНДАРТЕ,
И ИХ ПОЯСНЕНИЯ**

Термин	Пояснение
1 Оптическое чтение	Автоматическое чтение с помощью оптического читающего устройства
2 Оптическое читающее устройство	Совокупность технических и программных средств, осуществляющих процесс оптического чтения
3 Шрифт	Графическая форма символов письма
4 Тип шрифта	Отличительная характеристика формы шрифта
5 Стилизованный печатный шрифт	Шрифт, содержащий набор символов, специально приспособленных для оптического чтения и пригодных для визуального чтения человеком
6 Стилизованный рукописный шрифт	Шрифт, содержащий набор символов, специально предназначенных для заполнения вручную документов и приспособленных для оптического и визуального чтения
7 Типоразмер шрифта	Отличительная характеристика размеров шрифта
8 Оптический символ	Единица информации, определенная формой графического начертания и представляемая множеством реализаций этого начертания на носителе записи
9 Специальный символ	Символ шрифта, за исключением буквы и цифры
10 Абстрактный символ	Символ без конкретного смысла
	Примечание Смысл зависит от сферы использования
11 Оттиск	Конкретное изображение — реализация графического начертания символа на носителе записи
12 Штрих	Элемент рисунка оттиска, имеющий определенную ширину и расположенный симметрично относительно средней линии оттиска
13 Средняя линия оттиска	Условная линия, с помощью которой устанавливается номинальный рисунок оттиска
14 Распознавание оптических символов	Процесс принятия решения о соответствии оттиска оптическому символу из заданного алфавита
15 Машиночитаемый документ	По ГОСТ 6 10 2—83
16 Носитель записи	По ГОСТ 13699—80

**ФОРМУЛЫ РАСЧЕТА РАДИУСОВ ДЛЯ ПОСТРОЕНИЯ
ОТТИСКОВ СИМВОЛОВ ШРИФТА РОС-А**

$$r_1 = \frac{H}{16} \left(\frac{7H}{6W} + \sqrt{\left(\frac{7H}{6W} \right)^2 + 1} \right);$$

$$r_2 = \frac{W}{8} \left(\frac{6W}{7H} + \sqrt{\left(\frac{6W}{7H} \right)^2 + 1} \right);$$

$$r_3 = \frac{W}{8} \left(1 - \frac{H}{2W} + \sqrt{\left(\frac{H}{2W} \right)^2 + 1} \right);$$

$$r_4 = \frac{H}{16} \left(1 - \frac{4W}{3H} + \sqrt{\left(\frac{4W}{3H} \right)^2 + 1} \right).$$

ФОРМА И РАЗМЕРЫ ОТТИСКОВ СИМВОЛОВ ШРИФТА РОС-А

Русские и латинские буквы

А Б В Г Д Е Ж З И Й К Л М
Н О П Р С Т У Ф Х Ц Ч Ш Щ
Ъ Ы Ь Э Ю Я

A B C D E F G H I J K L M
N O P Q R S T U V W X Y Z

Цифры и специальные символы

1 2 3 4 5 6 7 8 9 0

* + , - . / =

^ % ' : ; ? { } |

~ 4 H

Черт. 2

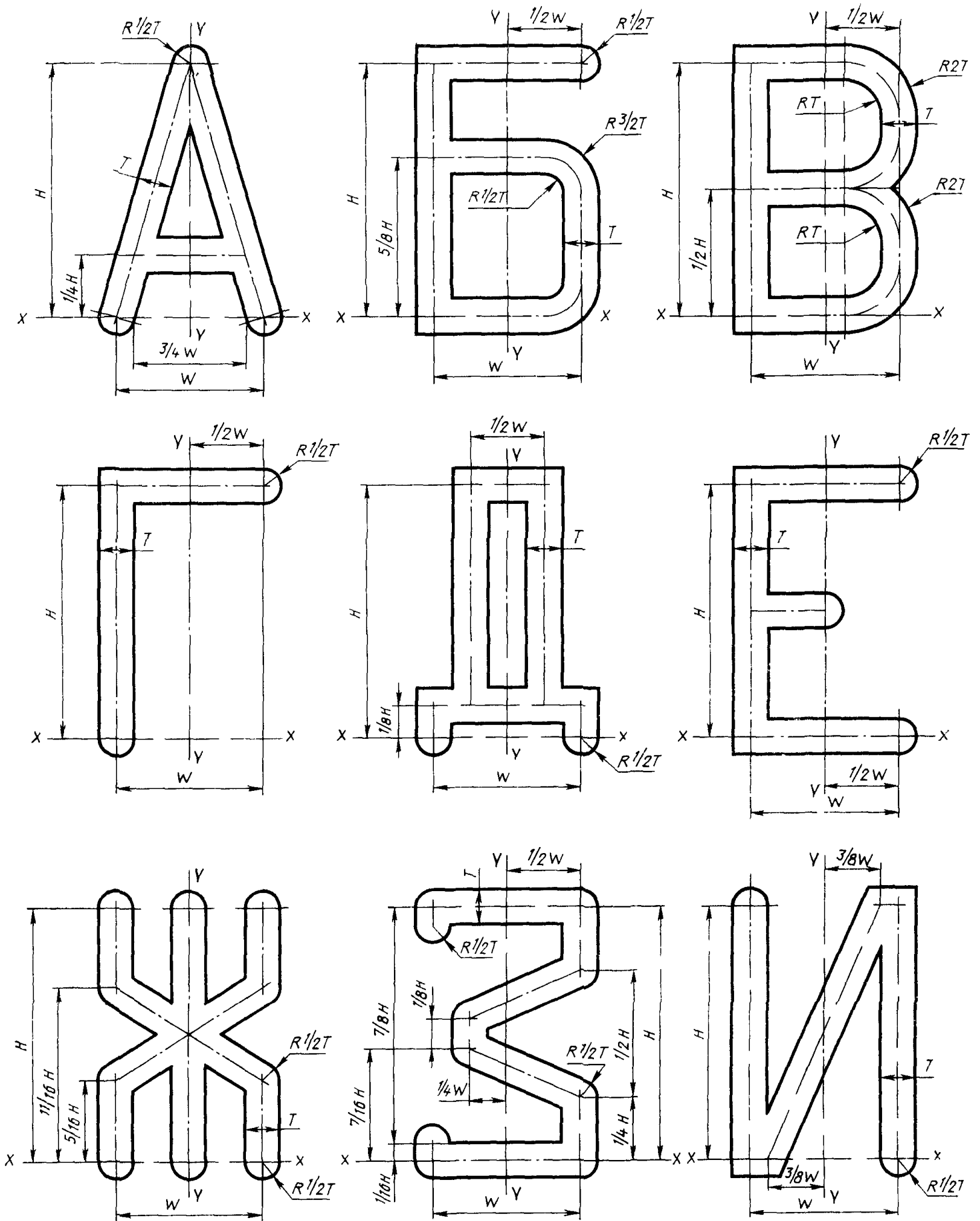

Черт. 3

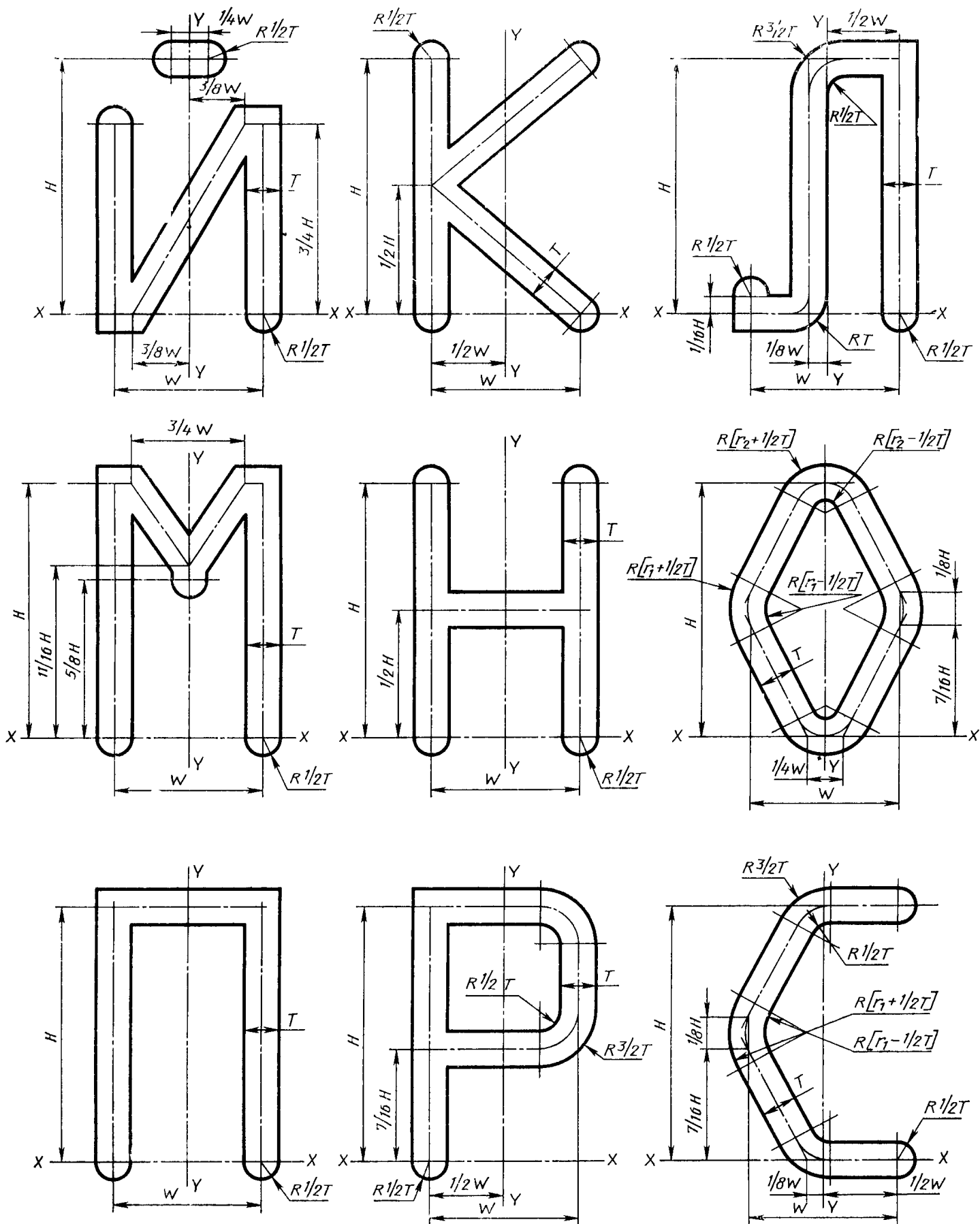

Черт. 4

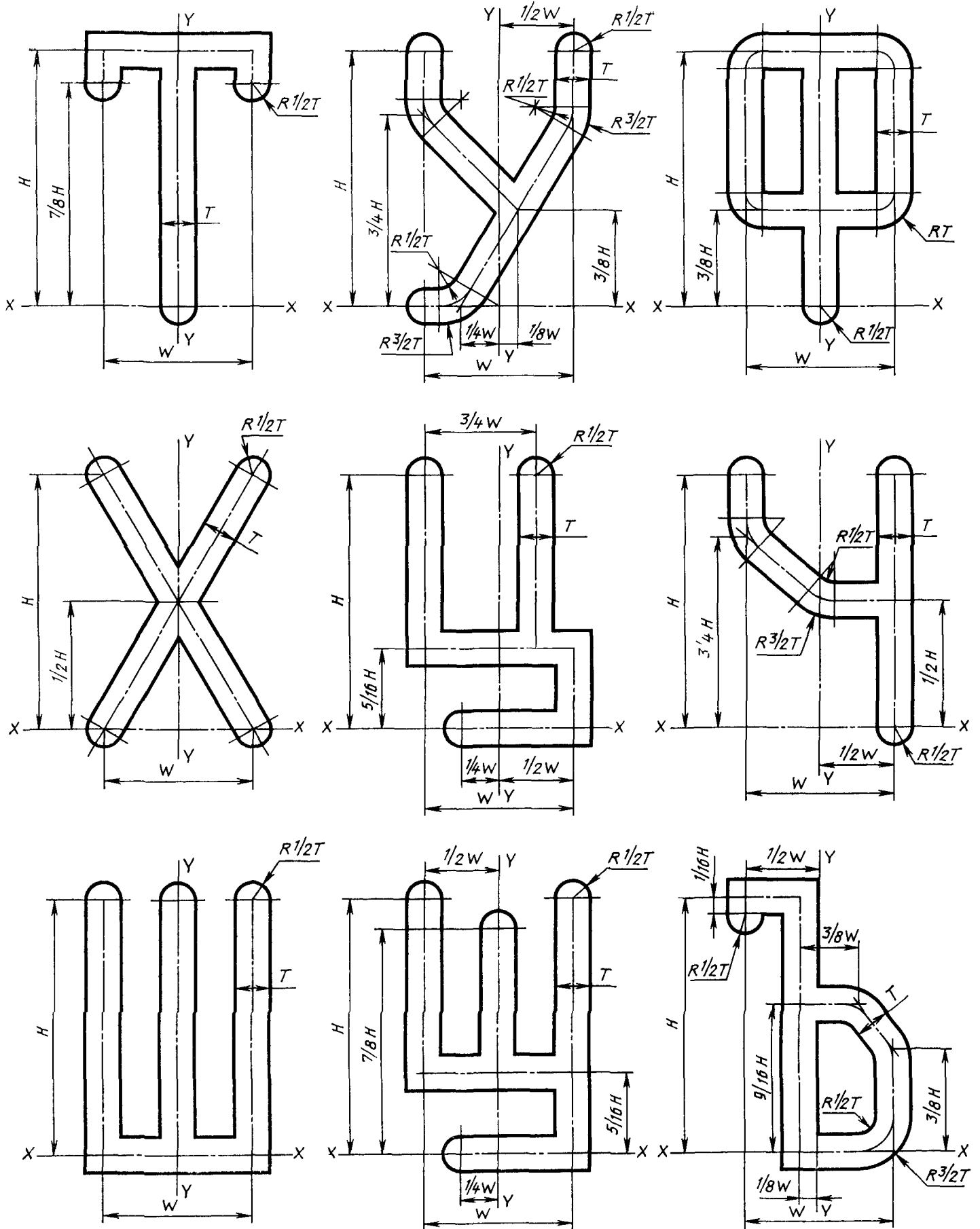

Черт. 5

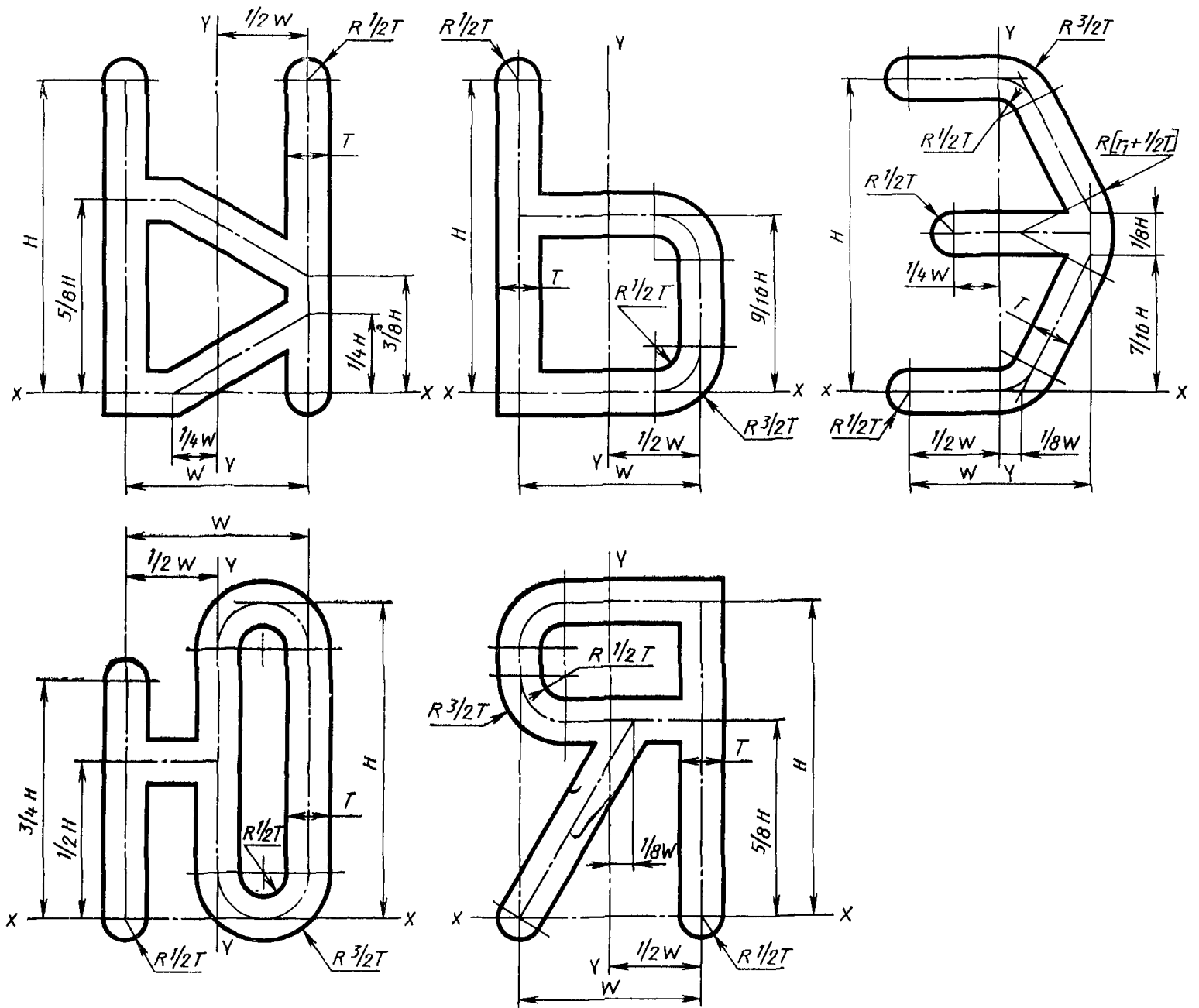

Черт. 6

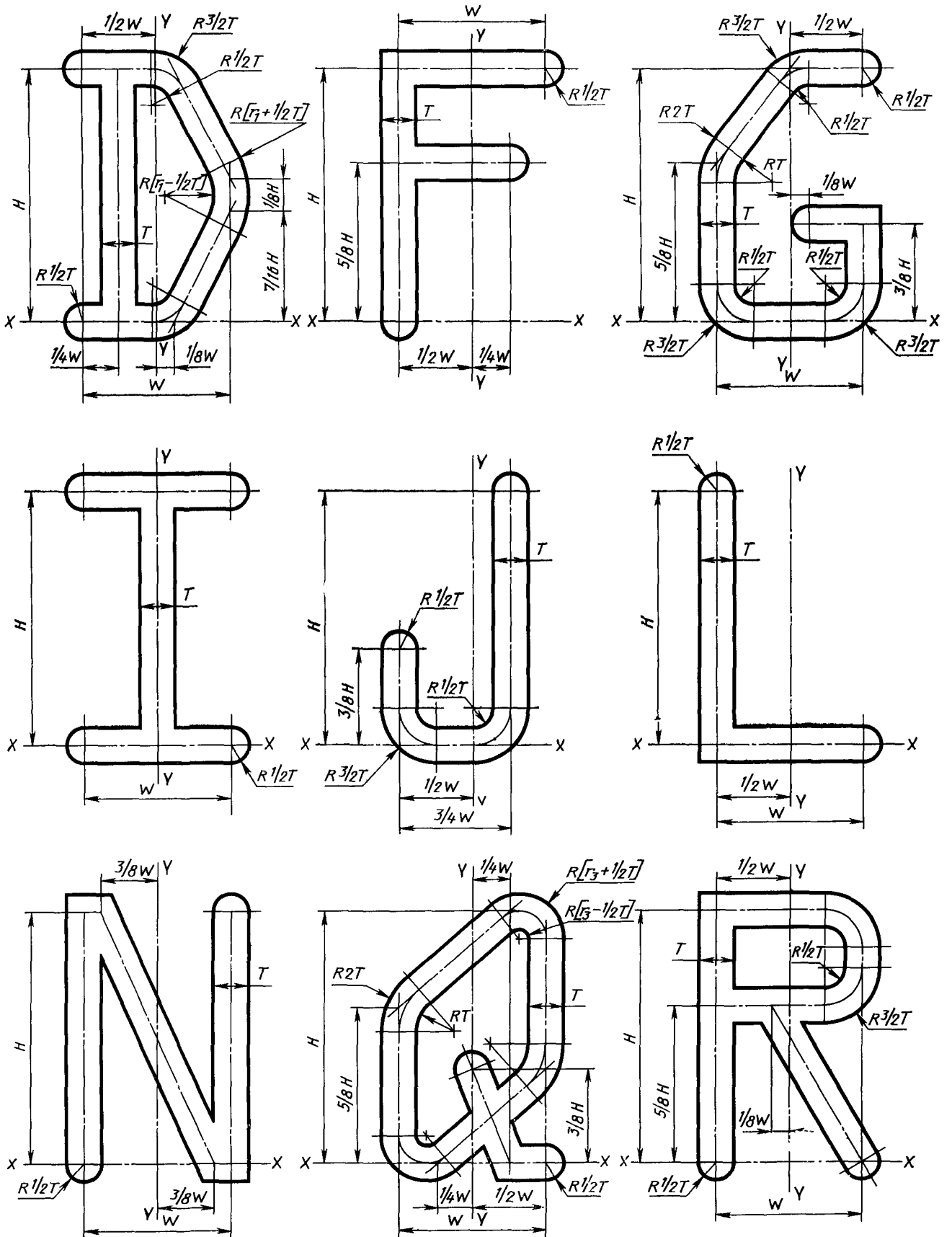

Черт. 7

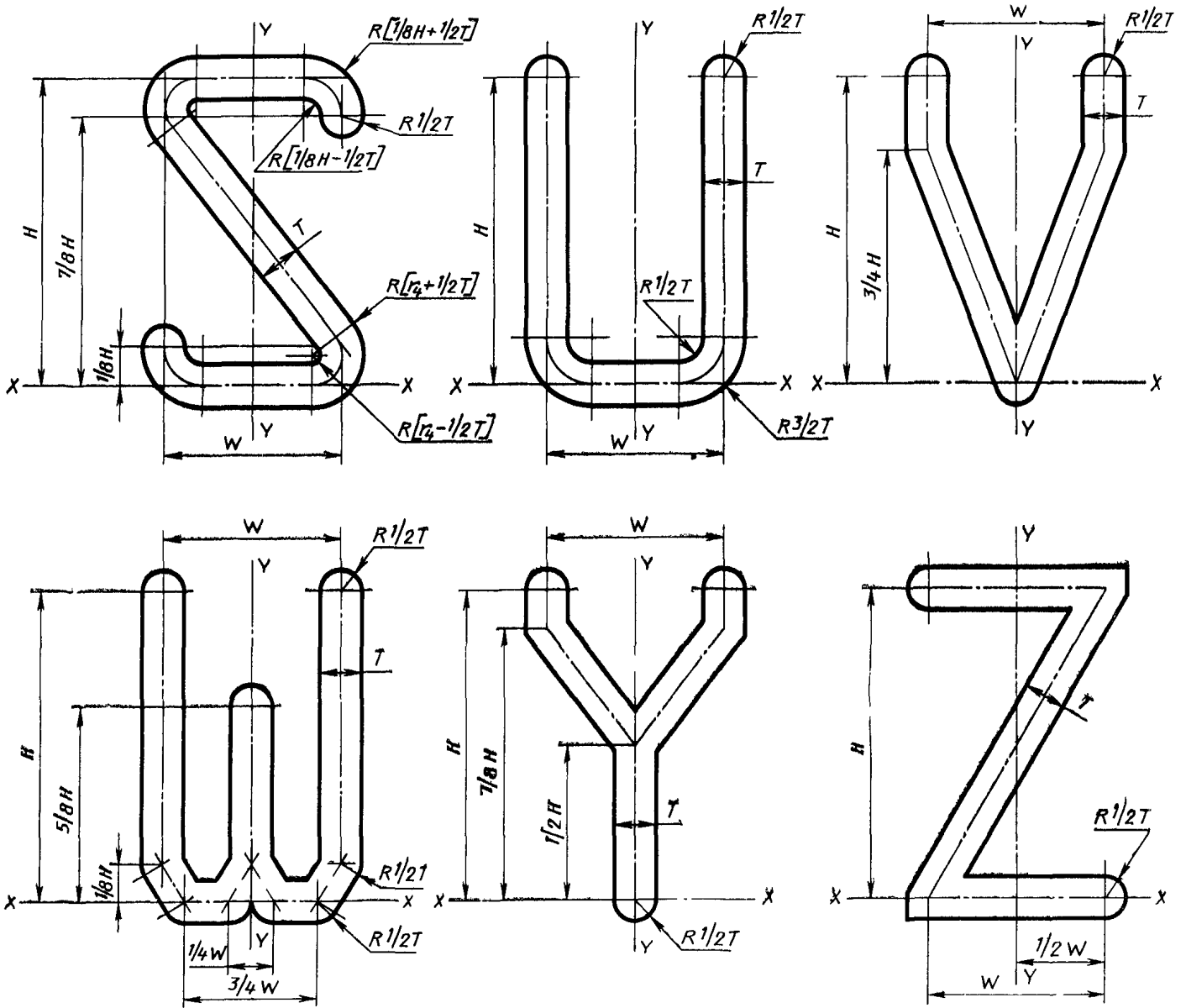

Черт. 8

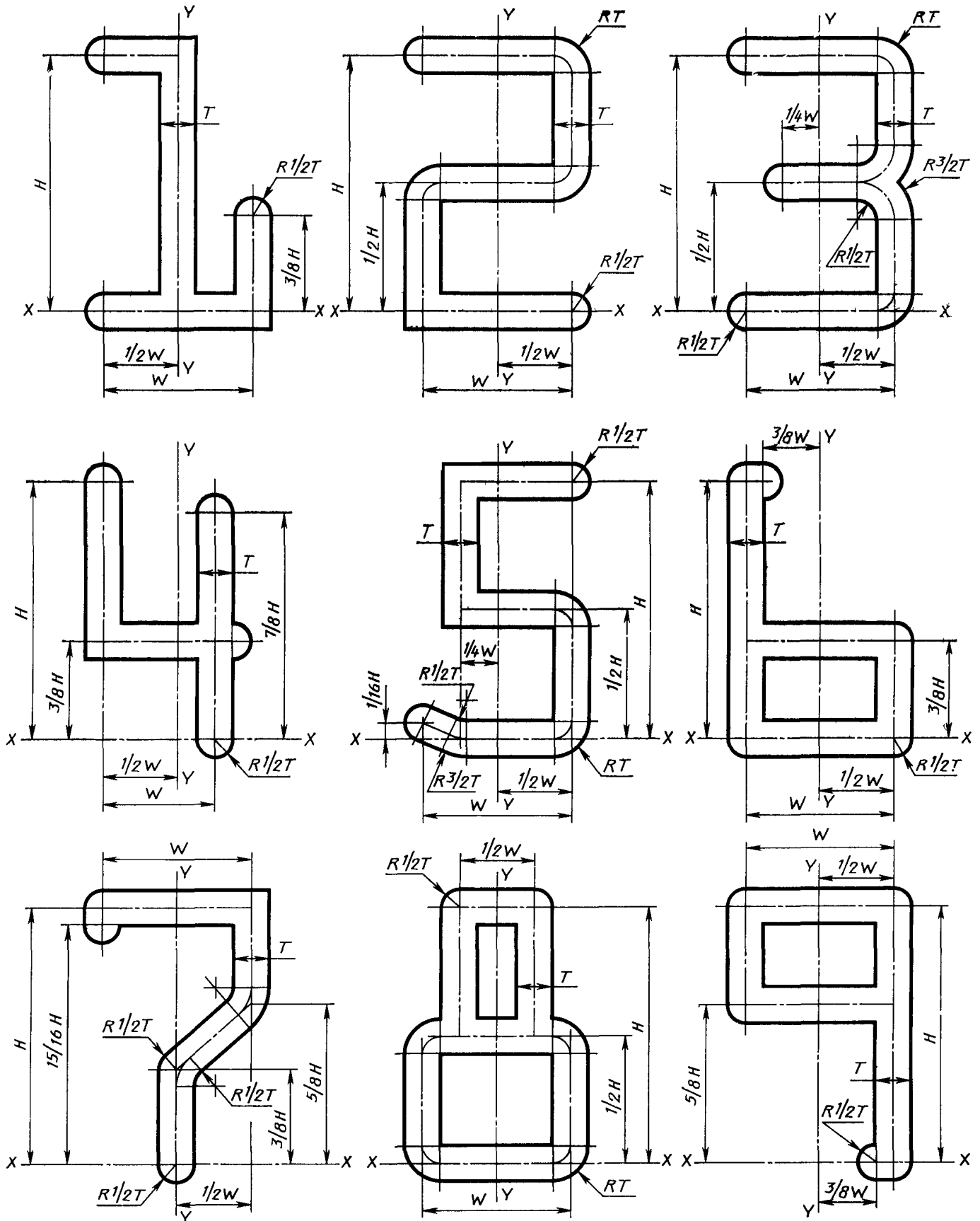

Черт. 9

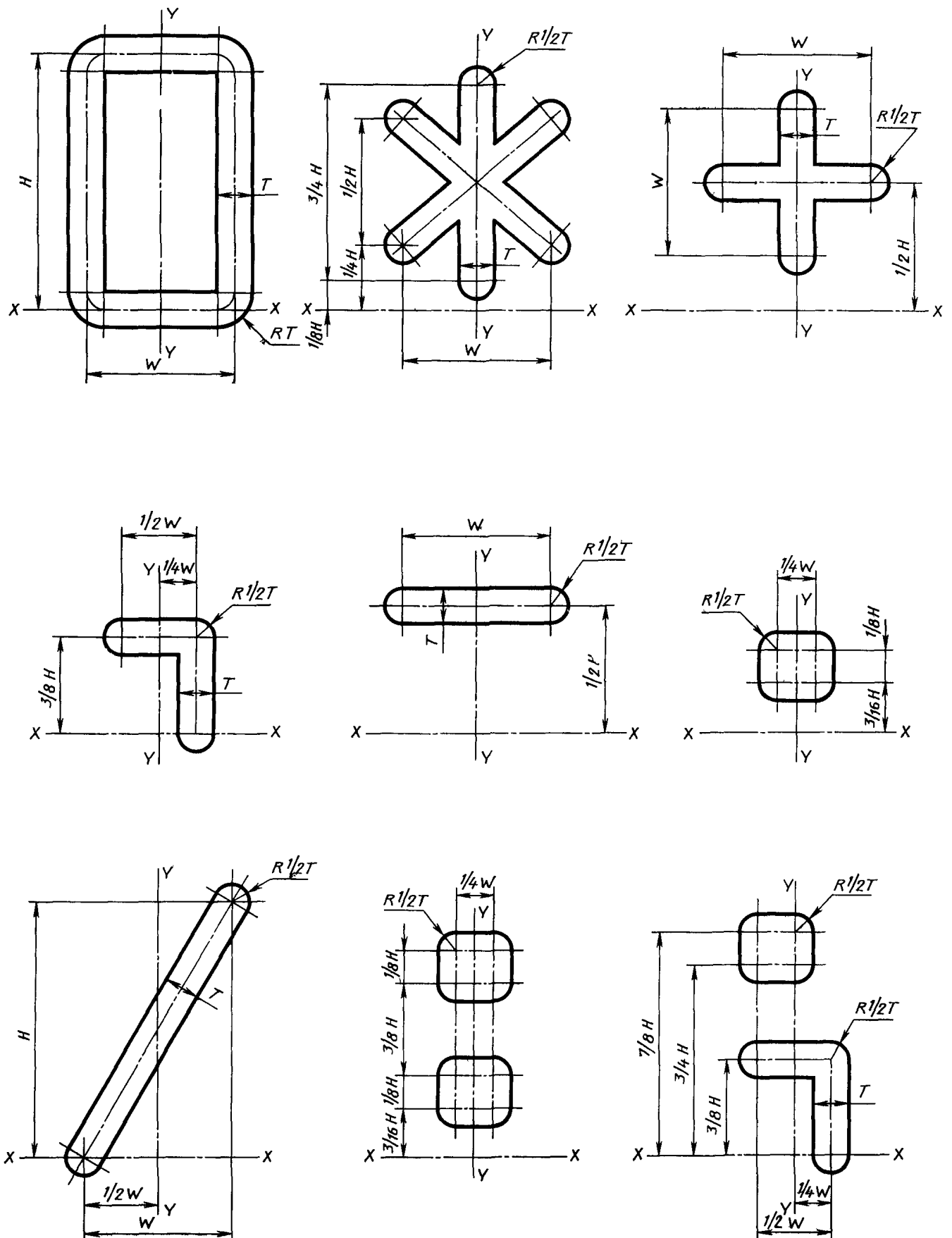

Черт. 10

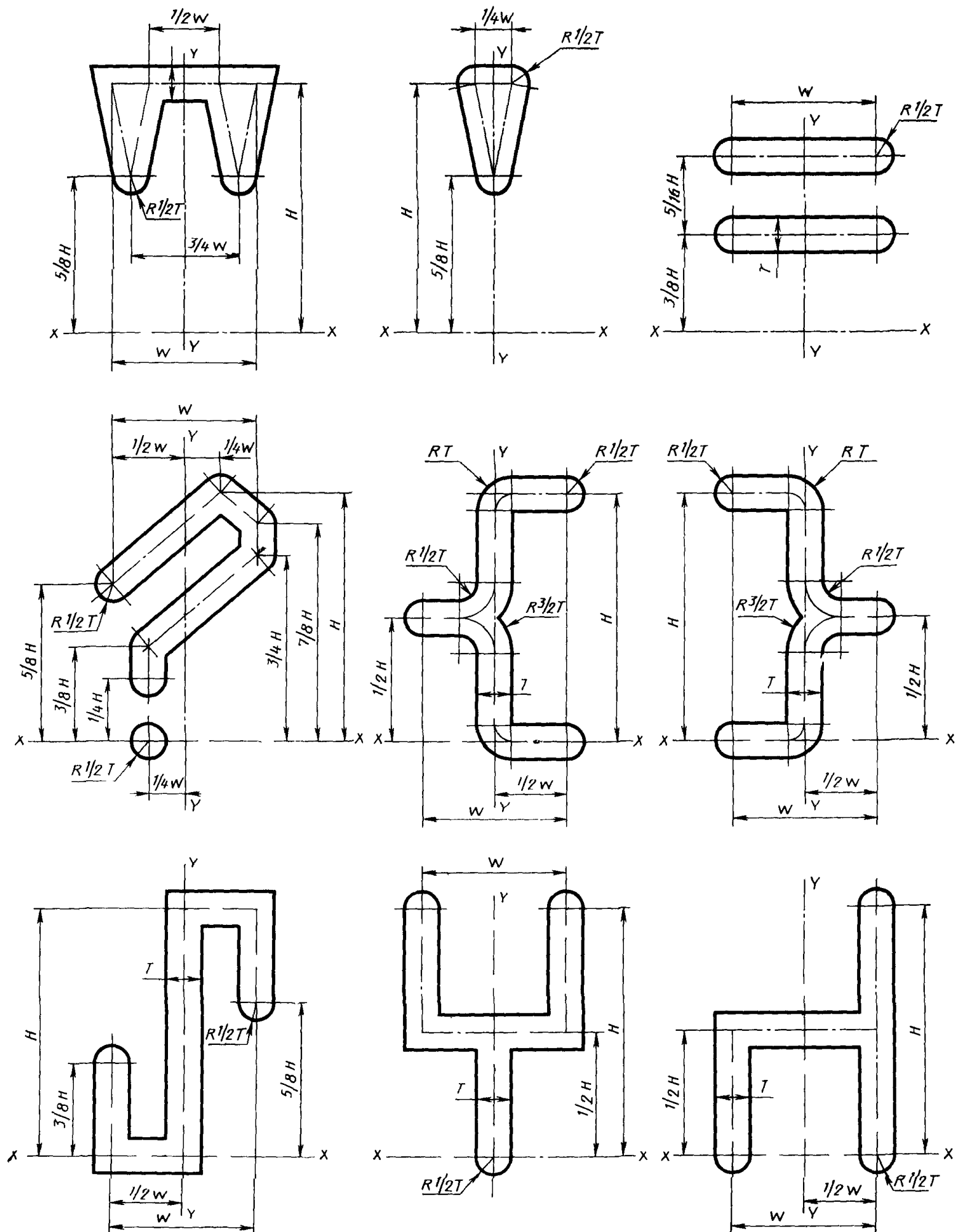

Черт. 11

ФОРМА И РАЗМЕРЫ ОТТИСКОВ СИМВОЛОВ ШРИФТА РОС-Б
Русские и латинские прописные буквы

А Б В Г Д Е Ж З И Й К Л М
Н О П Р С Т У Ф Х Ц Ч Ш Щ
Ъ Ы Ь Э Ю Я
A B C D E F G H I J K L M
N O P Q R S T U V W X Y Z

Черт. 1

Русские и латинские строчные буквы

а б в г д е ж з и й к л м
н о п р с т у ф х ц ч ш щ
ъ ы ь э ю я
a b c d e f g h i j k l m
n o p q r s t u v w x y z

Черт. 2

Цифры и специальные символы

1 2 3 4 5 6 7 8 9 0

* + , - . / < = >

! " # \$ % & ' () : ; ?

@ [\] ^ _ ' { | } §

Черт. 3

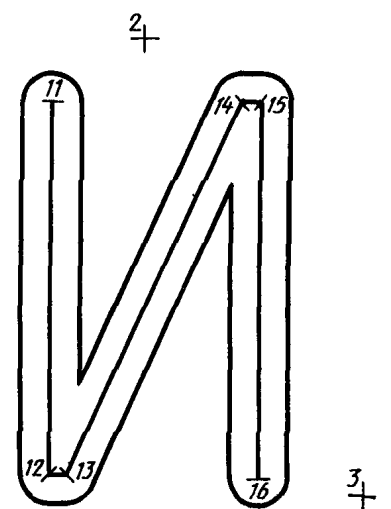
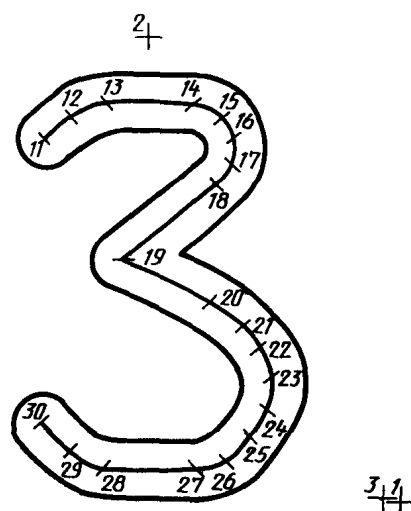
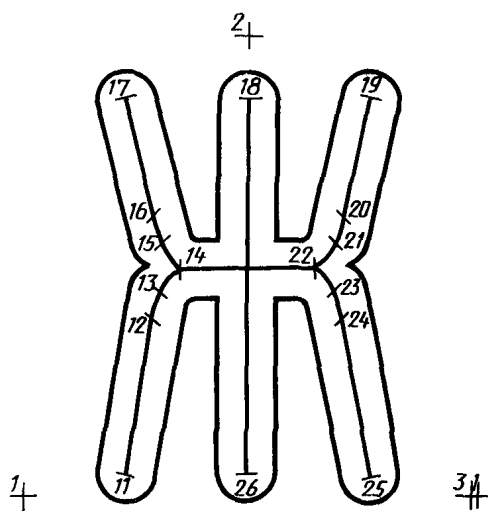
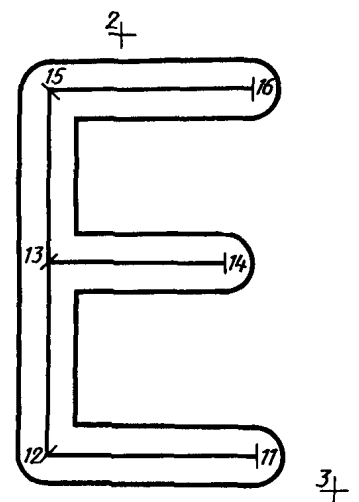
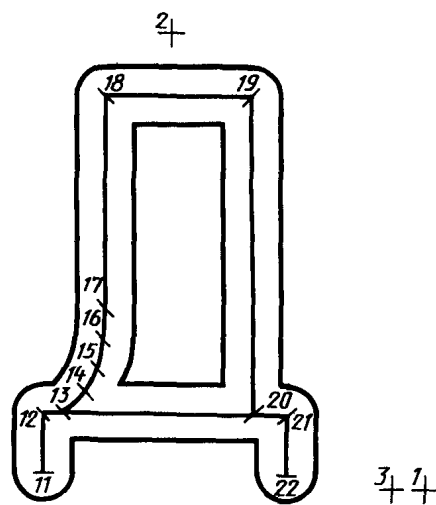
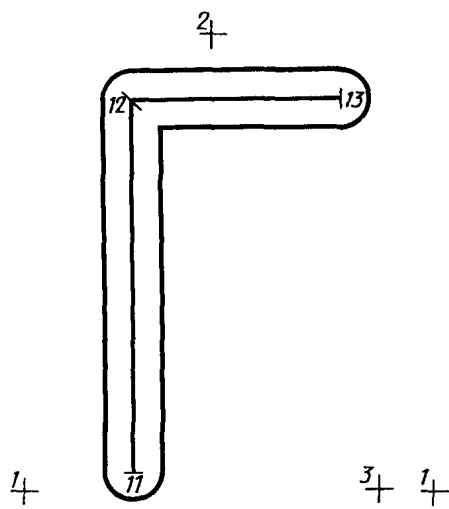
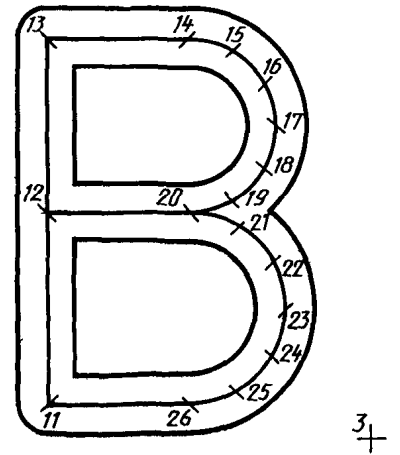
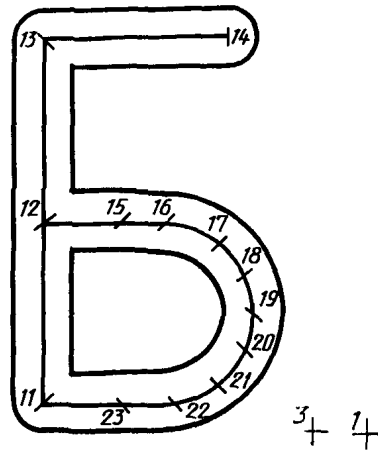
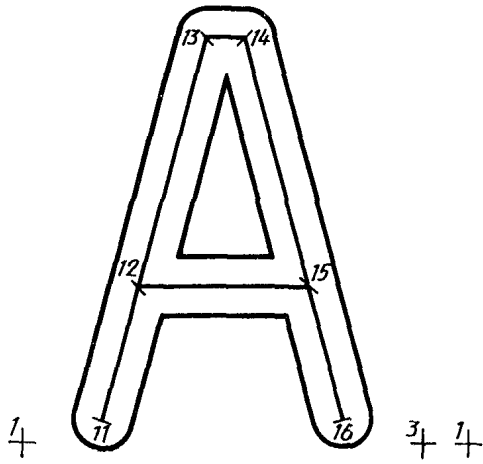

2+

2+

2+

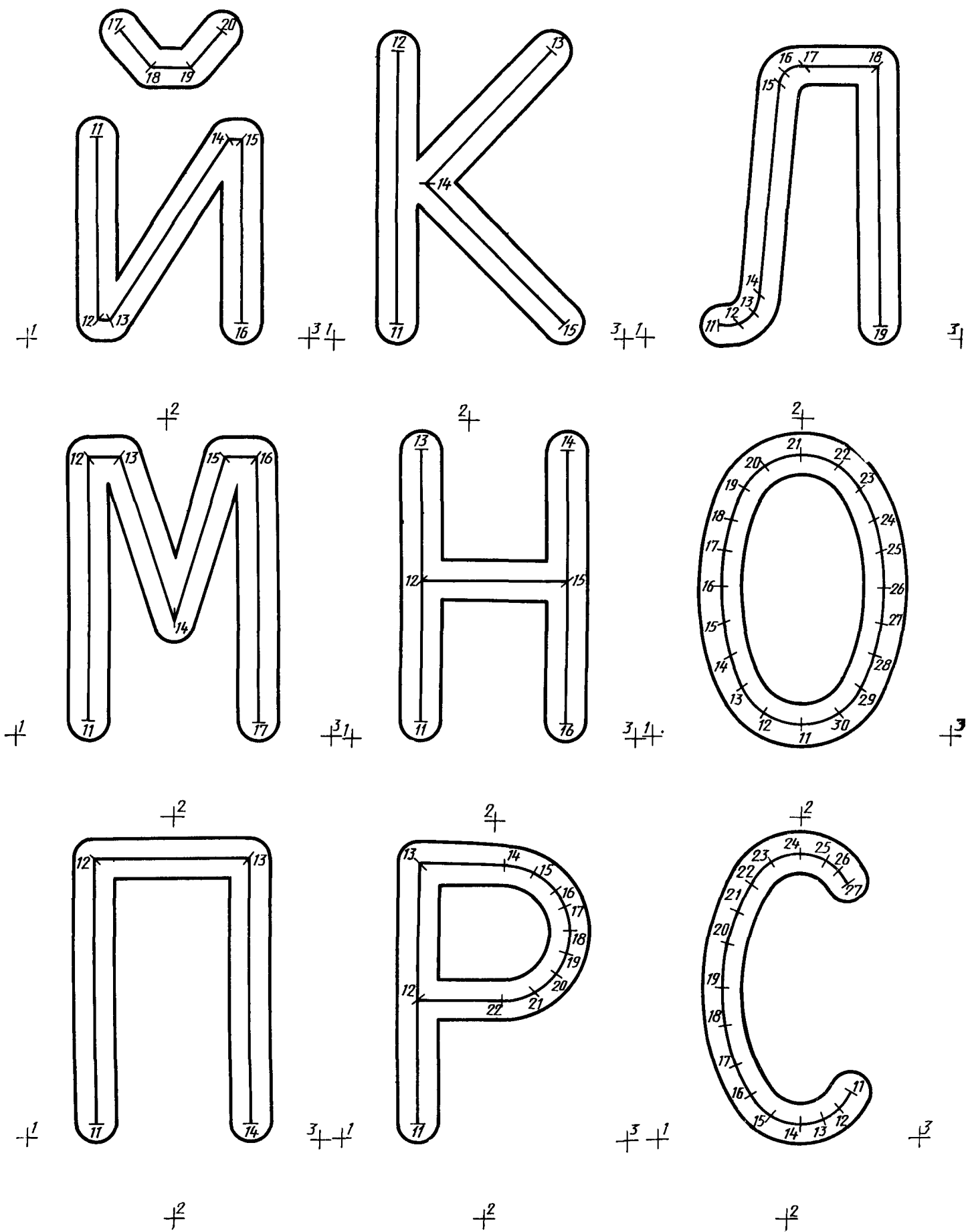

Черт. 5

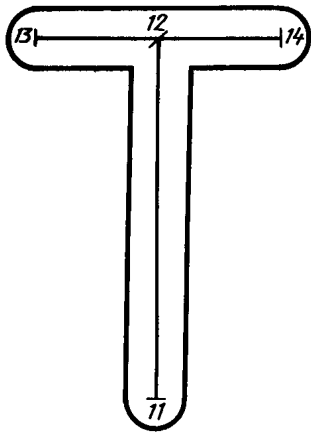

1+

3+ 1+

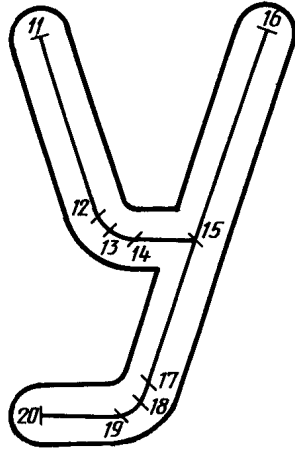

3+ 1+

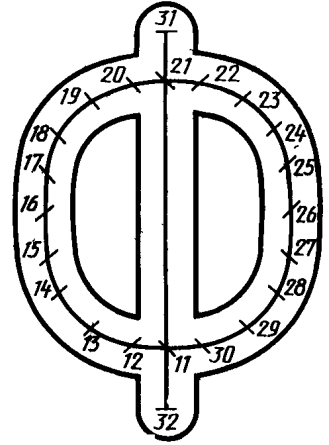

3+

2+

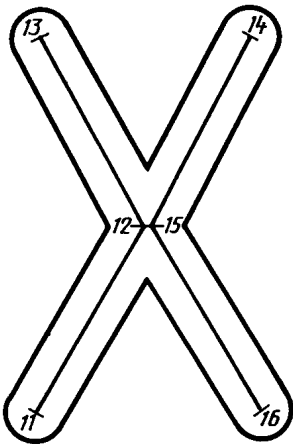

1+

3+ 1+

2+

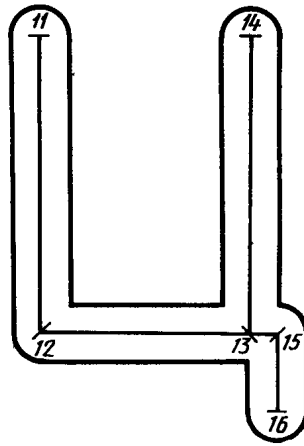

3+ 1+

2+

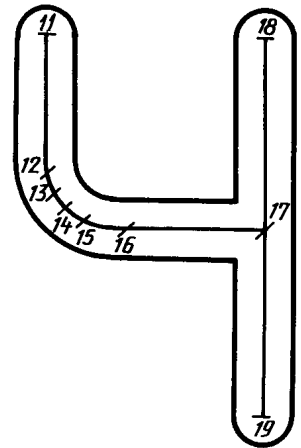

3+

2+

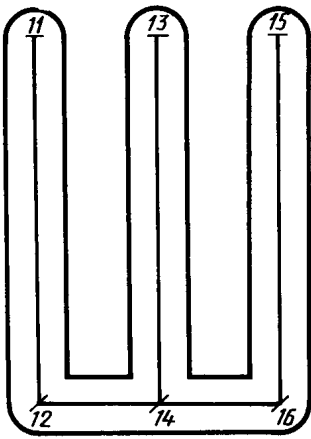

1+

3+ 1+

2+

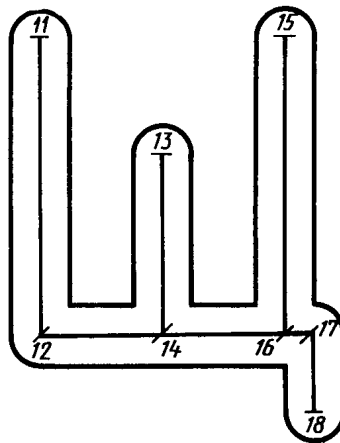

3+ 1+

2+

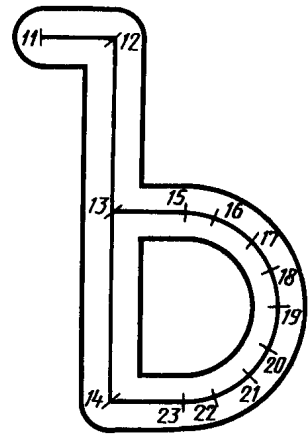

3+

2+

2+

2+

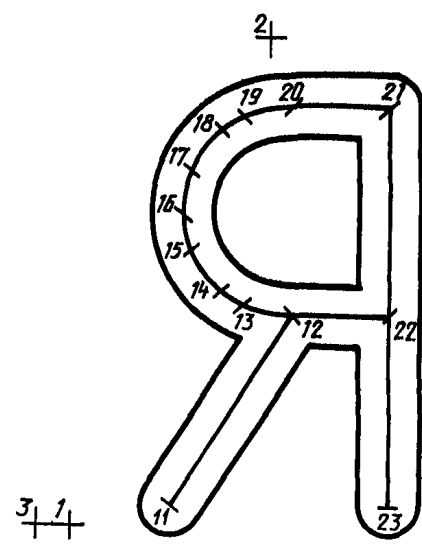
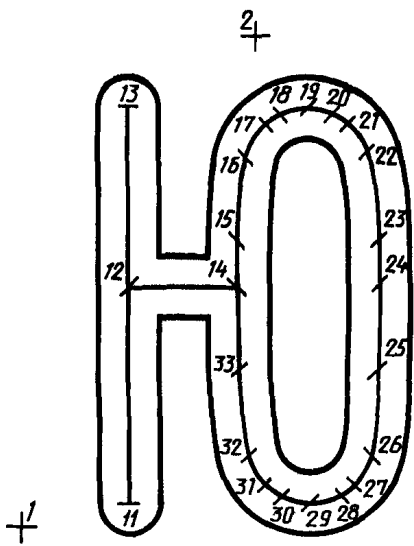
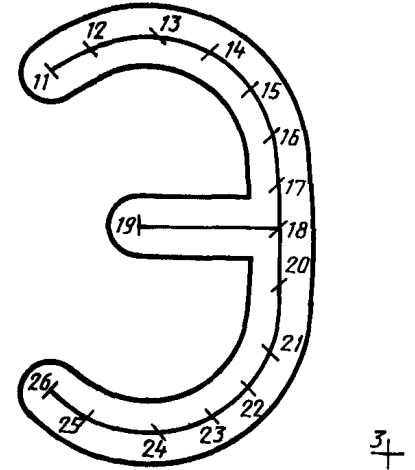
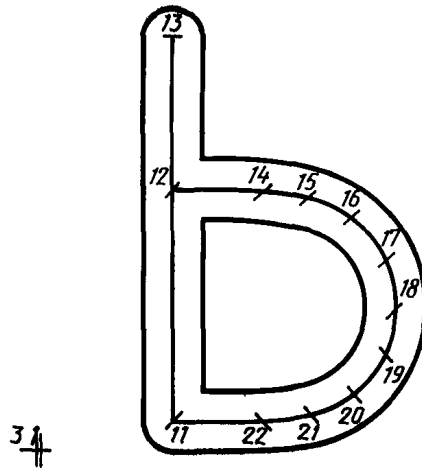
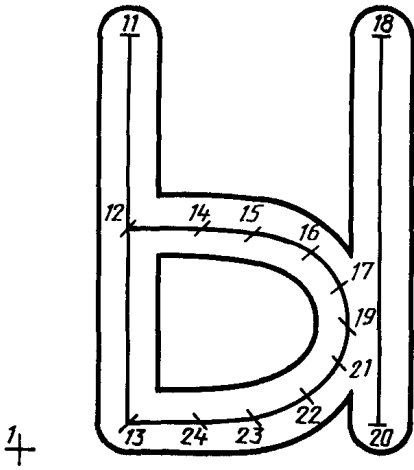

2+

2+

Черт. 7

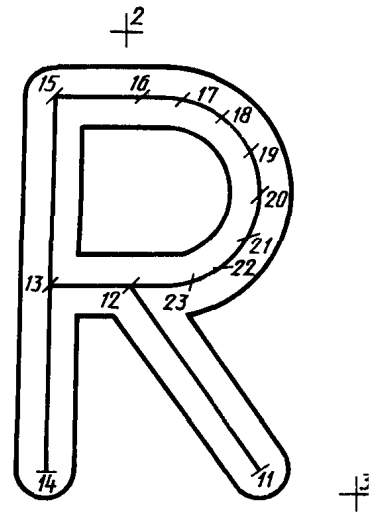
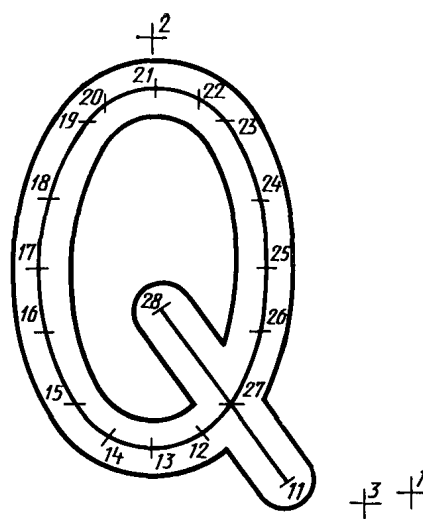
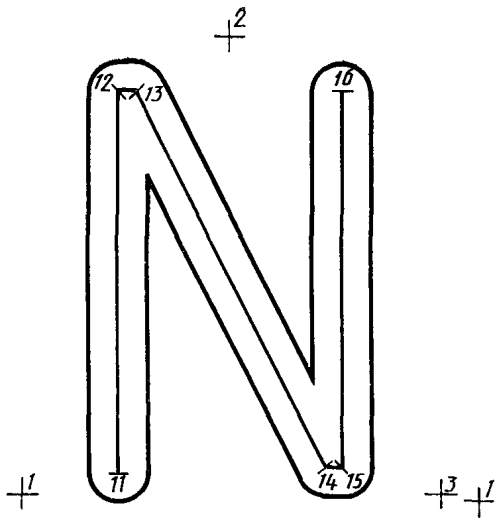
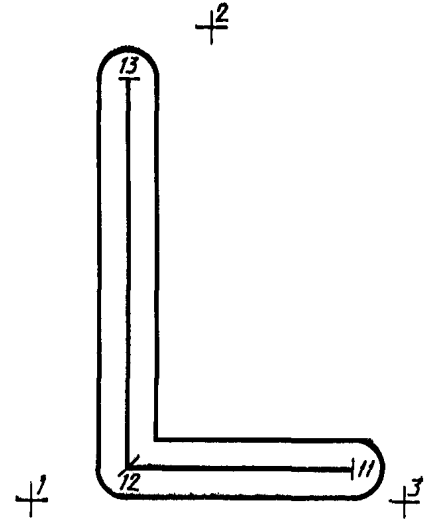
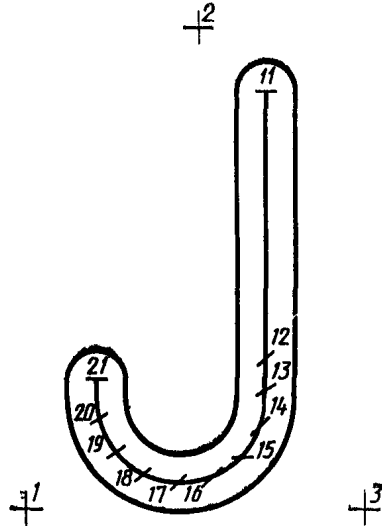
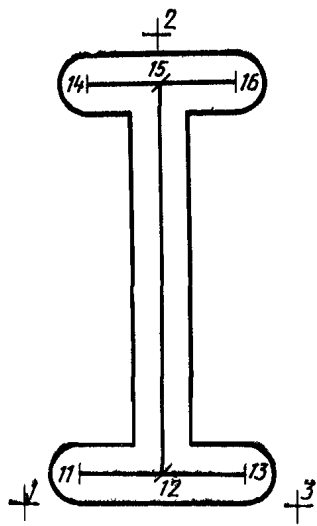
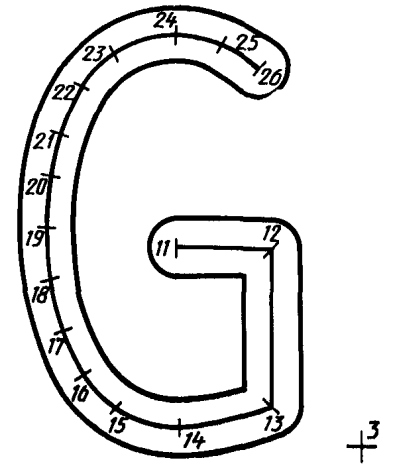
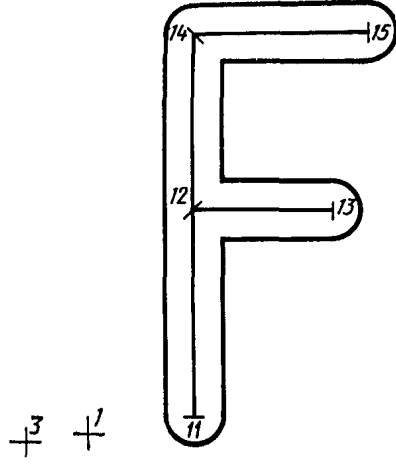
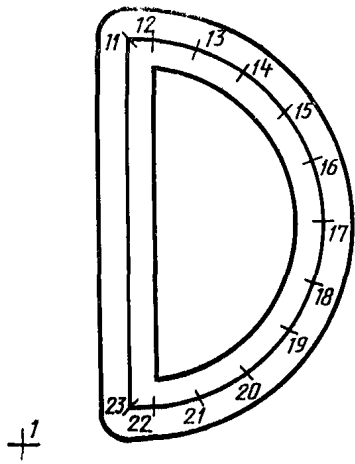

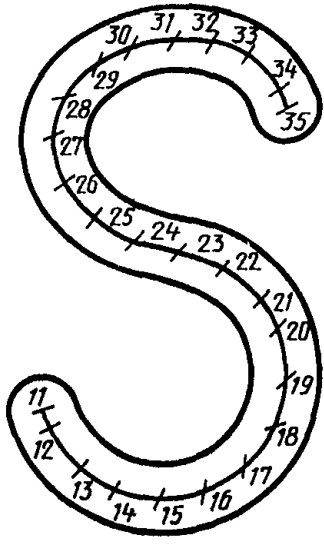

+1

+3 +1

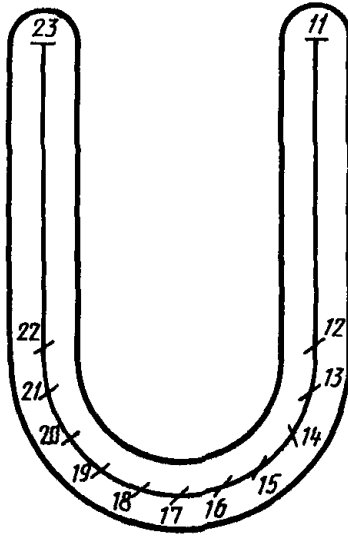

+3 +1

+3

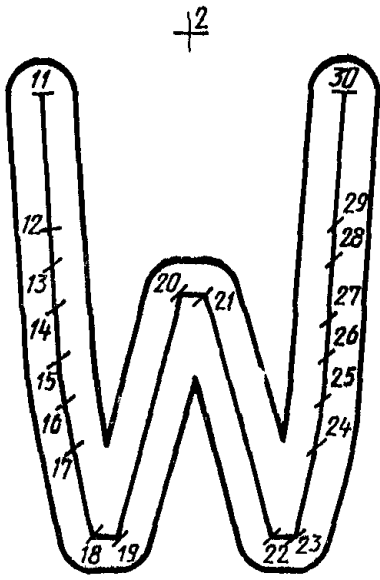
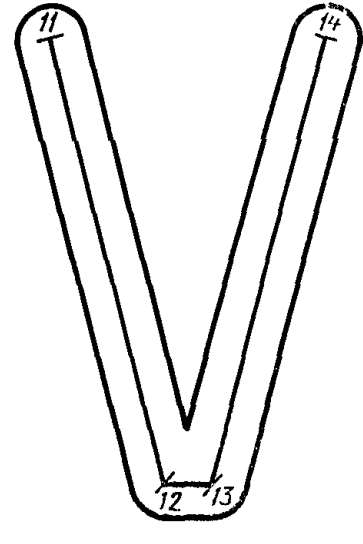

+1

+3 +1

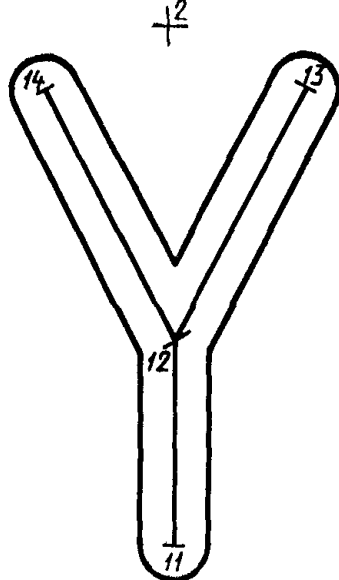

+2

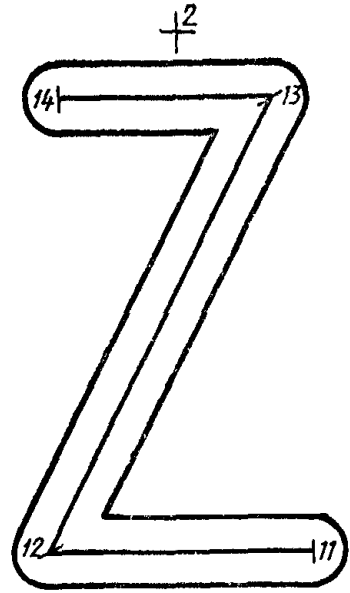

+3

+1

+3

+2

+2

Черт. 9

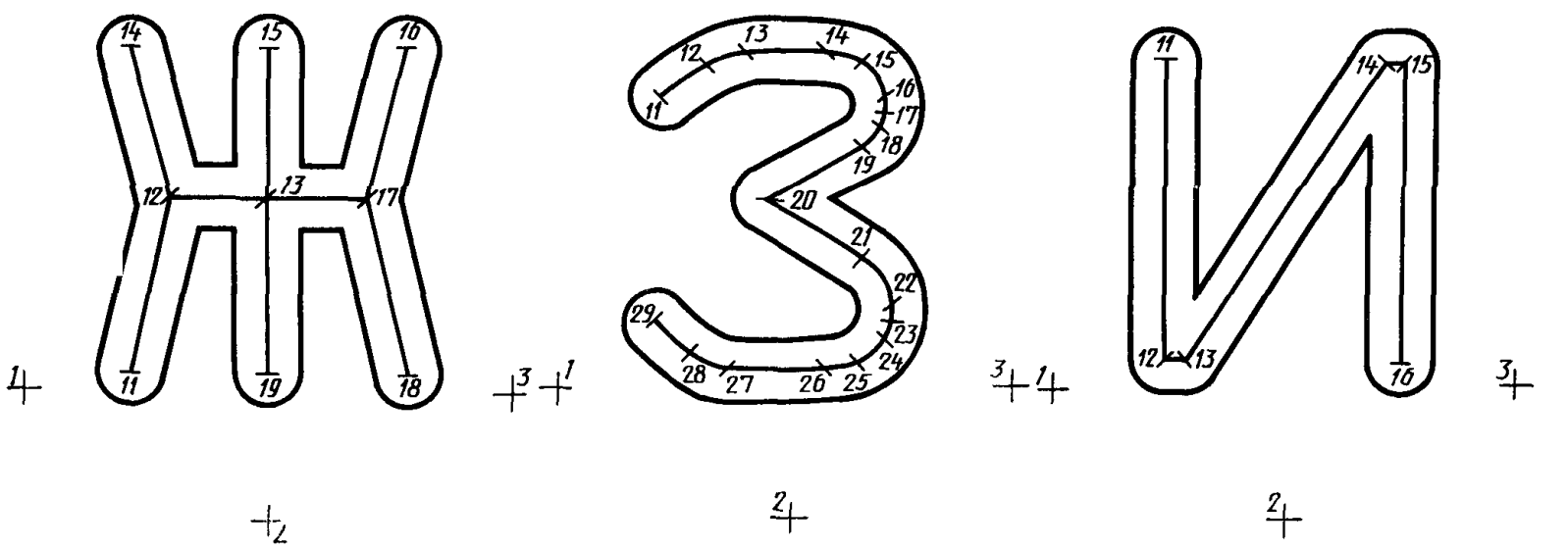
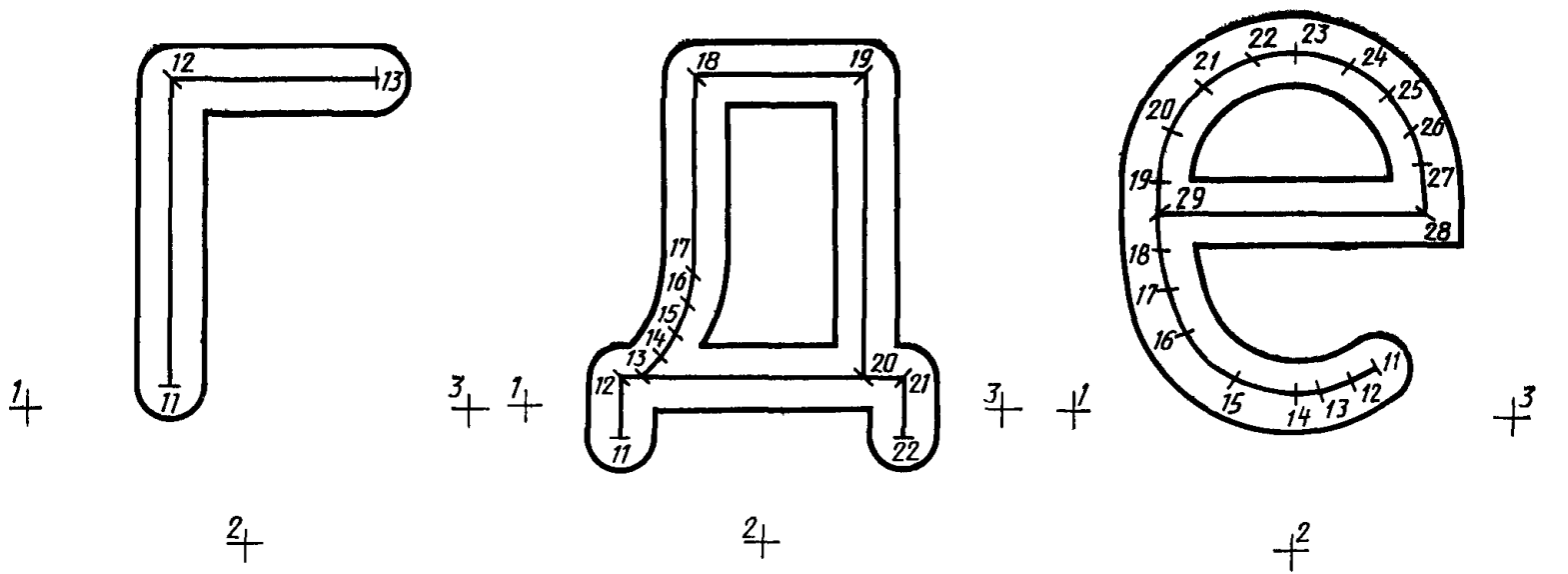
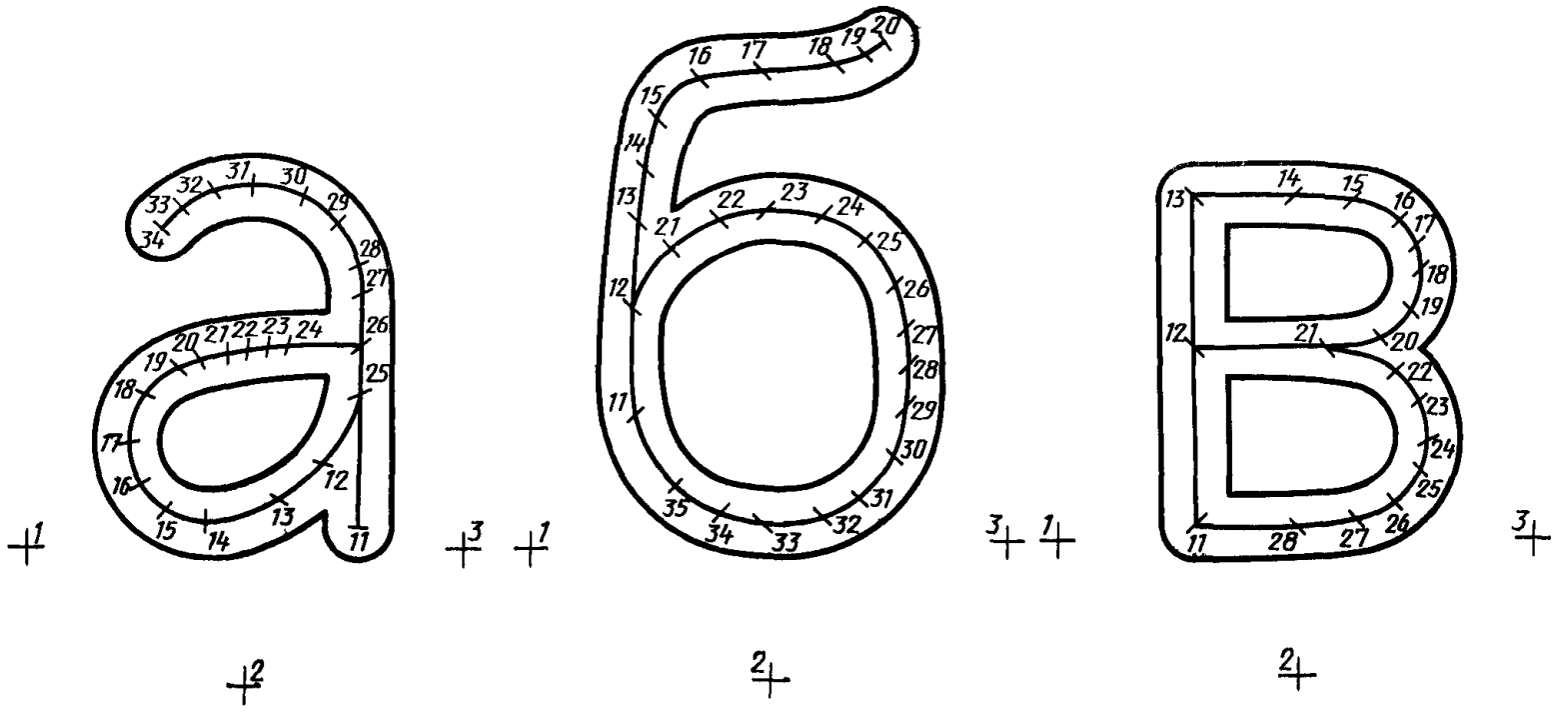

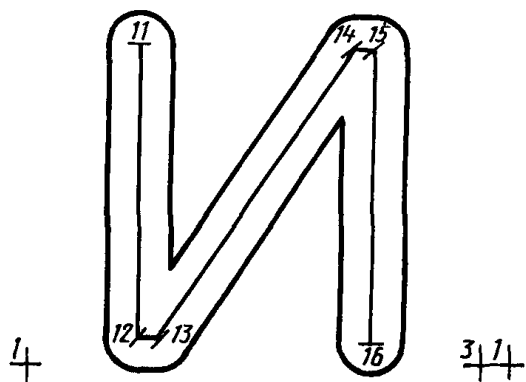

2+

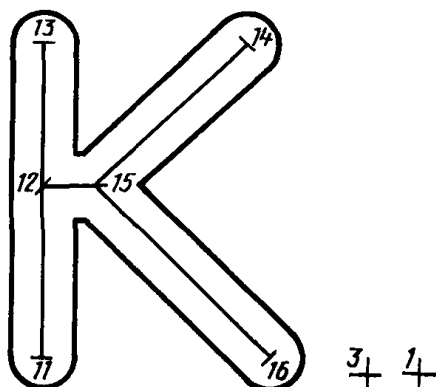

2+

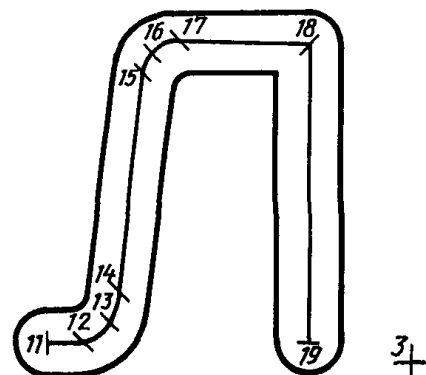

2+

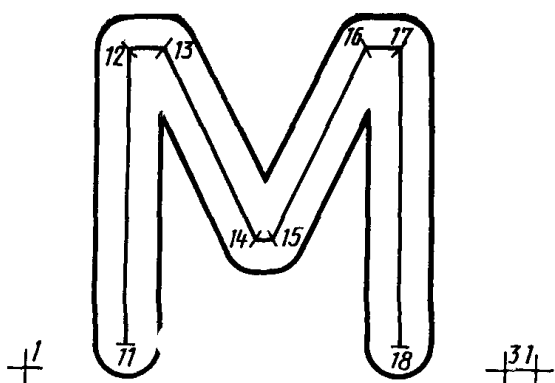

2+

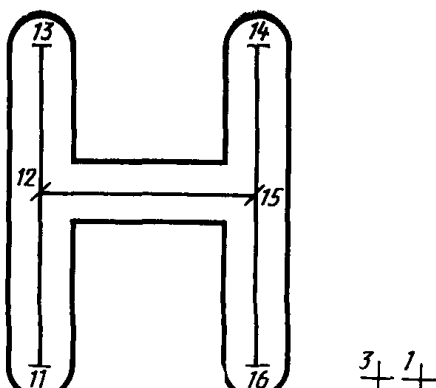

2+

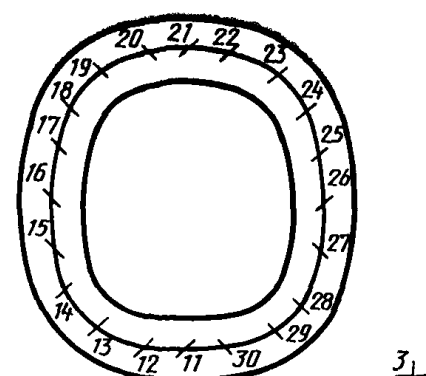

2+

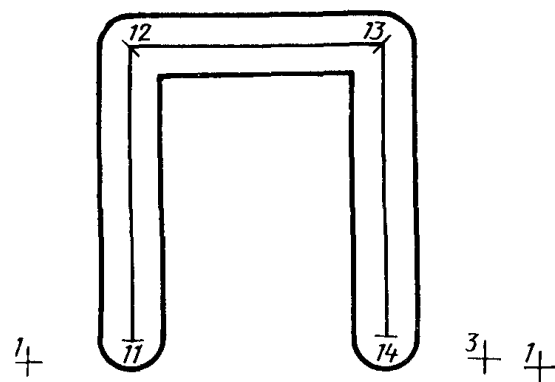

2+

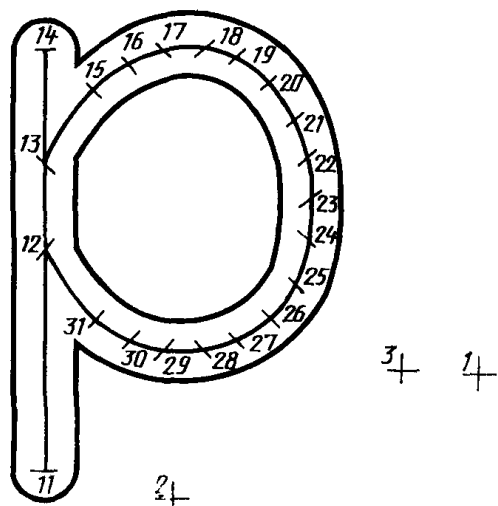

2+

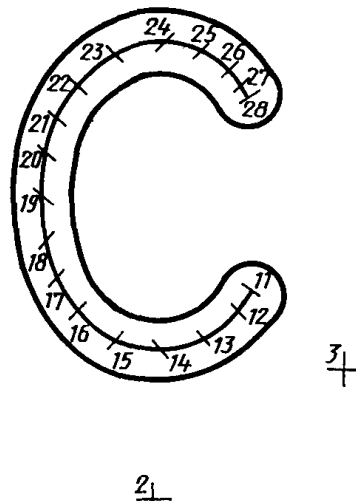

2+

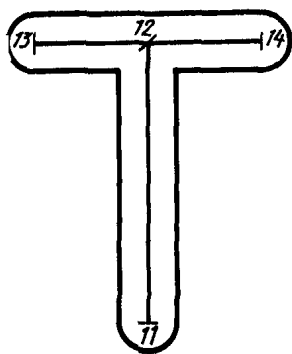

1+

2+

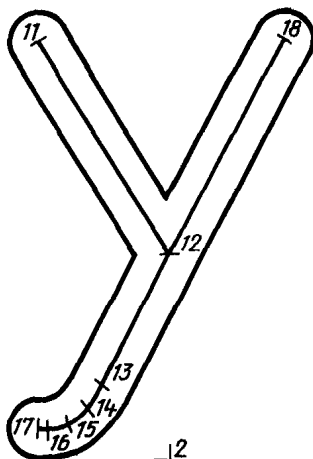

3+ 1+

2+

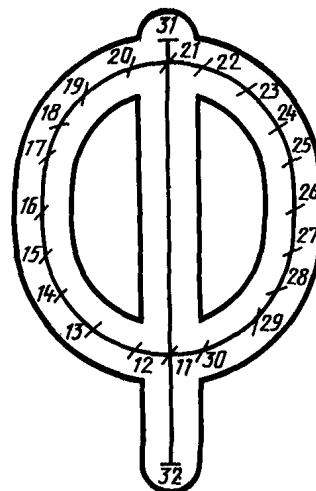

3+

1+

2+

3+

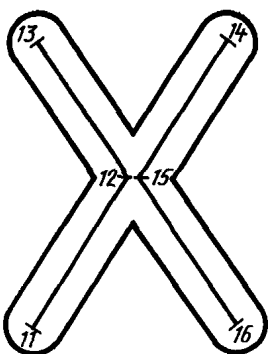

1+

2+

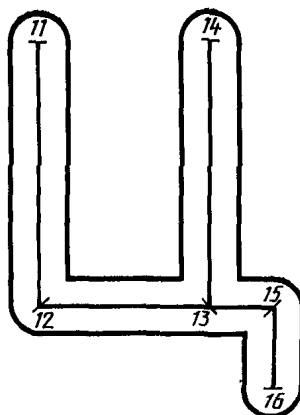

3+ 1+

2+

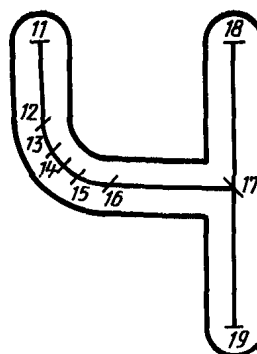

3+ 1+

2+

3+

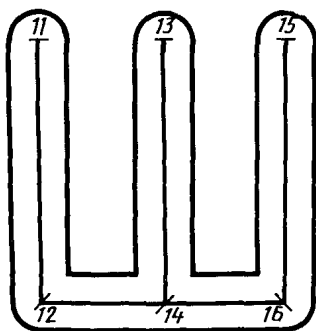

1+

2+

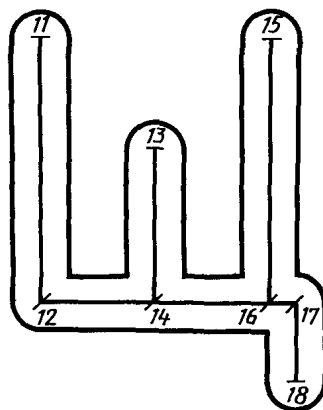

3+ 1+

2+

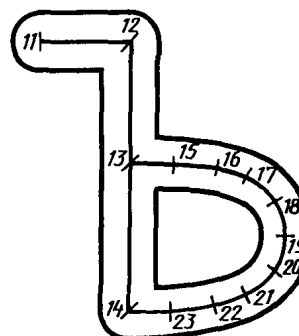

3+ 1+

2+

3+

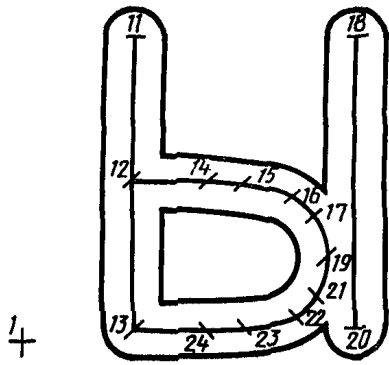

2+

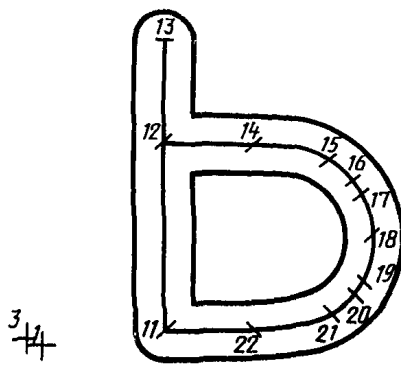

2+

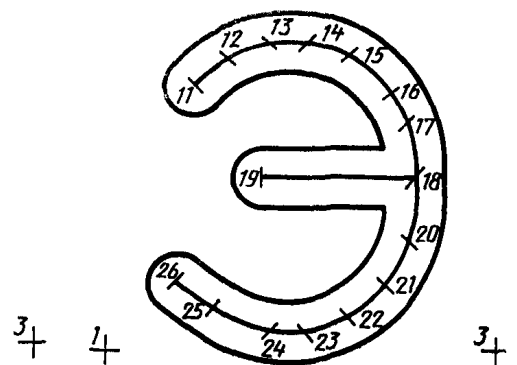

2+

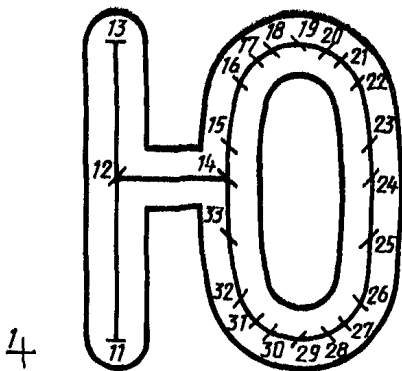

2+

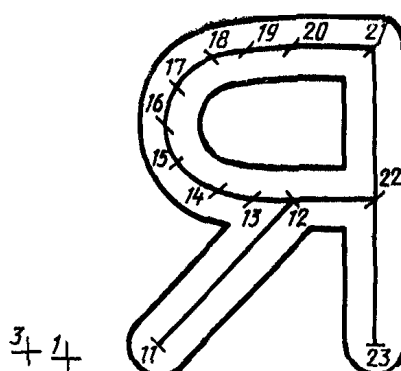

2+

Черт. 13

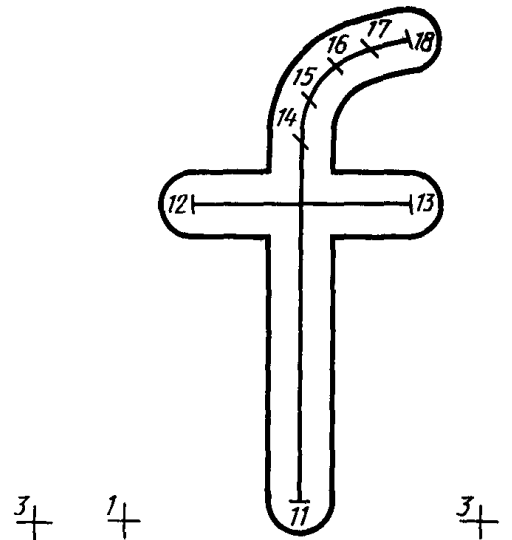
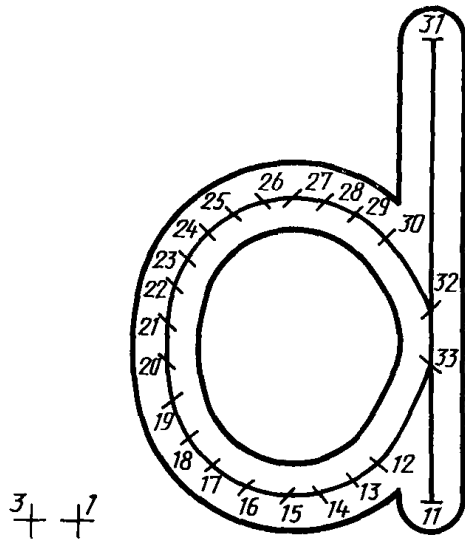
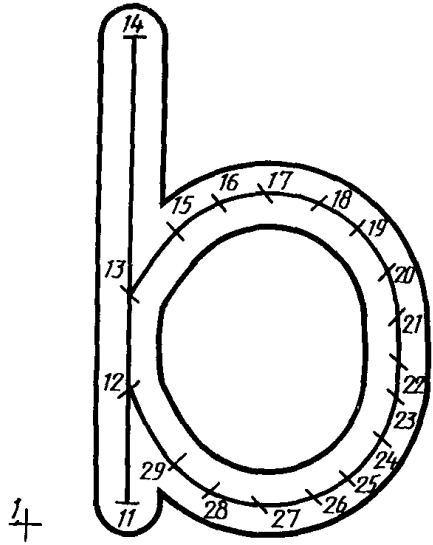

2+

2+

2+

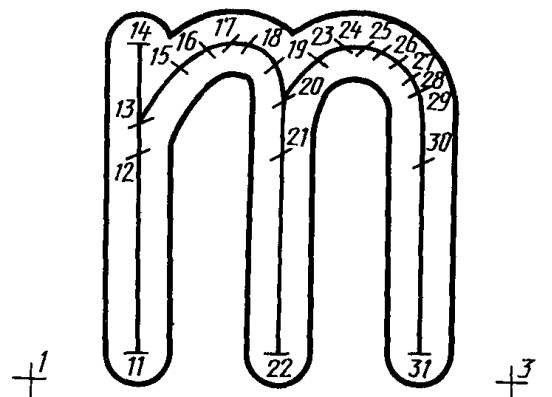
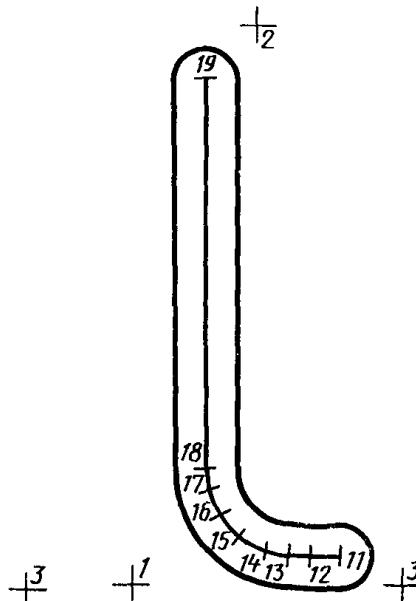
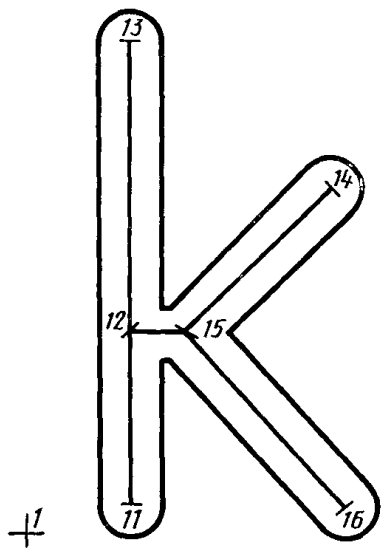
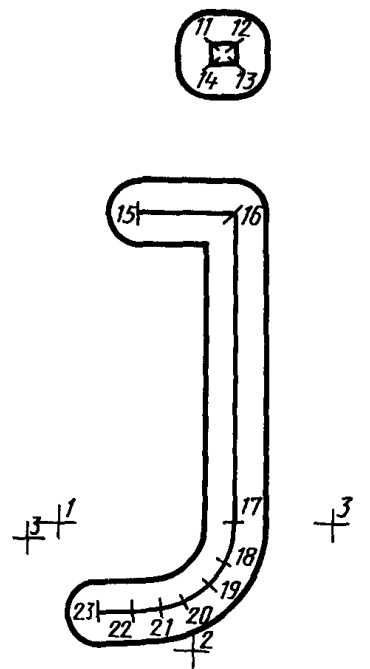
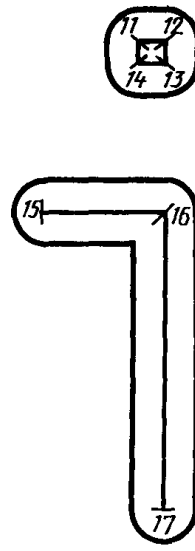
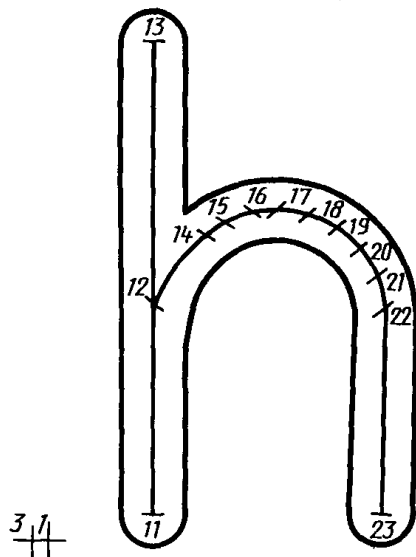
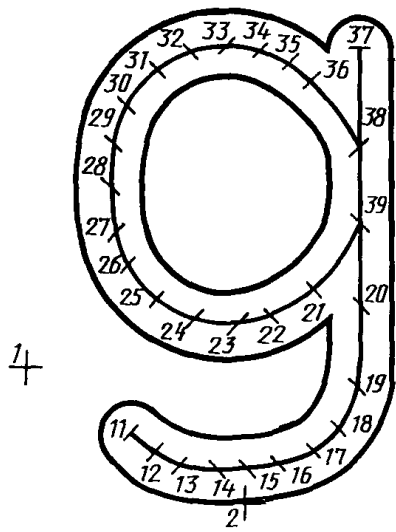

2+

2+

2+

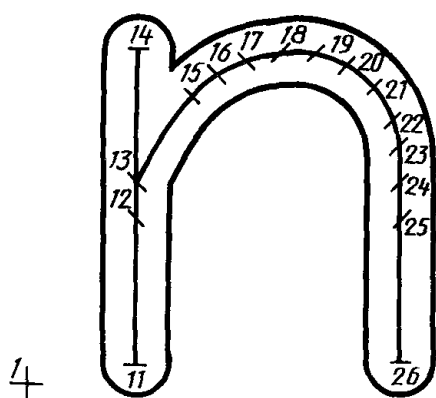

1+

3+ 1+

2+

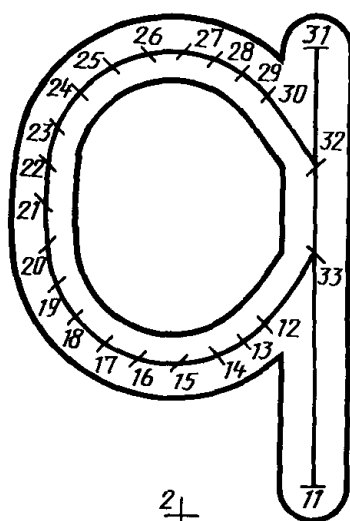

3+ 1+

2+

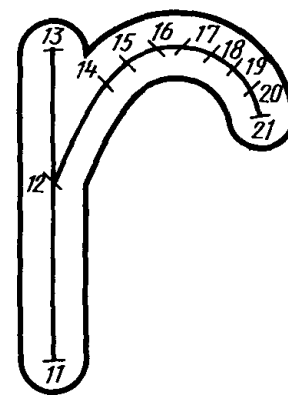

3+

2+

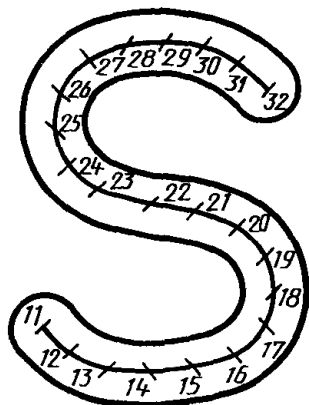

1+

3+

1+

2+

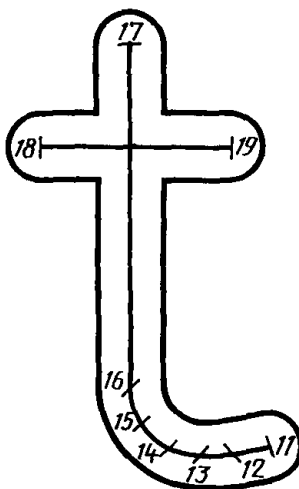

3+ 1+

2+

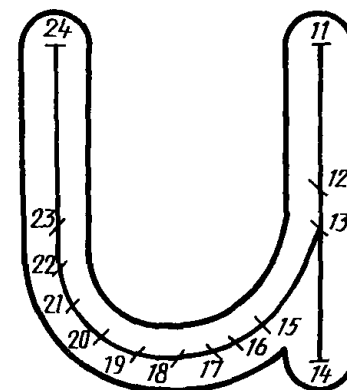

3+

2+

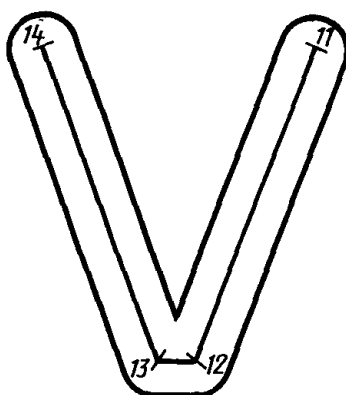

1+

3+ 1+

2+

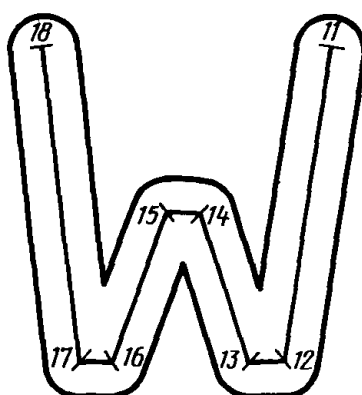

3+ 1+

2+

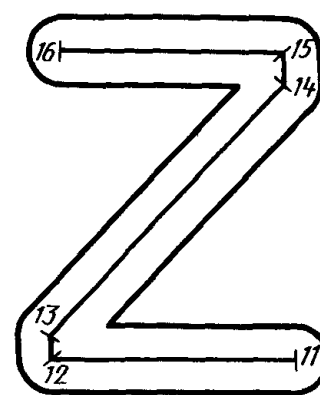

3+

2+

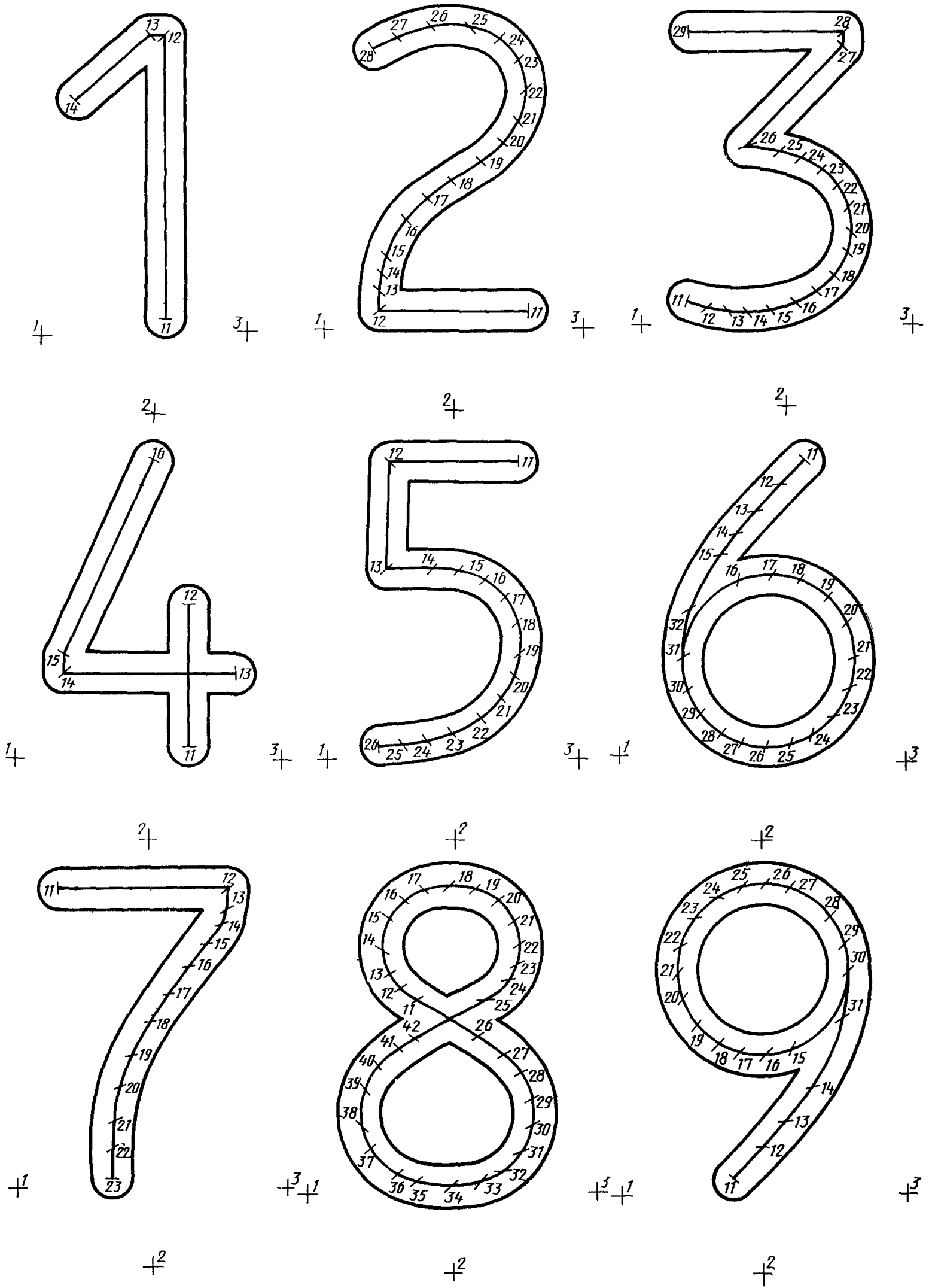

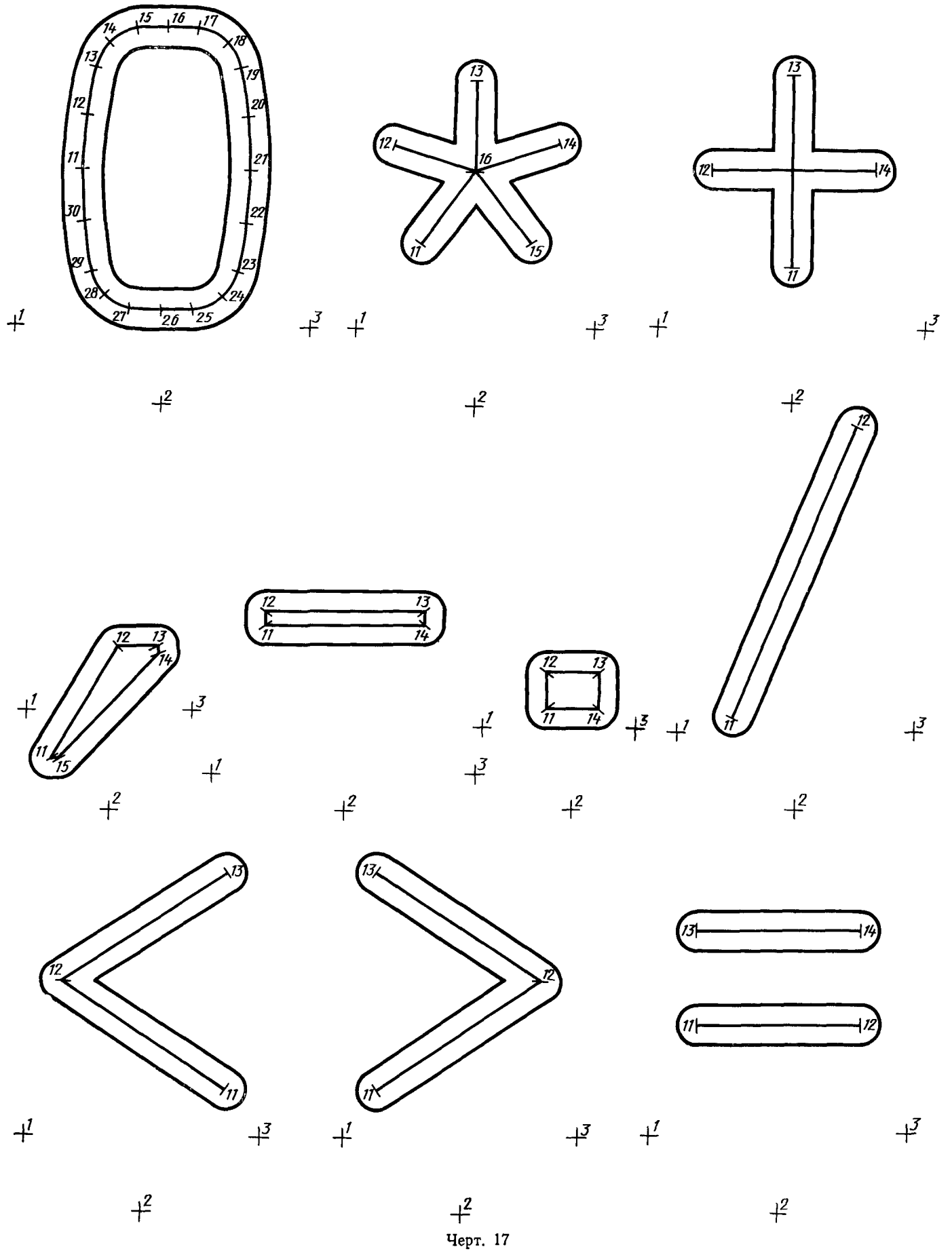

Черт. 17

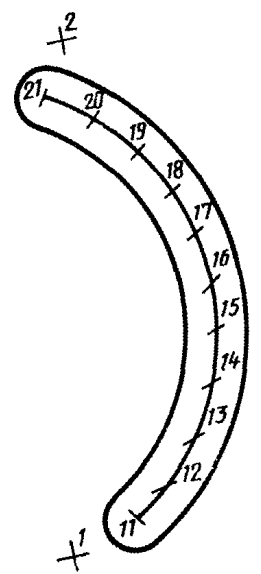
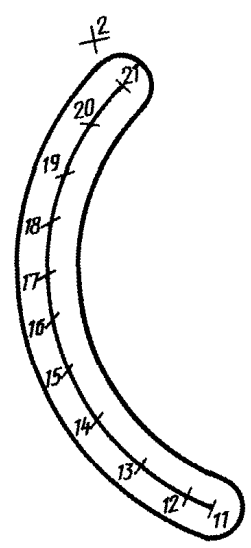
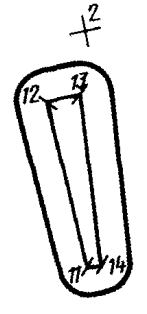
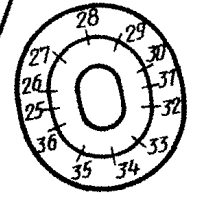
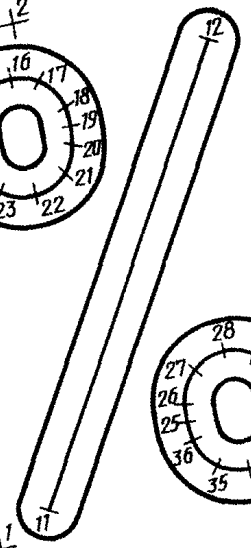
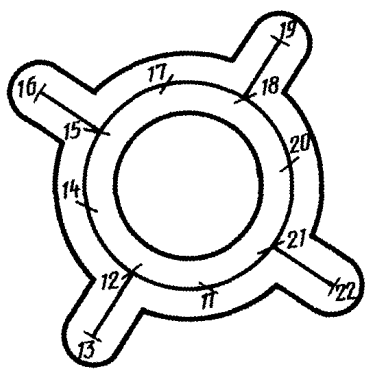
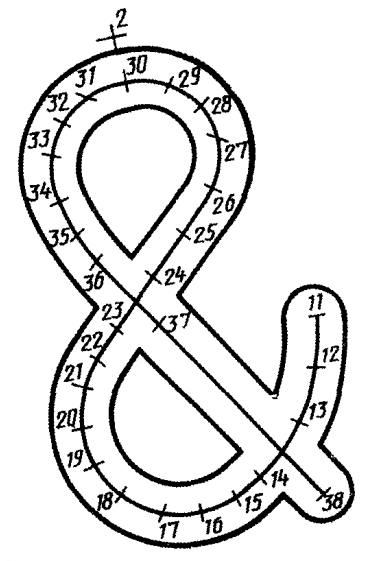
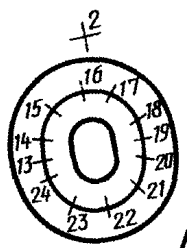
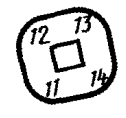
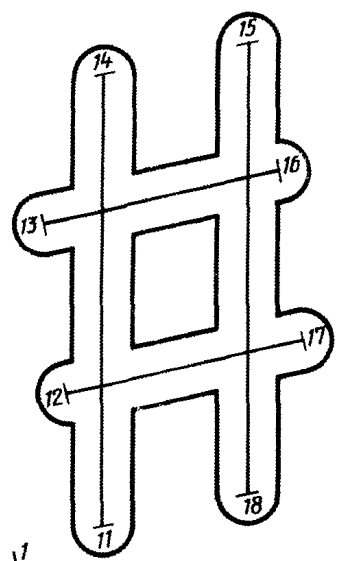
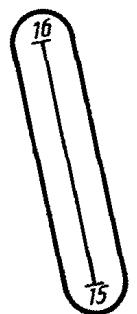

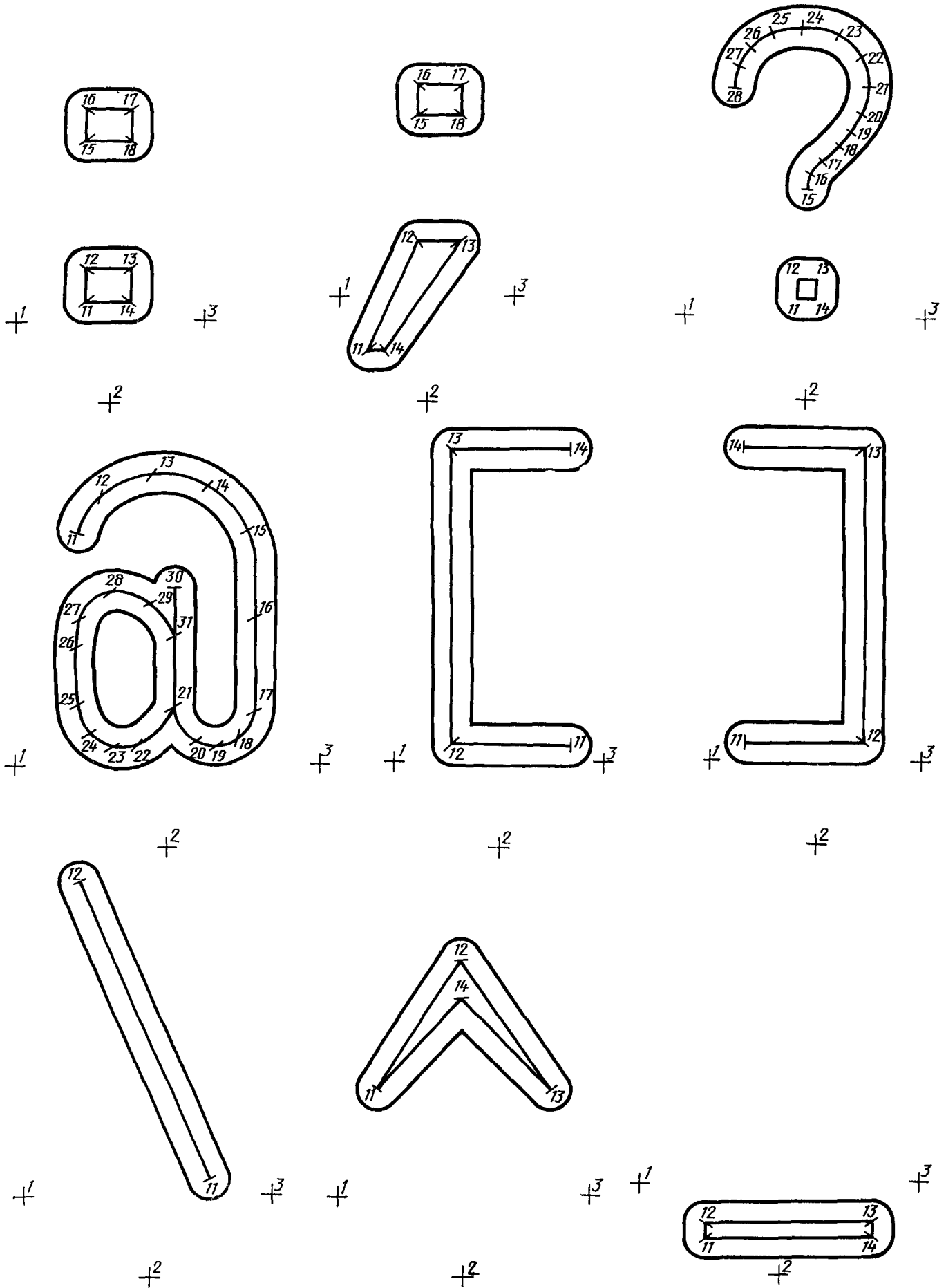

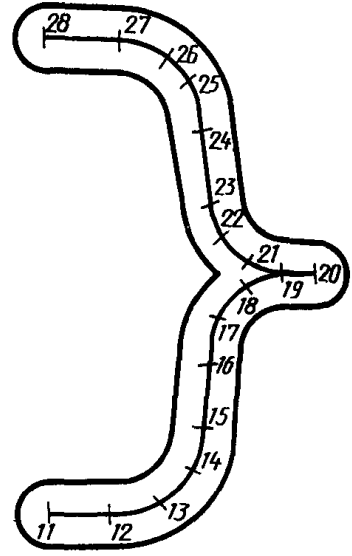
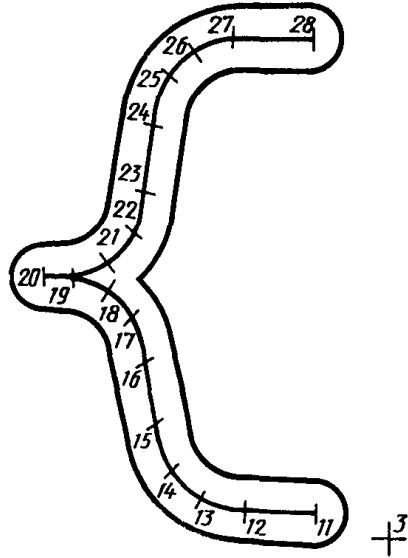

+1

+3

+1

+3

+1

+3

+2

+2

+2

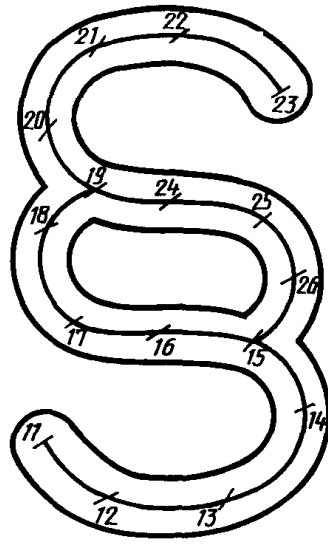

+1

+3 +1

+3

+2

+2

Черт. 20

Наименование символа шрифта РОС-Б	Номер точки	Координаты точек средней линии оттисков шрифта типоразмера 1, мкм		Наименование символа шрифта РОС-Б	Номер точки	Координаты точек средней линии оттисков шрифта типоразмера 1, мкм		
		X_i	Y_i			X_i	Y_i	
Буква А	1	850	2000	Буква Е	1	870	2000	
	2	2000	1200		2	2000	1200	
	3	3150	2000		3	3130	2000	
	11	1320	2140		11	2660	2180	
	12	1510	2870		12	1470	2180	
	13	1880	4320		13	1470	3280	
	14	2120	4320		14	2490	3280	
	15	2490	2870		15	1470	4280	
16	2680	2140	16	2620	4280			
Буква Б	1	690	2000	Буква Ж	1	700	2000	
	2	2000	1200		2	2000	1200	
	3	3250	2000		3	3300	2000	
	11	1300	2180		11	1300	2140	
	12	1300	3280		12	1460	3050	
	13	1300	4280		13	1500	3210	
	14	2520	4280		14	1600	3280	
	15	1840	3280		15	1500	3470	
	16	2100	3280		16	1460	3640	
	17	2360	3230		17	1350	4320	
	18	2600	3050		18	2000	4320	
	19	2700	2730		19	2650	4320	
	20	2600	2420		20	2540	3640	
21	2360	2240	21	2500	3470			
22	2000	2180	22	2400	3280			
23	1840	2180	23	2500	3210			
Буква В	1	690	2000	Буква З	1	700	2000	
	2	2000	1200		2	2000	1200	
	3	3250	2000		3	3300	2000	
	11	1300	2180		11	1350	4070	
	12	1300	3280		12	1500	4200	
	13	1300	4280		13	1700	4280	
	14	2000	4280		14	2200	4280	
	15	2360	4220		15	2380	4220	
	16	2600	4000		16	2460	4100	
	17	2650	3760		17	2430	3920	
	18	2600	3550		18	2350	3810	
	19	2360	3330		19	1800	3390	
	20	2100	3280		20	2310	3140	
21	2360	3230	21	2500	3000			
22	2600	3050	22	2610	2880			
23	2700	2730	23	2670	2710			
24	2600	2420	24	2650	2540			
25	2360	2240	25	2570	2370			
26	2000	2180	26	2410	2220			
Буква Г	1	720	2000	27	2250	2180		
	2	2000	1200	28	1700	2180		
	3	3070	2000	29	1520	2280		
	11	1400	2140	30	1350	2450		
	12	1400	4320					
	13	2700	4320					
Буква Д	1	700	2000	Буква И	1	750	2000	
	2	2000	1200		2	2000	1200	
	3	3300	2000		3	3250	2000	
	11	1300	2140		11	1350	4320	
	12	1300	2600		12	1350	2140	
	13	1400	2600		13	1480	2140	
	14	1500	2680		14	2540	4320	
	15	1580	2790		15	2650	4320	
	16	1630	2910		16	2650	2140	
	17	1650	3040					
	18	1650	4280		Буква Й	1	790	2000
	19	2500	4280			2	2000	1200
20	2500	2600	3	3210		2000		
21	2700	2600	11	1400		3710		
22	2700	2140	12	1400	2140			

Наименование символа шрифта РОС-Б	Номер точки	Координаты точек средней линии оттисков шрифта типоразмера 1, мкм		Наименование символа шрифта РОС-Б	Номер точки	Координаты точек средней линии оттисков шрифта типоразмера 1, мкм	
		X_i	Y_i			X_i	Y_i
Буква Й	13	1560	2140	Буква О	22	2260	4280
	14	2440	3710		23	2440	4110
	15	2600	3710		24	2590	3830
	16	2600	2140		25	2660	3560
	17	1580	4520		26	2690	3240
	18	1830	4230		27	2660	2910
	19	2170	4230		28	2590	2650
	20	2420	4520		29	2440	2370
Буква К	1	720	2000	30	2230	2180	
	2	2000	1200	Буква П	1	750	2000
	3	3340	2000		2	2000	1200
	11	1350	2140		3	3250	2000
	12	1350	4320		11	1350	2140
	13	2620	4320		12	1350	4280
	14	1600	3280		13	2650	4280
	15	2700	2140		14	2650	2140
Буква Л	1	870	2000		Буква Р	1	790
	2	2000	1200	2		2000	1200
	3	3210	2000	3		3190	2000
	11	1300	2140	11		1400	2140
	12	1460	2140	12		1400	3180
	13	1600	2250	13		1400	4280
	14	1640	2390	14		2100	4280
	15	1800	4150	15		2310	4250
	16	1830	4240	16		2490	4170
	17	2000	4280	17		2630	4010
Буква М	18	2600	4280	18	2700	3730	
	19	2600	2140	19	2630	3450	
	1	700	2000	20	2490	3290	
	2	2000	1200	21	2310	3210	
	3	3300	2000	22	2100	3180	
	11	1300	2140	Буква С	1	920	2000
	12	1300	4320		2	2000	1200
	13	1570	4320		3	3080	2000
14	2000	2900	11		2540	2440	
15	2430	4320	12		2500	2320	
16	2700	4320	13		2340	2180	
17	2700	2140	14		2100	2130	
Буква Н	1	790	2000		15	1870	2180
	2	2000	1200	16	1700	2320	
	3	3210	2000	17	1540	2650	
	11	1400	2140	18	1490	2910	
	12	1400	3260	19	1470	3230	
	13	1400	4320	20	1490	3560	
	14	2600	4320	21	1540	3810	
	15	2600	3260	22	1690	4130	
Буква О	16	2600	2140	23	1870	4280	
	1	790	2000	24	2100	4330	
	2	2000	1200	25	2330	4280	
	3	3210	2000	26	2500	4130	
	11	2000	2130	27	2540	4020	
	12	1770	2180	Буква Т	1	920	2000
	13	1560	2370		2	2000	1200
	14	1410	2650		3	3080	2000
	15	1340	2910		11	2000	2140
	16	1310	3240		12	2000	4280
	17	1340	3560		13	1300	4280
18	1410	3830	14		2700	4280	
19	1560	4110	Буква У		1	770	2000
20	1740	4280		2	2000	1200	
21	2000	4350		3	3230	2000	
				11	1350	4320	

Продолжение

Наименование символа шрифта РОС-Б	Номер точки	Координаты точек средней линии оттисков шрифта типоразмера 1, мкм		Наименование символа шрифта РОС-Б	Номер точки	Координаты точек средней линии оттисков шрифта типоразмера 1, мкм		
	i	X_i	Y_i			i	X_i	Y_i
Буква У	12	1670	3280	Буква Ч	19	2550	2140	
	13	1740	3190		Буква Ш	1	700	2000
	14	1900	3140			2	2000	1200
	15	2250	3140			3	3300	2000
	16	2650	4320			11	1300	4320
	17	1970	2310			12	1300	2180
	18	1940	2230			13	2000	4320
	19	1800	2140			14	2000	2180
	20	1350	2140			15	2700	4320
Буква Ф	1	700	2000	16		2700	2180	
	2	2000	1200	Буква Щ	1	700	2000	
	3	3300	2000		2	2000	1200	
	11	2000	2480		3	3300	2000	
	12	1800	2500		11	1300	4320	
	13	1570	2600		12	1300	2600	
	14	1380	2790		13	2000	3580	
	15	1320	3010		14	2000	2600	
	16	1300	3260		15	2700	4320	
	17	1320	3520		16	2700	2600	
	18	1380	3730		17	2860	2600	
	19	1570	3920		18	2860	2140	
	20	1800	4020		Буква Ъ	1	950	2000
	21	2000	4040			2	2000	1200
	22	2200	4020			3	3250	2000
	23	2430	3920			11	1300	4280
	24	2620	3730			12	1730	4280
	25	2680	3520			13	1730	3280
	26	2700	3260			14	1730	2180
	27	2680	3010	15		2000	3280	
28	2620	2790	16	2260		3260		
29	2430	2600	17	2360		3230		
30	2200	2500	18	2600	3050			
31	2000	4320	19	2700	2730			
32	2000	2140	20	2600	2420			
Буква Х	1	850	2000	21	2360	2240		
	2	2000	1200	22	2220	2200		
	3	3150	2000	23	2000	2180		
	11	1370	2140	Буква Ы	1	700	2000	
	12	1980	3260		2	2000	1200	
	13	1390	4320		3	3300	2000	
	14	2610	4320		11	1300	4320	
	15	2020	3260		12	1300	3280	
16	2630	2140	13		1300	2180		
Буква Ц	1	740	2000		14	1700	3280	
	2	2000	1200		15	2000	3230	
	3	3280	2000	16	2300	3110		
	11	1340	4320	17	2460	2930		
	12	1340	2600	18	2700	4320		
	13	2540	2600	19	2520	2730		
	14	2540	4320	20	2700	2140		
	15	2700	2600	21	2460	2500		
Буква Ч	16	2700	2140	22	2300	2320		
	1	760	2000	23	2000	2200		
	2	2000	1200	24	1700	2180		
	3	3160	2000	Буква Ь	1	830	2000	
	11	1350	4320		2	2000	1200	
	12	1350	3700		3	3170	2000	
	13	1410	3460		11	1450	2180	
	14	1500	3330		12	1450	3450	
	15	1640	3230		13	1450	4320	
	16	1870	3180		14	1950	3450	
17	2550	3180	15		2210	3420		
18	2550	4320						

Наименование символа шрифта РОС Б	Номер точки	Координаты точек средней линии оттисков шрифта типоразмера 1, мкм		Наименование символа шрифта РОС Б	Номер точки	Координаты точек средней линии оттисков шрифта типоразмера 1, мкм	
		X_i	Y_i			X_i	Y_i
Буква Б	16	2450	3310	Буква Я	20	2000	4280
	17	2630	3090		21	2560	4280
	18	2680	2820		22	2560	3180
	19	2630	2540		23	2560	2140
	20	2450	2320	Буква Д	1	870	2000
	21	2210	2210		2	2000	1200
	22	1950	2180		3	3130	2000
Буква Э	1	800	2000		11	1480	4280
	2	2000	1200		12	1600	4280
	3	3200	2000	13	1840	4240	
	11	1310	4100	14	2070	4130	
	12	1520	4270	15	2280	3960	
	13	1900	4330	16	2520	3610	
	14	2210	4260	17	2610	3180	
	15	2440	4060	18	2520	2740	
	16	2550	3790	19	2280	2420	
	17	2590	3520	20	2070	2270	
	18	2600	3280	21	1840	2200	
	19	1800	3280	22	1660	2180	
	20	2590	2940	23	1480	2180	
	21	2550	2670	Буква Ф	1	1010	2000
	22	2440	2390		2	2000	1200
	23	2210	2200		3	2990	2000
24	1900	2130	11		1640	2140	
25	1520	2180	12		1640	3280	
26	1310	2330	13		2440	3280	
Буква Ю	1	700	2000		14	1640	4280
	2	2000	1200	15	2600	4280	
	3	3300	2000	Буква Г	1	820	2000
	11	1300	2140		2	2000	1200
	12	1300	3280		3	3180	2000
	13	1300	4320		11	2070	3150
	14	1900	3280		12	2640	3150
	15	1910	3580		13	2640	2260
	16	1950	4070		14	2100	2130
	17	2050	4240		15	1800	2180
	18	2130	4300		16	1550	2390
	19	2300	4330		17	1400	2700
	20	2470	4300		18	1350	3000
	21	2550	4240		19	1360	3280
	22	2650	4070		20	1350	3470
	23	2690	3580		21	1400	3760
24	2700	3280	22		1550	4070	
25	2690	2870	23		1830	4280	
26	2650	2390	24	2100	4330		
27	2550	2220	25	2380	4280		
28	2470	2160	26	2610	4090		
29	2300	2130	Буква И	1	1120	2000	
30	2130	2160		2	2000	1200	
31	2050	2220		3	2880	2000	
32	1950	2390		11	1500	2180	
33	1910	2870		12	2000	2180	
Буква Я	1	830		2000	13	2500	2180
	2	2000		1200	14	1570	4280
	3	3160	2000	15	2000	4280	
	11	1380	2140	16	2430	4280	
	12	1980	3180	Буква Ж	1	940	2000
	13	1760	3220		2	2000	1200
	14	1620	3290		3	2900	2000
	15	1460	3470		11	2270	4320
	16	1400	3730		12	2270	2820
	17	1460	4000		13	2270	2650
18	1620	4180					
19	1750	4240					

Продолжение

Наименование символа шрифта РОС-Б	Номер точки	Координаты точек средней линии оттисков шрифта типоразмера 1, мкм		Наименование символа шрифта РОС-Б	Номер точки	Координаты точек средней линии оттисков шрифта типоразмера 1, мкм		
	i	X_i	Y_i		i	X_i	Y_i	
Буква J	14	2250	2450	Буква S	3	3110	2000	
	15	2170	2280		11	1420	2560	
	16	2000	2150		12	1450	2430	
	17	1820	2130		13	1580	2250	
	18	1650	2150		14	1760	2160	
	19	1470	2280		15	1970	2130	
	20	1390	2450		16	2190	2160	
	21	1370	2670		17	2380	2250	
Буква L	1	720	2000		18	2530	2430	
	2	2000	1200		19	2580	2670	
	3	3070	2000		20	2550	2830	
	11	2700	2180		21	2400	3040	
	12	1400	2180		22	2210	3170	
	13	1400	4320		23	2000	3280	
Буква N	1	750	2000		24	1810	3370	
	2	2000	1200		25	1620	3490	
	3	3250	2000		26	1490	3650	
	11	1350	2140		27	1440	3880	
	12	1350	4320		28	1500	4080	
	13	1480	4320		29	1650	4230	
	14	2540	2140		30	1820	4310	
	15	2650	2140		31	2010	4330	
16	2650	4320	32		2200	4310		
Буква Q	1	750	2000		33	2360	4240	
	2	2000	1200		34	2520	4060	
	3	3280	2000		35	2550	3980	
	11	2700	2140		Буква U	1	750	2000
	12	2210	2360			2	2000	1200
	13	1950	2290			3	3250	2000
	14	1690	2360			11	2650	4320
	15	1500	2530			12	2650	2800
	16	1360	2810			13	2630	2580
	17	1300	3310			14	2550	2370
	18	1360	3810			15	2380	2220
	19	1500	4090			16	2190	2150
	20	1730	4280	17		2000	2130	
	21	1950	4330	18		1810	2150	
	22	2170	4280	19		1620	2220	
	23	2400	2400	20		1450	2370	
	24	2540	3810	21		1370	2580	
	25	2600	3310	22		1350	2800	
26	2540	2810	23	1350		4320		
27	2400	2530	Буква V	1		830	2000	
28	1970	3080		2		2000	1200	
Буква R	1	840		2000	3	3170	2000	
	2	2000		1200	11	1300	4320	
	3	3170		2000	12	1880	2140	
	11	2620		2140	13	2120	2140	
	12	2020	3180	14	2700	4320		
	13	1440	3180	Буква W	1	760	2000	
	14	1440	2140		2	2000	1200	
	15	1440	4280		3	3240	2000	
	16	2000	4280		11	1300	4320	
	17	2250	4240		12	1330	3670	
	18	2380	4180		13	1340	3480	
	19	2540	4000		14	1360	3220	
	20	2600	3730		15	1380	3020	
21	2540	3470	16		1400	2840		
22	2380	3290	17		1430	2620		
23	2250	3220	18		1520	2140		
Буква S	1	890	2000		19	1620	2140	
	2	2000	1200	20	1970	3350		
				21	2030	3350		
				22	2380	2140		

Наименование символа шрифта РОС-Б	Номер точки <i>i</i>	Координаты точек средней линии отрисков шрифта типоразмера 1, мкм		Наименование символа шрифта РОС-Б	Номер точки <i>i</i>	Координаты точек средней линии отрисков шрифта типоразмера 1, мкм		
		X_i	Y_i			X_i	Y_i	
Буква W	23	2480	2140	Буква б	22	1790	3690	
	24	2570	2620		23	2040	3730	
	25	2600	2840		24	2280	3690	
	26	2620	3020		25	2490	3550	
	27	2640	3220		26	2630	3330	
	28	2660	3480		27	2690	3100	
	29	2670	3670		28	2700	2910	
	30	2700	4320		29	2690	2700	
Буква Y	1	850	2000	30	2610	2450		
	2	2000	1200	31	2450	2230		
	3	3150	2000	32	2260	2140		
	11	2000	2140	33	1980	2120		
	12	2000	3160	34	1760	2170		
	13	1380	4320	35	1530	2310		
	14	2620	4320	Буква в	1	830	2000	
Буква Z	1	1010	2000		2	2000	1200	
	2	2000	1200		3	3170	2000	
	3	2990	2000		11	1500	2170	
	11	2600	2180		12	1500	2930	
	12	1400	2180		13	1500	3660	
	13	2480	4280		14	2000	3660	
	14	1410	4280		15	2300	3640	
Буква а	1	920	2000		16	2520	3530	
	2	2000	1200		17	2610	3430	
	3	3080	2000		18	2630	3330	
	11	2570	2130		19	2560	3130	
	12	2340	2340		20	2400	3040	
	13	2150	2200		21	2200	3000	
	14	1830	2120	22	2500	2870		
	15	1640	2150	23	2630	2740		
	16	1420	2320	24	2690	2560		
	17	1350	2540	25	2650	2400		
	18	1450	2810	26	2500	2260		
	19	1660	2940	27	2300	2180		
	20	1760	2970	28	2000	2170		
	21	1820	2980	Буква г	1	920	2000	
	22	1880	3000		2	2000	1200	
	23	2200	3010		3	3080	2000	
	24	2410	3010		11	1620	2130	
	25	2570	2650		12	1620	3660	
	26	2570	3010		13	2650	3660	
	Буква д	27	2570	3130	Буква д	1	830	2000
		28	2560	3280		2	2000	1200
29		2500	3490	3		3170	2000	
30		2320	3660	11		1300	1680	
31		1880	3730	12		1300	2170	
32		1740	3700	13		1400	2170	
33		1550	3600	14		1500	2270	
34		1510	3560	15		1560	2380	
Буква б		1	830	2000		16	1630	2540
		2	2000	1200		17	1650	2700
		3	3170	2000		18	1650	3660
		11	1340	2680		19	2500	3660
	12	1340	3200	20	2500	2170		
	13	1380	3670	21	2700	2170		
	14	1410	3700	22	2700	1680		
	15	1470	4200	Буква е	1	920	2000	
	16	1670	4410		2	2000	1200	
	17	2000	4450		3	3080	2000	
	18	2360	4450		11	2470	2260	
19	2510	4500	12		2400	2200		
20	2600	4520	13		2250	2140		
21	1530	3540	14		2050	2120		

Продолжение

Наименование символа шрифта РОС-Б	Номер точки	Координаты точек средней линии оттисков шрифта типоразмера 1, мкм		Наименование символа шрифта РОС-Б	Номер точки	Координаты точек средней линии оттисков шрифта типоразмера 1, мкм				
		X_i	Y_i			X_i	Y_i			
Буква е	15	1700	2200	Буква й	13	1560	2130			
	16	1490	2400		14	2440	3700			
	17	1400	2590		15	2600	3700			
	18	1360	2770		16	2600	2130			
	19	1380	3210		17	1580	4520			
	20	1490	3470		18	1830	4230			
	21	1650	3620		19	2170	4230			
	22	1910	3720		20	2420	4520			
	23	2020	3730		Буква к	1	950	2000		
	24	2150	3720			2	2000	1200		
	25	2390	3620			3	3210	2000		
	26	2540	3460			11	1510	2130		
	27	2630	3210			12	1510	2960		
	28	2650	3000			13	1510	3700		
	29	1350	3000			14	2500	3700		
	Буква ж	1	770			2000	15	1770	2960	
		2	2000			1200	16	2610	2130	
		3	3230			2000	Буква л	1	830	2000
		11	1300			2130		2	2000	1200
		12	1500			2960		3	3170	2000
		13	2000	2960		11		1320	2130	
		14	1300	3700		12		1500	2130	
		15	2000	3700		13		1640	2240	
		16	2700	3700		14		1680	2370	
		17	2500	2960	15	1800		3470		
		18	2700	2130	16	1830		3570		
		19	2000	2130	17	2000		3660		
		Буква з	1	830	2000	18		2650	3660	
			2	2000	1200	19		2650	2130	
3			3130	2000	Буква м	1		780	2000	
11			1370	3450		2		2000	1200	
12			1600	3600		3		3220	2000	
13			1800	3660		11		1300	2130	
14			2200	3660		12		1300	3700	
15	2400		3600	13		1480		3700		
16	2530		3450	14		1960		2660		
17	2540		3360	15		2040	2660			
18	2510		3280	16		2520	3700			
19	2390		3190	17		2700	3700			
20	1900		2930	18		2700	2130			
21	2400		2670	Буква н		1	930	2000		
22	2540		2480			2	2000	1200		
23	2540		2400			3	3070	2000		
24	2500		2290			11	1450	2130		
25	2400		2200			12	1450	2960		
26	2200		2170			13	1450	3700		
27	1700		2170			14	2550	3700		
28	1500		2240		15	2550	2960			
29	1330		2420		16	2550	2130			
Буква и	1		810		2000	Буква о	1	870	2000	
	2		2000		1200		2	2000	1200	
	3		3190		2000		3	3130	2000	
	11		1400		3700		11	2000	2120	
	12		1400		2130		12	1730	2170	
	13		1560		2130		13	1560	2270	
	14		2440		3700		14	1400	2470	
	15	2600	3700	15	1340		2620			
	16	2600	2130	16	1300		2920			
	Буква й	1	810	2000	17		1340	3230		
		2	2000	1200	18		1400	3370		
		3	3190	2000	19		1560	3580		
		11	1400	3700	20		1680	3660		
		12	1400	2130						

Продолжение

Наименование символа шрифта РОС-Б	Номер точки	Координаты точек средней линии отрисовки шрифта типоразмера 1, мкм		Наименование символа шрифта РОС-Б	Номер точки	Координаты точек средней линии отрисовки шрифта типоразмера 1, мкм			
		X_i	Y_i			X_i	Y_i		
Буква о	21	2000	3730	Буква т	1	930	2000		
	22	2320	3660		2	2000	1200		
	23	2440	3580		3	3070	2000		
	24	2600	3370		11	2000	2130		
	25	2660	3230		12	2000	3660		
	26	2700	2920		13	1350	3660		
	27	2660	2620		14	2650	3660		
	28	2600	2470		Буква у	1	760	2000	
	29	2440	2270			2	2000	1200	
	30	2270	2170			3	3200	2000	
Буква п	1	830	2000			11	1300	3700	
	2	2000	1200			12	2020	2460	
	3	3170	2000			13	1680	1820	
	11	1350	2130			14	1610	1690	
	12	1350	3660	15		1510	1580		
	13	2650	3660	16		1360	1540		
Буква р	14	2650	2130	17		1300	1540		
	1	820	2000	18	2700	3700			
	2	2000	1200	Буква ф	1	870	2000		
	3	3130	2000		2	2000	1200		
	11	1340	1530		3	3130	2000		
	12	1340	2670		11	2000	2120		
	13	1340	3170		12	1800	2140		
	14	1340	3700		13	1570	2240		
	15	1490	3420		14	1380	2440		
	16	1600	3530		15	1320	2660		
	17	1790	3660		16	1300	2920		
	18	2050	3710		17	1320	3190		
	19	2310	3660		18	1380	3410		
	20	2490	3730		19	1570	3610		
	21	2670	3210		20	1800	3710		
	22	2690	3080		21	2000	3730		
	23	2700	2920		22	2200	3710		
	24	2690	2750		23	2430	3610		
	25	2670	2610		24	2620	3410		
	26	2490	2290		25	2680	3190		
	27	2310	2170		26	2700	2920		
	28	2050	2120		27	2680	2660		
	29	1790	2170		28	2620	2440		
	30	1610	2290		29	2430	2240		
	31	1490	2420		30	2200	2140		
	Буква с	1	1020		2000	31	2000	3910	
		2	2000		1200	32	2000	1530	
		3	2980		2000	Буква х	1	890	2000
		11	2540		2440		2	2000	1200
		12	2500		2340		3	3110	2000
		13	2320		2170		11	1420	2130
14		2080	2120		12		1980	2930	
15		1830	2170		13		1460	3700	
16		1630	2340		14		2540	3700	
17		1540	2530	15	2020		2930		
18		1500	2730	16	2580		2130		
19		1490	2920	Буква ц	1		830	2000	
20		1500	3140		2		2000	1200	
21		1540	3330		3		3170	2000	
22		1630	3500		11		1340	3700	
23		1820	3660		12		1340	2170	
24		2100	3710		13		2300	2170	
25		2350	3660		14		2300	3700	
26		2440	3600		15	2660	2170		
27		2500	3520		16	2660	1680		
28		2520	3460						

Продолжение

Наименование символа шрифта РОС-Б	Номер точки	Координаты точек средней линии отрисков шрифта типоразмера 1, мкм		Наименование символа шрифта РОС Б	Номер точки	Координаты точек средней линии отрисков шрифта типоразмера 1, мкм	
		X_i	Y_i			X_i	Y_i
Буква ч	1	830	2000	Буква ы	23	2000	2180
	2	2000	1200		24	1800	2170
	3	3170	2000	Буква ь	1	830	2000
	11	1400	3700		2	2000	1200
	12	1400	3220		3	3170	2000
	13	1460	3060		11	1500	2170
	14	1520	3000		12	1500	3120
	15	1600	2950		13	1500	3700
	16	1800	2880		14	2000	3120
	17	2500	2880		15	2430	3060
18	2500	3700	16		2570	2950	
19	2500	2130	17		2630	2800	
Буква ш	1	780	2000	18	2650	2650	
	2	2000	1200	19	2630	2500	
	3	3220	2000	20	2570	2340	
	11	1300	3700	21	2430	2230	
	12	1300	2170	22	2000	2170	
	13	2000	3700	Буква э	1	920	2000
	14	2000	2170		2	2000	1200
	15	2700	3700		3	3080	2000
16	2700	2170	11		1420	3480	
Буква щ	1	780	2000		12	1600	3640
	2	2000	1200		13	1810	3730
	3	3220	2000		14	2040	3730
	11	1300	3700		15	2270	3660
	12	1300	2170	16	2500	3480	
	13	1950	3190	17	2580	3280	
	14	1950	2170	18	2600	2930	
	15	2600	3700	19	1800	2930	
	16	2600	2170	20	2580	2630	
	17	2760	2170	21	2500	2380	
18	2760	1680	22	2270	2200		
Буква ь	1	940	2000	23	2040	2120	
	2	2000	1200	24	1800	2120	
	3	3170	2000	25	1520	2250	
	11	1300	3660	26	1300	2420	
	12	1810	3660	Буква ю	1	780	2000
	13	1810	2960		2	2000	1200
	14	1810	2170		3	3130	2000
	15	2060	2960		11	1300	2130
	16	2300	2930		12	1300	2960
	17	2450	2880		13	1300	3700
18	2640	2750	14		1900	2960	
19	2700	2550	15		1910	3180	
20	2640	2340	16		1970	3520	
21	2450	2220	17		2050	3650	
22	2300	2180	18	2130	3700		
23	2060	2170	10	2300	3730		
Буква ы	1	780	2000	20	2470	3700	
	2	2000	1200	21	2550	3650	
	3	3220	2000	22	2630	3520	
	11	1380	3700	23	2690	3180	
	12	1380	2960	24	2700	2960	
	13	1380	2170	25	2690	2670	
	14	1800	2960	26	2630	2330	
	15	2000	2930	27	2550	2200	
	16	2230	2880	28	2470	2150	
	17	2400	2700	29	2300	2120	
18	2620	3700	30	2130	2150		
19	2470	2550	31	2050	2200		
20	2620	2130	32	1970	2330		
21	2400	2340	33	1910	2670		
22	2230	2220					

Наименование символа шрифта РОС-Б	Номер точки	Координаты точек средней линии отрисовки шрифта типоразмера 1, мкм		Наименование символа шрифта РОС-Б	Номер точки	Координаты точек средней линии отрисовки шрифта типоразмера 1, мкм			
		X_i	Y_i			X_i	Y_i		
Буква я	1	830	2000	Буква f	1	1060	2000		
	2	2000	1200		2	2000	1200		
	3	3070	2000		3	2940	2000		
	11	1350	2130		11	2000	2130		
	12	2100	2930		12	1420	3690		
	13	1850	2900		13	2580	3690		
	14	1650	2920		14	1980	4000		
	15	1450	3080		15	2030	4250		
	16	1400	3270		16	2160	4410		
	17	1450	3460		17	2340	4490		
	18	1650	3600		18	2570	4520		
	19	1850	3640		Буква g	1	880	2000	
	20	2100	3660			2	2000	1200	
	21	2550	3660			3	3120	2000	
	22	2550	2930			11	1440	1720	
	23	2550	2130			12	1520	1600	
	Буква б	1	820			2000	13	1760	1520
		2	2000			1200	14	1940	1510
		3	3130	2000		15	2120	1520	
		11	1340	2130		16	2310	1560	
		12	1340	2680		17	2460	1650	
		13	1340	3180		18	2580	1850	
		14	1340	4530		19	2610	2060	
15		1580	3520	20		2610	2300		
16		1800	3660	21		2460	2550		
17		2050	3710	22		2190	2300		
18		2300	3660	23	1920	2240			
19		2500	3530	24	1650	2300			
20		2670	3210	25	1490	2420			
21		2690	3080	26	1380	2590			
22		2700	2920	27	1320	2800			
23		2690	2750	28	1310	2970			
24		2670	2610	29	1320	3120			
25		2500	2300	30	1380	3350			
26		2310	2170	31	1490	3520			
27		2050	2120	32	1690	3660			
28		1800	2170	33	1940	3710			
29		1580	2320	34	2190	3660			
Буква д		1	870	2000	35	2340	3560		
		2	2000	1200	36	2460	3420		
		3	3180	2000	37	2610	3700		
		11	2660	2130	38	2610	3140		
		12	2500	2410	39	2610	2770		
		13	2340	2250	Буква h	1	930	2000	
		14	2200	2170		2	2000	1200	
	15	1950	2120	3		3070	2000		
	16	1690	2170	11		1450	2130		
	17	1560	2250	12		1450	3190		
	18	1410	2410	13		1450	4530		
	19	1330	2610	14		1610	3440		
	20	1310	2750	15		1700	3540		
	21	1300	2920	16		1880	3660		
	22	1310	3080	17		2110	3710		
	23	1330	3210	18		2320	3660		
	24	1420	3430	19		2460	3540		
	25	1560	3580	20		2510	3440		
	26	1700	3660	21		2540	3280		
	27	1950	3710	22		2550	3100		
	28	2200	3660	23		2550	2130		
	29	2340	3580	Буква i		1	1180	2000	
	30	2500	3430			2	2000	1200	
	31	2660	4530			3	2740	2000	
	32	2660	3180			11	2020	4530	
	33	2660	2680			12	2180	4530	













Продолжение

Наименование символа шрифта РОС Б	Номер точки	Координаты точек средних линий отрисовки шрифта типоразмера 1 мм		Наименование символа шрифта РОС Б	Номер точки	Координаты точек средних линий отрисовки шрифта типоразмера 1 мм	
		X_i	Y_i			X_i	Y_i
Буква т	13	2180	4370	Буква ш	29	2700	3380
	14	2020	4370		30	2700	2920
	15	1540	3660		31	2700	2130
	16	2170	3660	Буква п	1	830	2000
	17	2150	2130		2	2000	1200
Буква л	1	1080	2000		3	3170	2000
	2	2000	1200		11	1350	2130
	3	2660	2000		12	1350	2920
	11	2020	4530	13	1350	3100	
	12	2180	4530	14	1350	3700	
	13	2180	4370	15	1600	3490	
	14	2020	4370	16	1720	3590	
	15	1640	3660	17	1850	3660	
	16	2150	3660	18	2110	3710	
	17	2140	1980	19	2350	3660	
	18	2120	1860	20	2470	3590	
	19	2040	1700	21	2550	3490	
	20	1910	1600	22	2620	3330	
21	1860	1560	23	2640	3220		
22	1660	1550	24	2650	3100		
23	1440	1550	25	2650	2920		
Буква к	1	950	2000	26	2650	2130	
	2	2000	1200	Буква р	1	870	2000
	3	3210	2000		2	2000	1200
	11	1510	2130		3	3180	2000
	12	1510	3030		11	2660	1530
	13	1510	4530		12	2500	2410
	14	2500	3700		13	2400	2300
	15	1770	3030		14	2200	2170
16	2610	2130	15		1950	2120	
Буква і	1	1200	2000		16	1690	2170
	2	2000	1200		17	1500	2300
	3	2860	2000		18	1420	2400
	11	2500	2150		19	1330	2610
	12	2220	2160		20	1310	2750
	13	2110	2180	21	1300	2920	
	14	1940	2270	22	1310	3080	
	15	1870	2360	23	1330	3210	
	16	1820	2480	24	1420	3430	
	17	1800	2600	25	1500	3530	
Буква н	18	1790	2720	26	1690	3660	
	19	1810	4530	27	1950	3710	
	1	780	2000	28	2200	3660	
	2	2000	1200	29	2400	3530	
	3	3220	2000	30	2500	3430	
	11	1300	2130	31	2660	3700	
	12	1300	2920	32	2660	3170	
	13	1300	3120	33	2660	2680	
	14	1300	3700	Буква і	1	900	2000
	15	1440	3540		2	2000	1200
	16	1560	3660		3	3060	2000
	17	1720	3710		11	1620	2130
	18	1870	3660		12	1620	2940
	19	1980	3500		13	1620	3700
	20	2000	3120		14	1780	3400
	21	2000	2920		15	1900	3560
	22	2000	2130		16	2050	3660
	23	2120	3500		17	2280	3710
	24	2270	3460		18	2490	3660
	25	2420	3710		19	2560	3600
	26	2560	3660		20	2610	3510
	27	2620	3590	21	2640	3400	
	28	2680	3500	Буква s	1	990	2000
					2	2000	1200

Наименование символа шрифта РОС-Б	Номер точки	Координаты точек средней линии оттисков шрифта типоразмера I, мкм		Наименование символа шрифта РОС-Б	Номер точки	Координаты точек средней линии оттисков шрифта типоразмера I, мкм			
		x_i	y_i			x_i	y_i		
Буква s	3	3010	2000	Буква w	12	2500	2130		
	11	1440	2340		13	2330	2130		
	12	1650	2170		14	2080	2980		
	13	1740	2140		15	1920	2980		
	14	1980	2120		16	1670	2130		
	15	2210	2140		17	1500	2130		
	16	2330	2170		18	1310	3700		
	17	2540	2340		Буква z	1	1010	2000	
	18	2580	2510			2	2000	1200	
	19	2540	2680			3	2980	2000	
	20	2330	2840			11	2610	2170	
	21	2210	2880			12	1420	2170	
	22	2000	2930			13	1420	2290	
	23	1800	2990			14	2530	3520	
	24	1570	3110			15	2530	3660	
	25	1460	3360			16	1450	3660	
	26	1500	3510			Цифра 1	1	1070	2000
	27	1640	3660				2	2000	1200
	28	1840	3720	3			2900	2000	
	29	2020	3730	11			2110	2140	
	30	2220	3720	12			2150	4520	
	31	2400	3660	13	2040		4520		
	32	2510	3480	14	1410		3980		
	Буква t	1	990	2000	Цифра 2		1	940	2000
		2	2000	1200		2	2000	1200	
		3	2850	2000		3	3060	2000	
		11	2490	2200		11	2630	2180	
		12	2400	2170		12	1400	2180	
		13	2170	2130		13	1400	2340	
		14	1990	2170		14	1410	2480	
		15	1840	2300		15	1480	2730	
		16	1780	2600		16	1620	2940	
17		1800	4200	17		1690	3010		
Буква u	18	1350	3670	18	2010	3240			
	19	2490	3670	19	2270	3410			
	1	830	2000	20	2450	3560			
	2	2000	1200	21	2570	3750			
	3	3170	2000	22	2600	4000			
	11	2650	3700	23	2540	4250			
	12	2650	2920	24	2370	4430			
	13	2650	2760	25	2150	4510			
	14	2650	2130	26	1830	4520			
	15	2500	2460	27	1520	4440			
	16	2360	2300	28	1360	4350			
	17	2160	2170	Цифра 3	1	930	2000		
	18	1900	2120		2	2000	1200		
	19	1650	2170		3	3160	2000		
	20	1480	2300		11	1300	2240		
	21	1380	2510		12	1460	2180		
22	1350	2760	13		1600	2150			
23	1350	2920	14		1820	2130			
24	1350	3700	15		2000	2140			
Буква v	1	850	2000		16	2210	2190		
	2	2000	1200		17	2400	2290		
	3	3150	2000	18	2550	2430			
	11	2690	3700	19	2640	2620			
	12	2130	2130	20	2670	2810			
	13	1870	2130	21	2640	3030			
	14	1310	3700	22	2550	3210			
	Буква w	1	880	2000	23	2400	3350		
2		2000	1200	24	2250	3430			
3		3120	2000	25	2110	3480			
11		2690	3700	26	1780	3520			

Продолжение













Наименование символа шрифта РОС-Б	Номер точки	Координаты точек средней линии оттисков шрифта типоразмера 1, мкм		Наименование символа шрифта РОС-Б	Номер точки	Координаты точек средней линии оттисков шрифта типоразмера 1, мкм	
		X_i	Y_i			X_i	Y_i
Цифра 3	27	2580	4360	Цифра 7	15	2560	4050
	28	2580	4480		16	2390	3850
	29	1310	4480		17	2220	3650
Цифра 4	1	890	2000		18	2060	3430
	2	2000	1200		19	1910	3160
	3	3110	2000		20	1810	2900
	11	2340	2140		21	1760	2660
	12	2340	3330		22	1740	2420
	13	2700	2750		23	1740	2140
	14	1300	2750		Цифра 8	1	810
15	1300	2900	2	2000		1200	
16	2060	4520	3	3190		2000	
Цифра 5	1	950	2000	11		1750	3610
	2	2000	1200	12		1630	3690
	3	3050	2000	13		1500	3830
	11	2540	4480	14		1420	4070
	12	1510	4480	15		1500	4320
	13	1460	3610	16		1630	4440
	14	1700	3620	17		1750	4490
	15	1940	3600	18		2000	4530
	16	2260	3500	19		2250	4490
	17	2430	3360	20		2370	4440
	18	2530	3160	21		2500	4320
	19	2560	2920	22	2580	4070	
	20	2530	2710	23	2500	3830	
	21	2430	2510	24	2370	3690	
22	2240	2340	25	2250	3610		
23	2030	2230	26	2250	3340		
24	1830	2170	27	2370	3270		
25	1690	2150	28	2500	3160		
26	1390	2130	29	2640	2980		
Цифра 6	1	810	2000	30	2700	2720	
	2	2000	1200	31	2640	2450	
	3	3190	2000	32	2500	2270	
	11	2260	4520	33	2270	2160	
	12	2080	4330	34	2000	2130	
	13	1890	4100	35	1730	2160	
	14	1710	3890	36	1500	2270	
	15	1610	3730	37	1360	2450	
	16	1720	3490	38	1300	2720	
	17	2000	3530	39	1360	2980	
	18	2280	3490	40	1500	3160	
	19	2450	3400	41	1630	3270	
	20	2630	3180	42	1750	3340	
	21	2700	2830	Цифра 9	1	810	2000
	22	2670	2610		2	2000	1200
	23	2590	2420		3	3190	2000
	24	2420	2250		11	1740	2140
	25	2260	2170		12	2090	2520
26	2000	2130	13		2240	2710	
27	1740	2170	14		2390	2920	
28	1580	2250	15		2240	3160	
29	1410	2420	16		2000	3130	
30	1330	2610	17		1760	3160	
31	1300	2830	18		1610	3220	
32	1380	3510	19		1440	3370	
Цифра 7	1	930	2000		20	1340	3560
	2	2000	1200		21	1300	3830
	3	3170	2000	22	1340	4090	
	11	1300	4480	23	1440	4280	
	12	2700	4480	24	1610	4030	
	13	2680	4270	25	1750	4490	
	14	2650	4190	26	2000	4530	
			27	2250	4490		
			28	2560	4280		

Наименование символа шрифта РОС Б	Номер точки	Координаты точек средней линии отрисовки шрифта типоразмера 1, мкм		Наименование символа шрифта РОС-Б	Номер точки	Координаты точек средней линии отрисовки шрифта типоразмера 1 мкм		
		X_1	Y_1			X_1	Y_1	
Цифра 9	29	2660	4090	Точка	12	1750	2480	
	30	2700	3830		13	2250	2480	
	31	2630	3370		14	2250	2140	
Цифра 0	1	750	2000	Дробная черта 	1	1010	2000	
	2	2000	1200		2	2000	1200	
	3	3250	2000		3	2990	2000	
	11	1300	3330		11	1510	2130	
	12	1320	3780		12	2490	4530	
	13	1380	4150		Меньше 	1	830	2000
	14	1510	4420			2	2000	1200
	15	1780	4520			3	3170	2000
	16	2000	4530			11	2700	2400
	17	2220	4520			12	1300	3330
	18	2490	4420			13	2700	4260
	19	2620	4150			Равно 	1	860
	20	2680	3780	2			2000	1200
	21	2700	3330	3	3140		2000	
	22	2680	2860	11	1300		2930	
	23	2620	2510	12	2700	2930		
	24	2490	2240	13	1300	3730		
	25	2240	2140	14	2700	3730		
	26	2000	2130	Больше 	1	830	2000	
	27	1760	2140		2	2000	1200	
28	1510	2240	3		3170	2000		
29	1380	2510	11		1300	2400		
30	1320	2860	12	2700	3330			
Звездочка 	1	850	2000	13	1300	4260		
	2	2000	1200	Восклицатель- ный 	1	1340	2000	
	3	3150	2000		2	2000	1200	
	11	1540	2710		3	2660	2000	
	12	1300	3560		11	1920	2140	
	13	2000	4100		12	1920	2280	
	14	2700	3560		13	2080	2280	
	15	2460	2710		14	2080	2140	
16	2000	3330	15		2000	3150		
Плюс 	1	850	2000	16	2000	4520		
	2	2000	1200	Кавычки 	1	830	2000	
	3	3150	2000		2	2000	1200	
	11	2000	2530		3	3170	2000	
	12	1300	3330		11	1470	3750	
	13	2000	4130		12	1470	4520	
	14	2700	3330		13	1570	4520	
Запятая 	1	960	2000		14	2470	3750	
	2	2000	1200	15	2470	4520		
	3	2850	2000	16	2570	4520		
	11	1460	1510	Номер 	1	820	2000	
	12	2060	2510		2	2000	1200	
	13	2450	2510		3	3180	2000	
	14	2450	2400		11	1330	2130	
15	1560	1510	12		1330	2890		
Минус 	1	840	2000		13	1370	3790	
	2	2000	1200		14	1870	4530	
	3	3160	2000	15	2670	4530		
	11	1300	3280	16	2700	3790		
	12	1300	3380	17	2630	2890		
	13	2700	3380	18	2130	2130		
	14	2700	3280	Точка 	1	1210	2000	
1	1210	2000	2		2000	1200		
2	2000	1200	3		2790	2000		
3	2790	2000	11		1750	2140		



Продолжение

Наименование символа шрифта РОС-Б	Номер точки	Координаты точек средней линии оттисков шрифта типоразмера 1, мм		Наименование символа шрифта РОС Б	Номер точки	Координаты точек средней линии оттисков шрифта типоразмера 1, мм				
		x_t	y_t			x_t	y_t			
Знак денежной единицы ₽	1	840	2000	Коммерческое «и» &	29	2120	4500			
	2	2000	1200		30	1900	4530			
	3	3160	2000		31	1700	4500			
	11	2000	2750		32	1480	4340			
	12	1590	2920		33	1400	4060			
	13	1300	2630		34	1420	3900			
	14	1420	3330		35	1480	3750			
	15	1590	3740		36	1600	3540			
	16	1300	4030		37	1800	3260			
	17	2000	3910		38	2610	2140			
	18	2410	3740		Апостроф /	1	1290	2000		
	19	2700	4030			2	2000	1200		
	20	2580	3330			3	2710	2000		
	21	2410	2920			11	1940	3530		
	22	2700	2630			12	1870	4520		
	Процент %	1	870			2000	13	2130	4520	
		2	2000			1200	14	2060	3530	
		3	3130			2000	Круглая скобка левая (1	1140	2000
		11	1300			2150		2	2000	1200
		12	2700			4510		3	2860	2000
		13	1300			4200		11	2460	2130
		14	1310			4300		12	2270	2290
15		1440	4490	13		2060		2500		
16		1580	4530	14		1910		2750		
17		1720	4490	15	1820	3060				
18		1850	4300	16	1800	3330				
19		1860	4200	17	1820	3600				
20		1850	4100	18	1910	3890				
21		1720	3910	19	2060	4150				
22		1580	3870	20	2270	4370				
23		1440	3910	21	2460	4530				
24		1310	4100	Круглая скобка правая)	1	1140	2000			
25		2140	2460		2	2000	1200			
26		2150	2560		3	2860	2000			
27		2280	2750		11	1540	2130			
28		2420	2790		12	1730	2290			
29		2560	2750		13	1940	2500			
30	2690	2560	14		2090	2750				
31	2700	2460	15		2180	3060				
32	2690	2360	16		2200	3330				
33	2560	2170	17		2180	3600				
34	2420	2130	18		2090	3890				
35	2280	2170	19		1940	4150				
36	2150	2360	20		1730	4370				
Коммерческое «и» &	1	780	2000		21	1540	4530			
	2	2000	1200	Двоеточие :	1	1250	2000			
	3	3220	2000		2	2090	1200			
	11	2700	3080		3	2750	2000			
	12	2660	2750		11	1810	2140			
	13	2560	2500		12	1810	2420			
	14	2320	2240		13	2190	2420			
	15	2150	2160		14	2190	2140			
	16	1900	2130		15	1810	3410			
	17	1680	2160		16	1810	3690			
	18	1470	2280		17	2190	3690			
	19	1340	2470		18	2190	3410			
	20	1300	2720		Точка с запятой ;	1	980	2000		
	21	1330	2920			2	2000	1200		
	22	1430	3120			3	2810	2000		
	23	1580	3280	11		1450	1550			
	24	1850	3500	12		1880	2430			
	25	2100	3700	13		2270	2430			
	26	2290	3900							
	27	2390	4180							
	28	2310	4380							

Продолжение

Наименование символа шрифта РОС-Б	Номер точки	Координаты точек средней линии отрисовки шрифта типоразмера 1, мкм		Наименование символа шрифта РОС-Б	Номер точки	Координаты точек средней линии отрисовки шрифта типоразмера 1, мкм	
		X_i	Y_i			X_i	Y_i
Точка с запятой 	14	1600	1550	Квадратная скобка правая 	1	920	2000
	15	1880	3410		2	2000	1200
	16	1880	3690		3	3040	2000
	17	2260	3690		11	1360	2130
	18	2260	3410		12	2360	2130
Вопросительный знак 	1	970	2000	13	2360	4530	
	2	2000	1200	14	1360	4530	
	3	2950	2000	Стрелка вверх 	1	860	2000
	11	1920	2140		2	2000	1200
	12	1920	2300		3	3140	2000
	13	2080	2300		11	1300	3460
	14	2080	2140		12	2000	4500
	15	2000	3020		13	2700	3460
	16	2030	3150	14	2000	4200	
	17	2110	3250	Подчеркивание 	1	840	2000
	18	2220	3340		2	2000	1200
	19	2350	3490		3	3160	2000
	20	2450	3640		11	1300	1350
	21	2500	3860		12	1300	1450
	22	2420	4120		13	2700	1450
	23	2210	4280	14	2700	1350	
	24	1950	4330	Слабое ударение 	1	1420	2000
	25	1690	4280		2	2000	1200
26	1510	4150	3		2760	2000	
27	1410	4000	11		2000	4220	
28	1400	3830	12		2200	4520	
Коммерческое эт 	1	800	2000		Фигурная скобка левая 	1	850
	2	2000	1200	2		2000	1200
	3	3200	2000	3		3150	2000
	11	1310	3900	11		2700	2130
	12	1570	4260	12		2560	2130
	13	2000	4340	13		2290	2150
	14	2320	4260	14		2050	2260
	15	2640	3820	15		1930	2470
	16	2700	3230	16		1900	2730
	17	2700	2620	17		1880	2990
	18	2620	2260	18		1730	3230
	19	2360	2110	19		1400	3330
	20	2180	2170	20		1300	3330
	21	2080	2440	21		1730	3420
	22	1940	2220	22		1880	3670
	23	1660	2110	23		1900	3920
	24	1380	2260	24		1930	4190
	25	1310	2500	25		2050	4400
	26	1300	2700	26		2290	4510
27	1360	3120	27	2560	4530		
28	1600	3300	28	2700	4530		
29	1860	3220	Вертикальная черта 	1	1340	2000	
30	2080	3290		2	2000	1200	
31	2080	2960		3	2660	2000	
Квадратная скобка левая 	1	960		2000	11	2000	2130
	2	2000		1200	12	2000	4530
	3	3080		2000	Фигурная скобка правая 	1	850
	11	2640	2130	2		2000	1200
	12	1640	2130	3		3150	2000
	13	1640	4530	11		1300	2130
14	2640	4530	12	1440		2130	
13	1640	4530	13	1710		2150	
Обратная дробная черта 	1	1010	2000	14	1950	2250	
	2	2000	1200	15	2070	2460	
	3	2990	2000				
	11	2490	2130				
	12	1510	4530				

Продолжение

Наименование символа шрифта РОС-Б	Номер точки	Координаты точек средней линии отрисовки шрифта типоразмера 1, мкм		Наименование символа шрифта РОС-Б	Номер точки	Координаты точек средней линии отрисовки шрифта типоразмера 1, мкм	
	i	X_i	Y_i		i	X_i	Y_i
Фигурная скобка правая 	16	2100	2730	Параграф 	1	820	2000
	17	2120	2990		2	2000	1200
	18	2270	3230		3	3120	2000
	19	2600	3330		11	1360	2480
	20	2700	3330		12	1740	2160
	21	2270	3420		13	2300	2160
	22	2120	3660		14	2660	2500
	23	2100	3920		15	2400	2930
	24	2070	4210		16	1920	3000
	25	1950	4400		17	1520	3080
	26	1710	4510		18	1400	3560
	27	1440	4530		19	1620	3750
28	1300	4530	20	1420	4060		
				21	1700	4480	
				22	2060	4530	
				23	2560	4220	
				24	2000	3680	
				25	2450	3600	
				26	2660	3300	

ПРИЛОЖЕНИЕ 5
Обязательное

ФОРМА И РАЗМЕЩЕНИЕ ОТТИСКОВ СИМВОЛОВ ШРИФТА РОС-Р

Русские буквы



Черт. 1

Латинские буквы

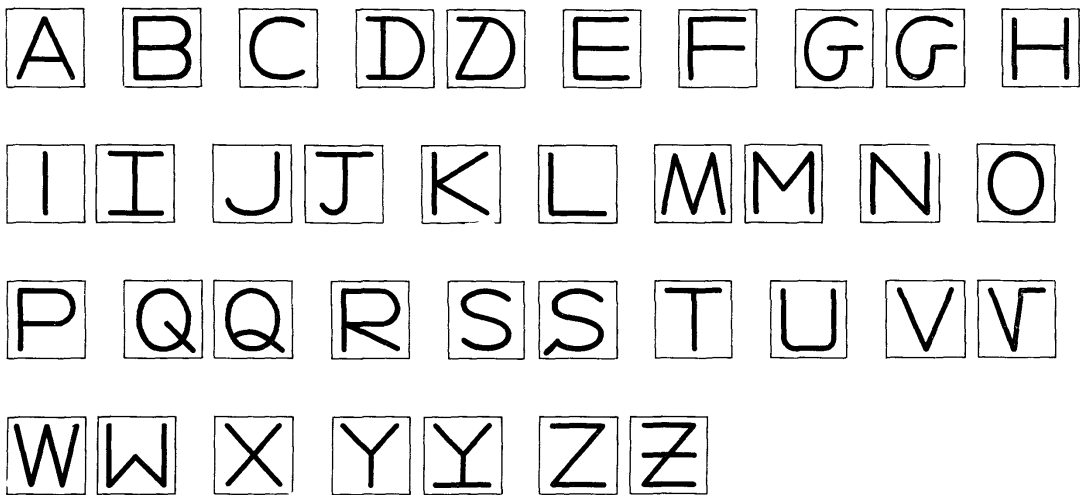





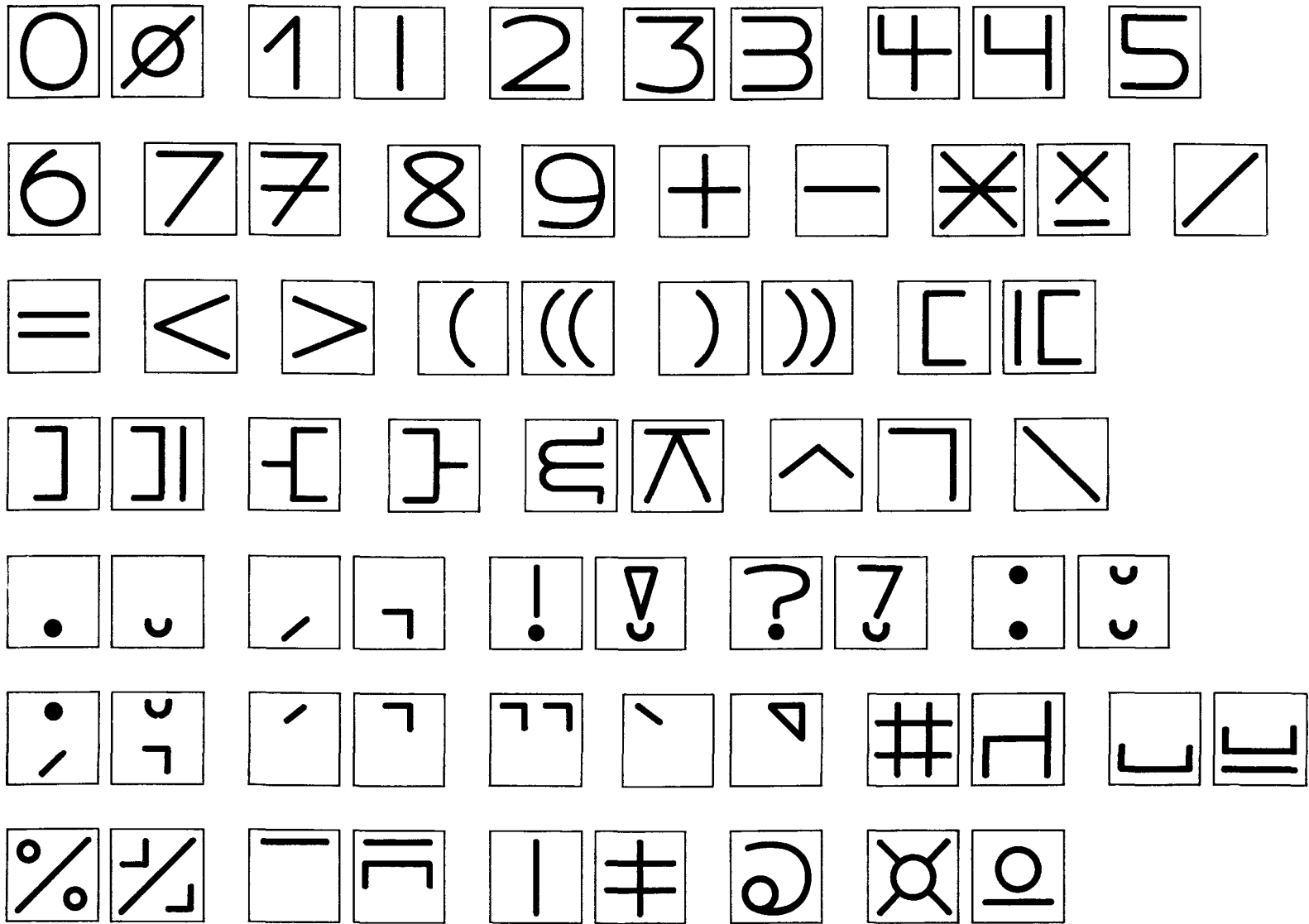



Черт. 2

Цифры и специальные символы













Черт. 3

КОММЕНТАРИЙ К НАЧЕРТАНИЮ ОТТИСКОВ
СИМВОЛОВ ШРИФТА РОС-Р

Форма оттиска	Символ	Комментарий
	Буква А	Симметричный относительно вертикальной оси. Верхний угол острый. Перекладина на уровне половины высоты оттиска.
	Буква Б	Полуовал занимает приблизительно половину высоты оттиска и соединяется с вертикальным штрихом под прямыми углами. Верхний горизонтальный и вертикальный штрихи соединяются под прямым углом.
	Буква В	Симметричный относительно горизонтальной оси. Полуовалы соединяются, образуя горизонтальный штрих и касаются вертикального штриха под прямым углом.
	Буква Г	Горизонтальный и вертикальный штрихи соединяются под прямым углом.
	Буква Д	Симметричный относительно вертикальной оси. Верхний угол острый. Горизонтальный штрих выступает за боковые до 1/4 ширины оттиска.
	Буква Д	Верхний угол острый. Левый боковой штрих стыкуется с горизонтальным в его средней точке. Правый боковой и горизонтальный штрихи соединяются концевыми точками.
	Буква Е	Симметричный относительно горизонтальной оси. Все углы прямые.
	Буква Ж	Симметричный относительно горизонтальной и вертикальной осей.
	Буква З	Симметричный относительно горизонтальной оси. Полуовалы соединяются с образованием горизонтального штриха.











Форма оттиска	Символ	Комментарий
	Буква И	Наклонный штрих соединен с вертикальным в их концевых точках
	Буква Й	Наклонный штрих соединен с вертикальным в их концевых точках. Основная часть оттиска составляет от $\frac{2}{3}$ до $\frac{3}{4}$ высоты оттиска. Знак краткости составляет $\frac{1}{2}$ ширины оттиска
	Буква К	Симметричный относительно горизонтальной оси
	Буква Л	Симметричный относительно вертикальной оси Наклонные штрихи прямолинейны и образуют острый угол
	Буква М	Симметричный относительно вертикальной оси. Длины и наклоны всех штрихов равны
	Буква М	Симметричный относительно вертикальной оси. Наклонные штрихи присоединены к вертикальным в верхних точках и между собой образуют угол на уровне половины высоты оттиска
	Буква Н	Симметричный относительно вертикальной и горизонтальной осей
	Буква О	Овал, симметричный относительно вертикальной и горизонтальной осей
	Буква П	Симметричный относительно вертикальной оси Углы прямые
	Буква Р	Полуовал занимает половину высоты оттиска и соединяется с вертикальным штрихом под прямыми углами
	Буква С	Полуовал симметричный относительно горизонтальной оси. Концы полуовала горизонтальные







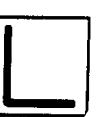



Продолжение

Форма оттиска	Символ	Комментарий
	Буква Т	Симметричный относительно вертикальной оси
	Буква У	Два наклонных штриха. Короткий соединяется с длинным в середине последнего
	Буква Ф	Симметричный относительно вертикальной оси. Высота овала от $\frac{1}{2}$ до $\frac{2}{3}$ высоты оттиска
	Буква Ф	Симметричный относительно вертикальной оси. Высота овала от $\frac{1}{2}$ до $\frac{2}{3}$ высоты оттиска. Длина нижнего горизонтального штриха не менее $\frac{2}{3}$ ширины оттиска
	Буква Х	Симметричный относительно вертикальной и горизонтальной осей. Наклонные штрихи прямолинейны
	Буква Ц	Верхняя часть, состоящая из двух вертикальных штрихов, занимает $\frac{2}{3}$ высоты и $\frac{2}{3}$ ширины оттиска
	Буква Ц	Верхняя часть, состоящая из двух вертикальных штрихов, занимает $\frac{2}{3}$ высоты и $\frac{2}{3}$ ширины оттиска. Нижний горизонтальный штрих занимает не менее $\frac{2}{3}$ ширины оттиска
	Буква Ч	Все углы прямые. Стык в середине вертикального штриха
	Буква Ч	Все углы прямые. Стык в середине вертикального штриха. Нижний горизонтальный штрих составляет от $\frac{1}{3}$ до $\frac{1}{2}$ ширины оттиска
	Буква Ш	Симметричный относительно вертикальной оси. Все углы прямые
	Буква Щ	Верхняя часть, состоящая из трех вертикальных штрихов, занимает $\frac{2}{3}$ высоты и $\frac{2}{3}$ ширины оттиска











Форма оттиска	Символ	Комментарий
	Буква Ш	Верхняя часть оттиска, состоящая из трех вертикальных и одного горизонтального штрихов, занимает $\frac{2}{3}$ высоты и $\frac{2}{3}$ ширины оттиска. Нижний горизонтальный штрих занимает не менее $\frac{2}{3}$ ширины оттиска.
	Буква Т (твердый знак)	Петля занимает $\frac{1}{2}$ высоты оттиска. Верхний горизонтальный штрих составляет $\frac{1}{2}$ ширины оттиска.
	Буква Ы	Петля занимает $\frac{1}{2}$ высоты и $\frac{1}{2}$ ширины оттиска.
	Буква Ы	Петля занимает $\frac{1}{2}$ высоты оттиска, касается правого вертикального штриха.
	Буква Ь (мягкий знак)	Петля занимает $\frac{1}{2}$ высоты оттиска.
	Буква Ь (мягкий знак)	Петля занимает $\frac{1}{2}$ высоты оттиска и пересекает вертикальный штрих с образованием засечки длиной от $\frac{1}{3}$ до $\frac{1}{2}$ ширины оттиска.
	Буква Э	Симметричный относительно горизонтальной оси. Состоит из полуовала и горизонтального штриха.
	Буква Э	Симметричный относительно горизонтальной оси. Концы дуги направлены под углом 45° к горизонтали.
	Буква Ю	Симметричный относительно горизонтальной оси. Ширина овала от $\frac{1}{2}$ до $\frac{2}{3}$ ширины оттиска.
	Буква Я	Наклонный штрих и полуовал соединяются в одной точке в середине вертикального штриха.
	Буква Д	Симметричный относительно горизонтальной оси. Длина засечек от $\frac{1}{3}$ до $\frac{1}{2}$ ширины оттиска.

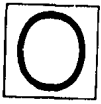

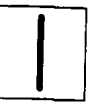









Продолжение

Форма оттиска	Символ	Комментарий
	Буква D	Наклонный прямолинейный штрих стыкуется с криволинейным штрихом с образованием засечки, длина которой составляет $\frac{1}{2}$ ширины оттиска
	Буква F	Углы прямые Нижний горизонтальный штрих присоединяется к середине вертикального
	Буква G	Средний горизонтальный прямолинейный штрих имеет длину от $\frac{1}{2}$ до $\frac{2}{3}$ ширины оттиска и делится точкой стыка на равные части
	Буква G	Средний горизонтальный прямолинейный штрих имеет длину $\frac{1}{2}$ ширины оттиска
	Буква I	Одиночный вертикальный штрих
	Буква I	Симметричный относительно вертикальной и горизонтальной осей Горизонтальные штрихи занимают не менее $\frac{2}{3}$ ширины оттиска
	Буква J	Нижний криволинейный участок имеет прогиб не более $\frac{1}{3}$ высоты оттиска
	Буква J	Верхний горизонтальный штрих делится точкой стыка на равные части Нижний криволинейный участок имеет прогиб не более $\frac{1}{3}$ высоты оттиска
	Буква L	Горизонтальный и вертикальный штрихи соединяются под прямым углом
	Буква N	Наклонный штрих соединен с вертикальными в их концевых точках
	Буква Q	Дополнительный к овалу штрих имеет концевую точку в центре овала и пересекается с овалом в своей средней точке

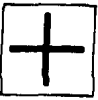

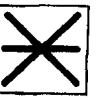





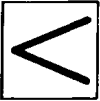

Форма оттиска	Символ	Комментарий
	Буква Q	Дополнительная к овалу дуга занимает $\frac{1}{3}$ высоты оттиска и пересекается с овалом в своей средней точке
	Буква R	Наклонный штрих и полуовал соединяются в одной точке в середине вертикального штриха
	Буква S	Гладкая кривая без изломов
	Буква S	Нижний дополнительный прямолинейный штрих занимает $\frac{1}{3}$ высоты оттиска. Наклонный штрих в средней части оттиска прямолинейен и занимает $\frac{2}{3}$ высоты оттиска
	Буква U	Симметричный относительно вертикальной оси. Углы прямые
	Буква V	Симметричный относительно вертикальной оси. Наклонные штрихи прямолинейны и образуют острый угол
	Буква V	Горизонтальный штрих в верхней части занимает $\frac{1}{2}$ ширины оттиска
	Буква W	Симметричный относительно вертикальной оси. Длины и наклоны всех штрихов равны
	Буква W	Симметричный относительно вертикальной оси. Наклонные штрихи присоединены к вертикальным в нижних точках и между собой образуют угол на уровне $\frac{1}{2}$ высоты оттиска
	Буква Y	Симметричный относительно вертикальной оси. Наклонные штрихи соединяются с вертикальным на уровне $\frac{1}{2}$ высоты оттиска
	Буква Y	Симметричный относительно вертикальной оси. Наклонные штрихи соединяются с вертикальным на уровне $\frac{1}{2}$ высоты оттиска. Длина горизонтального штриха равна ширине оттиска











Продолжение

Форма оттиска	Символ	Комментарий
	Буква Z	Наклонный штрих соединен с горизонтальными в их концевых точках
	Буква Z	Горизонтальные штрихи одинаковой длины Средний горизонтальный штрих расположен на уровне $\frac{1}{2}$ высоты оттиска
	Цифра 0	Овал, симметричный относительно вертикальной и горизонтальной осей
	Цифра 0	Овал занимает от $\frac{1}{2}$ до $\frac{2}{3}$ высоты оттиска и перечеркнут штрихом с наклоном в 45°
	Цифра 1	Наклонный и вертикальный штрихи соединяются в концевых точках. Наклонный штрих занимает $\frac{1}{2}$ высоты оттиска
	Цифра 1	Одиночный вертикальный штрих
	Цифра 2	Наклонный штрих плавно соединяется с верхней дугой и образует острый угол с нижним горизонтальным штрихом
	Цифра 3	Верхняя часть оттиска состоит из прямолинейных штрихов, образующих острый угол Нижняя подковообразная дуга соединяется с верхней частью оттиска, образуя угол на уровне $\frac{1}{2}$ высоты оттиска
	Цифра 3	Симметричный относительно горизонтальной оси Полуовалы соединяются с образованием горизонтального штриха
	Цифра 4	Все углы прямые. Горизонтальный штрих пересекает вертикальный в средней точке
	Цифра 4	Все углы прямые. Стык в середине вертикального штриха





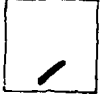

Форма оттиска	Символ	Комментарий
	Цифра 5	Все углы прямые. Нижний полуовал занимает $\frac{1}{2}$ высоты оттиска.
	Цифра 6	Петля занимает $\frac{1}{2}$ высоты оттиска. Верхний концевой элемент не содержит горизонтального участка.
	Цифра 7	Горизонтальный и диагональный штрихи соединяются концами.
	Цифра 7	Горизонтальные штрихи одинаковой длины. Пересечение штрихов находится на уровне $\frac{1}{2}$ высоты оттиска.
	Цифра 8	Симметричный относительно вертикальной и горизонтальной осей. Пересекающиеся штрихи в средней части оттиска прямолинейны.
	Цифра 9	Петля занимает $\frac{1}{2}$ высоты оттиска. Нижний горизонтальный участок занимает не менее $\frac{1}{2}$ ширины оттиска.
	Плюс	Симметричный относительно вертикальной и горизонтальной осей. Штрихи по длине равны и составляют $\frac{2}{3}$ номинальной высоты H .
	Минус	Горизонтальный прямолинейный штрих в центре прямоугольного поля.
	Звездочка (символ умножения)	Симметричный относительно горизонтальной и вертикальной осей. Наклонные штрихи пересекаются под прямым углом.
	Символ умножения	Симметричный относительно вертикальной оси. Наклонные штрихи делятся в точке пересечения пополам. Высота верхней части от $\frac{1}{2}$ до $\frac{2}{3}$ номинальной высоты H .
	Дробная черта	Диагональный прямолинейный штрих.
	Равно	Симметричный относительно вертикальной и горизонтальной осей. Высота оттиска от $\frac{1}{3}$ до $\frac{1}{2}$ номинальной высоты H .





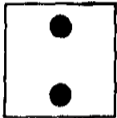
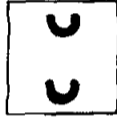
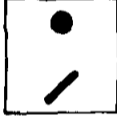

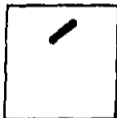

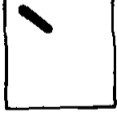
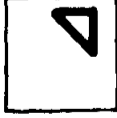

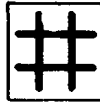
Продолжение

Форма оттиска	Символ	Комментарий
	Меньше	Симметричный относительно горизонтальной оси
	Больше	Симметричный относительно горизонтальной оси
	Левая круглая скобка	Симметричный относительно горизонтальной оси. Ширина оттиска от $\frac{1}{3}$ до $\frac{1}{2}$ номинальной ширины W
	Левая круглая скобка	Симметричный относительно горизонтальной оси. Левая и правая части конгруэнтны
	Правая круглая скобка	Симметричный относительно горизонтальной оси. Ширина оттиска от $\frac{1}{3}$ до $\frac{1}{2}$ номинальной ширины W
	Правая круглая скобка	Симметричный относительно горизонтальной оси. Левая и правая части конгруэнтны
	Левая квадратная скобка	Симметричный относительно горизонтальной оси. Все углы прямые. Ширина оттиска от $\frac{1}{3}$ до $\frac{1}{2}$ номинальной ширины W
	Левая квадратная скобка	Симметричный относительно горизонтальной оси. Все углы прямые. Правая часть оттиска занимает от $\frac{1}{2}$ до $\frac{2}{3}$ ширины оттиска
	Левая квадратная скобка	Симметричный относительно горизонтальной оси. Все углы прямые. Ширина оттиска от $\frac{1}{3}$ до $\frac{1}{2}$ номинальной ширины W
	Правая квадратная скобка	Симметричный относительно горизонтальной оси. Все углы прямые. Левая часть оттиска занимает от $\frac{1}{2}$ до $\frac{2}{3}$ ширины оттиска
	Левая фигурная скобка	Симметричный относительно горизонтальной оси. Все углы прямые. Горизонтальные штрихи равны по длине и составляют $\frac{1}{2}$ номинальной ширины W

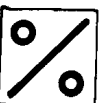

Форма оттиска	Символ	Комментарий
	Правая фигурная скобка	Симметричный относительно горизонтальной оси. Все углы прямые. Горизонтальные штрихи равны по длине и составляют $\frac{1}{2}$ номинальной ширины W .
	Логическое «И»	Симметричный относительно горизонтальной оси. Допустимая длина засечек до $\frac{1}{4}$ высоты оттиска.
	Логическое «ИЛИ»	Симметричный относительно вертикальной оси. Длина горизонтального штриха равна ширине оттиска.
	Логическое отрицание	Симметричный относительно вертикальной оси. Наклонные штрихи образуют острый угол. Высота оттиска составляет $\frac{1}{2}$ номинальной высоты H .
	Логическое отрицание	Горизонтальный и вертикальный штрихи соединяются под прямым углом.
	Обратная дробная черта	Диагональный прямолинейный штрих.
	Точка	Круг диаметром от $\frac{1}{4}$ до $\frac{1}{3}$ номинальной высоты H .
	Точка	Полуовал, симметричный относительно вертикальной оси, высотой от $\frac{1}{4}$ до $\frac{1}{3}$ номинальной высоты H , шириной от $\frac{1}{2}$ до $\frac{2}{3}$ номинальной ширины W . Расположен в нижней части прямоугольного поля.
	Запятая	Наклонный штрих высотой от $\frac{1}{3}$ до $\frac{1}{2}$ номинальной высоты H . Расположен в нижней части прямоугольного поля.
	Запятая	Горизонтальный и вертикальный штрихи равной длины. Высота оттиска от $\frac{1}{3}$ до $\frac{1}{2}$ номинальной высоты H . Расположен в нижней части прямоугольного поля.
	Восклицательный знак	Высота вертикального штриха от $\frac{1}{2}$ до $\frac{3}{2}$ высоты оттиска. Диаметр круга от $\frac{1}{4}$ до $\frac{1}{3}$ номинальной высоты H .

Продолжение

Форма оттиска	Символ	Комментарий
	Восклицательный знак	Симметричный относительно вертикальной оси Ширина оттиска от $\frac{1}{3}$ до $\frac{1}{2}$ номинальной ширины W Высота верхней части от $\frac{1}{2}$ до $\frac{2}{3}$ высоты оттиска
	Вопросительный знак	Ширина верхней части оттиска от $\frac{1}{3}$ до $\frac{1}{2}$ номинальной ширины W , а высота от $\frac{1}{2}$ до $\frac{2}{3}$ высоты оттиска
	Вопросительный знак	Ширина оттиска от $\frac{1}{3}$ до $\frac{1}{2}$ номинальной ширины W . Верхняя часть состоит из горизонтального и наклонного штрихов и занимает от $\frac{1}{2}$ до $\frac{2}{3}$ высоты оттиска
	Двоеточие	Центры кругов расположены на вертикальной оси
	Двоеточие	Симметричный относительно вертикальной оси Верхняя и нижняя части конгруэнтны и занимают по $\frac{1}{3}$ высоты оттиска
	Точка с запятой	Ширина оттиска от $\frac{1}{3}$ до $\frac{1}{2}$ номинальной ширины W Верхняя и нижняя части занимают по $\frac{1}{3}$ высоты оттиска
	Точка с запятой	Ширина оттиска от $\frac{1}{3}$ до $\frac{1}{2}$ номинальной ширины W . Верхняя и нижняя части занимают по $\frac{1}{3}$ высоты оттиска
	Апостроф	Наклонный штрих высотой от $\frac{1}{3}$ до $\frac{1}{2}$ номинальной высоты H Расположен в верхней части прямоугольного поля
	Апостроф	Горизонтальный и вертикальный штрихи равной длины Высота оттиска от $\frac{1}{3}$ до $\frac{1}{2}$ номинальной высоты H . Расположен в верхней части прямоугольного поля
	Кавычки	Высота оттиска от $\frac{1}{3}$ до $\frac{1}{2}$ номинальной высоты H . Левая и правая части конгруэнтны Расположен в верхней части прямоугольного поля
	Слабое ударение	Наклонный штрих расположен в верхней части прямоугольного поля и занимает $\frac{1}{2}$ номинальной высоты H
	Слабое ударение	Равнобедренный прямоугольный треугольник Расположен в верхней части прямоугольного поля и занимает $\frac{1}{2}$ номинальной высоты H

Форма оттиска	Символ	Комментарий
	Номер	Симметричный относительно вертикальной и горизонтальной осей. Состоит из прямолинейных, горизонтальных и вертикальных штрихов, которые делятся точками пересечения на равные части
	Номер	Все углы прямые. Стык в середине вертикального штриха
	Пробел	Симметричный относительно вертикальной оси. Все углы прямые. Высота оттиска составляет от $\frac{1}{4}$ до $\frac{1}{3}$ номинальной высоты H . Расположен в нижней части прямоугольного поля
	Пробел	Симметричный относительно вертикальной оси. Все углы прямые. Высота оттиска от $\frac{1}{2}$ до $\frac{2}{3}$ номинальной высоты H . Расположен в нижней части прямоугольного поля
	Процент	Основной прямолинейный штрих является наклонным. Диаметры окружностей от $\frac{1}{4}$ до $\frac{1}{3}$ высоты оттиска
	Процент	Основной прямолинейный штрих является наклонным. Высоты угловых элементов от $\frac{1}{4}$ до $\frac{1}{3}$ высоты оттиска. Стороны прямых углов равны
	Черта сверху	Одиночный горизонтальный штрих, расположенный в верхней части прямоугольного поля
	Черта сверху	Симметричный относительно вертикальной оси. Все углы прямые. Высота оттиска от $\frac{1}{2}$ до $\frac{2}{3}$ номинальной высоты H . Расположен в верхней части прямоугольного поля
	Вертикальная черта	Одиночный вертикальный штрих
	Вертикальная черта	Симметричный относительно вертикальной и горизонтальной осей. Точки пересечения прямолинейных штрихов делят вертикальный штрих на три равные части
	Коммерческий знак	Нижний овал занимает от $\frac{1}{3}$ до $\frac{1}{2}$ высоты оттиска и от $\frac{1}{3}$ до $\frac{1}{2}$ ширины оттиска

Продолжение

Форма оттиска	Символ	Комментарий
	Знак денежной единицы	Симметричный относительно вертикальной и горизонтальной осей Овал занимает от $1/2$ до $2/3$ высоты оттиска
	Знак денежной единицы	Овал занимает от $1/2$ до $2/3$ высоты оттиска

СО Д Е Р Ж А Н И Е

1. ТИПЫ И СОСТАВ ШРИФТОВ	1
2. ФОРМА И РАЗМЕРЫ ОТТИСКОВ	4
2.1. Типоразмеры печатных шрифтов РОС-А и РОС-Б	4
2.2. Шрифт РОС-А	6
2.3. Шрифт РОС-Б	6
2.4. Рукописный шрифт РОС-Р	6
Справочное приложение 1. ТЕРМИНЫ, ИСПОЛЬЗОВАННЫЕ В НАСТОЯЩЕМ СТАН- ДАРТЕ, И ИХ ПОЯСНЕНИЯ	9
Справочное приложение 2. ФОРМУЛЫ РАСЧЕТА РАДИУСОВ ДЛЯ ПОСТРОЕНИЯ ОТТИСКОВ СИМВОЛОВ ШРИФТА РОС-А	10
Обязательное приложение 3. ФОРМА И РАЗМЕРЫ ОТТИСКОВ СИМВОЛОВ ШРИФТА РОС-А	10
Обязательное приложение 4. ФОРМА И РАЗМЕРЫ ОТТИСКОВ СИМВОЛОВ ШРИФТА РОС-Б	22
Обязательное приложение 5. ФОРМА И РАЗМЕЩЕНИЕ ОТТИСКОВ СИМВОЛОВ ШРИФТА РОС-Р	58
Обязательное приложение 6. КОММЕНТАРИИ К НАЧЕРТАНИЮ ОТТИСКОВ СИМ- ВОЛОВ ШРИФТА РОС-Р	61

Изменение № 1 ГОСТ 16330—85 Системы обработки информации. Шрифты для оптического чтения. Типы, основные параметры и размеры

Утверждено и введено в действие Постановлением Государственного комитета СССР по управлению качеством продукции и стандартам от 29.03.91 № 352

Дата введения 01.10.91

Вводная часть Второй абзац исключить
дополнить абзацем «Требования настоящего стандарта являются обязательными»

Пункт 14 Таблицу 1 дополнить примечанием «Примечание Абстрактные символы «крюк» «вилка», «стул» при необходимости могут быть использованы для обозначения символов, не имеющих начертаний в данном шрифте»

Пункт 211 Таблицу 3 для типоразмера 3 изложить в новой редакции

Обозначение типоразмера	Шрифт	H	W	T		P
				Прописные буквы, цифры	Строчные буквы	
3	РОС Б	3,60	2,10	0,52	0,46	3,63
	РОС А	3,80	2,04	0,51	—	3,63

дополнить абзацем «Общие требования к оттискам шрифтов установлены в ГОСТ 25540—90»

Пункт 214 Исключить слова «табл 3, 4, 6, 7 и»

Пункт 221 Последний абзац дополнить словами «в зависимости от межстрочного интервала»

Пункт 232 Заменить слова «округлением до 0,001 мм» на «округлением до 0,01 мм»

Пункт 241 Чертеж 2 Подрисуночные подписи Заменить обозначение РОС А на РОС Б (2 раза)

Приложение 1 Заменить ссылку ГОСТ 6102—83 на ГОСТ 6103—83

Приложение 3 Чертеж 1 Русские буквы Заменить изображение буквы

(Продолжение см с 146,

Ъ на Ъ

чертеж 3 Изображение буквы Е дополнить размером $1/2 H$

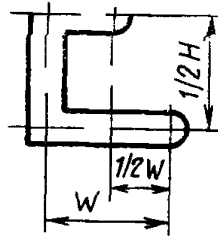

Приложение 4 Чертеж 1 Русские прописные буквы Заменить изображение буквы

Ъ на Ъ ;

чертеж 2 Русские строчные буквы Заменить изображение буквы

Ъ на Ъ ;

таблица Графа «Наименование символа шрифта РОС Б»
Буква *G* Для координаты X_1 заменить значение 1360 на 1340,
буква *Q* Для координаты Y_1 заменить значение 2400 на 4090,
буква *P* Для координаты Y_1 заменить значение 3730 на 3530,
буква *t* Для координаты Y_1 заменить значение 3460 на 3660
цифра 6 Для координаты X_1 заменить значение 1330 на 1480, для координаты Y_1 заменить значение 3510 на 3530

Приложение 6 Графа «Символ» Для оттиска



заменить сло-

во «Левая» на «Правая»

(ИУС № 6 1991 г.)

Редактор *А. И. Ломина*
Технический редактор *Н. В. Белякова*
Корректор *В. Ф. Мамотина*

Сдано в наб 17.10.85 Подп в печ 07.04.86 9,5 усл п. л. 9,75 усл кр. отт 9,48 уч.-изд л.
Тир 12 000 Цена 50 коп

Ордена «Знак Почета» Издательство стандартов, 123840, Москва, ГСП,
Новопресненский пер., 3.
Калужская типография стандартов, ул. Московская, 256 Зак 2884