ФЕДЕРАЛЬНОЕ АГЕНТСТВО
ПО ТЕХНИЧЕСКОМУ РЕГУЛИРОВАНИЮ И МЕТРОЛОГИИ



НАЦИОНАЛЬНЫЙ
СТАНДАРТ
РОССИЙСКОЙ
ФЕДЕРАЦИИ

ГОСТ Р
ИСО/ТС 10303-1285—
2017

Системы автоматизации производства
и их интеграция

**ПРЕДСТАВЛЕНИЕ ДАННЫХ ОБ ИЗДЕЛИИ
И ОБМЕН ЭТИМИ ДАННЫМИ**

Часть 1285

Прикладной модуль.
Параметры запроса на работу

(ISO/TS 10303-1285:2004, IDT)

Издание официальное



Москва
Стандартинформ
2017

Предисловие

1 ПОДГОТОВЛЕН Федеральным бюджетным учреждением «Консультационно-внедренческая фирма в области международной стандартизации и сертификации «Фирма «ИНТЕРСТАНДАРТ» на основе собственного перевода на русский язык англоязычной версии международного документа, указанного в пункте 4

2 ВНЕСЕН Техническим комитетом по стандартизации ТК 459 «Информационная поддержка жизненного цикла изделий»

3 УТВЕРЖДЕН И ВВЕДЕН В ДЕЙСТВИЕ Приказом Федерального агентства по техническому регулированию и метрологии от 31 октября 2017 г. № 1556-ст

4 Настоящий стандарт идентичен международному документу ИСО/ТС 10303-1285:2004 «Системы автоматизации производства и их интеграция. Представление данных об изделии и обмен этими данными. Часть 1285. Прикладной модуль. Параметры запроса на работу» (ISO/TS 10303-1285:2004 «Industrial automation systems and integration — Product data representation and exchange — Part 1285: Application module: Work request characterized», IDT).

При применении настоящего стандарта рекомендуется использовать вместо ссылочных международных стандартов и документов соответствующие им национальные стандарты Российской Федерации, сведения о которых приведены в дополнительном приложении ДА

5 ВВЕДЕН ВПЕРВЫЕ

Правила применения настоящего стандарта установлены в статье 26 Федерального закона от 29 июня 2015 г. № 162-ФЗ «О стандартизации в Российской Федерации». Информация об изменениях к настоящему стандарту публикуется в ежегодном (по состоянию на 1 января текущего года) информационном указателе «Национальные стандарты», а официальный текст изменений и поправок — в ежемесячном информационном указателе «Национальные стандарты». В случае пересмотра (замены) или отмены настоящего стандарта соответствующее уведомление будет опубликовано в ближайшем выпуске ежемесячного информационного указателя «Национальные стандарты». Соответствующая информация, уведомление и тексты размещаются также в информационной системе общего пользования — на официальном сайте Федерального агентства по техническому регулированию и метрологии в сети Интернет (www.gost.ru)

© Стандартинформ, 2017

Настоящий стандарт не может быть полностью или частично воспроизведен, тиражирован и распространен в качестве официального издания без разрешения Федерального агентства по техническому регулированию и метрологии

Содержание

1 Область применения	1
2 Нормативные ссылки	1
3 Термины, определения и сокращения	2
3.1 Термины, определенные в ИСО 10303-1	2
3.2 Термин, определенный в ИСО 10303-202	2
3.3 Термины, определенные в ИСО/ТС 10303-1001	2
3.4 Термин, определенный в ИСО/ТС 10303-1017	3
3.5 Сокращения	3
4 Информационные требования	3
4.1 ПЭМ, необходимые для прикладного модуля	3
4.2 Определение типов данных ПЭМ	4
5 Интерпретированная модель модуля	7
5.1 Спецификация отображения	7
5.2 Сокращенный листинг ИММ на языке EXPRESS	16
Приложение А (обязательное) Сокращенные наименования объектов ИММ	21
Приложение В (обязательное) Регистрация информационных объектов	22
Приложение С (справочное) EXPRESS-G диаграммы ПЭМ	23
Приложение D (справочное) EXPRESS-G диаграммы ИММ	27
Приложение E (справочное) Машинно-интерпретируемые листинги	32
Приложение ДА (справочное) Сведения о соответствии ссылочных международных стандартов и документов национальным стандартам	33
Библиография	35

Введение

Стандарты комплекса ИСО 10303 распространяются на компьютерное представление информации об изделиях и обмен данными об изделиях. Их целью является обеспечение нейтрального механизма, способного описывать изделия на всем протяжении их жизненного цикла. Этот механизм применим не только для обмена файлами в нейтральном формате, но является также основой для реализации и совместного доступа к базам данных об изделиях и организации архивирования.

Настоящий стандарт специфицирует прикладной модуль для представления дополнительных свойств и классификации запроса на выполнение работы, определение которого дано в прикладном модуле ИСО 10303-1042 (*work_request*).

В разделе 1 настоящего стандарта определены область применения данного прикладного модуля, а также его функциональность и относящиеся к нему данные.

В разделе 3 приведены термины, определенные в других стандартах комплекса ИСО 10303 и примененные в настоящем стандарте.

В разделе 4 установлены информационные требования к прикладной предметной области, используя принятую в ней терминологию.

В приложении С дано графическое представление информационных требований, именуемое прикладной эталонной моделью (ПЭМ). Структуры ресурсов интерпретированы, чтобы соответствовать информационным требованиям. Результатом данной интерпретации является интерпретированная модель модуля (ИММ). Данная интерпретация, представленная в 5.1, устанавливает соответствие между информационными требованиями и ИММ. Сокращенный листинг ИММ, представленный в 5.2, специфицирует интерфейс к ресурсам. Графическое представление сокращенного листинга ИММ приведено в приложении D.

Имя типа данных на языке EXPRESS может использоваться для ссылки на сам тип данных, либо на экземпляр данных этого типа. Различие в использовании обычно понятно из контекста. Если существует вероятность неоднозначного толкования, то в текст включается фраза «объектный тип данных» либо «экземпляр(ы) объектного типа данных».

Двойные кавычки ("....") означают цитируемый текст, одинарные кавычки ('...') — значения конкретных текстовых строк.

Системы автоматизации производства и их интеграция

ПРЕДСТАВЛЕНИЕ ДАННЫХ ОБ ИЗДЕЛИИ И ОБМЕН ЭТИМИ ДАННЫМИ

Часть 1285

Прикладной модуль. Параметры запроса на работу

Industrial automation systems and integration. Product data representation and exchange.
Part 1285. Application module. Work request characterized

Дата введения — 2019—07—01

1 Область применения

Настоящий стандарт определяет прикладной модуль «Параметры запроса на работу». В область применения настоящего стандарта входит:

- спецификация определений, необходимых для задания запросам на работу или классу запросов на работу информации о ресурсах управления;
- спецификация определений, необходимых для классификации запросов на работу;
- классификация запросов на работу.

В область применения настоящего стандарта не входит определение классов запросов на работу.

2 Нормативные ссылки

В настоящем стандарте использованы нормативные ссылки на следующие международные стандарты и документы (для датированных ссылок следует использовать указанное издание, для недатированных ссылок — последнее издание указанного документа, включая все поправки к нему).

ISO/IEC 8824-1:2002, Information technology – Abstract Syntax Notation One (ASN.1): Specification of basic notation (Информационные технологии. Взаимосвязь открытых систем. Абстрактная синтаксическая нотация версии один (АСН.1). Часть 1. Спецификация основной нотации)

ISO 10303-1:1994, Industrial automation systems and integration — Product data representation and exchange — Part 1: Overview and fundamental principles (Системы автоматизации производства и их интеграция. Представление данных об изделии и обмен этими данными. Часть 1. Общие представления и основополагающие принципы)

ISO 10303-11:2004, Industrial automation systems and integration — Product data representation and exchange — Part 11: Description methods: The EXPRESS language reference manual (Системы автоматизации производства и их интеграция. Представление данных об изделии и обмен этими данными. Часть 11. Методы описания. Справочное руководство по языку EXPRESS)

ISO 10303-21:2002, Industrial automation systems and integration — Product data representation and exchange — Part 21: Implementation methods: Clear text encoding of the exchange structure (Системы автоматизации производства и их интеграция. Представление данных об изделии и обмен этими данными. Часть 21. Методы реализации. Кодирование открытым текстом структуры обмена)

ISO 10303-202:1996, Industrial automation systems and integration — Product data representation and exchange — Part 202: Application protocol: Associative draughting (Системы автоматизации производства

и их интеграция. Представление данных об изделии и обмен этими данными. Часть 202. Прикладные протоколы. Ассоциативные чертежи)

ISO/TS 10303-1001:2004, Industrial automation systems and integration — Product data representation and exchange — Part 1001: Application module: Appearance assignment (Системы автоматизации производства и их интеграция. Представление данных об изделии и обмен этими данными. Часть 1001. Прикладной модуль. Присваивание внешнего вида)

ISO/TS 10303-1017:2004, Industrial automation systems and integration — Product data representation and exchange — Part 1017: Application module: Product identification (Системы автоматизации производства и их интеграция. Представление данных об изделии и обмен этими данными. Часть 1017. Прикладной модуль. Обозначение изделия)

ISO 10303-41, Industrial automation systems and integration — Product data representation and exchange — Part 41: Integrated generic resource: Fundamentals of product description and support (Системы промышленной автоматизации и интеграция. Представление данных о продукции и обмен данными. Часть 41. Интегрированные обобщенные ресурсы. Основопологающие принципы описания и сопровождения изделия)

ISO/TS 10303-1289:2004, Industrial automation systems and integration — Product data representation and exchange — Part 1289: Application module: AP239 management resource information (Системы промышленной автоматизации и интеграция. Представление данных об изделии и обмен данными. Часть 1289. Прикладной модуль: Информация о ресурсах управления для прикладного протокола 239)

ISO/TS 10303-1122, Industrial automation systems and integration — Product data representation and exchange — Part 1122: Application module: Document assignment (Системы промышленной автоматизации и интеграция. Представление данных о продукции и обмен данными. Часть 1122. Прикладной модуль. Задание документа)

ISO/TS 10303-1288:2004, Industrial automation systems and integration — Product data representation and exchange — Part 1288: Application module: Management resource information (Системы автоматизации производства и их интеграция. Представление данных об изделии и обмен этими данными. Часть 1288. Прикладной модуль. Информация о ресурсах управления)

ISO/TS 10303-1042:2004, Industrial automation systems and integration — Product data representation and exchange — Part 1042: Application module: Work request (Системы промышленной автоматизации и интеграция. Представление данных об изделии и обмен данными. Часть 1042. Прикладной модуль. Запрос на выполнение работы)

3 Термины, определения и сокращения

3.1 Термины, определенные в ИСО 10303-1

В настоящем стандарте применены следующие термины:

- приложение (application);
- прикладной объект (application object);
- прикладной протокол; ПП (application protocol; AP);
- прикладная эталонная модель; ПЭМ (application reference model; ARM);
- данные (data);
- информация (information);
- интегрированный ресурс (integrated resource);
- изделие (product);
- данные об изделии (product data).

3.2 Термин, определенный в ИСО 10303-202

В настоящем стандарте применен следующий термин:

- прикладная интерпретированная конструкция; ПИК (application interpreted construct; AIC).

3.3 Термины, определенные в ИСО/ТС 10303-1001

В настоящем стандарте применены следующие термины:

- прикладной модуль (application module);
- интерпретированная модель модуля (module interpreted model).

3.4 Термин, определенный в ИСО/ТС 10303-1017

В настоящем стандарте применен следующий термин:

- **общие ресурсы** (common resources).

3.5 Сокращения

В настоящем стандарте применены следующие сокращения:

ПМ — прикладной модуль;

ПЭМ — прикладная эталонная модель,

ИММ — интерпретированная модель модуля;

mgr — информация о ресурсах управления;

URL — унифицированный указатель информационного ресурса;

wreqchar — характеристики запроса на работу.

4 Информационные требования

В настоящем разделе определены информационные требования к прикладному модулю «Параметры запроса на работу», которые представлены в форме ПЭМ.

Примечания

1 Графическое представление информационных требований приведено в приложении С.

2 Спецификация отображения определена в 5.1. Она показывает, как удовлетворяются информационные требования при использовании общих ресурсов и конструкций, определенных в схеме ИММ или импортированных в схему ИММ прикладного модуля, описанного в настоящем стандарте.

В настоящем подразделе с применением языка EXPRESS дано определение информационных требований, которым должны соответствовать программные реализации. Ниже представлен фрагмент EXPRESS-спецификации, с которого начинается описание схемы **Work_request_characterized_arm**. В нем определены необходимые внешние ссылки.

EXPRESS-спецификация:

```
*)
SCHEMA Work_request_characterized_arm;
(*
```

4.1 ПЭМ, необходимые для прикладного модуля

Ниже представлены интерфейсные операторы языка EXPRESS, посредством которых задаются элементы, импортированные из прикладных эталонных моделей других прикладных модулей.

EXPRESS-спецификация:

```
*)
USE FROM Ap239_management_resource_information_arm; -- ISO/TS 10303-1289
USE FROM Document_assignment_arm; -- ISO/TS 10303-1122
USE FROM Management_resource_information_arm; -- ISO/TS 10303-1288
USE FROM Work_request_arm; -- ISO/TS 10303-1042
(*
```

Примечания

1 Схемы, ссылки на которые приведены выше, определены в следующих документах комплекса ИСО 10303:

Ap239_management_resource_information_arm -- ИСО/ТС 10303-1289;

Document_assignment_arm -- ИСО/ТС 10303-1122;

Management_resource_information_arm — ИСО/ТС 10303-1288;

Work_request_arm — ИСО/ТС 10303-1042.

2 Графическое представление этих схем приведено на рисунках С.1—С.5, приложение С.

4.2 Определение типов данных ПЭМ

В данном подразделе приведены определенные в ПЭМ типы данных рассматриваемого прикладного модуля.

4.2.1 Тип данных **wreqchar_ap239_mri_classification_item**

Выбираемый тип данных **wreqchar_ap239_mri_classification_item** является расширением типа данных **ap239_mri_classification_item**. В настоящем типе данных к списку альтернативных выбираемых типов данных добавлены именованные типы **Activity_method_assignment**, **Affected_items_assignment**, **Work_request** и **Work_request_status**.

Примечание — В прикладных модулях, использующих конструкции настоящего прикладного модуля, список объектных типов данных может быть расширен.

EXPRESS-спецификация:

```
*)
TYPE wreqchar_ap239_mri_classification_item = EXTENSIBLE GENERIC_ENTITY SELECT BASED_ON
ap239_mri_classification_item WITH
(Activity_method_assignment,
Affected_items_assignment,
Work_request,
Work_request_status);
END_TYPE;
(*
```

4.2.2 Тип данных **wreqchar_ap239_mri_classified_attribute_select**

Выбираемый тип данных **wreqchar_ap239_mri_classified_attribute_select** является расширением типа данных **ap239_mri_classified_attribute_select**. В настоящем типе данных к списку альтернативных выбираемых типов данных добавлены именованные типы **Activity_method_assignment**, **Affected_items_assignment**, **Work_request** и **Work_request_status**.

Примечание — В прикладных модулях, использующих конструкции настоящего прикладного модуля, список объектных типов данных может быть расширен.

EXPRESS-спецификация:

```
*)
TYPE wreqchar_ap239_mri_classified_attribute_select = EXTENSIBLE GENERIC_ENTITY SELECT
BASED_ON ap239_mri_classified_attribute_select WITH
(Activity_method_assignment,
Affected_items_assignment,
Work_request,
Work_request_status);
END_TYPE;
(*
```

4.2.3 Тип данных **wreqchar_documented_element_select**

Выбираемый тип данных **wreqchar_documented_element_select** является расширением типа данных **documented_element_select**. В настоящем типе данных к списку альтернативных выбираемых типов данных добавлен именованный тип **Work_request**.

Примечание — В прикладных модулях, использующих конструкции настоящего прикладного модуля, список объектных типов данных может быть расширен.

EXPRESS-спецификация:

```
*)
TYPE wreqchar_documented_element_select = SELECT BASED_ON documented_element_select WITH
    (Work_request);
END_TYPE;
(*
```

4.2.4 Тип данных **wreqchar_mri_approval_item**

Выбираемый тип данных **wreqchar_mri_approval_item** является расширением типа данных **mri_approval_item**. В настоящем типе данных к списку альтернативных выбираемых типов данных добавлены именованные типы **Activity_method_assignment**, **Affected_items_assignment** и **Work_request**.

Примечание — В прикладных модулях, использующих конструкции настоящего прикладного модуля, список объектных типов данных может быть расширен.

EXPRESS-спецификация:

```
*)
TYPE wreqchar_mri_approval_item = EXTENSIBLE GENERIC_ENTITY SELECT BASED_ON mri_approval_
item WITH
    (Activity_method_assignment,
    Affected_items_assignment,
    Work_request);
END_TYPE;
(*
```

4.2.5 Тип данных **wreqchar_mri_date_or_date_time_item**

Выбираемый тип данных **wreqchar_mri_date_or_date_time_item** является расширением типа данных **mri_date_or_date_time_item**. В настоящем типе данных к списку альтернативных выбираемых типов данных добавлены именованные типы **Activity_method_assignment**, **Affected_items_assignment** и **Work_request**.

Примечание — В прикладных модулях, использующих конструкции настоящего прикладного модуля, список объектных типов данных может быть расширен.

EXPRESS-спецификация:

```
*)
TYPE wreqchar_mri_date_or_date_time_item = EXTENSIBLE GENERIC_ENTITY SELECT BASED_ON
mri_date_or_date_time_item WITH
    (Activity_method_assignment,
    Affected_items_assignment,
    Work_request);
END_TYPE;
(*
```

4.2.6 Тип данных **wreqchar_mri_identification_item**

Выбираемый тип данных **wreqchar_mri_identification_item** является расширением типа данных **mri_identification_item**. В настоящем типе данных к списку альтернативных выбираемых типов данных добавлены именованные типы **Affected_items_assignment** и **Work_request**.

Примечание — В прикладных модулях, использующих конструкции настоящего прикладного модуля, список объектных типов данных может быть расширен.

EXPRESS-спецификация:

```
*)
TYPE wreqchar_mri_identification_item = EXTENSIBLE GENERIC_ENTITY SELECT BASED_ON mri_
identification_item WITH
    (Affected_items_assignment,
    Work_request);
END_TYPE;
(*
```

4.2.7 Тип данных wreqchar_mri_organization_or_person_in_organization_item

Выбираемый тип данных **wreqchar_mri_organization_or_person_in_organization_item** является расширением типа данных **mri_organization_or_person_in_organization_item**. В настоящем типе данных к списку альтернативных выбираемых типов данных добавлены именованные типы **Activity_method_assignment**, **Affected_items_assignment** и **Work_request**.

Примечание — В прикладных модулях, использующих конструкции настоящего прикладного модуля, список объектных типов данных может быть расширен.

EXPRESS-спецификация:

```
*)
TYPE wreqchar_mri_organization_or_person_in_organization_item = EXTENSIBLE GENERIC_ENTITY
SELECT BASED_ON mri_organization_or_person_in_organization_item WITH
    (Activity_method_assignment,
    Affected_items_assignment,
    Work_request);
END_TYPE;
(*
```

4.2.8 Тип данных wreqchar_mri_string_select

Выбираемый тип данных **wreqchar_mri_string_select** является расширением типа данных **mri_string_select**. В настоящем типе данных к списку альтернативных выбираемых типов данных добавлен именованный тип **Activity_method_assignment**.

Примечание — В прикладных модулях, использующих конструкции настоящего прикладного модуля, список объектных типов данных может быть расширен.

EXPRESS-спецификация:

```
*)
TYPE wreqchar_mri_string_select = EXTENSIBLE GENERIC_ENTITY SELECT BASED_ON mri_string_
select WITH
    (Activity_method_assignment);
END_TYPE;
(*

*)
END_SCHEMA; -- Work_request_characterized_arm
(*
```

5 Интерпретированная модель модуля

5.1 Спецификация отображения

В настоящем стандарте под термином «прикладной элемент» понимается любой объектный тип данных, определенный в разделе 4, любой из его явных атрибутов и любое ограничение на подтипы. Термин «элемент ИММ» означает любой объектный тип данных, определенный в 5.2 или импортированный с помощью оператора USE FROM из другой EXPRESS-схемы, а также любой из его атрибутов и любое ограничение на подтипы, определенное в 5.2 либо импортированное с помощью оператора USE FROM.

В данном подразделе представлена спецификация отображения, которая определяет, как каждый прикладной элемент, описанный в разделе 4 настоящего стандарта, отображается на один или более элементов ИММ (см. 5.2).

Спецификация отображения для каждого объекта ПЭМ определена ниже в отдельном пункте. Спецификация отображения атрибута объекта ПЭМ описывается в подпункте пункта, содержащего спецификацию отображения этого объекта. Каждая спецификация содержит не более пяти секций.

Секция «Заголовок» содержит:

- наименование рассматриваемого объекта ПЭМ или ограничение на подтипы либо
- наименование атрибута рассматриваемого объекта ПЭМ, если данный атрибут ссылается на тип, не являющийся объектным типом данных или типом SELECT, который содержит или может содержать объектные типы данных, либо
- составное выражение вида «связь объекта <наименование объекта ПЭМ> с объектом <тип данных, на который дана ссылка> (представляющим атрибут <наименование атрибута>)», если данный атрибут ссылается на тип данных, являющийся объектным типом данных или типом SELECT, который содержит или может содержать объектные типы данных.

Секция «Элемент ИММ» содержит в зависимости от рассматриваемого прикладного элемента:

- наименование одного или более объектных типов данных ИММ;
- наименование атрибута объекта ИММ, представленное в виде синтаксической конструкции <наименование объекта>.<наименование атрибута>, если рассматриваемый атрибут ссылается на тип, не являющийся объектным типом данных или типом SELECT, который содержит или может содержать объектные типы данных;
- ключевое слово PATH, если рассматриваемый атрибут объекта ПЭМ ссылается на объектный тип данных или на тип SELECT, который содержит или может содержать объектные типы данных;
- ключевое слово IDENTICAL MAPPING, если оба прикладных объекта, присутствующих в прикладном утверждении, отображаются на тот же самый экземпляр объектного типа данных ИММ,
- синтаксическую конструкцию /SUPERTYPE(<наименование супертипа>)/, если рассматриваемый объект ПЭМ отображается как его супертип;
- одну или более конструкций /SUBTYPE(<наименование подтипа>)/, если отображение рассматриваемого объекта ПЭМ является объединением отображений его подтипов.

Если отображение прикладного элемента содержит более одного элемента ИММ, то каждый из этих элементов ИММ представлен в отдельной строке спецификации отображения, заключенной в круглые или квадратные скобки.

Секция «Источник» содержит:

- обозначение стандарта ИСО, в котором определен данный элемент ИММ, для тех элементов ИММ, которые определены в общих ресурсах;
- обозначение настоящего стандарта для тех элементов ИММ, которые определены в схеме ИММ настоящего стандарта.

Данная секция опускается, если в секции «Элемент ИММ» используются ключевые слова PATH или IDENTICAL MAPPING.

Секция «Правила» содержит наименование одного или более глобальных правил, которые применяются к совокупности объектных типов данных ИММ, перечисленных в секции «Элемент ИММ» или «Ссылочный путь». Если правила не применяются, то данную секцию опускают.

За ссылкой на глобальное правило может следовать ссылка на подпункт, в котором определено данное правило.

Секция «Ограничение» содержит наименование одного или более ограничений на подтипы, которые применяются к совокупности объектных типов данных ИММ, перечисленных в секции «Элемент ИММ» или «Ссылочный путь». Если ограничения на подтипы отсутствуют, то данную секцию опускают.

За ссылкой на ограничение подтипа может следовать ссылка на подпункт, в котором определено данное ограничение на подтипы.

Секция «Ссылочный путь» содержит:

- ссылочный путь к супертипам в общих ресурсах для каждого элемента ИММ, определенного в настоящем стандарте;

- спецификацию взаимосвязей между элементами ИММ, если отображение прикладного элемента требует связать экземпляры нескольких объектных типов данных ИММ. В этом случае в каждой строке ссылочного пути указывают роль элемента ИММ по отношению к ссылающемуся на него элементу ИММ или к следующему по ссылочному пути элементу ИММ.

В выражениях, определяющих ссылочные пути и ограничения между элементами ИММ, применяются следующие условные обозначения:

[] — в квадратные скобки заключают несколько элементов ИММ или частей ссылочного пути, которые требуются для обеспечения соответствия информационному требованию;

() — в круглые скобки заключают несколько элементов ИММ или частей ссылочного пути, которые являются альтернативными в рамках отображения для обеспечения соответствия информационному требованию;

{ } — в фигурные скобки заключают фрагмент, ограничивающий ссылочный путь для обеспечения соответствия информационному требованию;

< > — в угловые скобки заключают один или более необходимых ссылочных путей;

|| — между вертикальными линиями помещают объект супертипа;

-> — атрибут, наименование которого предшествует символу ->, ссылается на объектный или выбираемый тип данных, наименование которого следует после этого символа;

<- — атрибут объекта, наименование которого следует после символа <-, ссылается на объектный или выбираемый тип данных, наименование которого предшествует этому символу;

[i] — атрибут, наименование которого предшествует символу [i], является агрегированной структурой; ссылка дается на любой элемент данной структуры;

[n] — атрибут, наименование которого предшествует символу [n], является упорядоченной агрегированной структурой; ссылка дается на n-й элемент данной структуры;

=> — объект, наименование которого предшествует символу =>, является супертипом объекта, наименование которого следует после этого символа;

<= — объект, наименование которого предшествует символу <=, является подтипом объекта, наименование которого следует после этого символа;

= — строковый (STRING), выбираемый (SELECT) или перечисляемый (ENUMERATION) тип данных ограничен списком выбора или значением;

\ — выражение для ссылочного пути продолжается на следующей строке;

* — один или более экземпляров взаимосвязанных объектных типов данных могут быть объединены в древовидную структуру. Путь между объектом взаимосвязи и связанными с ним объектами заключают в фигурные скобки;

-- — последующий текст является комментарием или ссылкой на раздел;

*> — выбираемый (SELECT) или перечисляемый (ENUMERATION) тип данных, наименование которого предшествует символу *>, расширяется до выбираемого или перечисляемого типа данных, наименование которого следует за этим символом;

<* — выбираемый (SELECT) или перечисляемый (ENUMERATION) тип данных, наименование которого предшествует символу <*, является расширением выбираемого или перечисляемого типа данных, наименование которого следует за этим символом;

Определение и использование шаблонов отображения не поддерживаются в настоящей версии прикладных модулей, однако поддерживается использование предопределенных шаблонов /SUBTYPE/ и /SUPERTYPE/.

5.1.1 Прикладной объект Document_assignment

Определение прикладного объекта **Document_assignment** дано в прикладном модуле 'document_assignment'. В настоящей секции с целью включения утверждений, определения которых даны в на-

стоящем прикладном модуле, дается расширение отображения прикладного объекта **Document_assignment**.

5.1.1.1 Отображение связи объекта **Document_assignment** с объектом **Work_request** (представленным атрибутом **is_assigned_to**)

Вариант 1. Если документ присваивается в полном объеме.

Элемент IMM: PATH

Ссылочный путь: `applied_document_reference`
`applied_document_reference.items[i] -> document_reference_item`
`document_reference_item *> wreqchar_document_reference_item`
`wreqchar_document_reference_item = versioned_action_request`

Вариант 2. Если присваивается часть документа.

Элемент IMM: PATH

Ссылочный путь: `applied_document_usage_constraint_assignment`
`applied_document_usage_constraint_assignment.items[i] ->`
`document_reference_item`
`document_reference_item *> wreqchar_document_reference_item`
`wreqchar_document_reference_item = versioned_action_request`

5.1.2 Прикладной объект **Approval_assignment**

Определение прикладного объекта **Approval_assignment** дано в прикладном модуле 'approval'. В настоящей секции с целью включения утверждений, определения которых даны в настоящем прикладном модуле, дается расширение отображения прикладного объекта **Approval_assignment**.

5.1.2.1 Отображение связи объекта **Approval_assignment** с объектом **Work_request** (представленным атрибутом **items**)

Элемент IMM: PATH

Ссылочный путь: `applied_approval_assignment.items[i] -> approval_item`
`mri_approval_item *> wreqchar_mri_approval_item`
`wreqchar_mri_approval_item = versioned_action_request`

5.1.2.2 Отображение связи объекта **Approval_assignment** с объектом **Activity_method_assignment** (представленным атрибутом **items**)

Элемент IMM: PATH

Ссылочный путь: `applied_approval_assignment.items[i] -> approval_item`
`mri_approval_item *> wreqchar_mri_approval_item`
`wreqchar_mri_approval_item = action_request_solution`

5.1.2.3 Отображение связи объекта **Approval_assignment** с объектом **Affected_items_assignment** (представленным атрибутом **items**)

Элемент IMM: PATH

Ссылочный путь: `applied_approval_assignment.items[i] -> approval_item`
`mri_approval_item *> wreqchar_mri_approval_item`
`wreqchar_mri_approval_item = applied_action_request_assignment`

5.1.3 Прикладной объект **Attribute_classification**

Определение прикладного объекта **Attribute_classification** дано в прикладном модуле 'attribute_classification'. В настоящей секции с целью включения утверждений, определения которых даны в настоящем прикладном модуле, дается расширение отображения прикладного объекта **Attribute_classification**.

5.1.3.1 Отображение связи объекта **Attribute_classification** с объектом **Activity_method_assignment** (представленным атрибутом **classified_entity**)

Элемент ИММ: PATH

Ссылочный путь: `applied_attribute_classification_assignment`
`{applied_attribute_classification_assignment <=`
`attribute_classification_assignment`
`attribute_classification_assignment.attribute_name = 'relation_type'}`
`applied_attribute_classification_assignment.items[i] = attribute_classification_item`
`attribute_classification_item *> ap239_mri_attribute_classification_item`
`ap239_mri_attribute_classification_item *> wreqchar_ap239_mri_attribute_`
`classification_item`
`wreqchar_ap239_mri_attribute_classification_item = action_request_solution`

5.1.3.2 Отображение связи объекта **Attribute_classification** с объектом **Activity_items_assignment** (представленным атрибутом **classified_entity**)

Элемент ИММ: PATH

Ссылочный путь: `applied_attribute_classification_assignment`
`{applied_attribute_classification_assignment <=`
`attribute_classification_assignment`
`attribute_classification_assignment.attribute_name = 'status'}`
`applied_attribute_classification_assignment.items[i] = attribute_classification_item`
`attribute_classification_item *> ap239_mri_attribute_classification_item`
`ap239_mri_attribute_classification_item *> wreqchar_ap239_mri_attribute_`
`classification_item`
`wreqchar_ap239_mri_attribute_classification_item = applied_action_request_`
`assignment`

5.1.3.3 Отображение связи объекта **Attribute_classification** с объектом **Work_request** (представленным атрибутом **classified_entity**)

Элемент ИММ: PATH

Ссылочный путь: `applied_attribute_classification_assignment`
`{applied_attribute_classification_assignment <=`
`attribute_classification_assignment`
`attribute_classification_assignment.attribute_name = 'name'}`
`applied_attribute_classification_assignment.items[i] = attribute_classification_item`
`attribute_classification_item *> ap239_mri_attribute_classification_item`
`ap239_mri_attribute_classification_item *> wreqchar_ap239_mri_attribute_`
`classification_item`
`wreqchar_ap239_mri_attribute_classification_item = versioned_action_request`

5.1.3.4 Отображение связи объекта **Attribute_classification** с объектом **Work_request_status** (представленным атрибутом **classified_entity**)

Элемент IMM: PATH

Ссылочный путь: `applied_attribute_classification_assignment`
`{applied_attribute_classification_assignment <=`
`attribute_classification_assignment`
`attribute_classification_assignment.attribute_name = 'status'}`
`applied_attribute_classification_assignment.items[i] = attribute_classification_item`
`attribute_classification_item *> ap239_mri_attribute_classification_item`
`ap239_mri_attribute_classification_item *> wreqchar_ap239_mri_attribute_classification_item`
`wreqchar_ap239_mri_attribute_classification_item = action_request_status`

5.1.4 Прикладной объект **Classification_assignment**

Определение прикладного объекта **Classification_assignment** дано в прикладном модуле 'classification_assignment'. В настоящей секции с целью включения утверждений, определения которых даны в настоящем прикладном модуле, дается расширение отображения прикладного объекта **Classification_assignment**.

5.1.4.1 Отображение связи объекта **Classification_assignment** с объектом **Activity_method_assignment** (представленным атрибутом **items**)

Элемент IMM: PATH

Ссылочный путь: `applied_classification_assignment.items[i] ->`
`classification_item`
`classification_item *> ap239_mri_classification_item`
`ap239_mri_classification_item *> wreqchar_ap239_mri_classification_item`
`wreqchar_ap239_mri_classification_item = action_request_solution`

5.1.4.2 Отображение связи объекта **Classification_assignment** с объектом **Affected_items_assignment** (представленным атрибутом **items**)

Элемент IMM: PATH

Ссылочный путь: `applied_classification_assignment.items[i] ->`
`classification_item`
`classification_item *> ap239_mri_classification_item`
`ap239_mri_classification_item *> wreqchar_ap239_mri_classification_item`
`wreqchar_ap239_mri_classification_item = applied_action_request_assignment`

5.1.4.3 Отображение связи объекта **Classification_assignment** с объектом **Work_request** (представленным атрибутом **items**)

Элемент IMM: PATH

Ссылочный путь: `applied_classification_assignment.items[i] ->`
`classification_item`
`classification_item *> ap239_mri_classification_item`
`ap239_mri_classification_item *> wreqchar_ap239_mri_classification_item`
`wreqchar_ap239_mri_classification_item = versioned_action_request`

5.1.4.4 Отображение связи объекта **Classification_assignment** с объектом **Work_request_status** (представленным атрибутом **items**)

Элемент ИММ: PATH
 Ссылочный путь: `applied_classification_assignment.items[] ->
 classification_item
 classification_item *> ap239_mri_classification_item
 ap239_mri_classification_item *> wreqchar_ap239_mri_classification_item
 wreqchar_ap239_mri_classification_item = action_request_status`

5.1.5 Прикладной объект **Date_or_date_time_assignment**

Определение прикладного объекта **Date_or_date_time_assignment** дано в прикладном модуле 'date_time_assignment'. В настоящей секции с целью включения утверждений, определения которых даны в настоящем прикладном модуле, дается расширение отображения прикладного объекта **Date_or_date_time_assignment**.

5.1.5.1 Отображение связи объекта **Date_or_date_time_assignment** с объектом **Activity_method_assignment** (представленным атрибутом **items**)

Вариант 1. Если роль атрибута **assigned_date** играет объект **Calendar_date**.

Элемент ИММ: PATH
 Ссылочный путь: `(date_assignment=>
 applied_date_assignment
 applied_date_assignment.items[] -> date_item
 date_item *> mri_date_item
 mri_date_item *> wreqchar_mri_date_item
 wreqchar_mri_date_item = action_request_solution)`

Вариант 2. Если роль атрибута **assigned_date** играет объект **Date_time**.

Элемент ИММ: PATH
 Ссылочный путь: `(date_and_time_assignment=>
 applied_date_and_time_assignment
 applied_date_and_time_assignment.items[] ->
 date_and_time_item *> mri_date_and_time_item
 mri_date_and_time_item *> wreqchar_mri_date_and_time_item
 wreqchar_mri_date_and_time_item = action_request_solution)`

5.1.5.2 Отображение связи объекта **Date_or_date_time_assignment** с объектом, **Work_request** (представленным атрибутом **item**)

Вариант 1. Если роль атрибута **assigned_date** играет объект **Calendar_date**.

Элемент ИММ: PATH
 Ссылочный путь: `(date_assignment=>
 applied_date_assignment
 applied_date_assignment.items[] -> date_item
 date_item *> mri_date_item
 mri_date_item *> wreqchar_mri_date_item
 wreqchar_mri_date_item = versioned_action_request)`

Вариант 2. Если роль атрибута **assigned_date** играет объект **Date_time**.

Элемент ИММ: PATH
 Ссылочный путь: (date_and_time_assignment=>
 applied_date_and_time_assignment
 applied_date_and_time_assignment.items[i] ->
 date_and_time_item *> mri_date_and_time_item
 mri_date_and_time_item *> wreqchar_mri_date_and_time_item
 wreqchar_mri_date_and_time_item = versioned_action_request)

5.1.5.3 Отображение связи объекта **Date_or_date_time_assignment** с объектом, **Affected_items_assignment** (представленным атрибутом **item**)

Вариант 1. Если роль атрибута **assigned_date** играет объект **Calendar_date**.

Элемент ИММ: PATH
 Ссылочный путь: (date_assignment=>
 applied_date_assignment
 applied_date_assignment.items[i] -> date_item
 date_item *> mri_date_item
 mri_date_item *> wreqchar_mri_date_item
 wreqchar_mri_date_item = applied_action_request_assignment)

Вариант 2. Если роль атрибута **assigned_date** играет объект **Date_time**.

Элемент ИММ: PATH
 Ссылочный путь: (date_and_time_assignment=>
 applied_date_and_time_assignment
 applied_date_and_time_assignment.items[i] ->
 date_and_time_item *> mri_date_and_time_item
 mri_date_and_time_item *> wreqchar_mri_date_and_time_item
 wreqchar_mri_date_and_time_item = applied_action_request_assignment)

5.1.6 Прикладной объект **Identification_assignment**

Определение прикладного объекта **Identification_assignment** дано в прикладном модуле 'identification_assignment'. В настоящей секции с целью включения утверждений, определения которых даны в настоящем прикладном модуле, дается расширение отображения прикладного объекта **Identification_assignment**.

5.1.6.1 Отображение связи объекта **Identification_assignment** с объектом **Work_request** (представленным атрибутом **items**)

Элемент ИММ: PATH
 Ссылочный путь: applied_identification_assignment.items[i] ->
 identification_item
 identification_item *> mri_identification_item
 mri_identification_item *> wreqchar_mri_identification_item
 wreqchar_mri_identification_item = versioned_action_request

5.1.6.2 Отображение связи объекта **Identification_assignment** с объектом **Affected_items_assignment** (представленным атрибутом **items**)

Элемент ИММ: PATH

Ссылочный путь: `applied_identification_assignment.items[i] ->`
`identification_item`
`identification_item *> mri_identification_item`
`mri_identification_item *> wreqchar_mri_identification_item`
`wreqchar_mri_identification_item = applied_action_request_assignment`

5.1.7 Прикладной объект **Language_indication**

Определение прикладного объекта **Language_indication** дано в прикладном модуле 'multi_linguism'. В настоящей секции с целью включения утверждений, определения которых даны в настоящем прикладном модуле, дается расширение отображения прикладного объекта **Language_indication**.

5.1.7.1 Отображение связи объекта **Language_indication** с объектом **Activity_method_assignment** (представленным атрибутом **considered_instance**)

Элемент ИММ: PATH

Ссылочный путь: `attribute_language_assignment.items[i] -> attribute_language_item`
`attribute_language_item *> mri_attribute_language_item`
`mri_attribute_language_item = action_request_solution`

5.1.8 Прикладной объект **Attribute_translation_assignment**

Определение прикладного объекта **Attribute_translation_assignment** дано в прикладном модуле 'multi_linguism'. В настоящей секции с целью включения утверждений, определения которых даны в настоящем прикладном модуле, дается расширение отображения прикладного объекта **Attribute_translation_assignment**.

5.1.8.1 Отображение связи объекта **Attribute_translation_assignment** с объектом **Activity_method_assignment** (представленным атрибутом **considered_instance**)

Элемент ИММ: PATH

Ссылочный путь: `multi_language_attribute_assignment.items[i] -> multi_language_attribute_item`
`multi_language_attribute_item *> mri_multi_language_attribute_item`
`mri_multi_language_attribute_item = applied_action_request_assignment`

5.1.9 Прикладной объект **Organization_or_person_in_organization_assignment**

Определение прикладного объекта **Organization_or_person_in_organization_assignment** дано в прикладном модуле 'person_organization_assignment'. В настоящей секции с целью включения утверждений, определения которых даны в настоящем прикладном модуле, дается расширение отображения прикладного объекта **Organization_or_person_in_organization_assignment**.

5.1.9.1 Отображение связи объекта **Organization_or_person_in_organization_assignment** с объектом **Activity_method_assignment** (представленным атрибутом **items**)

Вариант 1. Если роль атрибута **assigned_entity** играет объект **Organization**.

Элемент ИММ: PATH

Ссылочный путь: `(applied_organization_assignment.items[i] ->`
`organization_item`
`organization_item *> mri_organization_item`
`mri_organization_item *> wreqchar_mri_organization_item`
`wreqchar_mri_organization_item = versioned_action_request)`

Вариант 2. Если роль атрибута **assigned_entity** играет объект **Person_in_organization**.

Элемент IMM: PATH

Ссылочный путь: (applied_person_and_organization_assignment.items[i] ->
 person_and_organization_item
 person_and_organization_item *> mri_person_and_organization_item
 mri_person_and_organization_item *> wreqchar_mri_person_and_organization_item
 wreqchar_mri_person_and_organization_item = versioned_action_request)

5.1.9.2 Отображение связи объекта **Organization_or_person_in_organization_assignment** с объектом **Activity_method_assignment** (представленным атрибутом **item**)

Вариант 1. Если роль атрибута **assigned_entity** играет объект **Organization**.

Элемент IMM: PATH

Ссылочный путь: (applied_organization_assignment.items[i] ->
 organization_item
 organization_item *> mri_organization_item
 mri_organization_item *> wreqchar_mri_organization_item
 wreqchar_mri_organization_item = action_request_solution)

Вариант 2. Если роль атрибута **assigned_entity** играет объект **Person_in_organization**.

Элемент IMM: PATH

Ссылочный путь: (applied_person_and_organization_assignment.items[i] ->
 person_and_organization_item
 person_and_organization_item *> mri_person_and_organization_item
 mri_person_and_organization_item *> wreqchar_mri_person_and_organization_item
 wreqchar_mri_person_and_organization_item = action_request_solution)

5.1.9.3 Отображение связи объекта **Organization_or_person_in_organization_assignment** с объектом, **Affected_items_assignment** (представленным атрибутом **item**)

Вариант 1. Если роль атрибута **assigned_entity** играет объект **Organization**.

Элемент IMM: PATH

Ссылочный путь: (applied_organization_assignment.items[i] ->
 organization_item
 organization_item *> mri_organization_item
 mri_organization_item *> wreqchar_mri_organization_item
 wreqchar_mri_organization_item = applied_action_request_assignment)

Вариант 2. Если роль атрибута **assigned_entity** играет объект **Person_in_organization**.

Элемент IMM: PATH

Ссылочный путь: (applied_person_and_organization_assignment.items[i] ->
 person_and_organization_item
 person_and_organization_item *> mri_person_and_organization_item
 mri_person_and_organization_item *> wreqchar_mri_person_and_organization_item
 wreqchar_mri_person_and_organization_item = applied_action_request_assignment)

5.2 Сокращенный листинг IMM на языке EXPRESS

В данном подразделе определена EXPRESS-схема, полученная из таблицы отображений. В ней использованы элементы из общих ресурсов или из других прикладных модулей и определены конструкции на языке EXPRESS, относящиеся к настоящему стандарту.

В данном подразделе определена интерпретированная модель прикладного модуля «Параметры запроса на работу», а также определены модификации, которым подвергаются конструкции, импортированные из общих ресурсов.

При использовании в данной схеме конструкций, определенных в общих ресурсах или в прикладных модулях, необходимо применять следующие ограничения:

- использование объекта супертипа не дает права применять любой из его подтипов, пока этот подтип не будет также импортирован в схему IMM;
- использование выбираемого типа SELECT не дает права применять любой из перечисленных в нем типов, пока этот тип не будет также импортирован в схему IMM.

EXPRESS-спецификация:

*)

```

SCHEMA Work_request_characterized_mim;
USE FROM action_schema -- ISO 10303-41
    (action_request_solution,
     action_request_status,
     versioned_action_request);
USE FROM Ap239_management_resource_information_mim; -- ISO/TS 10303-1289
USE FROM Document_assignment_mim; -- ISO/TS 10303-1122
USE FROM Management_resource_information_mim; -- ISO/TS 10303-1288
USE FROM Work_request_mim; -- ISO/TS 10303-1042

```

(*

Примечания

1 Схемы, ссылки на которые даны выше, можно найти в следующих стандартах и документах комплекса ИСО 10303:

action_schema — ИСО 10303-41;
Ap239_management_resource_information_mim — ИСО/ТС 10303-1289;
Document_assignment_mim — ИСО/ТС 10303-1122;
Management_resource_information_mim — ИСО/ТС 10303-1288;
Work_request_mim — ИСО/ТС 10303-1042.

2 Графическое представление данных схем приведено на рисунках D.1—D.6, приложение D.

5.2.1 Определение типов данных IMM

В настоящем пункте определены типы данных IMM для прикладного модуля, рассматриваемого в настоящем стандарте. Ниже специфицированы типы данных IMM и их определения.

5.2.1.1 Тип данных **wreqchar_ap239_mri_attribute_classification_item**

Выбираемый тип данных **wreqchar_ap239_mri_attribute_classification_item** является расширением типа данных **ap239_mri_attribute_classification_item**. В настоящем типе данных к списку альтернативных выбираемых типов данных добавлены именованные типы **action_request_solution**, **action_request_status**, **applied_action_request_assignment** и **versioned_action_request**.

Примечание — В прикладных модулях, использующих конструкции настоящего прикладного модуля, список объектных типов данных может быть расширен.

EXPRESS-спецификация:

*)

```

TYPE wreqchar_ap239_mri_attribute_classification_item = EXTENSIBLE GENERIC_ENTITY SELECT
BASED_ON ap239_mri_attribute_classification_item WITH

```

```
(action_request_solution,
action_request_status,
applied_action_request_assignment,
versioned_action_request);
```

```
END_TYPE;
```

```
(*
```

5.2.1.2 Тип данных **wreqchar_ap239_mri_classification_item**

Выбираемый тип данных **wreqchar_ap239_mri_classification_item** является расширением типа данных **ap239_mri_classification_item**. В настоящем типе данных к списку альтернативных выбираемых типов данных добавлены именованные типы **action_request_solution**, **action_request_status**, **applied_action_request_assignment** и **versioned_action_request**.

Примечание — В прикладных модулях, использующих конструкции настоящего прикладного модуля, список объектных типов данных может быть расширен.

EXPRESS-спецификация:

```
*)
```

```
TYPE wreqchar_ap239_mri_classification_item = EXTENSIBLE GENERIC_ENTITY SELECT BASED_ON
ap239_mri_classification_item WITH
```

```
(action_request_solution,
action_request_status,
applied_action_request_assignment,
versioned_action_request);
```

```
END_TYPE;
```

```
(*
```

5.2.1.3 Тип данных **wreqchar_document_reference_item**

Выбираемый тип данных **wreqchar_document_reference_item** является расширением типа данных **document_reference_item**. В настоящем типе данных к списку альтернативных выбираемых типов данных добавлен именованный тип **versioned_action_request**.

EXPRESS-спецификация:

```
*)
```

```
TYPE wreqchar_document_reference_item = SELECT BASED_ON document_reference_item WITH
(versioned_action_request);
```

```
END_TYPE;
```

```
(*
```

5.2.1.4 Тип данных **wreqchar_mri_approval_item**

Выбираемый тип данных **wreqchar_mri_approval_item** является расширением типа данных **mri_approval_item**. В настоящем типе данных к списку альтернативных выбираемых типов данных добавлены именованные типы **action_request_solution**, **applied_action_request_assignment** и **versioned_action_request**.

Примечание — В прикладных модулях, использующих конструкции настоящего прикладного модуля, список объектных типов данных может быть расширен.

EXPRESS-спецификация:

```
*)
```

```
TYPE wreqchar_mri_approval_item = EXTENSIBLE GENERIC_ENTITY SELECT BASED_ON mri_approval_
item WITH
```

```
(action_request_solution,
```

applied_action_request_assignment,
versioned_action_request);

END_TYPE;

(*

5.2.1.5 Тип данных **wreqchar_mri_attribute_language_item**

Выбираемый тип данных **wreqchar_mri_attribute_language_item** является расширением типа данных **mri_attribute_language_item**. В настоящем типе данных к списку альтернативных выбираемых типов данных добавлен именованный тип **action_request_solution**.

Примечание — В прикладных модулях, использующих конструкции настоящего прикладного модуля, список объектных типов данных может быть расширен.

EXPRESS-спецификация:

*)

TYPE wreqchar_mri_attribute_language_item = EXTENSIBLE GENERIC_ENTITY SELECT BASED_ON mri_attribute_language_item WITH

(action_request_solution);

END_TYPE;

(*

5.2.1.6 Тип данных **wreqchar_mri_date_and_time_item**

Выбираемый тип данных **wreqchar_mri_date_and_time_item** является расширением типа данных **mri_date_and_time_item**. В настоящем типе данных к списку альтернативных выбираемых типов данных добавлены именованные типы **action_request_solution**, **applied_action_request_assignment** и **versioned_action_request**.

Примечание — В прикладных модулях, использующих конструкции настоящего прикладного модуля, список объектных типов данных может быть расширен.

EXPRESS-спецификация:

*)

TYPE wreqchar_mri_date_and_time_item = EXTENSIBLE GENERIC_ENTITY SELECT BASED_ON mri_date_and_time_item WITH

(action_request_solution,
applied_action_request_assignment,
versioned_action_request);

END_TYPE;

(*

5.2.1.7 Тип данных **wreqchar_mri_date_item**

Выбираемый тип данных **wreqchar_mri_date_item** является расширением типа данных **mri_date_item**. В настоящем типе данных к списку альтернативных выбираемых типов данных добавлены именованные типы **action_request_solution**, **applied_action_request_assignment** и **versioned_action_request**.

Примечание — В прикладных модулях, использующих конструкции настоящего прикладного модуля, список объектных типов данных может быть расширен.

EXPRESS-спецификация:

*)

TYPE wreqchar_mri_date_item = EXTENSIBLE GENERIC_ENTITY SELECT BASED_ON mri_date_item WITH

```
(action_request_solution,
applied_action_request_assignment,
versioned_action_request);
```

```
END_TYPE;
```

```
(*
```

5.2.1.8 Тип данных **wreqchar_mri_identification_item**

Выбираемый тип данных **wreqchar_mri_identification_item** является расширением типа данных **mri_identification_item**. В настоящем типе данных к списку альтернативных выбираемых типов данных добавлены именованные типы **applied_action_request_assignment** и **versioned_action_request**.

Примечание — В прикладных модулях, использующих конструкции настоящего прикладного модуля, список объектных типов данных может быть расширен.

EXPRESS-спецификация:

```
*)
```

```
TYPE wreqchar_mri_identification_item = EXTENSIBLE GENERIC_ENTITY SELECT BASED_ON mri_
identification_item WITH
```

```
(applied_action_request_assignment,
versioned_action_request);
```

```
END_TYPE;
```

```
(*
```

5.2.1.9 Тип данных **wreqchar_mri_multi_language_attribute_item**

Выбираемый тип данных **wreqchar_mri_multi_language_attribute_item** является расширением типа данных **mri_multi_language_attribute_item**. В настоящем типе данных к списку альтернативных выбираемых типов данных добавлен именованный тип **action_request_solution**.

Примечание — В прикладных модулях, использующих конструкции настоящего прикладного модуля, список объектных типов данных может быть расширен.

EXPRESS-спецификация:

```
*)
```

```
TYPE wreqchar_mri_multi_language_attribute_item = EXTENSIBLE GENERIC_ENTITY SELECT BASED_
ON mri_multi_language_attribute_item WITH
```

```
(action_request_solution);
```

```
END_TYPE;
```

```
(*
```

5.2.1.10 Тип данных **wreqchar_mri_organization_item**

Выбираемый тип данных **wreqchar_mri_organization_item** является расширением типа данных **mri_organization_item**. В настоящем типе данных к списку альтернативных выбираемых типов данных добавлены именованные типы **action_request_solution**, **applied_action_request_assignment** и **versioned_action_request**.

Примечание — В прикладных модулях, использующих конструкции настоящего прикладного модуля, список объектных типов данных может быть расширен.

EXPRESS-спецификация:

```
*)
```

```
TYPE wreqchar_mri_organization_item = EXTENSIBLE GENERIC_ENTITY SELECT BASED_ON mri_
organization_item WITH
```

```
(action_request_solution,
```

```

    applied_action_request_assignment,
    versioned_action_request);

```

```

END_TYPE;

```

```

(*

```

5.2.1.11 Тип данных **wreqchar_mri_person_and_organization_item**

Выбираемый тип данных **wreqchar_mri_person_and_organization_item** является расширением типа данных **mri_person_and_organization_item**. В настоящем типе данных к списку альтернативных выбираемых типов данных добавлены именованные типы **action_request_solution**, **applied_action_request_assignment** и **versioned_action_request**.

Примечание — В прикладных модулях, использующих конструкции настоящего прикладного модуля, список объектных типов данных может быть расширен.

EXPRESS-спецификация:

```

*)

```

```

TYPE wreqchar_mri_person_and_organization_item = EXTENSIBLE GENERIC_ENTITY SELECT BASED_
ON mri_person_and_organization_item WITH

```

```

    (action_request_solution,
    applied_action_request_assignment,
    versioned_action_request);

```

```

END_TYPE;

```

```

(*

```

```

*)

```

```

END_SCHEMA; -- Work_request_characterized_mim

```

```

(*

```

Приложение А
(обязательное)

Сокращенные наименования объектов ИММ

Наименования объектов были определены в подразделе 5.2 настоящего стандарта и в других стандартах, перечисленных в разделе 2.

Требования к использованию сокращенных наименований содержатся в методах реализации, описанных в соответствующих стандартах комплекса ИСО 10303.

Приложение В
(обязательное)

Регистрация информационных объектов

В.1 Обозначение документа

Для однозначного обозначения информационного объекта в открытой системе настоящему стандарту присвоен следующий идентификатор объекта:

{ iso standard 10303 part(1285) version(1) }

Смысл данного обозначения установлен в ИСО/МЭК 8824-1 и описан в ИСО 10303-1.

В.2 Обозначение схем

В.2.1 Обозначение схемы Work_request_characterized_arm

Для однозначного обозначения в открытой информационной системе схеме **Work_request_characterized_arm**, установленной в настоящем стандарте, присвоен следующий идентификатор объекта:

{ iso standard 10303 part(1285) version(1) schema(1) work-request-characterized-arm(1) }

Смысл данного обозначения установлен в ИСО/МЭК 8824-1 и описан в ИСО 10303-1.

В.2.2 Обозначение схемы Work_request_characterized_mim

Для однозначного обозначения в открытой информационной системе схеме **Work_request_characterized_mim**, установленной в настоящем стандарте, присвоен следующий идентификатор объекта:

{ iso standard 10303 part(1285) version(1) schema(1) work-request-characterized-mim(2) }

Смысл данного обозначения установлен в ИСО/МЭК 8824-1 и описан в ИСО 10303-1.

Приложение С
(справочное)

EXPRESS-G диаграммы ПЭМ

Диаграммы на рисунках С.1—С.5 получены из сокращенного листинга ПЭМ на языке EXPRESS, приведенного в разделе 4. В диаграммах использована графическая нотация EXPRESS-G языка EXPRESS.

В настоящем приложении приведены два различных представления ПЭМ для рассматриваемого прикладного модуля:

- представление на уровне схем отображает импорт конструкций, определенных в схемах ПЭМ других прикладных модулей, в схему ПЭМ рассматриваемого прикладного модуля с помощью операторов USE FROM;
- представление на уровне объектов отображает конструкции на языке EXPRESS, определенные в схеме ПЭМ данного прикладного модуля, и ссылки на импортированные конструкции, которые конкретизированы или на которые имеются ссылки в конструкциях схемы ПЭМ рассматриваемого прикладного модуля.

Примечание — Оба эти представления являются неполными. Представление на уровне схем не отображает схем ПЭМ модулей, которые импортированы косвенным образом. Представление на уровне объектов не отображает импортированных конструкций, которые не конкретизированы или на которые отсутствуют ссылки в конструкциях схемы ПЭМ рассматриваемого прикладного модуля.

Описание EXPRESS-G установлено в ИСО 10303-11, приложение D.



Рисунок С.1 — Представление ПЭМ на уровне схем в формате EXPRESS-G



Рисунок С.2 — Представление ПЭМ на уровне объектов в формате EXPRESS-G. Диаграмма 1 из 4

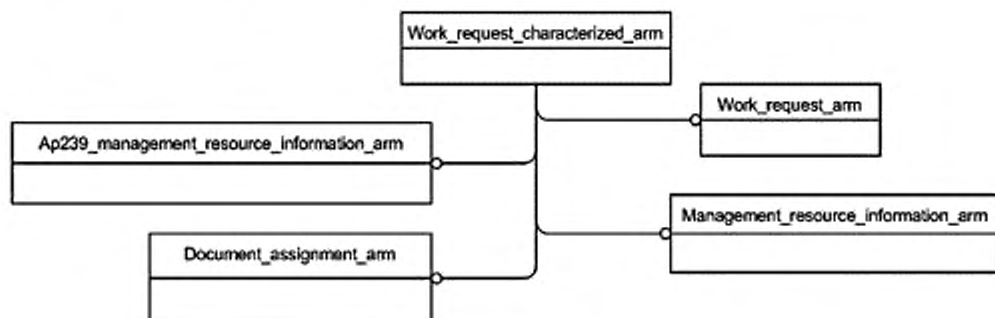

Рисунок С.3 — Представление ПЭМ на уровне объектов в формате EXPRESS-G. Диаграмма 2 из 4

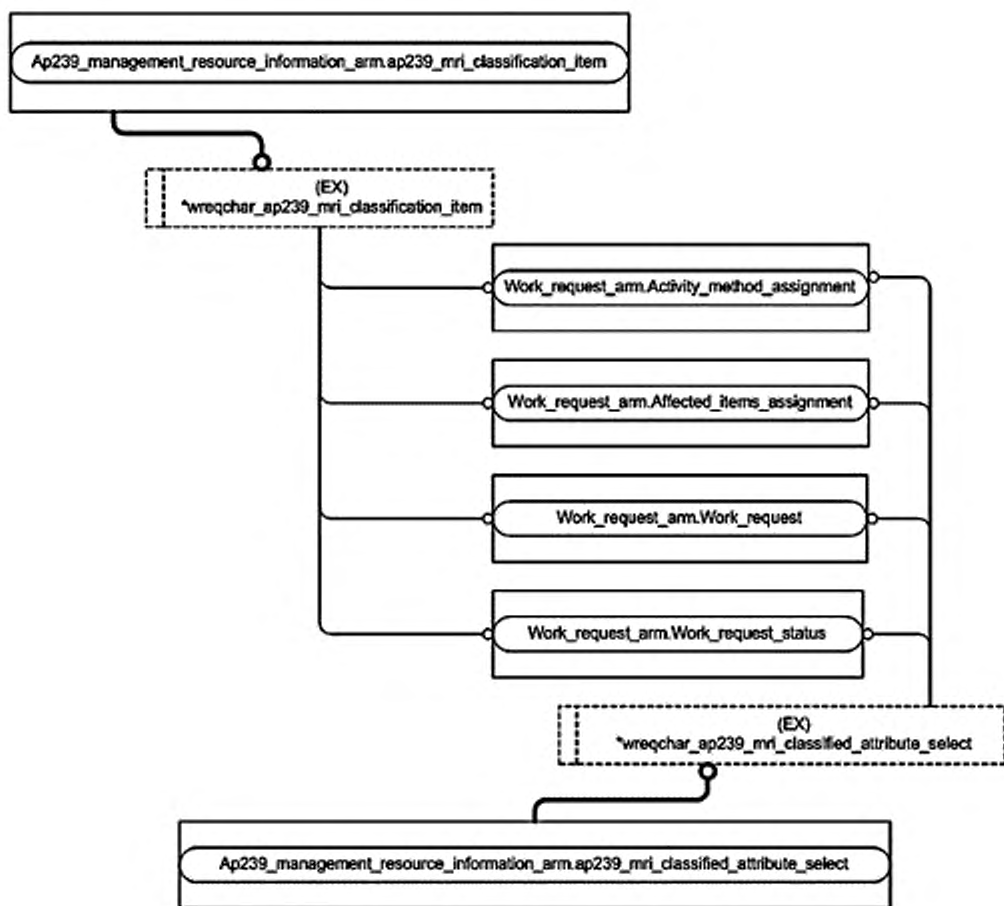

Рисунок С.4 — Представление ПЭМ на уровне объектов в формате EXPRESS-G. Диаграмма 3 из 4

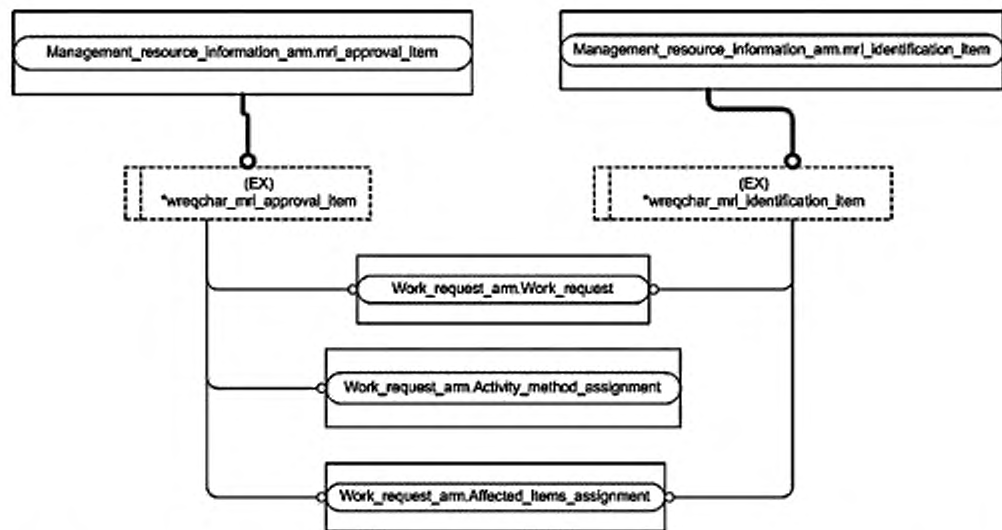

Рисунок С.5 — Представление ПЭМ на уровне объектов в формате EXPRESS-G. Диаграмма 4 из 4

Приложение D
(справочное)

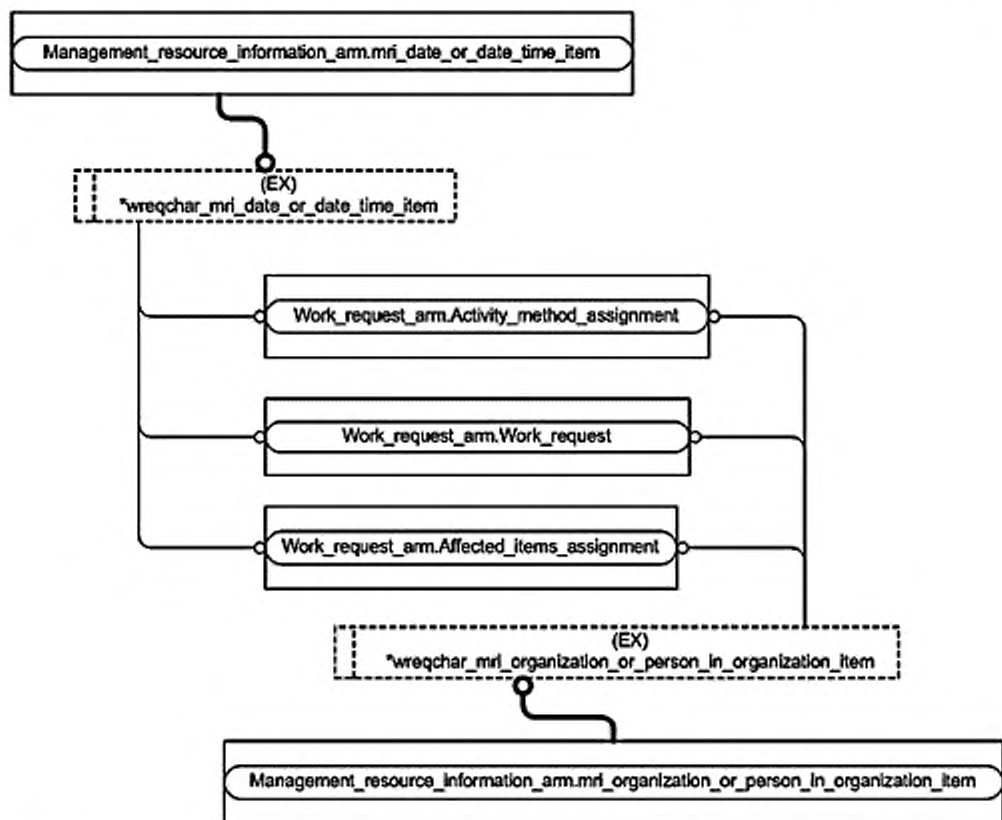
EXPRESS-G диаграммы IMM

Диаграммы на рисунках D.1—D.6 получены из сокращенного листинга IMM на языке EXPRESS, приведенного в 5.2. В диаграммах использована графическая нотация EXPRESS-G языка EXPRESS.

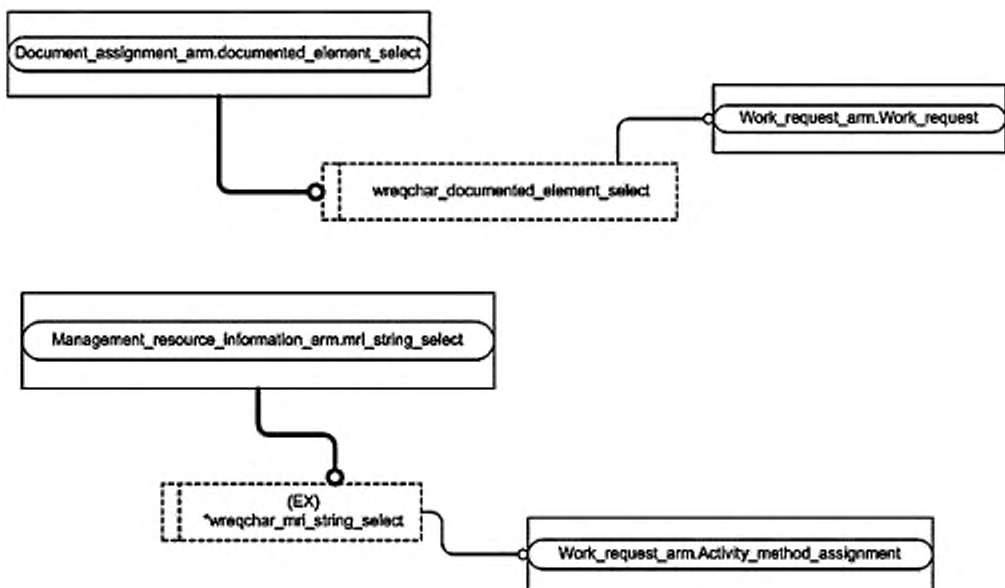
В настоящем приложении приведены два различных представления IMM для рассматриваемого прикладного модуля:

- представление на уровне схем отображает импорт конструкций, определенных в схемах IMM других прикладных модулей или в схемах общих ресурсов, в схему IMM рассматриваемого прикладного модуля с помощью оператора USE FROM;

- представление на уровне объектов отображает конструкции на языке EXPRESS, определенные в схеме IMM рассматриваемого прикладного модуля, и ссылки на импортированные конструкции, которые конкретизированы или на которые имеются ссылки в конструкциях схемы IMM рассматриваемого прикладного модуля.

Примечание — Оба эти представления являются неполными. Представление на уровне схем не отображает схем IMM модулей, которые импортированы косвенным образом. Представление на уровне объектов не отображает импортированных конструкций, которые не конкретизированы или на которые отсутствуют ссылки в конструкциях схемы IMM рассматриваемого прикладного модуля.

Описание EXPRESS-G установлено в ИСО 10303-11, приложение D.



Рисунок D.1 — Представление IMM на уровне схем в формате EXPRESS-G



Рисунок D.2 — Представление ИММ на уровне объектов в формате EXPRESS-G.
 Диаграмма 1 из 5

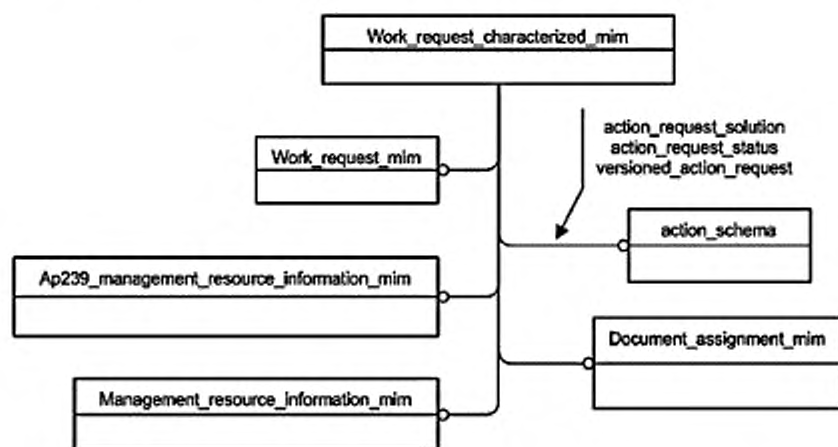

Рисунок D.3 — Представление ИММ на уровне объектов в формате EXPRESS-G.
 Диаграмма 2 из 5

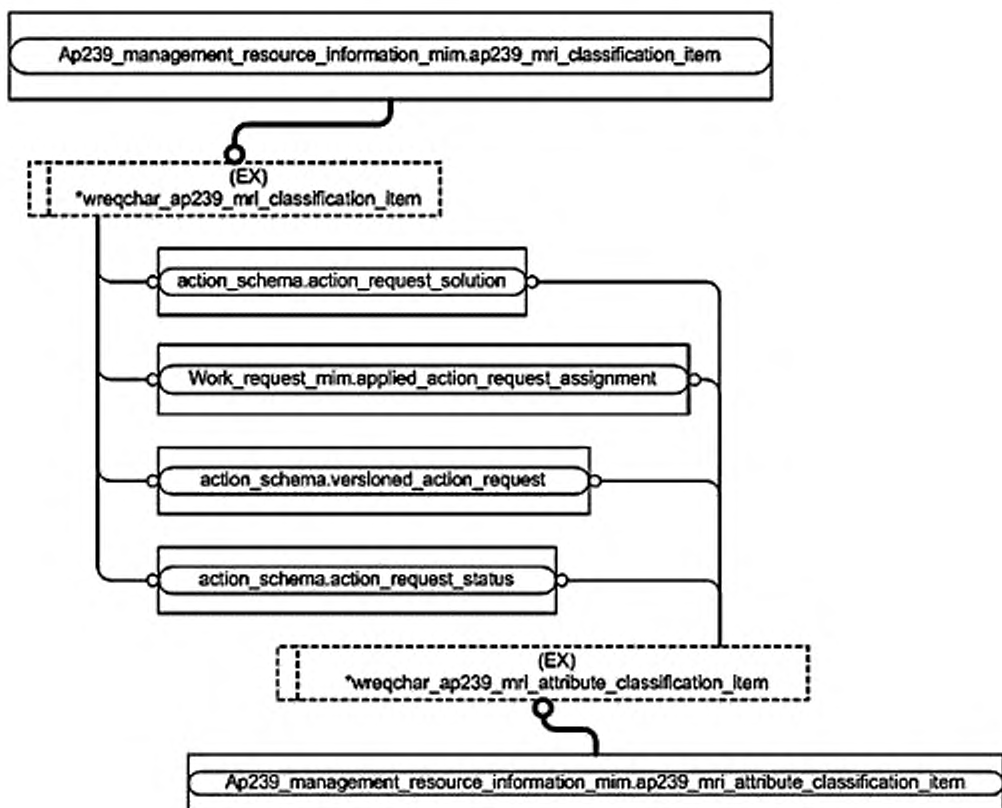

Рисунок D.4 — Представление IMM на уровне объектов в формате EXPRESS-G.
 Диаграмма 3 из 5

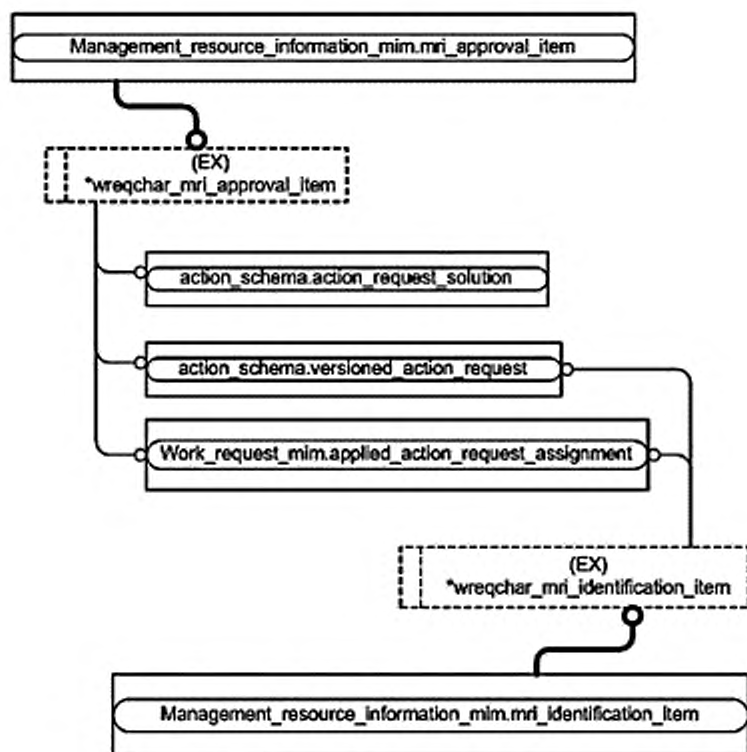

Рисунок D.5 — Представление IMM на уровне объектов в формате EXPRESS-G.
 Диаграмма 4 из 5

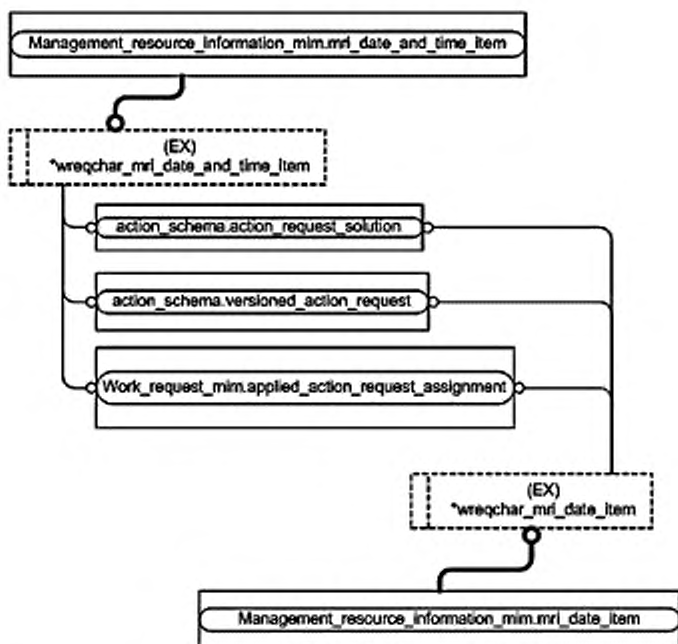

Рисунок D.6 — Представление IMM на уровне объектов в формате EXPRESS-G.
 Диаграмма 5 из 5

Приложение Е
(справочное)

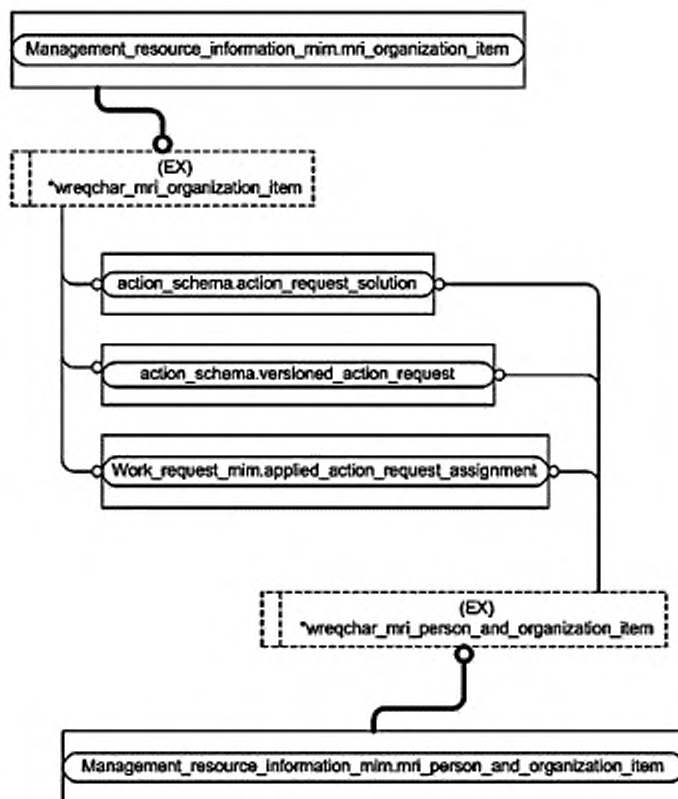
Машинно-интерпретируемые листинги

В данном приложении приведены ссылки на сайты, на которых находятся листинги наименований объектов на языке EXPRESS и соответствующих сокращенных наименований, установленных или на которые даются ссылки в настоящем стандарте. На этих же сайтах представлены листинги всех EXPRESS-схем, определенных в настоящем стандарте, без комментариев и другого поясняющего текста. Эти листинги доступны в машинно-интерпретируемой форме (см. таблицу Е.1) и могут быть получены по следующим адресам URL:

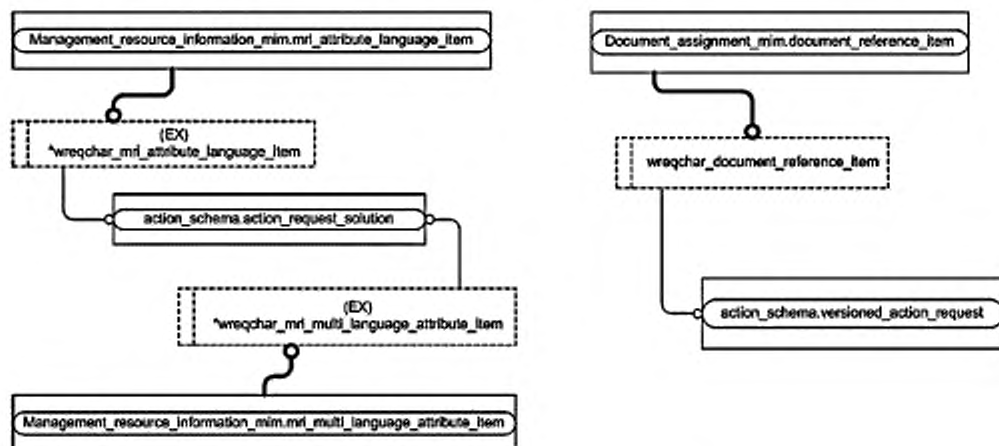
сокращенные наименования: http://www.tc184-sc4.org/Short_Names/;

EXPRESS: <http://www.tc184-sc4.org/EXPRESS/>.

Т а б л и ц а Е.1 — Листинги ПЭМ и ИММ на языке EXPRESS

Описание	Идентификатор
Сокращенный листинг ПЭМ на языке EXPRESS	ISO TC184/SC4/WG12 N3196
Сокращенный листинг ИММ на языке EXPRESS	ISO TC184/SC4/WG12 N3197

Если доступ к этим сайтам невозможен, необходимо обратиться в центральный секретариат ИСО или непосредственно в секретариат ИСО ТК184/ПК4 по адресу электронной почты: sc4sec@tc184-sc4.org.

П р и м е ч а н и е — Информация, представленная в машинно-интерпретированном виде по указанным выше адресам URL, является справочной. Обязательным является текст настоящего стандарта.

Приложение ДА
(справочное)

**Сведения о соответствии ссылочных международных стандартов
и документов национальным стандартам**

Таблица ДА.1

Обозначение ссылочного международного стандарта, документа	Степень соответствия	Обозначение и наименование соответствующего национального стандарта
ISO/IEC 8824-1	IDT	ГОСТ Р ИСО/МЭК 8824-1—2001 «Информационная технология. Абстрактная синтаксическая нотация версии один (ASN.1). Часть 1. Спецификация основной нотации»
ISO 10303-1:1994	IDT	ГОСТ Р ИСО 10303-1—99 «Системы автоматизации производства и их интеграция. Представление данных об изделии и обмен этими данными. Часть 1. Общие представления и основополагающие принципы»
ISO 10303-11:1994	IDT	ГОСТ Р ИСО 10303-11—2009 «Системы автоматизации производства и их интеграция. Представление данных об изделии и обмен этими данными. Часть 11. Методы описания. Справочное руководство по языку EXPRESS»
ISO 10303-21:2002	IDT	ГОСТ Р ИСО 10303-21—2002 «Системы автоматизации производства и их интеграция. Представление данных об изделии и обмен этими данными. Часть 21. Методы реализации. Кодирование открытым текстом структуры обмена»
ISO 10303-202:1996 ¹⁾	—	*
ISO/TS 10303-1001:2004	IDT	ГОСТ Р ИСО/ТС 10303-1001—2010 «Системы автоматизации производства и их интеграция. Представление данных об изделии и обмен этими данными. Часть 1001. Прикладной модуль. Присваивание внешнего вида»
ISO/TS 10303-1017	IDT	ГОСТ Р ИСО/ТС 10303-1017—2010 «Системы автоматизации производства и их интеграция. Представление данных об изделии и обмен этими данными. Часть 1017. Прикладной модуль. Идентификация изделия»
ISO 10303-41	IDT	ГОСТ Р ИСО 10303-41—99 «Системы автоматизации производства и их интеграция. Представление данных об изделии и обмен этими данными. Часть 41 Интегрированные обобщенные ресурсы. Основы описания и поддержки изделий»
ISO/TS 10303-1298	IDT	ГОСТ Р ИСО/ТС 10303-1289—2012 «Системы автоматизации производства и их интеграция. Представление данных об изделии и обмен этими данными. Часть 1289. Прикладной модуль. Информация о ресурсах управления по прикладному протоколу ПП239»
ISO/TS 10303-1122	IDT	ГОСТ Р ИСО/ТС 10303-1122—2014 «Системы автоматизации производства и их интеграция. Представление данных об изделии и обмен этими данными. Часть 1122. Прикладной модуль. Задание документа»
ISO/TS 10303-1288:2004	—	*

¹⁾ Заменен на ИСО 10303-242:2014.

Окончание таблицы ДА.1

Обозначение ссылочного международного стандарта, документа	Степень соответствия	Обозначение и наименование соответствующего национального стандарта
ISO/TS 10303-1042	IDT	ГОСТ Р ИСО/ТС 10303-1042—2013 «Системы автоматизации производства и их интеграция. Представление данных об изделии и обмен этими данными. Часть 1042. Прикладной модуль. Запрос на работу»
<p>* Соответствующий национальный стандарт отсутствует. До его утверждения рекомендуется использовать перевод на русский язык данного международного стандарта.</p> <p>Примечание — В настоящей таблице использовано следующее условное обозначение степени соответствия стандартов:</p> <p>- IDT — идентичные стандарты.</p>		

Библиография

- [1] Guidelines for the content of application modules, ISO TC 184/SC 4 N1685, 2004-02-27

Ключевые слова: прикладные автоматизированные системы, промышленные изделия, представление данных, обмен данными, запрос на работу, классификация запросов на работу, задание запросов на работу

БЗ 11—2017/6

Редактор *Л.В. Коретникова*
Технический редактор *В.Н. Прусакова*
Корректор *С.И. Фирсова*
Компьютерная верстка *Е.А. Кондрашовой*

Сдано в набор 02.11.2017. Подписано в печать 15.11.2017. Формат 60×84¹/₈. Гарнитура Ариал.
Усл. печ. л. 4,65. Уч.-изд. л. 4,52. Тираж 22 экз. Зак. 2274

Подготовлено на основе электронной версии, предоставленной разработчиком стандарта

Издано и отлечтано во ФГУП «СТАНДАРТИНФОРМ», 123001 Москва, Гранатный пер., 4
www.gostinfo.ru info@gostinfo.ru