

СССР  
НОРМАЛИ МАШИНОСТРОЕНИЯ

# СКОБЫ И ШАБЛОНЫ ЛИСТОВЫЕ

СТАНДАРТГИЗ  
МОСКВА — 1961

СССР  
НОРМАЛИ МАШИНОСТРОЕНИЯ

# СКОБЫ И ШАБЛОНЫ ЛИСТОВЫЕ

ГОСУДАРСТВЕННОЕ ИЗДАТЕЛЬСТВО СТАНДАРТОВ  
МОСКВА — 1961

## СОДЕРЖАНИЕ

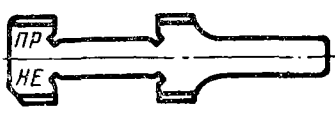
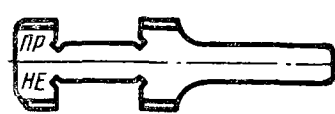
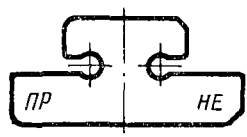
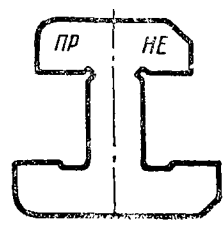
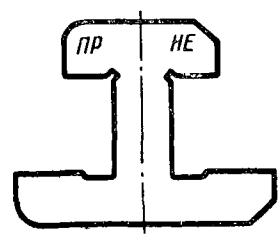
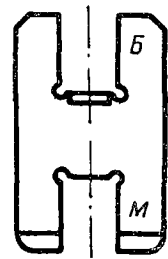
Номер нормалн	Обозначение	Наименование	Э с к и з	Стр.
МН 1401—61	8102-2000	Скобы двусторонние с ручкой для длин от 2 до 250 мм		7
МН 1402—61	8102-2150	Скобы двусторонние с ручкой и удлиненными губками для длин от 20 до 150 мм		11
МН 1403—61	8150-0000	Скобы двусторонние для высот от 3 до 6 мм		14
МН 1404—61	8150-0030	Скобы двусторонние для высот свыше 6 до 100 мм		16
МН 1405—61	8150-0100	Скобы двусторонние с удлиненными губками для высот свыше 6 до 100 мм		19
МН 1406—61	8150-1000	Шаблоны двусторонние для высот от 1 до 100 мм		22

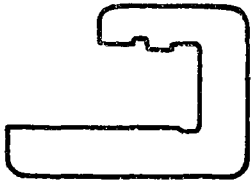
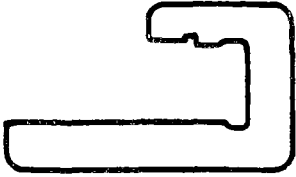
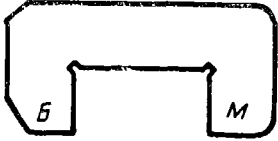
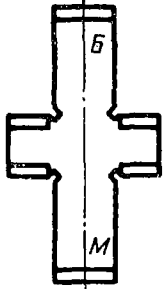
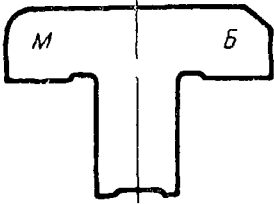
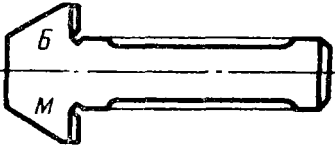
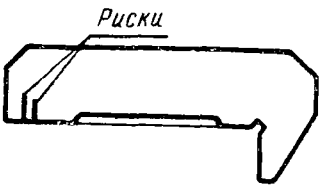
Номер нормал	Обозначение	Наименование	Эскиз	Стр.
МН 1407—61	8150-3000	Скобы односторонние для высот от 6 до 200 мм		29
МН 1408—61	8150-3100	Скобы односторонние с удлиненными губками для высот от 6 до 100 мм		32
МН 1409—61	8150-4000	Шаблоны односторонние для высот от 1 до 75 мм		35
МН 1410—61	8151-0000	Шаблоны двусторонние для глубин от 1 до 100 мм		40
МН 1411—61	8151-2000	Шаблоны односторонние для глубин от 1 до 70 мм		47
МН 1412—61	8153-0000	Шаблоны двусторонние для уступов от 3 до 300 мм		53
МН 1413—61	8166-0000	Шаблоны с рисками для длин от 3 до 300 мм		57

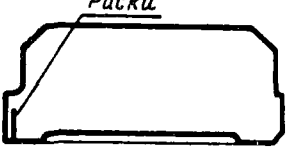
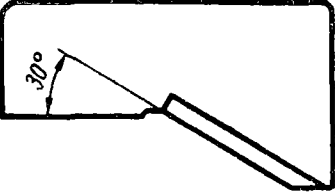
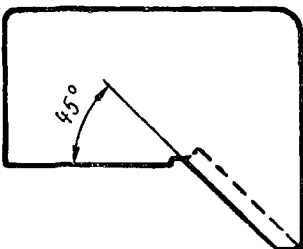
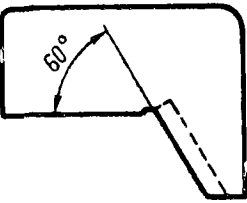
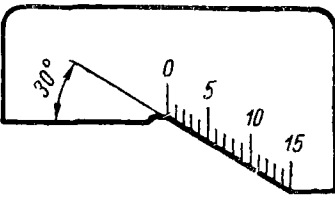
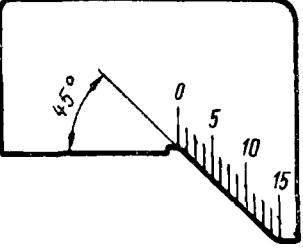
Номер нормал	Обозначение	Наименование	Эскиз	Стр.
МН 1414—61	8166-0500	Шаблоны-уступомеры для длин от 20 до 300 мм		61
МН 1415—61	8371-0000	Шаблоны для наружных фасок с углом 30°		64
МН 1416—61	8371-0020	Шаблоны для наружных фасок с углом 45°		65
МН 1417—61	8371-0040	Шаблоны для наружных фасок с углом 60°		66
МН 1418—61	8371-0070	Шаблоны шкальные для наружных фасок с углом 30°		67
МН 1419—61	8371-0080	Шаблоны шкальные для наружных фасок с углом 45°		68

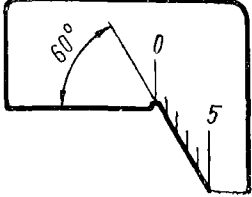
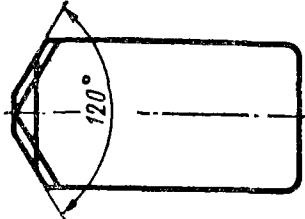
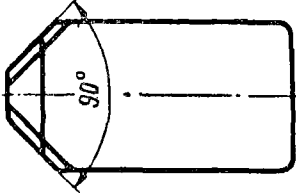
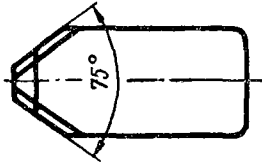
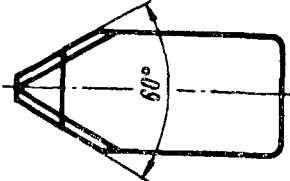
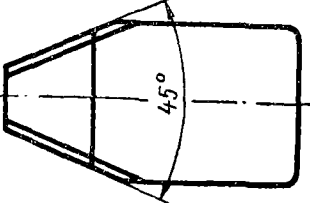
Номер нормал	Обозначение	Наименование	Эскиз	Стр.
МН 1420—61	8371-0090	Шаблоны шкальные для наружных фасок с углом $60^\circ$		69
МН 1421—61	8371-0100	Шаблоны для внутренних фасок с углом $120^\circ$		70
МН 1422—61	8371-0150	Шаблоны для внутренних фасок с углом $90^\circ$		71
МН 1423—61	8371-0200	Шаблоны для внутренних фасок с углом $75^\circ$		73
МН 1424—61	8371-0210	Шаблоны для внутренних фасок с углом $60^\circ$		74
МН 1425—61	8371-0220	Шаблоны для внутренних фасок с углом $45^\circ$		75
МН 1426—61	—	Скобы и шаблоны листовые. Технические требования		76

СССР

Всесоюзный  
научно-исследовательский  
институт  
по нормализации  
в машиностроении  
(ВНИИНМАШ)

НОРМАЛЬ МАШИНОСТРОЕНИЯ

МН 1410—61

ШАБЛОНЫ ДВУСТОРОННИЕ  
ДЛЯ ГЛУБИН от 1 до 100 мм

8151-0000

Шаблоны предназначены для контроля размеров с предельными отклонениями по 4-му и более грубым классам точности.

▽5 Остальное

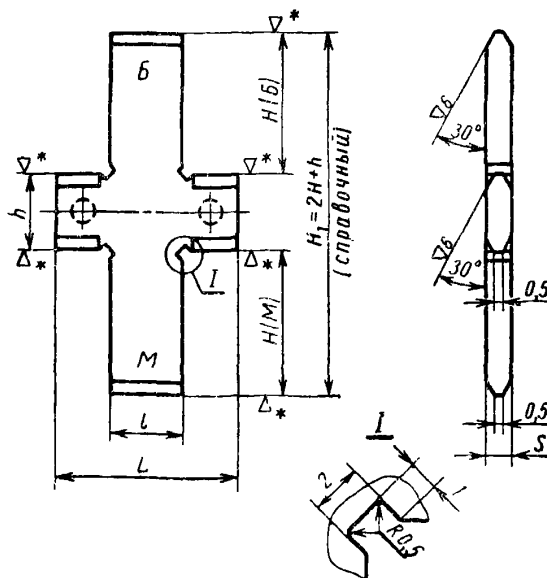

\* Чистота обработки рабочих поверхностей устанавливается в соответствии с ГОСТ 2015—53 п. 1

Пример обозначения шаблона для размера  $H=2,5A_5$  и  $l=10$  мм:

Шаблон 8151-0020A<sub>5</sub>

Размеры в мм

Обозначение	H		h	L	S	l	Вес кг	Применяемость
	1-й ряд	2-й ряд						
8151-0001	1	—	20	16	2	6	0,007	
0002				25		10	0,01	
0003	1,1	—		16		6	0,007	
0004				25		10	0,01	
0005	1,2	—		16		6	0,007	
0006				25		10	0,01	
0007	1,4	—		16		6	0,007	
8151-0008				25		10	0,01	

Разработана  
Бюро взаимозаменяемости

Утверждена ВНИИНМАШем  
15/II 1961 г.

Срок введения I/I 1962 г.

## Шаблоны двусторонние для глубин от 1 до 100 мм

МН 1410—61

Размеры в мм

Продолжение

Обозначение	H		h	L	S	l	Вес кг	Применяемость
	1-й ряд	2-й ряд						
8151-0009	1,6	—	20	16	2	6	0,007	
0010				25		10	0,01	
0011	1,8	—		16		6	0,007	
0012				25		10	0,01	
0013	2	—		16	6	0,007		
0014				25	10	0,01		
0015	2,2	—		40	3	16	0,03	
0016				16	2	6	0,007	
0017				25	10	0,01		
0018				40	3	16	0,03	
0019	2,5	—		16	2	6	0,007	
0020				25	10	0,01		
0021				40	3	16	0,03	
0022				16	2	6	0,007	
0023	2,8	—		25	10	0,01		
0024				40	3	16	0,03	
0025	3	—		16	2	6	0,007	
0026				25	10	0,01		
0027				40	3	16	0,03	
0028				16	2	6	0,007	
0029	3,5	—	25	10	0,01			
0030			40	3	16	0,03		
0031	4	—	16	2	6	0,007		
0032			25	10	0,01			
0033			40	3	16	0,03		
0034	4,5	—	16	2	6	0,007		
0035			25	10	0,01			
0036			40	3	16	0,03		
0037			16	2	6	0,007		
0038	5	—	25	10	0,01			
0039			40	3	16	0,03		
0040			60	25	0,05			
0041	5,5	—	16	2	6	0,007		
0042			25	10	0,01			
0043			40	3	16	0,03		
0044			60	25	0,05			
0045	6	—	16	2	6	0,007		
0046			25	10	0,01			
0047			40	3	16	0,03		
0048			60	25	0,05			
8151-0049	7	—	16	2	6	0,007		



МН 1410—61

Шаблоны двусторонние для глубин от 1 до 100 мм

Размеры в мм

Продолжение

Обозначение	H		h	L	S	l	Вес кг	Применяемость
	1-й ряд	2-й ряд						
8151-0050	7	—	20	25	2	10	0,01	
0051				40	3	16	0,03	
0052				60	25	0,05		
0053	8	—		16	2	6	0,007	
0054				25		10	0,01	
0055				40	3	16	0,03	
0056				60		25	0,05	
0057	9	—		100	2	40	0,077	
0058				16		6	0,007	
0059				25	10	0,01		
0060				40	3	16	0,03	
0061	60	25		0,05				
0062	10	—		100	2	40	0,077	
0063				16		6	0,007	
0064				25	10	0,01		
0065				40	3	16	0,03	
0066	60	25		0,05				
0067	—	10,5		100	2	40	0,077	
0068				16		6	0,007	
0069				25	10	0,01		
0070			40	3	16	0,03		
0071	60	25	0,05					
0072	11	—	100	2	40	0,077		
0073			16		6	0,007		
0074			25	10	0,01			
0075			40	3	16	0,03		
0076	60	25	0,05					
0077	—	11,5	100	2	40	0,077		
0078			16		6	0,007		
0079			25	10	0,01			
0080			40	3	16	0,03		
0081	60	25	0,05					
0082	12	—	100	2	40	0,077		
0083			16		6	0,007		
0084			25	10	0,01			
0085			40	3	16	0,03		
0086	60	25	0,05					
0087	—	13	100	2	40	0,077		
0088			16		6	0,007		
0089			25	10	0,01			
8151-0090	—	—	40	3	16	0,03		

## Шаблоны двусторонние для глубин от 1 до 100 мм

МН 1410—61

Размеры в мм

Продолжение

Обозначение	H		h	L	S	l	Вес кг	Применяемость
	1-й ряд	2-й ряд						
8151-0091	—	13	20	60	3	25	0,05	
0092				100		40	0,077	
0093				16	2	6	0,008	
0094				25		10	0,01	
0095	14	—		40		16	0,03	
0096				60	3	25	0,05	
0097				100		40	0,077	
0098				16	2	6	0,008	
0099				25		10	0,01	
0100	—	15		40		16	0,03	
0101				60		25	0,05	
0102				100	3	40	0,075	
0103				28		10	0,023	
0104	16	—		40		16	0,035	
0105				60		25	0,085	
0106				100	4	40	0,12	
0107				28	3	10	0,023	
0108	—	17		40		16	0,035	
0109				60		25	0,085	
0110				100	4	40	0,12	
0111				28		10	0,023	
0112	18	—		40	3	16	0,035	
0113				60		25	0,085	
0114				100	4	40	0,12	
0115				28	3	10	0,023	
0116	—	19		40		16	0,035	
0117				60		25	0,085	
0118				100	4	40	0,12	
0119				28		10	0,023	
0120	20	—		40	3	16	0,035	
0121				60		25	0,085	
0122				100	4	40	0,12	
0123			28		10	0,023		
0124	—	21	40	3	16	0,035		
0125			60		25	0,085		
0126			100	4	40	0,12		
0127			28		10	0,023		
0128	22	—	40	3	16	0,035		
0129			60		25	0,085		
0130			100	4	40	0,12		
8151-0131	—	24	28	3	10	0,023		

МН 1410—61

Шаблоны двусторонние для глубин от 1 до 100 мм

Размеры в мм

Продолжение

Обозначение	H		h	L	S	l	Вес кг	Применяемость
	1-й ряд	2-й ряд						
8151-0132			20	40	3	16	0,035	
0133	—	24		60	4	25	0,085	
0134				100		40	0,12	
0135				28	3	10	0,025	
0136	25	—		40		16	0,038	
0137				60	4	25	0,088	
0138				100		40	0,125	
0139				28	3	10	0,025	
0140	—	26		40		16	0,038	
0141				60	4	25	0,088	
0142				100		40	0,125	
0143				28	3	10	0,025	
0144	28	—		40		16	0,038	
0145				60	4	25	0,088	
0146				100		40	0,125	
0147				28	3	10	0,025	
0148	—	30	40		16	0,038		
0149			60	4	25	0,088		
0150			100		40	0,125		
0151			40	3	16	0,075		
0152	32	—	60	4	25	0,185		
0153			100		40	0,25		
0154			40	3	16	0,075		
0155	—	34	60	4	25	0,185		
0156			100		40	0,25		
0157			40	3	16	0,075		
0158	36	—	60	4	25	0,185		
0159			100		40	0,25		
0160			40	3	16	0,075		
0161	—	38	60	4	25	0,185		
0162			100		40	0,25		
0163			40	3	16	0,075		
0164	40	—	60	4	25	0,185		
0165			100		40	0,25		
0166			40	3	16	0,075		
0167	—	42	60	4	25	0,185		
0168			100		40	0,25		
0169			40	3	16	0,075		
0170	45	—	60	4	25	0,185		
0171			100		40	0,25		
8151-0172	—	48	40	3	16	0,075		

## Шаблоны двусторонние для глубин от 1 до 100 мм

МН 1410—61

Размеры в мм

Продолжение

Обозначение	H		h	L	S	l	Вес кг	Применяемость
	1-й ряд	2-й ряд						
8151-0173	—	48	25	60	4	25	0,185	
0174				100		40	0,25	
0175	50	—		40	3	16	0,075	
0176				60		25	0,185	
0177				100		40	0,25	
0178	—	52		70	4	25	0,185	
0179	100			40		0,25		
0180	55	—		70	4	25	0,185	
0181				100		40	0,25	
0182	—	58		70	4	25	0,185	
0183	100			40		0,25		
0184	60	—		70	4	25	0,185	
0185				100		40	0,25	
0186	—	63		70	4	25	0,185	
0187	100			40		0,25		
0188	—	65		70	4	25	0,185	
0189	100			40		0,25		
0190	—	68		70	4	25	0,185	
0191	100			40		0,25		
0192	70	—		70	4	25	0,185	
0193			100	40		0,25		
0194	—	72	70	4	25	0,2		
0195	100		40		0,28			
0196	75	—	70	4	25	0,2		
0197			100		40	0,28		
0198	—	78	70	4	25	0,2		
0199	100		40		0,28			
0200	80	—	70	4	25	0,2		
0201								0,28
0202	—	82	32	100	5	40	0,4	
0203	—	85						
0204	—	88						
0205	90	—						
0206	—	92						
0207	—	95						
0208	—	98						
8151-0209	100	—						

Примечание. При выборе шаблона следует отдавать предпочтение 1-му ряду.

1. Материал: сталь марки 15 или 20 — по ГОСТ 1050—60, сталь марки У8А — по ГОСТ 1435—54.
  2. Твердость рабочих поверхностей — HRC 56—64.
  3. Нерабочие поверхности оксидировать.
  4. Исполнительные размеры — по ГОСТ 2534—44.
  5. Остальные технические требования — по МН 1426—61.
  6. Маркировать: обозначение шаблона и данные: *а, б, в, д* п. 16 ГОСТ 2015—53, а также обозначение назначения шаблона (*Б, М*).
-