

**ТИПОВОЙ ПРОЕКТ**

705-1-251.93

**СКЛАД  
СУХИХ МИНЕРАЛЬНЫХ УДОБРЕНИЙ  
ВМЕСТИМОСТЬЮ 1600 Т**

**Альбом 2**

**АС.И СТРОИТЕЛЬНЫЕ ИЗДЕЛИЯ СТР. 3-19**

ТИПОВОЙ ПРОЕКТ

705 - 1 - 251.93

СКЛАД  
СУХИХ МИНЕРАЛЬНЫХ УДОБРЕНИЙ  
ВМЕСТИМОСТЬЮ 1600т

Альбом 2

РАЗРАБОТАН  
ПРОЕКТНЫМ ИНСТИТУТОМ  
„ГИПРОАГРОХИМ”

УТВЕРЖДЕН Минсельхозом России  
СВОДНОЕ ЭКСПЕРТНОЕ ЗАКЛЮЧЕНИЕ  
от 24.12.93 г. № 67  
ВВЕДЕН в действие институтом „ГИПРОАГРОХИМ”  
ПРИКАЗ от 14.03.94 г. № 12

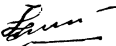
Главный инженер института  (Крылов А.М.)  
Главный инженер проекта  (Трынов В.П.)

## СОДЕРЖАНИЕ АЛЬБОМА

ОБОЗНАЧЕНИЕ	НАИМЕНОВАНИЕ	СТР.
АС.И 00.00	ТЕХНИЧЕСКИЕ УСЛОВИЯ	3
АС.И 01.00	КОЛОННА (1КС1.3-2.1-П; 1КС1.3-2.2-П)	4
АС.И 02.00	КОЛОННА (1КС1.3-2.3-П; 1КС1.3-2.4-П)	5
АС.И 03.00	КОЛОННА (1КС1.3-2.5-П; 1КС1.3-2.6-П)	6
АС.И 04.00	КОЛОННА (2КС1.3-1.1-П; 2КС1.3-1.2-П)	7
АС.И 05.00	КОЛОННА (1КС1.3-2.7-П)	8
АС.И 06.00	КОЛОННА 1К63.3-2.1-П	9
АС.И 07.00	БАЛКА БСП6.1-8А $\bar{V}$ -1 ФЕРМА 1ФТ 12-6.А $\bar{V}$ Т-П-1	10
АС.И 08.00	ПЛИТА (1ПВ6-4А $\bar{V}$ -4п-а; 1ПВ6-4А $\bar{V}$ -4п-б)	11

ОБОЗНАЧЕНИЕ	НАИМЕНОВАНИЕ	СТР.
АС.И 09.00	ПЛИТА (1ПВ6-4А $\bar{V}$ -4п-з; 1ПВ6-4А $\bar{V}$ -4п-в)	12
АС.И 10.00	ПЛИТА (1ПГ6-3А $\bar{V}$ п-а; 1ПГ6-3А $\bar{V}$ п-б)	13
АС.И 11.00	ПЛИТА (1ПГ6-3А $\bar{V}$ п-в; 1ПГ-3А $\bar{V}$ п-з)	14
АС.И 12.00	СТОЙКА СД 1	15
АС.И 13.00	ПАНЕЛЬ (П1...П4)	16
АС.И 14.00	ЩИТ Щ 1	17
АС.И 14.00	УЗЛЫ 1...3	18
АС.И 15.00	КОЛОННА (1КС1.3-2.8-П)	19

## ТЕХНИЧЕСКИЕ УСЛОВИЯ

1. Все сборные железобетонные конструкции изготавливать по указаниям соответствующих серий с установкой дополнительных закладных элементов по данному альбому.

2. Указания по складированию конструкций смотри в соответствующих сериях.

3. Плоские арматурные изделия изготавливать при помощи контактной точечной электросварки по ГОСТ 14098-85. Сварку каркасов и сеток производить во всех точках пересечения стержней.

4. Сварку закладных и соединительных изделий производить согласно ГОСТ 14098-85 „Соединения сварные арматуры и закладных изделий железобетонных конструкций“, ГОСТ 5264-80 „Швы сварных соединений, ручная дуговая

сварка”.

5. Арматурные и закладные изделия должны отвечать требованиям ГОСТ 10922-75. Арматурные изделия и закладные детали сварные для железобетонных конструкций. Технические требования и методы испытаний.”

6. Анкеры закладных изделий приварить к пластинам и прокату втавр дуговой сваркой под слоем флюса на автоматах и полуавтоматах. Отогнутые анкеры приварить дуговой ручной или рельефноточечной контактной сваркой.

7. Сварку пластин и проката между собой выполнять дуговой ручной электросваркой электродами типа Э 42 по ГОСТ 9467-75.

8. Плиты покрытия разработаны для типовых проектов 705-1-248.93; 705-1-249.93; 705-1-250.93; 705-1-251.93

Привязан				705-1-251.93		АС.И 00.00	
ИНВ. №				Гл. спец.	Фролова	Проект	У.34
				Зав. гр.	Феськова	Электр.	И.34
				Инж.	Попова	Исполн.	И.34
				Технические условия			
				СТАДИЯ		ЛИСТ	ЛИСТОВ
				Р			1
				ГИПРОАГРОХИМ			
				г. Владимир			

Копировал Завьялова Формат А3

Ц00323-02 //

Рис. 1

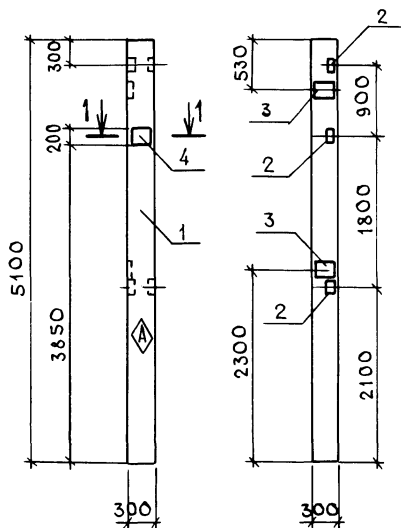

1-1  
М 1:20

Рис. 2

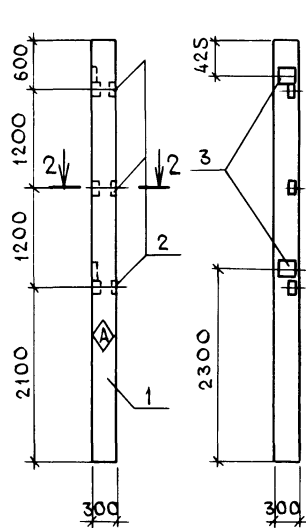

2-2  
М 1:20

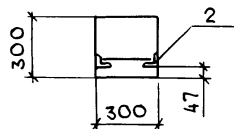
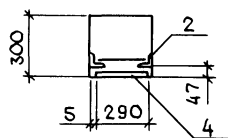

ФОРМАТ	ЗОНА	Поз.	ОБОЗНАЧЕНИЕ	НАИМЕНОВАНИЕ	КОЛ. НА ИСП. АС. И 0-1.00		ПРИМЕЧАНИЕ
					-	01	
				СБОРОЧНЫЕ ЕДИНИЦЫ			
		1	1.823.1-2.1 100-22	Колонна 1К51.3-2	1	1	
				ИЗДЕЛИЯ ЗАКЛАДНЫЕ			
		2	1.400-6/76	М1-13	3	3	
		3	1.400-6/76	М1-12	2	2	
		4	1.400-6/76	М1-11-8	1	-	

ВЕДОМОСТЬ ДОПОЛНИТЕЛЬНОГО РАСХОДА СТАЛИ НА ЭЛЕМЕНТ, КГ

МАРКА ЭЛЕМЕНТА	ИЗДЕЛИЯ ЗАКЛАДНЫЕ								Общий РАСХОД
	АРМАТУРА КЛАССА А III				ПРОКАТ МАРКИ С 245				
	ГОСТ 5781-82				ГОСТ 27772-88				
	Φ12	Φ14		Итого	50x10	200x10	163x5	Итого	
1К51.3-2.1-П	3,4	1,3		4,7	0,8	13,8	4,5	19,1	23,8
1К51.3-2.2-П	3,4	-		3,4	-	9,2	4,5	13,7	17,1

⬠ - знак ориентации пометить несмываемой краской

ИНВ. № ПОДА. ПОДПИСЬ И ДАТА ВЗЯМ. ИНВ. №

ОБОЗНАЧЕНИЕ	МАРКА	РИС.
АС.И 01.00	1К51.3-2.1-П	1
-01	1К51.3-2.2-П	2

ПРИВЯЗАН			
ИНВ. №			

705-1-251.93	АС.И 01.00
Колонна (1К51.3-2.1-П) (1К51.3-2.2-П)	СТАДИЯ МАСША МАСШТАБ
	Р 1150 1:50
	Лист 1 из 1
	ГИПРОАГРОХИМ г. Владимир

Альбом 2

Рис. 1

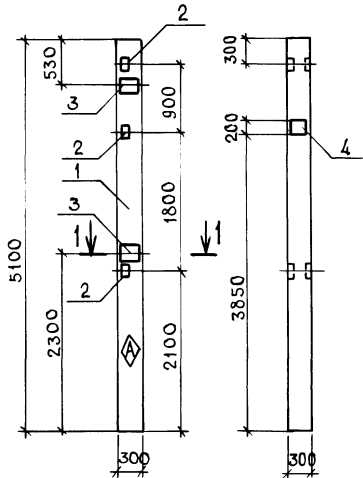

1-1  
М 1:20



Рис. 2



2-2  
М 1:20

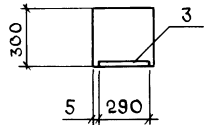
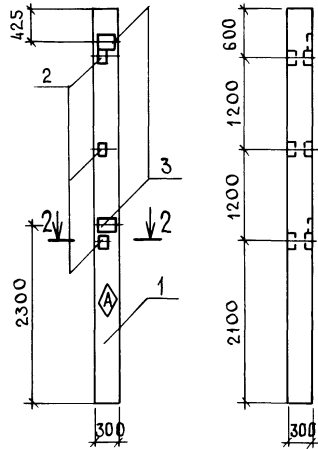
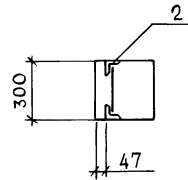

ФОРМАТ	ЗОНА	Поз.	ОБОЗНАЧЕНИЕ	НАИМЕНОВАНИЕ	КОЛ. НА ИСП.		ПРИМЕЧАНИЕ
					АС.И 02.00	01	
				СБОРОЧНЫЕ ЕДИНИЦЫ			
		1	1823.1-2.1 100-22	КОЛОННА 1КС1.3-2	1	1	
				ИЗДЕЛИЯ ЗАКЛАДНЫЕ			
		2	1.400-Б/76	М1-13	3	3	
		3	1.400-Б/76	М1-12	2	2	
		4	1.400-Б/76	М1-11-8	1	—	

ВЕДОМОСТЬ ДОПОЛНИТЕЛЬНОГО РАСХОДА СТАЛИ НА ЭЛЕМЕНТ, КГ

МАРКА ЭЛЕМЕНТА	ИЗДЕЛИЯ ЗАКЛАДНЫЕ								ОБЩИЙ РАСХОД	
	АРМАТУРА КЛАССА А III				ПРОКАТ МАРКИ С 245					
	ГОСТ 5781-82				ГОСТ 27772-88					
	Ф12	Ф14			Итого	50x10	200x10	Л63x5		Итого
1КС1.3-2.3-П	3,4	1,3			4,7	0,8	13,8	4,5	19,1	23,8
1КС1.3-2.4-П	3,4	—			3,4	—	9,2	4,5	13,7	17,1

▲ - ЗНАК ОРИЕНТАЦИИ ПОМЕТИТЬ НЕСМЫВАЕМОЙ КРАСКОЙ

ИНВ. № ПОДА ПОДПИСЬ И ДАТА ВЗАИМ. ИНВ. №

ОБОЗНАЧЕНИЕ	МАРКА	Рис.
АС.И 02.00	1КС1.3-2.3-П	1
-01	1КС1.3-2.4-П	2

ПРИВЯЗАН			
ИНВ. №			

705-1-251.93		АС.И 02.00	
КОЛОННА (1КС1.3-2.3-П) (1КС1.3-2.4-П)		СТАДИЯ	МАСШТАБ
		Р	1150 1:50
		ЛИСТ	Листов 1
		ГИПРОАГРОХИМ г.ВЛАДИМИР	

АЛБОМ 2

Рис. 1

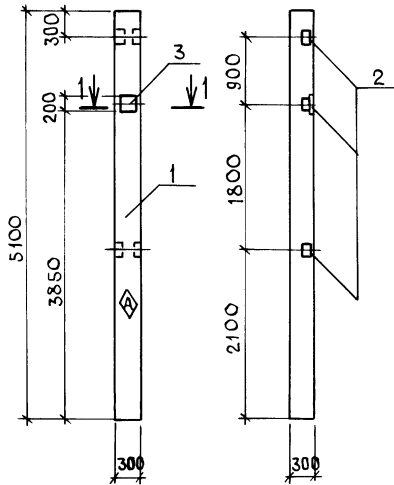

1-1  
М 1:20

Рис. 2

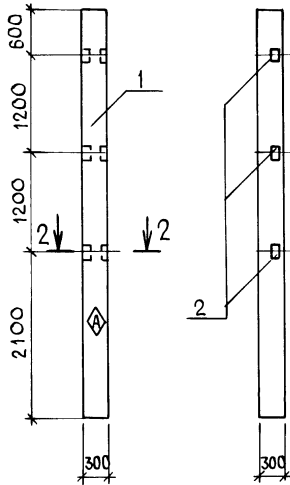

2-2  
М 1:20

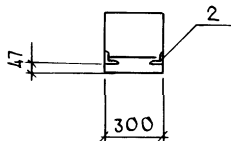
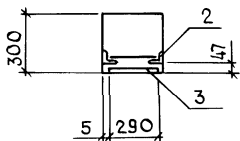

ФОРМАТ	ЗОНА	Поз.	ОБОЗНАЧЕНИЕ	НАИМЕНОВАНИЕ	КОЛ. НА ИСП. АС И ОЗ.ОО		ПРИМЕЧАНИЕ
					—	01	
				СБОРОЧНЫЕ ЕДИНИЦЫ			
		1	1823.1-2.1 100-22	КОЛОННА 1К51.3-2	1	1	
				ИЗДЕЛИЯ ЗАКЛАДНЫЕ			
		2	1.400-6/76	М1-13	3	3	
		3	1.400-6/76	М1-11-8	1	—	

ВЕДОМОСТЬ ДОПОЛНИТЕЛЬНОГО РАСХОДА СТАЛИ НА ЭЛЕМЕНТ, КГ

МАРКА ЭЛЕМЕНТА	ИЗДЕЛИЯ ЗАКЛАДНЫЕ								ОБЩИЙ РАСХОД	
	АРМАТУРА КЛАССА А III				ПРОКАТ МАРКИ С 245					
	ГОСТ 5781-82				ГОСТ 27772-88					
	Φ12	Φ14			ИТОГО	50×10	200×10	163×5		
1К51.3-2.5-П	0,6	1,3			1,9	0,8	4,6	4,5	9,9	11,8
1К51.3-2.6-П	0,6	—			0,6	—	—	4,5	4,5	5,1

♦ - ЗНАК ОРИЕНТАЦИИ ПОМЕТИТЬ НЕСМЫВАЕМОЙ КРАСКОЙ

ИНВ. № ПОДАТЬ ПОДПИСЬ И ДАТУ ВЗАИМ. ИНВ.

ОБОЗНАЧЕНИЕ	МАРКА	Рис.
АС.И ОЗ.ОО	1К51.3-2.5-П	1
-01	1К51.3-2.6-П	2

ПРИВЯЗАН				
Л. СПЕЦ. ПРОЛОВА	Ф. ИМЯ	Ч. ИМЯ	Ч. ИМЯ	Ч. ИМЯ
ЗАВ. ГР. ФЕССЬКОВА	Ф. ИМЯ	Ч. ИМЯ	Ч. ИМЯ	Ч. ИМЯ
ИНВ. №	И. ИМЯ	К. ИМЯ	К. ИМЯ	К. ИМЯ

			705-1-251.93	АС.И ОЗ.ОО
			КОЛОННА (1К51.3-2.5-П) (1К51.3-2.6-П)	СТАДИЯ P 1150 Лист 1
				МАССА 1150 Листов 1
				МАСШТАБ 1:50
				ГИПРОАГРОХИМ г. Владимир

Рис. 1

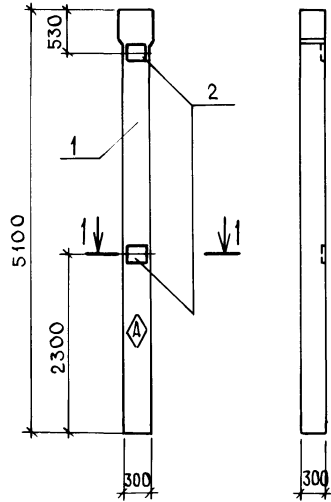

1-1  
М 1:20

Рис. 2

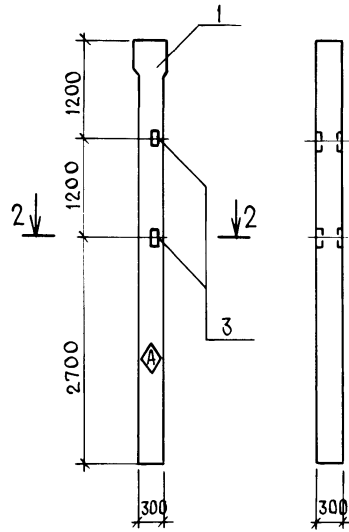

2-2  
М 1:20

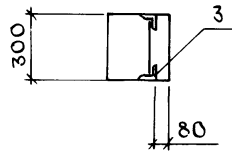
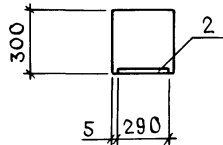

ФОРМАТ	КОЛ-ВО	Поз.	ОБОЗНАЧЕНИЕ	НАИМЕНОВАНИЕ	КОЛ. НА ИСП.		ПРИМЕЧАНИЕ
					АС.И-04.00	01	
				СБОРОЧНЫЕ ЕДИНИЦЫ			
	1		1823.1-2.1 200-17	КОЛОННА 2К51.3-1	1	1	
				ИЗДЕЛИЯ ЗАКЛАДНЫЕ			
	2		1.400-6/76	М1-12	2	—	
	3		1.400-6/76	М1-13	—	2	

ВЕДОМОСТЬ ДОПОЛНИТЕЛЬНОГО РАСХОДА СТАЛИ НА ЭЛЕМЕНТ, КГ

МАРКА ЭЛЕМЕНТА	ИЗДЕЛИЯ ЗАКЛАДНЫЕ								Общий расход
	АРМАТУРА КЛАССА А III				ПРОКАТ МАРКИ С 245				
	ГОСТ 5781-82				ГОСТ 27772-88				
	Φ12			Итого	20010/63x5			Итого	
2К51.3-1.1-П	2,8			2,8	9,2			9,2	12,0
2К51.3-1.2-П	0,4			0,4	—	3,0		3,0	3,4

◆ - ЗНАК ОРИЕНТАЦИИ ПОМЕТИТЬ НЕСМЫВАЕМОЙ КРАСКОЙ

ИМЯ И ПОДЛ. ПОДПИСИ И ДАТА ВЗАИМ. ЛИН. №

ОБОЗНАЧЕНИЕ	МАРКА	Рис.
АС.И 04.00	2К51.3-1.1-П	1
-01	2К51.3-1.2-П	2

Привязан

И.В. №	Г. СПЕЦ. ОРОЛОВА	Ф. И. В.	499
	ЗАВ. ГРОБЬСЬКОВА	Ф. И. В.	654
	И. И. К. КАРАСЕВА	Ф. И. В.	784

705-1-251.93	АС.И 04.00
КОЛОННА (2К51.3-1.1-П) (2К51.3-1.2-П)	СТАДИИ МАССА   МАСШТАБ
	Р   1180   1:50
	ЛИСТ   ЛИСТОВ
	ГИПРОАГРОХИМ Г. ВЛАДИМИР



А Л Б О М 2

Рис. 1

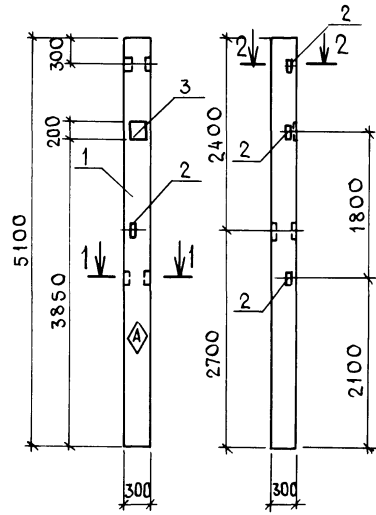

1-1  
М 1:20

2-2  
М 1:20

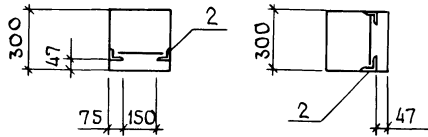

ИВ № ПОДА ПОДПИСЬ И ДАТА ЗАМ. ИВ №

Обозначение	Марка	Рис.	Масса кг
АС.И 05.00	1К51.3-2.7-П	1	1150

Привязан			

ФОРМАТ	ЗОНА	Поз	ОБОЗНАЧЕНИЕ	НА ИМЕНОВАНИЕ	КОЛ. НА ИСП. АС. И 05.00		ПРИМЕЧАНИЕ
					-	01	
				СБОРОЧНЫЕ ЕДИНИЦЫ			
				КОЛОННА			
		1	1.823.1-2.1 100-22	1К51.3-2	1	-	
				ИЗДЕЛИЯ ЗАКЛАДНЫЕ			
		2	1.400-6/76	М1-13	4		
		3	1.400-6/76	М1-11-8	1	-	

Ведомость дополнительного расхода стали на элемент, кг

МАРКА ЭЛЕМЕНТА	ИЗДЕЛИЯ ЗАКЛАДНЫЕ						Общий расход
	АРМАТУРА КЛАССА А III			ПРОКАТ МАРКИ С 245			
	ГОСТ 5781-82			ГОСТ 27772-88			
	Ф12	Ф14	Итого	Ф10	Ф16	Итого	
1К51.3-2.7-П	0,8	1,3	2,1	5,4	6,0	11,4	13,5

◆ - знак ориентации пометить несмываемой краской

705-1-251.93	АС.И 05.00
Колонна (1К51.3-2.7-П)	СТАДИЯ Р МАСШТАБ 1:50 ЛИСТ 1
Л. СПЕЦ. ФРОЛОВА ЗАВ. ГР. ФЕСЬКОВА ИНЖ. Т.К. КАРАСЕВА	ГИПРОАГРОХИМ Г. Владимир

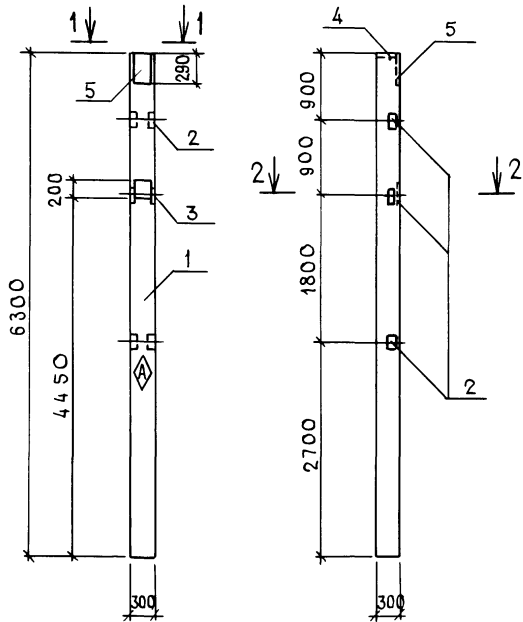

1-1  
М 1:20

2-2  
М 1:20

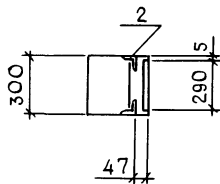
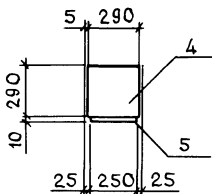

ФОРМАТ	ЗОНА	Поз.	ОБОЗНАЧЕНИЕ	НАИМЕНОВАНИЕ	КОЛ.	ПРИМЕЧАНИЕ
				СБОРОЧНЫЕ ЕДИНИЦЫ		
	1		1823.1-2.1 100-30	1К63.3-2	1	
				ИЗДЕЛИЯ ЗАКЛАДНЫЕ		
	2		1.400-6/76	М1-13	3	
	3		1.400-6/76	М1-11-8	1	
	4		1.400-6/76	М2-14	1	
	5		1.400-6/76	М1-3-3	1	

ВЕДОМОСТЬ ДОПОЛНИТЕЛЬНОГО РАСХОДА СТАЛИ НА ЭЛЕМЕНТ, КГ

МАРКА ЭЛЕМЕНТА	ИЗДЕЛИЯ ЗАКЛАДНЫЕ								ОБЩИЙ РАСХОД
	АРМАТУРА КЛАССА А III				ПРОКАТ МАРКИ С 245				
	ГОСТ 5781-82				ГОСТ 27772-88				
	Φ12	Φ14	Φ16	Итого	γ=10	γ=63	γ=5	Итого	
	1К63.3-2.1-П	0,6	2,6	2,5	5,7	20,5	4,5		

◆ - ЗНАК ОРИЕНТАЦИИ ПОМЕТИТЬ НЕСМЫВАЕМОЙ КРАСКОЙ

ПРИВЯЗАН

И.Н.В. №	Г. СПЕЦ. ФРОЛОВА	Формат	454
	ЗАВ. ГР. ФЕСЬКОВА	Лист	1/1
	ИНЖ. И. КАРАСЕВА	Лист	2/2

705-1-251.93

АС.И 06.00

Колонна  
1К63.3-2.1-П

СТАДИЯ МАССА МАСШТАБ

Р 1420 1:50

Лист Листов

ГИПРОАГРОХИМ  
Г. ВЛАДИМИР

Рис. 1



Рис. 2



ФОРМАТ	ЗОНА	Поз.	ОБОЗНАЧЕНИЕ	НАИМЕНОВАНИЕ	КОЛ. НА СП. АС. И 07.00		ПРИМЕЧАНИЕ
					—	01	
				СБОРОЧНЫЕ ЕДИНИЦЫ			
		1	1.462.1-10/89.1-1	БАЛКА БСП6.1-8АІУ	1	—	
		2	1.063.1-1.01-3-24	ФЕРМА 1ФТ12-6АІУТ	—	1	
				ИЗДЕЛИЯ ЗАКЛАДНЫЕ			
		3	1.462.1-10/89.2-20	МН2-1	2	—	
		4	1.462.1-10/89.2-20	МН2-2	1	—	
		5	1.400-6/76	МН-1-4	—	2	
		6	1.063.1-1.02-0160	М1	—	2	
		7	1.400-6/76	М4-3-5	—	2	

Ведомость дополнительного расхода стали на элемент, кг

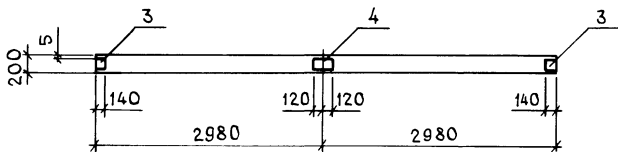
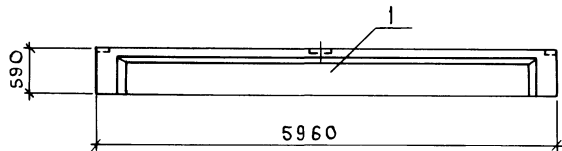
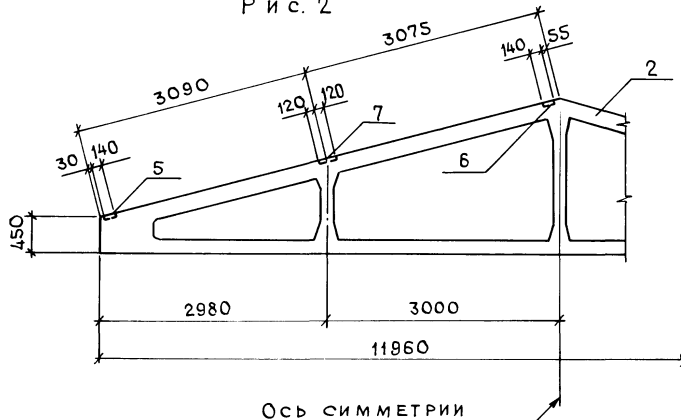
МАРКА ЭЛЕМЕНТА	ИЗДЕЛИЯ ЗАКЛАДНЫЕ						Общий расход	
	АРМАТУРА КЛАССА А III			ПРОКАТ МАРКИ С 245				
	ГОСТ 5781-82			ГОСТ 27772-88				
	Ф8			Итого	140x6	190x6		Итого
БСП6.1-8АІУ-1	0,48			0,48	2,5	2,15	4,65	5,13
1ФТ12-6АІУТ-П-1	1,08			1,08	5,1	4,4	9,5	10,58

ИНВ. № ПОДПИСЬ И ДАТА ВЗАИМ. ИНВ. №

ОБОЗНАЧЕНИЕ	МАРКА	РИС.	МАССА, КГ
АС. И 07.00	БСП6.1-8АІУ-1	1	1150
-01	1ФТ12-6АІУТ-П-1	2	2700

ПРИВЯЗАН			
ИНВ. №	Л. СПЕЦ. ФРОЛОВА	9/2000	14.94
	ЗАВ. ГР. ФЕЬСЬКОВА	9/2000	14.94
	ИНЖ. И. КРАСЕВА	9/2000	14.94

705-1-251.93		АС. И 07.00	
СТАДИЯ	МАССА	МАСШТАБ	
Р	См. ТАБЛ.	1:50	
ЛИСТ	ЛИСТОВ		
ГИПРОАГРОХИМ г. Владимир			

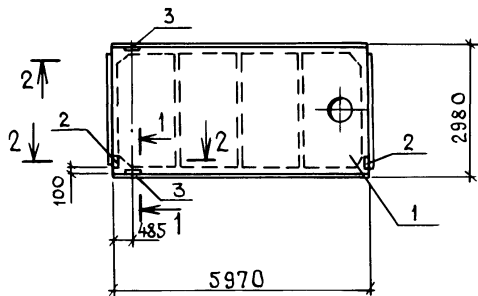

1-1

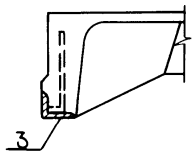

2-2

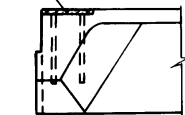

ФОРМАТ ЗОНА	Поз.	ОБОЗНАЧЕНИЕ	НАИМЕНОВАНИЕ	Кол. на исп.		ПРИМЕЧАНИЕ
				01		
	1	1.865.1-4/89.1-1Ф4	СБОРОЧНЫЕ ЕДИНИЦЫ			
			ПЛИТА 1ПВ6-4АІV-4п			
	2	1.865.1-4/89.2	ИЗДЕЛИЕ ЗАКЛАДНОЕ			
			МН6	2		
	3	1.865.1-4/89.2	МН7		2	

ВЕДОМОСТЬ РАСХОДА СТАЛИ НА ЭЛЕМЕНТ, КГ

МАРКА ЭЛЕМЕНТА	ИЗДЕЛИЯ ЗАКЛАДНЫЕ						Общий расход
	АРМАТУРА КЛАССА АІV			ПРОКАТ МАРКИ ВСтЗкп2			
	ГОСТ 5781-82			ГОСТ 19903-74			
	Ф10		итого	8x10	16x70	8x18	
1ПВ6-4АІV-4п-а	0,8		0,8	1,8		1,8	2,6
1ПВ6-4АІV-4п-б	0,4		0,4	1,2	0,2	1,4	1,8

И н в. № подл. Подпись и дата / Взам. инв. №

ОБОЗНАЧЕНИЕ	МАРКА
АС.И08.00	1ПВ6-4АІV-4п-а
-01	1ПВ6-4АІV-4п-б

Привязан			

705-1-251.93		АС.И 08.00	
ПЛИТА (1ПВ6-4АІV-4п-а) (1ПВ6-4АІV-4п-б)		СТАДИЯ	МАССА
		Р	2900
		МАСШТАБ	1:100
		ЛИСТ	ЛИСТОВ 1
		ГИПРОАГРОХИМ Г. ВЛАДИМИР	

Альбом 2

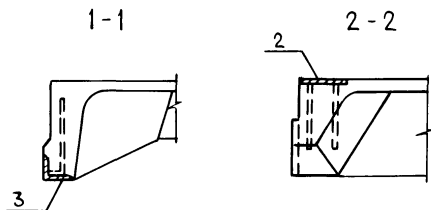
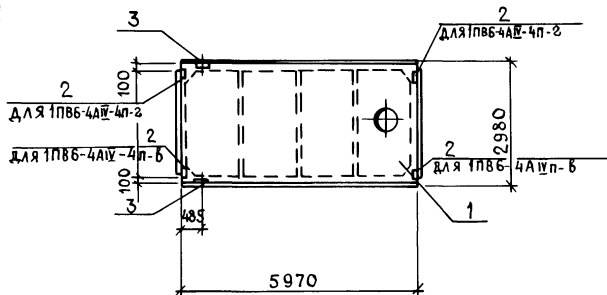

ФОРМАТ	ЗОНА	Поз.	ОБОЗНАЧЕНИЕ	НАИМЕНОВАНИЕ	КОЛ. НАИМЕН.		ПРИМЕЧАНИЕ
					-	01	
				СБОРОЧНЫЕ ЕДИНИЦЫ			
		1	1.865.1-4/89.1-1Ф4	Плита 1ПВБ-4АІІ-4п			
				ИЗДЕЛИЕ ЗАКЛАДНОЕ			
		2	1.865.1-4/89.2	МН6	2	2	
		3	1.865.1-4/89.2	МН7	2	2	

ВЕДОМОСТЬ РАСХОДА СТАЛИ НА ЭЛЕМЕНТ, КГ

МАРКА ЭЛЕМЕНТА	ИЗДЕЛИЯ ЗАКЛАДНЫЕ							Общий расход	
	АРМАТУРА КЛАССА А III			ПРОКАТ МАРКИ ВСтЗкп2					
	ГОСТ 5781-82			ГОСТ 19903-74					
	Ф10			Итого	8x110	16x70	8x18		Итого
1ПВБ-4АІІ-4п-2	1,2			1,2	1,8	1,2	0,2	3,2	4,4
1ПВБ-4АІІ-4п-В	1,2			1,2	1,8	1,2	0,2	3,2	4,4

ИНВ. № ПОДПИСЬ И ДАТА ВЗАИМ. ИЛИ ИВ. №

ОБОЗНАЧЕНИЕ	МАРКА
АС.И09.00	1ПВБ-4АІІ-4п-2
01	1ПВБ-4АІІ-4п-В

ПРИВЯЗАН

ИНВ. №	
--------	--

ГЛ. СПЕЦ. ФРОЛОВА	ИВ. № 4.94
ЗАВ. ГР. ДЕСЬКОВА	ИВ. № 4.54
ИНЖ. Т.К. ЖЕСТКОВА	ИВ. № 4.54

705-1-251.93 АС.И09.00

П Л И Т А  
(1ПВБ-4АІІ-4п-2)  
(1ПВБ-4АІІ-4п-В)

СТАДИЯ	МАССА	МАСШТАБ
Р	2900	1:100
ЛИСТ	ЛИСТОВ 1	

ГИПРОАГРОХИМ  
Г. ВЛАДИМИР

КОПИРОВАЛ ЗАВЬЯЛОВА

ФОРМАТ А3

Ц003.23-02 13

А Л Б О М 2

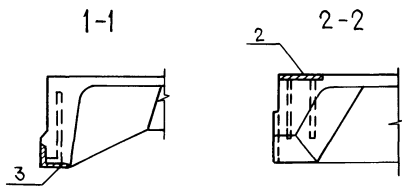
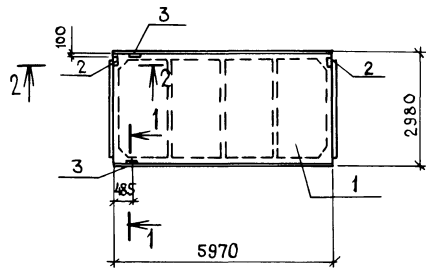

ФОРМАТ	ЗОНА	Поз.	ОБОЗНАЧЕНИЕ	НАИМЕНОВАНИЕ	КОЛ. НА ИСП.		ПРИМЕЧАНИЕ
					-	01	
				СБОРОЧНЫЕ ЕДИНИЦЫ			
		1	1.865.1-4/89.1-1Ф4	ПЛИТА 1ПГ8-ЗАУП-			
				ИЗДЕЛИЕ ЗАКЛАДНОЕ			
		2	1.865.1-4/89.2	МНБ		2	
		3	1.865.1-4/89.2	МН7		2	

ВЕДОМОСТЬ РАСХОДА СТАЛИ НА ЭЛЕМЕНТ, КГ

МАРКА ЭЛЕМЕНТА	ИЗДЕЛИЯ ЗАКЛАДНЫЕ						Общий расход	
	АРМАТУРА КЛАССА А II			ПРОКАТ МАРКИ ВСТЗКП 2				
	ГОСТ 5781-82			ГОСТ 19903-74				
	φ10			Итого	3×110	15×70-3×18		Итого
1ПГ8-ЗАУП-б	0,4			0,4	1,2	0,2	1,4	1,8
1ПГ8-ЗАУП-а	0,8			0,8	1,8		1,8	2,6

ИНВ. № ПОДА ПИСЬ И ДАТА ВЗДМ. ИНВ. №

ОБОЗНАЧЕНИЕ	МАРКА
АС.И 10.00	1ПГ8-ЗАУП-б
-01	1ПГ8-ЗАУП-а

ПРИВЯЗАН	705-1-251.93	АСИ 10.00
	ПЛИТА (1ПГ8-ЗАУП-б)	СТАДИЯ Р
	(1ПГ8-ЗАУП-а)	МАССА 2250
		МАСШТАБ 1:100
		ЛИСТ 1
		ЛИСТОВ 1
		ГИПРОАГРОХИМ
		Г. ВЛАДИМИР

Альбом 2

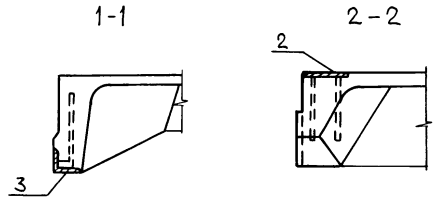
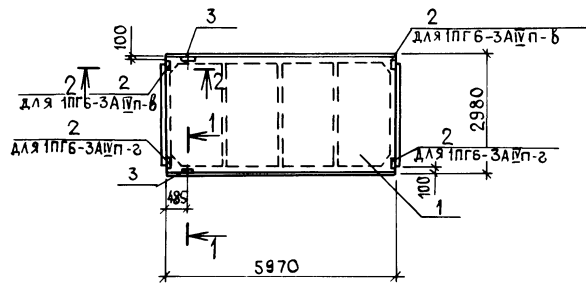

ФОРМАТ	ЗОНА	Поз.	ОБОЗНАЧЕНИЕ	НАИМЕНОВАНИЕ	КОЛ. НА ИСП.		ПРИМЕЧАНИЕ
					-	01	
		1	1.865.1-4/89.1-1Ф4	СБОРОЧНЫЕ ЕДИНИЦЫ ПЛИТА 1ПГБ-ЗАУП			
		2	1.865.1-4/89.2	ИЗДЕЛИЕ ЗАКЛАДНОЕ МНБ	2	2	
		3	1.865.1-4/89.2	МН7	2	2	

ВЕДОМОСТЬ РАСХОДА СТАЛИ НА ЭЛЕМЕНТ, КГ

МАРКА ЭЛЕМЕНТА	ИЗДЕЛИЯ ЗАКЛАДНЫЕ								Общий расход
	АРМАТУРА КЛАССА А III				ПРОКАТ МАРКИ ВСтЗкп2				
	ГОСТ 5781-82				ГОСТ 19903-74				
	Ф10		Итого		8x10	6x70	8x18	Итого	
1ПГБ-ЗАУП-Б	1,2		1,2	1,8	1,2	0,2	3,2	4,4	
1ПГБ-ЗАУП-2	1,2		1,2	1,8	1,2	0,2	3,2	4,4	

ИНВ. № ПОДАТЬ ПОДПИСЬ И ДАТУ ВЗАМ. ИНВ. №

ОБОЗНАЧЕНИЕ	МАРКА
АС.И	1ПГБ-ЗАУП-Б
01	1ПГБ-ЗАУП-2

ПРИВЯЗАН
ИНВ. №

Г. СПЕЦ. ФРОЛОВА	2008.08.29
ЗАВ. ГР. ФЕЬСЬКОВА	2008.08.26
ИНЖ. Т. К. ЖЕСТКОВА	2008.08.29

705-1-251.93	АС.И 11.00	
ПЛИТА (1ПГБ-ЗАУП-Б) (1ПГБ-ЗАУП-2)		
СТАДИЯ	МАССА	МАСШТАБ
Р	2250	1:100
ЛИСТ	ЛИСТОВ 1	
ГИПРОАГРОХИМ г. Владимир		

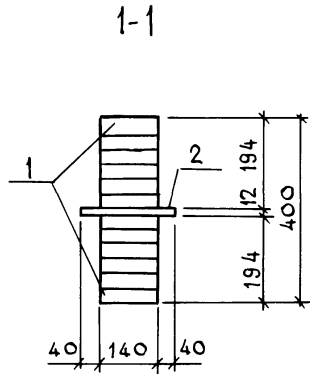
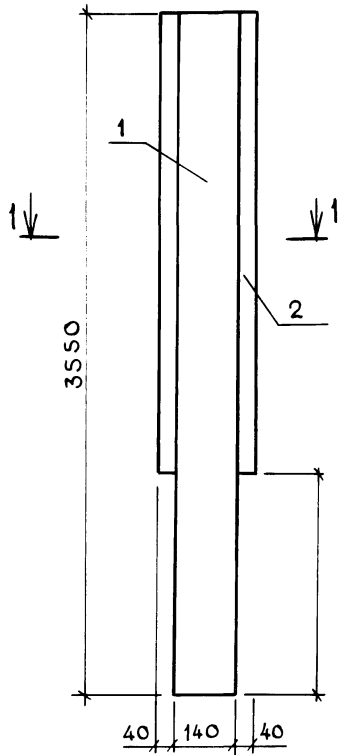

ФОРМАТ	ЗОНА	ПОЗ.	ОБОЗНАЧЕНИЕ	НАИМЕНОВАНИЕ	КОЛ.	ПРИМЕЧАНИЕ
				МАТЕРИАЛЫ		
				Доска ГОСТ 24454-80		
				ГОСТ 8486-86 32×140		
		1		L=3550	12	0,06м <sup>3</sup>
				Фанера ГОСТ 1539-83 12×220		
		2		L=2350	4	0,005м <sup>3</sup>

При приготовлении деревянных стоек применить  
резорциновый клей марки ФР-12 по ТУБ-051748-81

И.И.В. № ПОДАТЬ ПОДПИСЬ И ДАТУ

ПРИ ВЯЗАН

И.И.В. №

						705-1-251.93	АС.И 12.00		
						Стойка СД1	СТАДИЯ	МАССА	МАСШТАБ
							Р		1:10
							ЛИСТ	ЛИСТОВ	1
							ГИПРОАГРОХИМ Г. ВЛАДИМИР		

Копировал Завьялова Формат А3

Ц.00323-02 16



Альбом 2

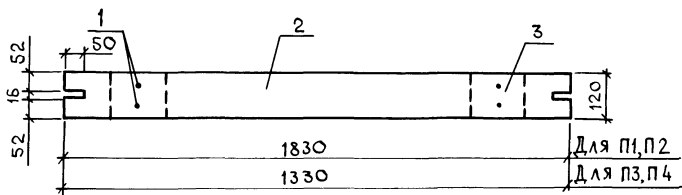
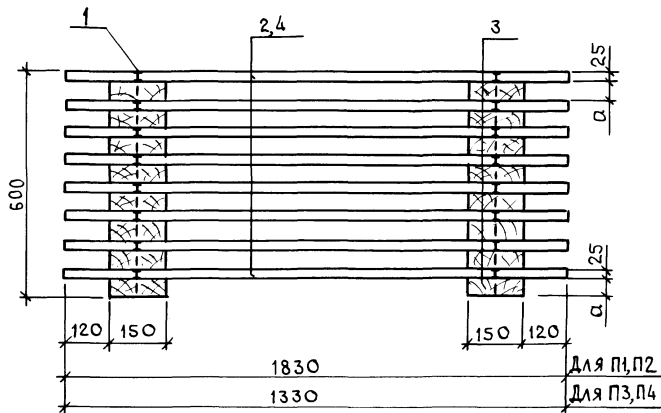

ФОРМАТ ЗОНА	Поз.	ОБОЗНАЧЕНИЕ	НА ИМЕНОВАНИЕ	КОЛ. НА ИСП. АС.И			ПРИМЕ- ЧАНИЕ
				01	02	03	
			ИЗДЕЛИЯ СТАНДАРТНЫЕ				
			Гвозди ГОСТ 4028-63				
	1		К 2,5×60	60	92	60	92
			МАТЕРИАЛЫ				
			Доска ГОСТ 24454-80				
	2		ГОСТ 8486-86 25×120 L=1830	8	12		0,0055 м³
			БОБЫШКА ГОСТ 24454-80				
	3		ГОСТ 8486-86 50×120 L=150	16		16	0,001 м³
			25×120 L=150		24	24	0,0005 м³
	4		Доска ГОСТ 24454-80				
			ГОСТ 8486-86 25×120 L=1330		8	12	0,004 м³

ИНВ. № ПОДПИСЬ И ДАТА ВЗАИМОВИД

ОБОЗНАЧЕНИЕ	МАРКА	а, мм
АС.И	П1	50
-01	П2	25
-02	П3	50
-03	П4	25

ПРИВЯЗАН

И. ПЕЧ. ФРОЛОВА	И. ПЕЧ. 454
ЗАВ. ГР. ФЕЬСЬКОВА	И. ПЕЧ. 458
ИНЖ. ПОПОВА	И. ПЕЧ. 457

705-1-251.93

АС.И 13.00

ПАНЕЛЬ (П1...П4)

СТАДИЯ МАССА / МАСШТАБ

Р см. ТАБ. Б. М.

ЛИСТ / ЛИСТОВ 1

ГИПРОАГРОХИМ  
г. ВЛАДИМИР

АЛБВОМ 2

2-2

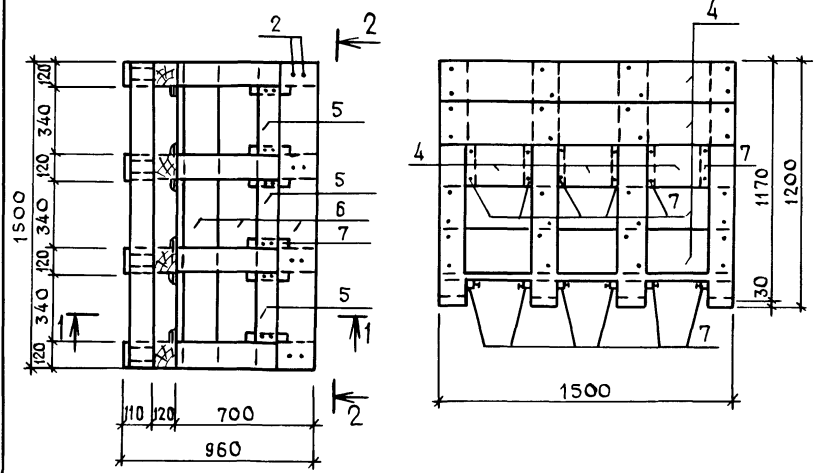

1-1

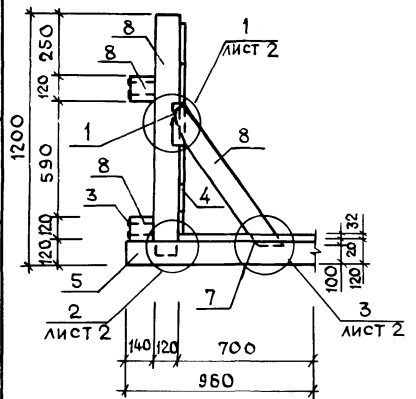

ИНВ.№ ПОДАЛ ПОДАПИСЬ И ДАТА ИЗМ.ИНВ.№

ФОРМАТ	ЗОНА	Поз.	ОБОЗНАЧЕНИЕ	НА ИМЕНОВАНИЕ	КОЛ	ПРИМЕЧАНИЕ
				<u>ИЗДЕЛИЯ СТАНДАРТНЫЕ</u>		
		1		ШУРУП 1-8×90 ГОСТ1145-80	24	
		2		ГВОЗДИ ГОСТ4028-63		
				К4×100	48	
		3		К6×2.00	80	
				<u>МАТЕРИАЛЫ</u>		
				ДОСКА ГОСТ2454-80		
		4		ГОСТ8486-86 22×200		0,031м <sup>3</sup>
		5		32×100		0,003м <sup>3</sup>
		6		32×200		0,029м <sup>3</sup>
				БРУСОК ГОСТ24454-80		
		7		ГОСТ8486-86 40×40		0,003м <sup>3</sup>
		8		120×120		0,025м <sup>3</sup>

ПРИВЯЗАН

ИНВ.№	
-------	--

					705-1-251.93	АС.И 14.00		
					ЩИТ Щ 1	СТАДИЯ	МАССА	МАСШТАБ
						Р	124 кг	
						ЛИСТ 1	ЛИСТОВ 2	
						ГИПРОАГРОХИМ г. Владимир		

ГЛ. СПЕЦ. ФРОЛОВА *Фролова* 4.94  
 РУК. ГР. ФЕСЬКОВА *Феськова* 4.88  
 ИЖ. ПОПОВА *Попова* 4.97

КОПИРОВАЛ ЗАВЬЯЛОВА ФОРМАТ А3

Ц00323-02 18

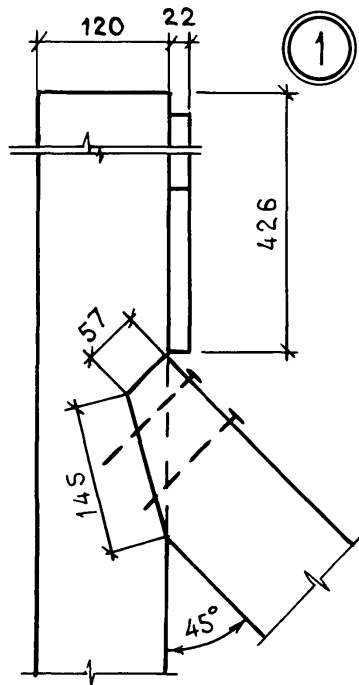

1

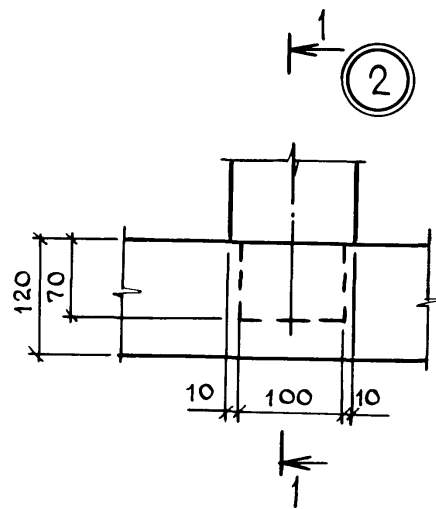

2

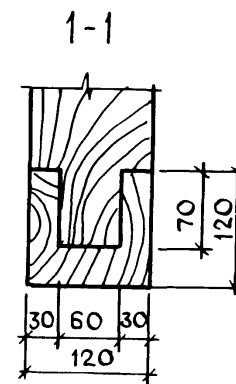

3

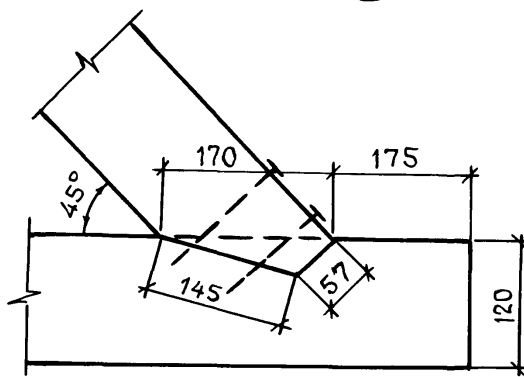

ИНВ. № ПОДА ПОДПИСЬ И ДАТА ВЗАМ. ИНВ. №

705-1-251.93	АСИ 14.00 Узлы 1...3	Лист
		2

АЛББОМ 2

Рис. 1

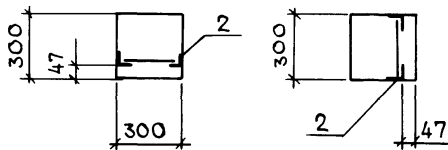
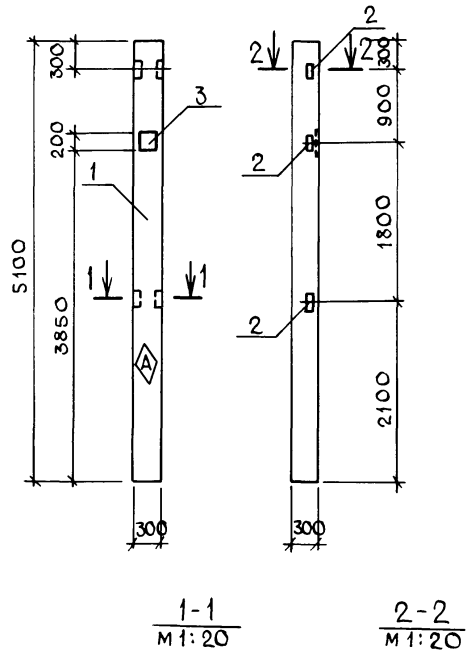

ФОРМАТ	ЗОНА	Пос.	ОБОЗНАЧЕНИЕ	НАИМЕНОВАНИЕ	КОЛ. НА ИСП. А.С.И.		ПРИМЕЧАНИЕ
					—	01	
				СБОРОЧНЫЕ ЕДИНИЦЫ			
				КОЛОННА			
		1	1.823.1-2.1 100-22	1К51.3-2	1	—	
				ИЗДЕЛИЯ ЗАКЛАДНЫЕ			
		2	1.400-6/76	М1-13	3	—	
		3	1.400-6/76	М1-11-8	1	—	

ВЕДОМОСТЬ ДОПОЛНИТЕЛЬНОГО РАСХОДА СТАЛИ НА ЭЛЕМЕНТ, КГ

МАРКА ЭЛЕМЕНТА	ИЗДЕЛИЯ ЗАКЛАДНЫЕ								ОБЩИЙ РАСХОД
	АРМАТУРА КЛАССА А III				ПРОКАТ МАРКИ С245				
	ГОСТ 5781-82				ГОСТ 27772-88				
	Φ12	Φ14	Итого		Φ-10	13x5	Итого		
1К51.3-2.7-п	0,6	1,3	1,9		5,4	4,5	9,9		11,8

◆ - знак ориентации пометить несмываемой краской

ИНВ.№ ПОДАЛ. ПОДПИСЬ И ДАТА ВЗАИМ.ИНВ.№

ОБОЗНАЧЕНИЕ	МАРКА	Рис.	МАССА КГ
А.С.И 0500	1К51.3-2.8-п	1	1150

ПРИВЯЗАН			
ИНВ.№			

705-1-251.93	АС.И 15.00
КОЛОННА (1К51.3-2.8-п)	СТАДИЯ МАССА МАСШТАБ
	Р см. ТАБЛ 1:50
	ЛИСТ ЛИСТОВ
ГЛ. СПЕЦ. ФРОЛОВА	ГИПРОАГРОХИМ
ЗАВ. ГР. ФЕЬСКОВА	Г. ВЛАДИМИР
ИНЖ. Т.К. КАРАСЕВА	