

ГОСУДАРСТВЕННЫЙ КОМИТЕТ СССР ПО ДЕЛАМ СТРОИТЕЛЬСТВА

СТРОИТЕЛЬСТВО

МЕТОДИЧЕСКИЕ УКАЗАНИЯ

по составлению

и оформлению

каталожных

листов

на типовую

проектную

документацию

для

строительства

ГОСУДАРСТВЕННЫЙ КОМИТЕТ СССР ПО ДЕЛАМ СТРОИТЕЛЬСТВА
Г О С С Т Р О Й С С С Р

**МЕТОДИЧЕСКИЕ
УКАЗАНИЯ
по составлению
и оформлению
каталожных
листов
на типовую
проектную
документацию
для
строительства**

Утверждены Госстроем СССР
18 сентября 1980 г.

М О С К В А 1 9 8 0

С вводом в действие настоящих Методических указаний утрачивают действие "Указания по составлению паспортов типовых проектов и чертежей" (приложение 3 Инструкции по типовому проектированию для промышленного строительства СН 227-70).^{х)} — (с 1 июня 88г. заменены СН 227-82)

Страницы № 24, 28, 32, 48, 50, 72. В указаниях отсутствуют.

Разработаны ЦИТИ Госстроя СССР.
В разработке принимали участие ЦНИИпромзданий,
ЦНИИЭП жилища и ВНИИИС Госстроя СССР

1. Введение	4
2. Системы классификации в Единой системе строительных каталогов стран-членов СЭВ и в Строительном каталоге СССР	4
3. Кодирование (присвоение обозначений) типовой проектной документации	5
4. Составление и оформление каталожных листов	5
Формы для составления каталожных листов	
форма I — Каталожные листы на типовые проекты жилых зданий	II
форма 2 — каталожные листы на типовые проекты общественных зданий	15
форма 3 — Каталожные листы на типовые проекты производственных, подсобных и складских зданий	19
форма 4 — Каталожные листы на типовые проекты сооружений .	25
форма 5 — Каталожные листы на типовые проектные решения планировочных схем	29
форма 6 — Каталожные листы на типовые проектные решения технологических линий	33
форма 7 — Каталожные листы на типовые строительные системы и изделия зданий и сооружений	35
Приложение I. Ключ параметров	37
Приложение 2. Примеры оформления каталожных листов	49
по форме I	51
по форме 2	55
по форме 3	59
по форме 4	69
по форме 5	73
по форме 6	75
по форме 7	77

І. ВВЕДЕНИЕ

Настоящие Методические указания устанавливают порядок составления и оформления каталожных листов на типовую проектную документацию для строительства. Они разработаны с учетом принципов Единой системы строительных каталогов стран-членов СЭВ (ЕССК СЭВ).

Каталожные листы служат средством информации о типовой проектной документации и являются элементами Строительного каталога СССР (СК СССР) и ЕССК СЭВ. Каталожные листы предназначены для использования внутри страны, а также для передачи странам-членам СЭВ.

2. СИСТЕМЫ КЛАССИФИКАЦИИ В ЕДИНОЙ СИСТЕМЕ СТРОИТЕЛЬНЫХ КАТАЛОГОВ СТРАН-ЧЛЕНОВ СЭВ И В СТРОИТЕЛЬНОМ КАТАЛОГЕ СССР

2.1. Типовая проектная документация для строительства в ЕССК СЭВ входит в состав трех категорий:

- Д - предприятия, здания и сооружения;
- Е - строительные системы;
- М - материалы и изделия.

В Строительном каталоге СССР - входит в состав двух частей:

часть 2 - типовые проекты предприятий, зданий и сооружений;

часть 3 - типовая документация на строительные системы и изделия зданий и сооружений.

2.2. Типовые проекты и проектные решения предприятий, зданий и сооружений, входящие во 2-ю часть Строительного каталога СССР, относятся к категории Д ЕССК СЭВ.

Типовая документация на строительные конструкции, узлы и системы инженерного оборудования зданий и сооружений, предназначенная для применения в условиях строительной площадки, входящая в 3-ю часть Строительного каталога СССР, относится к категории Е ЕССК СЭВ.

Типовая документация на строительные изделия для зданий и сооружений, изготавливаемые в заводских условиях, на формы для изготовления изделий, на изготовительную и монтажную оснастку, а также на элементы инженерного оборудования, изготавливаемые в заводских условиях и в мастерских, входящая в 3-ю часть Строительного каталога СССР, относится к категории м ЕССК.

3. КОДИРОВАНИЕ (ПРИСВОЕНИЕ ОБОЗНАЧЕНИЙ) ТИПОВОЙ ПРОЕКТНОЙ ДОКУМЕНТАЦИИ

Типовая проектная документация, сведения о которой представляются на каталожном листе, кодируется ЦИТП:

кодovým обозначением по ЕССК СЭВ;

кодovým обозначением по рубрикам СК СССР;

кодovým обозначением по Международной универсальной десятичной классификации (УДК).

4. СОСТАВЛЕНИЕ И ОФОРМЛЕНИЕ КАТАЛОЖНЫХ ЛИСТОВ

4.1. Каталогный лист на типовую проектную документацию составляет организация, ответственная за разработку всего проекта (ведущий проектный институт).

Сведения о типовой проектной документации, представленные на каталожном листе, приводят по параметрам (понятиям) в последовательности, установленной формами каталожных листов (формы I-7) и Ключом параметров (приложение I).

Примеры оформления каталожных листов даны в приложении 2.

4.2. Каталогные листы в зависимости от вида типовой проектной документации составляют:

на типовые проекты жилых зданий - по форме I;

на типовые проекты общественных зданий (в том числе вспомогательных зданий промышленных предприятий) - по форме 2;

и с использованием формы 2 - на типовые проекты малых форм архитектуры и элементов благоустройства;

на типовые проекты производственных, подсобных и складских зданий - по форме 3;

на типовые проекты сооружений - по форме 4;

на типовые проектные решения планировочных схем - по форме 5;

на типовые проектные решения технологических линий - по форме 6;

на типовые строительные системы и изделия зданий и сооружений - по форме 7;

В верхней части первой страницы каталожного листа располагают заголовочную часть по форме, приведенной на черт. 1.

СССР	(Наименование части Строительного каталога СССР)	(Кодовое обозначение по ЕССК СЭВ. Заполняет (ШТП))	30
ЦИТП	(Наименование типовой проектной документации)	(Кодовое обозначение по рубриктору СК СССР и УДК. Заполняет ЦИТП).	30
(Дата включения в Строительный каталог: месяц, год)		(Количество листов и страниц каталожного листа, порядковый номер страницы)	30
40	157	60	

ЧЕРТ. 1

На последующих страницах каталожного листа заголовочная часть выполняется в соответствии с черт. 2

(Наименование типовой проектной документации)	(Кодовое обозначение по рубриктору СК СССР)	(Порядковый номер листа и страницы)	25
177	40	40	

ЧЕРТ. 2

Под заголовочной частью (формы I-6) приводят в соответствии с ГОСТ 21.101-79, в масштабах, обеспечивающих четкость графического изображения: схемы генерального плана предприятия, планы, фасады (в необходимых случаях перспектива), характерные разрезы зданий, сооружений с показом лестниц, входов, въездов (ворот), вводов и выпусков инженерных коммуникаций, деформационных швов, подъемно-транспортных устройств, их грузоподъемности, отметок чистого пола всех этажей, низа несущих конструкций покрытий и головок рельсов крановых путей и др., приводятся также схемы технологических процессов в запроектированных зданиях (сооружениях).

Графическое изображение сопровождают экспликацией помещений, основных видов технологического оборудования, которую приводят под ним или справа от него.

Размеры таблиц экспликации приведены на формах I-6 для расположения их в две колонки. В остальных случаях размеры таблиц и их графы устанавливает исполнитель каталожного листа.

Коммуникации систем инженерного оборудования обозначают в соответствии с ГОСТ 21.106-78.

Графическое изображение малых форм архитектуры и элементов благоустройства, в необходимых случаях, выполняют в аксонометрической проекции или эскизом.

Для каталожных листов, составляемых по форме 7, под заголовочной частью приводят в произвольном масштабе графическое изображение строительной системы или изделия с указанием основных размеров. Графические изображения могут быть приведены в табличных данных параметра "Техническая характеристика".

Ниже графического изображения и экспликации располагают параметры (понятия), характеризующие предмет информации. Порядок расположения параметров и их кодовые обозначения установлены Ключом параметров (приложение I) и приведены на формах I-7.

Технико-экономические данные, приведенные на каталожных листах (формы I-6), установлены в соответствии с утвержденной номенклатурой показателей.

В параметре "Расходы" расходы стали, цемента и лесоматериалов (приведенные к круглому лесу) приводят с учетом их потребности на изготовление сборных изделий, конструкций. Расход стали приводят без учета расхода на трубопроводы, воздухопроводы, оборудование санитарно-технических систем, электросети и электрооборудование, на устройство сетей связи и метизы (гвозди, шурупы, скобяные изделия и т.п.). Для приведения классов арматурной стали к стали класса А-I, классов и видов стали для изготовления стальных конструкций к стали класса С 38/23, марок цемента к марке 400 и лесоматериалов к условному круглому лесу, следует руководствоваться коэффициентами, указанными в приложении 4 "Инструкции по определению показателей изменения сметной стоимости строительно-монтажных работ, затрат труда и расхода основных строительных материалов при применении в проектах достижений науки, техники и передового опыта" - СН 514-79. Усредненные нормы расхода цемента на изготовление бетонов и строительных расходов для различных конструкций и изделий приведены в приложении 5 СН 514-79.

В параметре "Дополнительные данные" приводят сведения, не вошедшие в параметры, предусмотренные формами каталожных листов и Ключом параметров. Например: в каталожных листах, составляемых

по форме I-6, сведения о блокировке зданий в предприятии, о типовой проектной документации, которую заменяет приведенная на каталожном листе, об основном проектном решении, на которое приведены технико-экономические данные, а также указывают расчетный показатель и др.; в каталожных листах, составляемых по форме 7, в "Дополнительных данных" приводят сведения по маркировке элементов строительных конструкций, изделий, узлов, данные о типовой документации, которую заменяет приведенная на каталожном листе и др.

Размеры таблицы, приведенной на форме 7, и ее графы устанавливает исполнитель каталожного листа. В таблице могут быть введены дополнительные графы, не предусмотренные формой.

Величины объемов (m^3) и масс (т, кг) приводят с точностью десятих долей; размеры изделий, конструкций - в мм.

В формах I-6 в параметре "Утверждение" необходимо оставить две свободные строки (15 мм по вертикали) для включения сведений о возможном продлении срока действия типовой проектной документации.

На последней странице приводят инвентарные номера типовой проектной документации и каталожного листа, устанавливаемые ЦИТИ.

Если поставщиком типовой проектной документации является организация, разработавшая ее, то инвентарный номер типовой проектной документации проставляет организация-разработчик.

Каталожный лист оформляют подписями главного инженера (архитектора) ведущей проектной организации и главного инженера (архитектора) проекта. Подписи приводят на поле подшивки последней страницы каталожного листа.

4.3. Подлинник каталожного листа выполняют на чертежной бумаге (марка А ГОСТ 597-73). Обратную сторону листа в подлиннике не заполняют. Страницам дается сквозная нумерация.

Формат и размеры полей каталожного листа указаны на черт. 3.

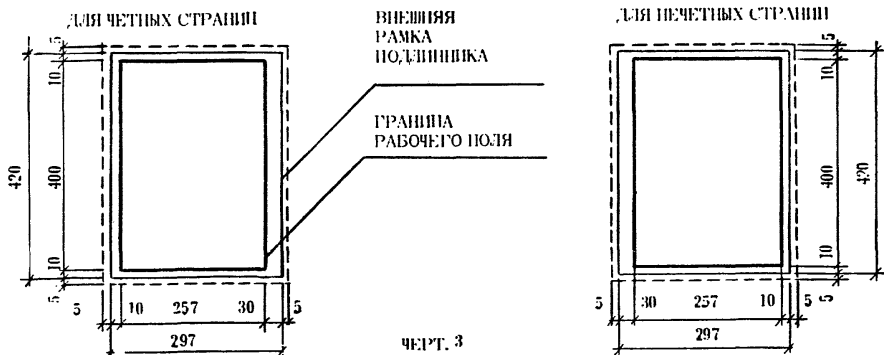

Наименование параметров, имеющих коды, печатают прописными буквами, сведения, относящиеся к параметрам — строчными буквами.

Текстовая часть должна быть выполнена на пишущей машинке черной лентой по ГОСТ 6048-67, с обязательной пропечаткой всего контура цифровых и буквенных знаков в соответствии с ГОСТ 7.3-77. Чертежи, таблицы и рамки рабочего поля выполняются тушью насыщенного черного цвета. Цифры на чертежах могут быть напечатаны на пишущей машинке или написаны тушью от руки, размер шрифта 2,5 мм по ГОСТ 2.304-68, со степенью непрозрачности (оптическая плотность) не менее 1,3. Расстояние между строчками (интервалы) принимают в зависимости от объема текстового материала, но не более 2-х интервалов, при этом следует стремиться к более полному, равномерному заполнению рабочего поля каталожного листа.

При оформлении заголовочной части каталожного листа рекомендуется использовать сухие переводные изображения (суписи) типовых элементов чертежей (ТЭЧ) шрифта по ГОСТ 2.304-68: для граф "СССР" (страна издатель каталожного листа), "ЦИТИ" (наименование организации, издающей каталожный лист) - размером 10 мм, для графы "Дата включения в Строительный каталог СССР" - размером 7 мм. Все остальные графы каталожного листа заполняют на пишущей машинке в соответствии с формами I-7 и примерами оформления каталожных листов.

На листах с текстовым материалом в левой части рабочего поля на всю высоту оставляют полосу шириной 15 мм для размещения кодовых обозначений. При размещении текста в две колонки посередине рабочего поля также оставляют полосу шириной 15 мм.

Коды параметров должны выполняться прописными буквами латинского алфавита на пишущей машинке.

4.4. Поясняющий текст, приведенный на формах в скобках, на каталожных листах не печатается.

Издают каталожный лист форматом 205-290 мм в соответствии с ГОСТ 5773-76 с четырехпробивочной перфорацией.

Расстояние между центрами отверстий 80 мм, расстояние от оси верхнего отверстия до верхнего края - 25 мм, до левого края - 10 мм.

Каталожный лист представляют в ЦИТИ в подлиннике на чертежной бумаге с двумя копиями (светокопиями или фотокопиями).

II
Форма I - Каталогные листы на типовые проекты жилых зданий

СССР	СТРОИТЕЛЬНЫЙ КАТАЛОГ ЧАСТЬ 2 ТИПОВЫЕ ПРОЕКТЫ ПРЕДПРИЯТИЙ, ЗДАНИЙ И СООРУЖЕНИЙ	(Кодовое обозначение по БСК СЭВ. Заполняет ЦИТП)
ЦИТП	(НАИМЕНОВАНИЕ ТИПОВОГО ПРОЕКТА)	ТИПОВОЙ ПРОЕКТ ... УДК... (Заполняет ЦИТП)
(Дата включения в Строительный каталог, месяц, год)		На ... листах на ... страницах Страница I

(Г Р А Ф И Ч Е С К И Е М А Т Е Р И А Л Ы)

Э К С П Л И К А Ц И Я К В А Р Т И Р

Кварткры (тип)	Кол.	Площадь, м2		Квартиры (тип)	Кол.	Площадь, м2	
		жилая	общая			жилая	общая
		120				120	

Примечание. При составлении каталожного листа на типовой проект обозначить наименования таблиц "ЭКСПЛИКАЦИЯ КВАРТИР" заменить на "ЭКСПЛИКАЦИЯ ПОМЕЩЕНИЙ", в которой приводятся перечень всех помещений.

(НАИМЕНОВАНИЕ ТИПОВОГО ПРОЕКТА)		ТИПОВОЙ ПРОЕКТ ...	Лист... Страница 2		
D2BA	СТРОИТЕЛЬНЫЕ КОНСТРУКЦИИ И ИЗДЕЛИЯ^{*)} Конструктивная схема (краткое описание) Фундаменты Стены наружные Стены внутренние Перекрытия Перегородки Санузлы Лестницы Балконы и лоджии Шахты лифтовые Покрытие Крыша Кровля Двери наружные (входные) Двери внутренние Окна Встроенное оборудование Полы Прочие системы и изделия Наибольшая масса монтажного элемента (и его наименование) в т	H5UA ОТДЕЛКА НАРУЖНАЯ ВНУТРЕННЯЯ C3GA ИНЖЕНЕРНОЕ ОБОРУДОВАНИЕ Водоснабжение (система и напоры на вводах, а также расчетные расходы воды в л/с на хозяйственно-питьевые нужды и на внутреннее пожаротушение) Канализация (система и сброс) Отопление (система и параметры) Вентиляция Горячее водоснабжение Газоснабжение Электроснабжение (напряжение) Устройства связи (телефон, радио, телевидение, пожарная сигнализация и др.) Лифты и подъемники Мусоропровод C3ED ОСНАЩЕНИЕ ЗДАНИЯ Оборудование кухонь и санузлов			
J30B	СКОРОСТНОЙ НАПОР ВЕТРА	$\frac{кгс/м^2}{кПа}$	J3NB	ВЕС СНЕГОВОГО ПОКРОВА	$\frac{кгс/м^2}{кПа}$
R2CO	СТЕПЕНЬ ОГНЕСТОЙКОСТИ				
N1BD	РАСЧЕТНАЯ ТЕМПЕРАТУРА НАРУЖНОГО ВОЗДУХА		G1BF	ОРИЕНТАЦИЯ	
			G2EE	ИНЖЕНЕРНО-ГЕОЛОГИЧЕСКИЕ УСЛОВИЯ	
G2DD	КЛИМАТИЧЕСКИЕ РАЙОНЫ И ПОДРАЙОНЫ СССР		G2MQ	СЕЙСМИЧНОСТЬ	
<p>*) Перечень строительных конструкций и изделий приведен применительно к панельным жилым зданиям</p>					

(НАИМЕНОВАНИЕ ТИПОВОГО ПРОЕКТА)				ТИПОВОЙ ПРОЕКТ ...	Лист ... Страница 3	
Наименование	Всего	На I м2 привед. общей площади		Наименование	Всего	На I м2 привед. общей площади
V11A	СТОИМОСТЬ			V4KA	ЭКСПЛУАТАЦИОННЫЕ ПОКАЗАТЕЛИ	
V11B	Общая сметная стоимость	тыс. руб.			Расход	
	в том числе:			V4KH	воды холодной	л/с ... -
V11L	строительно-монтажных работ	то же			горячей	то же ... -
V11O	оборудования	"		V4KI	Канализационные стоки	" ... -
V1JA	ТРУДОЕМКОСТЬ			V4KN	Тепла	ккал/ч кВт ... -
V1JF	Построечные трудовые затраты	чел.-дн.			в том числе:	
V1KA	РАСХОДЫ				на отопление	то же ... -
V1KB	Расход строительных материалов				на горячее водоснабжение	" ... -
	Цемент	т			тепла на отопление I м2 общей площади	" - ...
	Цемент, приведенный к марке М400	" .../.../... ..		V4KJ	газа	м3/ч ... -
	в том числе:			V4KK	Потребная электрическая мощность	кВт ... -
	на сборные изделия	"			Эксплуатационные затраты	руб/год
	Сталь	" .../.../... ..			ТЕХНИЧЕСКИЕ ХАРАКТЕРИСТИКИ	
	Сталь, приведенная к классам А-I и С38/23	"		G3NB	Объем строительный	м3
	в том числе:				в том числе:	
	на сборные изделия	" ... -			подземной части	" ... -
	Бетон и железобетон	м3		G3OC	Площадь застройки	м2 ... -
	в том числе:			G3OI	приведенная общая	" ... -
	монолитный:			G3OR	общая	" ... -
	тяжелый	" ... -		G3OK	жилая	"
	легкий	" ... -			летних помещений	" ... -
	Сборный:				площадь внеквартирных помещений	" ... -
	тяжелый	" ... -				
	легкий	" ... -				
	Лесоматериалы	"				
	Лесоматериалы, приведенные к круглому лесу	" .../.../... ..				
	Кирпич	тыс. шт. ... -				
	Масса конструкций и материалов	т				
	Масса надземной части (от низа перекрытия технического подполья)	"				

В скобках указывается потребность строительных материалов без учета расходов на изготовление сборных изделий, конструкций

Примечание При составлении каталожного листа на типовый проект общежития в графу "Наименование" ввести показатель "Общая сметная стоимость на I место"

Д О П О Л Н И Т Е Л Ь Н Ы Е Д А Н Н Ы Е

(НАИМЕНОВАНИЕ ТИПОВОГО ПРОЕКТА)	ТИПОВОЙ ПРОЕКТ ...	Лист ... Страница 4
<p>В7ЕА СОСТАВ ПРОЕКТНОЙ ДОКУМЕНТАЦИИ</p> <p>(Указываются номера и наименования основных комплектов чертежей, входящих в состав типового проекта)</p> <p>Объем проектных материалов, приведенных к формату И,-... форматок в том числе изделий заводского изготовления -...-</p> <p>В7ВА АВТОР ПРОЕКТА (наименование ведущей организации, разработавшей типовую проектную документацию и ее почтовый адрес)</p> <p>В7НА УТВЕРЖДЕНИЕ (наименование организации (инстанции), которая утвердила, ввела в действие типовую проектную документацию, дата и номер документа об утверждении, вводе в действие. Срок действия типовой проектной документации)</p> <p>В7КА ПОСТАВЩИК (наименование организации, распространяющей типовую проектную документацию, ее почтовый адрес)</p> <p>Ив.Ф.... Ката.И.Ф....</p>		

(фамилия)

(подпись)

Гл. инженер(архитектор)
проекта

(фамилия)

(подпись)

Гл. инженер
института

СССР	СТРОИТЕЛЬНЫЙ КАТАЛОГ ЧАСТЬ 2 ТИПОВЫЕ ПРОЕКТЫ ПРЕДПРИЯТИЙ, ЗДАНИЙ И СООРУЖЕНИЙ	(Кодовое обозначение по ЕССК СЭВ. Заполняет ЦИТП)
ЦИТП	(НАИМЕНОВАНИЕ ТИПОВОГО ПРОЕКТА)	ТИПОВОЙ ПРОЕКТ ... УДК ... (Заполняет ЦИТП)
(Дата включения в Строительный каталог, месяц, год)		На ... листах На ... страницах Страница I

(ГРАФИЧЕСКИЕ МАТЕРИАЛЫ)

ЭКСПЛИКАЦИЯ ПОМЕЩЕНИЙ

Но- мер	Наименование	Пло- щадь, м ²	Но- мер	Наименование	Пло- щадь, м ²
	I20			I20	

(НАИМЕНОВАНИЕ ТИПОВОГО ПРОЕКТА)	ТИПОВОЙ ПРОЕКТ	Лист ... Страница 2
---------------------------------	-------------------------	------------------------

ПЛАН РАЗМЕЩЕНИЯ ТЕХНОЛОГИЧЕСКОГО ОБОРУДОВАНИЯ

ЭКСПЛИКАЦИЯ ОБОРУДОВАНИЯ

Поз.	Наименование и марка	Колич.	Поз.	Наименование и марка	Колич.
I20			I20		

(НАИМЕНОВАНИЕ ТИПОВОГО ПРОЕКТА)		ТИПОВОЙ ПРОЕКТ ...	Лист ... Страница 3	
D2BA	СТРОИТЕЛЬНЫЕ КОНСТРУКЦИИ И ИЗДЕЛИЯ	H5UA	ОТДЕЛКА	
	Фундаменты		НАРУЖНАЯ	
	Колонны		ВНУТРЕННЯЯ	
	Прогоны	C3GA	ИНЖЕНЕРНОЕ ОБОРУДОВАНИЕ	
	Балки		Водоснабжение (система и напоры на вводах, а также расчетные расходы воды в д/с на хозяйственно-питьевые, технологические нужды и на внутреннее пожаротушение)	
	Перекрытия		Канализация (система и сброс)	
	Стены		Отопление (система и параметры)	
	Перегородки		Вентиляция	
	Фермы		Горячее водоснабжение	
	Покрытия		Газоснабжение	
	Кровля		Электроснабжение (напряжение)	
	Лестницы		Устройства связи (телефон, радио, телевидение, пожарная сигнализация и др.)	
	Ограждения		Лифты и подъемники	
	Полы		Прочее оборудование	
	Окна (фонари)	C3ED	ОСНАЩЕНИЕ ЗДАНИЯ	
	Двери (ворота)		(перечень подвижной и стационарной мебели, приборов: оснащение гостиных, ресторанов, больниц и др.)	
	Прочие системы и изделия			
	Наибольшая масса монтажного элемента (и его наименование)			
	в т			
J30E	СКОРОСТНОЙ НАПОР ВЕТРА	$\frac{\text{кгс/м}^2}{\text{кПа}}$	J3NB	ВЕС СНЕГОВОГО ПОКРОВА
R2CO	СТЕПЕНЬ ОГНЕСТОЙКОСТИ		$\frac{\text{кгс/м}^2}{\text{кПа}}$	
N1BD	РАСЧЕТНАЯ ТЕМПЕРАТУРА НАРУЖНОГО ВОЗДУХА		G2EE	ИНЖЕНЕРНО-ГЕОЛОГИЧЕСКИЕ УСЛОВИЯ
G2DD	КЛИМАТИЧЕСКИЕ РАЙОНЫ И ПОДРАЙОНЫ СССР		G2MQ	СЕЙСМИЧНОСТЬ

(НАИМЕНОВАНИЕ ТИПОВОГО ПРОЕКТА)				ТИПОВОЙ ПРОЕКТ	Лист ... Страница 4
				...	
Наименование	Всего	Удельн. показатель	Наименование	Всего	Удельн. показатель
V11A	СТОИМОСТЬ		V4KA	ЭКСПЛУАТАЦИОННЫЕ ПОКАЗАТЕЛИ	
V11B	Общая сметная стоимость	тыс. руб. ...		Расход	
V11L	в том числе:				
V11H	строительно-монтажных работ	то же ...	V4KH	воды	м ³ /ч, ...
V11O	оборудования и мебели	" ...		холодной	м ³ /сут, ...
V11S	Стоимость строительно-монтажных работ	руб. -	V4KI	горячей	л/с ...
V11R	на I м ² общей площади	" -	V4KN	канализационные стоки	" ...
V11V	Стоимость общая на расчетный показатель	" -		тепла	ккал/ч ...
V11A	ТРУДОЕМКОСТЬ			в том числе:	кВт
V11F	Построечные трудовые затраты	чел.-дн. ...		на отопление	то же ...
V11S	То же, на I м ² общей площади	то же -	V4KJ	на вентиляцию	" ...
V11R	То же, на I м ³ строительного объема	" -		на горячее водоснабжение	" ...
V11V	То же, на расчетный показатель	" -		Тепла на отопление I м ² общей площади	- ...
V11A	РАСХОДЫ		V4KK	газа	м ³ /ч ...
V11B	Расход строительных материалов			Потребная электрическая мощность	кВт ...
	Цемент	т ...	G3NB	ТЕХНИЧЕСКИЕ ХАРАКТЕРИСТИКИ	
	Цемент, приведенный к марке М400	" ...		Объем строительный здания	
	То же, на I м ² общей площади	" -		в том числе:	
	То же, на I м ³ строительного объема	" -	V1NN	подземной части	
	Сталь	" ...		Объем строительный на I м ² общей площади	
	Сталь, приведенная к классам А-I и С38/23	" ...	V1NP	То же, на I м ² рабочей площади (К 2)	
	в том числе:			То же, на расчетный показатель	
	сталь прокатная, приведенная к С38/23	" ...		Площадь	
	сталь, приведенная к классам А-I и С38/23 на I м ² общей площади	" -	G3OC	застройки	
	То же, на расчетный показатель	" -	G3OB	общая	
	Бетон и железобетон	м ³ ...		в том числе:	
	в том числе:		V1OK	подземной части	
	монолитный	" ...		Общая площадь на расчетный показатель	
	сборный тяжелый	" ...	G3OQ	Рабочая	
	сборный легкий	" ...		То же, на расчетный показатель	
	Бетон и железобетон на I м ² общей площади на расчетный показатель	" -		То же, на I м ² общей площади (К ₁)	
	Лесоматериалы	" ...		В скобках указывается потребность строительных материалов без учета расходов на изготовление сборных изделий, конструкций	
	Лесоматериалы, приведенные к круглому лесу	" ...			
	Кирпич	тыс.шт. ...			
ДОПОЛНИТЕЛЬНЫЙ ДАННЫЕ					
B7EA	СОСТАВ ПРОЕКТНОЙ ДОКУМЕНТАЦИИ				
	Объем проектных материалов, приведенных к формату И, форматок				
B7BA	АВТОР ПРОЕКТА (наименование ведущей организации, разработавшей типовую проектную документацию и её почтовый адрес)				
B7HA	УТВЕРЖДЕНИЕ (наименование организации (инстанции), которая утвердила, ввела в действие типовую проектную документацию, дата и номер документа об утверждении, вводе в действие. Срок действия типовой проектной документации)				
B7KA	ПОСТАВЩИК (наименование организации, распространяющей типовую проектную документацию, её почтовый адрес)				

Инв.№ ...

Катал.г.№ ...

СССР	СТРОИТЕЛЬНЫЙ КАТАЛОГ ЧАСТЬ 2 ТИПОВЫЕ ПРОЕКТЫ ПРЕДПРИЯТИЙ, ЗДАНИЙ И СООРУЖЕНИЙ	... (Кодовое обозначение по ЕССК СЭВ, Заполняет ЦИТП)			
ЦИТП	(НАИМЕНОВАНИЕ ТИПОВОГО ПРОЕКТА)	ТИПОВОЙ ПРОЕКТ ... УДК ... (Заполняет ЦИТП)			
(Дата включения в Строительный каталог, месяц, год)		На ... листах На ... страницах Страница I			
(ГРАФИЧЕСКИЕ МАТЕРИАЛЫ)					
ЭКСПЛИКАЦИЯ ПОМЕЩЕНИЙ					
Но- мер	Наименование	Площадь м ²	Но- мер	Наименование	Площадь м ²
I20			I20		

(НАИМЕНОВАНИЕ ТИПОВОГО ПРОЕКТА)	ТИПОВОЙ ПРОЕКТ ...	Лист... Страница 2
---------------------------------	-----------------------	-----------------------

ПЛАН РАЗМЕЩЕНИЯ ТЕХНОЛОГИЧЕСКОГО ОБОРУДОВАНИЯ
(Схема технологического процесса)

ЭКСПЛИКАЦИЯ ОБОРУДОВАНИЯ

Поз.	Наименование и марка	Колич.	Поз.	Наименование и марка	Колич.
120			120		

(НАИМЕНОВАНИЕ ТИПОВОГО ПРОЕКТА)		ТИПОВОЙ ПРОЕКТ	Лист ...		
		...	Страница 3		
D2BA	СТРОИТЕЛЬНЫЕ КОНСТРУКЦИИ И ИЗДЕЛИЯ	H5UA	ОТДЕЛКА НАРУЖНАЯ ВНУТРЕННЯЯ		
	Фундаменты				
	Колонны				
	Прогоны				
	Балки				
	Перекрытия				
	Стены				
	Перегородки				
	Фермы				
	Покрытия				
	Кровля				
	Лестницы				
	Ограждения				
	Поли				
	Окна (фонари)				
	Двери (ворота)				
	Прочие конструкции и изделия				
	Наибольшая масса монтажного элемента (и его наименование) в т				
		S3GA	ИНЖЕНЕРНОЕ ОБОРУДОВАНИЕ		
			Водоснабжение (система и напоры на вводах, а также расчетные расходы воды в л/с на хозяйственно-питьевые, производственные нужды и на внутрен- нее пожаротушение)		
			Канализация (система, сброс и необхо- димость локальной очистки)		
			Отопление (система и параметры)		
			Вентиляция		
			Горячее водоснабжение		
			Газоснабжение		
			Электроснабжение (напряжение)		
			Устройство связи		
			Краны (лифты)		
			Прочее оборудование		
J30B	СКОРОСТНОЙ НАПОР ВЕТРА	$\frac{\text{кгс/м}^2}{\text{м}^2}$	J3NB	ВЕС СНЕГОВОГО ПОКРОВА	$\frac{\text{кгс/м}^2}{\text{м}^2}$
R2CO	СТЕПЕНЬ ОГНЕСТОЙКОСТИ				
N1BD	РАСЧЕТНАЯ ТЕМПЕРАТУРА НАРУЖНОГО ВОЗДУХА		G2EE	ИНЖЕНЕРНО-ГЕОЛОГИЧЕСКИЕ УСЛОВИЯ	
G2DD	КЛИМАТИЧЕСКИЕ РАЙОНЫ И ПОДРАЙОНЫ СССР		G2MQ	СЕЙСМИЧНОСТЬ	

(НАИМЕНОВАНИЕ ТИПОВОГО ПРОЕКТА)	ТИПОВОЙ ПРОЕКТ ...	Лист ... Страница 4
<p>G3DT ТЕХНОЛОГИЧЕСКИЙ ПРОЦЕСС (описание технологических процессов, характеристики агрегатов, установок, основного оборудования с указанием их марок, количество автоматических и механизированных линий и коэффициент использования оборудования)</p>		
<p>G3BD ПРОИЗВОДСТВЕННАЯ ПРОГРАММА (основная номенклатура продукции, мощность предприятия /производительность, вместимость/, себестоимость продукции /годовой выпуск, тыс.руб., на расчетный показатель/, уровень рентабельности в процентах; срок окупаемости капитальных вложений, лет; приведенные затраты на единицу товарной продукции, руб.)</p>		
<p>ПОТРЕБНОСТЬ В СЫРЬЕ И РЕСУРСАХ</p> <p>Вода $\text{м}^3/\text{ч}(\text{м}^3/\text{сут})$</p> <p>Тепло $\frac{\text{ккал}/\text{ч}}{\text{кВт}}$</p> <p>Газ $\text{нм}^3/\text{ч}$</p> <p>Пар $\text{кг}/\text{ч}$</p> <p>Сжатый воздух $\text{м}^3/\text{ч}$</p> <p>Потребная электрическая мощность кВт</p>	<p>G3DD РЕЖИМ РАБОТЫ И ШТАТЫ</p> <p>Количество смен</p> <p>Общее количество работающих в том числе :</p> <p>рабочих</p> <p>то же в наиболее многочисленную смену</p> <p>коэффициент сменности</p> <p>выработка на одного работающего (годовая)</p>	

(НАИМЕНОВАНИЕ ТИПОВОГО ПРОЕКТА)				ТИПОВОЙ ПРОЕКТ	Лист ... Страница 5
				...	
Наименование	Всего	Удельн. показатель	Наименование	Всего	Удельн. показатель
V11A	СТОИМОСТЬ		V4KA	ЭКСПЛУАТАЦИОННЫЕ ПОКАЗАТЕЛИ	
V11B	Общая сметная стоимость	тыс. руб.		Расход	
	в том числе:	...			
V11L	строительно-монтажных работ	то же	V4KH	воды холодной	м ³ /ч, м ³ /сут
V11O	оборудования	"		горячей	то же
V11S	Стоимость строительно-монтажных работ 1м ² общей площади здания	руб.	V4KI	Канализационные стоки	"
V11R	Стоимость строительно-монтажных работ на 1м ³ строительного объема	"	V4KN	тепла	ккал/ч кВт
	Стоимость общая на расчетный показатель	"		в том числе:	
V11V		"		на отопление	то же
V11A	ТРУДОЕМКОСТЬ			на вентиляцию	"
V11F	Построечные т , до- вые затраты	чел.-дн.		на горячее водо-снабжение	"
V11R	То же, на 1м ³ строительного объема	то же		Тепла на отопле- ние 1м ² общей площади	"
V11V	То же, на расчетный показатель	"	V4KJ	газа	м ³ /ч
V1KA	РАСХОДЫ		V4KK	Потребная электри- ческая мощность	кВт
V1KB	Расход строительных материалов			ТЕХНИЧЕСКИЕ ХАРАКТЕРИСТИКИ	
	Цемент, приведенный к М400	т		G3NB	Объем строительный
	То же, на 1 м ² общей площади	"		в том числе:	
	Сталь	"		подземной части	"
	Сталь, приведенная к классам А-1 и С38/23	"			
	То же, на 1м ² общей площади	"	V1NP	Объем строительный на расчетный пока- затель	"
	То же, на расчетный показатель	"		G3OC	Площадь застройки
	Бетон и железобетон	м ³		G3OB	Общая площадь
	в том числе:			в том числе:	
	монолитный	"		подземной части	"
	сборный	"			
	То же, на 1 м ² об- щей площади	"			
	Лесоматериалы	"			
	Лесоматериалы, при- веденные к круглому лесу	"			
	Кирпич	тыс.шт...			
	То же, на 1м ² об- щей площади	то же			
			V1OK	Общая площадь на расчетный пока- затель	"
	В скобках указываются потребности стро- ительных материалов без учета расходов на изготовление сборных изделий, конструкций				
ДОПОЛНИТЕЛЬНЫЕ ДАННЫЕ					
B7EA	СОСТАВ ПРОЕКТНОЙ ДОКУМЕНТАЦИИ				
	Объем проектных материалов, приведенных к формату П, - ... форматок				
	в том числе изделий заводского изготовления - ... форматок				
B7BA	АВТОР ПРОЕКТА (наименование ведущей организации, разработавшей типовую проектную документацию и ее почтовый адрес)				
B7BA	УТВЕРЖДЕНИЕ (наименование организации (инстанции), которая утвердила , ввела в действие типовую проектную документацию, дата и номер документа об утверждении , вводе в действие. Срок действия типовой проектной документации)				
B7KA	ПОСТАВЩИК (наименование организации, распространяющей типовую проектную документацию, ее почтовый адрес)				
				Изм.№ ...	
				Катал.л.№ ...	

Форма 4 - Каталогные листы на типовые проекты сооружений

СССР	СТРОИТЕЛЬНЫЙ КАТАЛОГ ЧАСТЬ 2 ТИПОВЫЕ ПРОЕКТЫ ПРЕДПРИЯТИЙ, ЗДАНИЙ И СООРУЖЕНИЙ	... (Кодовое обозначение по ЕСК СЭВ, Заполняет ЦИТП)
ЦИТП	(Наименование типового проекта)	ТИПОВОЙ ПРОЕКТ УДК ... (Заполняет ЦИТП)
(Дата включения в Строительный каталог, месяц, год)		На ... листах На ... страницах Страница I

(Графические материалы)

ЭКСПЛИКАЦИЯ ПОМЕЩЕНИЙ ЭКСПЛИКАЦИЯ ОБОРУДОВАНИЯ

Но- мер	Наименование	Площадь, м ²	Поз	Наименование	Кол.
	120			120	

(НАИМЕНОВАНИЕ ТИПОВОГО ПРОЕКТА)		ТИПОВОЙ ПРОЕКТ ...	Лист ... Страница 2
D1AA	ТЕХНИЧЕСКАЯ ХАРАКТЕРИСТИКА (краткая характеристика сооружения)		
D2BA	СТРОИТЕЛЬНЫЕ КОНСТРУКЦИИ И ИЗДЕЛИЯ Фундаменты Колонны Прогонь, ригель Балки Перекрытия Стены Перегородки Фермы Покрытие Кровля, утеплитель Лестницы Ограждение Полы Окна (фонари) Двери (ворота) Прочие системы и изделия Наибольшая масса монтажного элемента (и его наименование) в т	H5UA ОТДЕЛКА НАРУЖНАЯ ВНУТРЕННЯЯ C3GA ИНЖЕНЕРНОЕ ОБОРУДОВАНИЕ Водоснабжение (система и напоры на вводах, а также расчетные расходы воды в л/с на хозяйственно-питьевые, производственные нужды и на внутреннее пожаротушение) Канализация (система, сброс и необходимость локальной очистки) Отопление (система и параметры) Вентиляция Горячее водоснабжение Газоснабжение Электроснабжение (напряжение) Устройство связи Краны (лифты) Прочее оборудование	
J3OB	СКОРОСТНОЙ НАПОР ВЕТРА	$\frac{\text{кгс/м}^2}{\text{кПа}}$	J3NB ВЕС СНЕГОВОГО ПОКРОВА
R2CO	СТЕПЕНЬ ОГНЕСТОЙКОСТИ		$\frac{\text{кгс/м}^2}{\text{кПа}}$
N1BD	РАСЧЕТНАЯ ТЕМПЕРАТУРА НАРУЖНОГО ВОЗДУХА		G2EE ИНЖЕНЕРНО-ГЕОЛОГИЧЕСКИЕ УСЛОВИЯ
G2DD	КЛИМАТИЧЕСКИЕ РАЙОНЫ И ПОДРАЙОНЫ СССР		G2MQ СЕЙСМИЧНОСТЬ
G3DT	ТЕХНОЛОГИЧЕСКИЙ ПРОЦЕСС (описание технологического процесса с указанием уровня механизации и автоматизации производственного процесса в %)		

(НАИМЕНОВАНИЕ ТИПОВОГО ПРОЕКТА)				ТИПОВОЙ ПРОЕКТ	Лист Страница 3
Наименование	Всего	Удельный показатель	Наименование	Всего	Удельный показатель
V11A	СТОИМОСТЬ		V4KA	ЭКСПЛУАТАЦИОННЫЕ ПОКАЗАТЕЛИ	
V11B	Общая сметная стоимость	тыс. руб. ... -		Расход	
	в том числе:				
V11L	строительно-монтажных работ	то же ... -	V4KH	воды холодной	м ³ /ч, м ³ /сут ... -
V11O	оборудования	" ... -		горячей	
V11S	Стоимость строительно-монтажных работ 1м ² общей площади	руб. - ...	V4KI	Канализационные стоки	м ³ /сут ... -
V11R	Стоимость строительно-монтажных работ на 1м ³ строительного объема	" - ...	V4KN	тепла	ккал/ч кВт ... -
V11V	Стоимость общая на расчетный показатель	" - ...		в том числе:	
V11A	ТРУДОЕМКОСТЬ			на отопление " ... -	
V11F	Построечные трудовые затраты	чел.-дн. ... -		на вентиляцию " ... -	
V11J	То же, на 1 м ³ строительного объема	то же - ...		на горячее водоснабжение " ... -	
V11V	То же, на расчетный показатель	" - ...		тепла на отопление 1 м ² общей площади " - ...	
V1KA	РАСХОДЫ		V4KJ	газа	мм ³ /ч ... -
V1KB	Расход строительных материалов		V4KK	Потребная электрическая мощность	кВт ... -
	Цемент, приведенный к М400	т ... (..)		ТЕХНИЧЕСКИЕ ХАРАКТЕРИСТИКИ	
	То же, на 1 м ² общей площади	" - ...	Z3NB	Объем строительный	м ³ ... -
	Сталь	" ... (..)		в том числе:	
	Сталь, приведенная к классам А-1 и С38/23	" ... -		подземной части " ... -	
	То же, на 1м ² общей площади	" - ...	V1NF	Объем строительный на расчетный показатель	" - ...
	То же, на расчетный показатель	" - ...			
	Бетон и железобетон	м ³ ... -	G3OC	Площадь застройки	м ² ... -
	в том числе:		G3OB	Общая площадь	" ... -
	монолитный	" ... -		в том числе:	
	сборный	" ... -		подземной части " ... -	
	То же, на 1 м ² общей площади	" - ...	V1OK	Общая площадь на расчетный показатель	" - ...
	Лесоматериалы	" ... -			
	Лесоматериалы, приведенные к круглому лесу	" ... (..)			
	Кирпич	тыс.шт. ... -			
	То же, на 1 м ² общей площади	то же - ...			
	В скобках указываются потребность строительных материалов без учета расходов на изготовление соорных изделий, конструкций				
	Расход строительных материалов для емкостных сооружений определяется на 1 м ³ строительного объема				
ДОПОЛНИТЕЛЬНЫЕ ДАННЫЕ					
(Дополнительные сведения, которые не нашли отражения в параметрах каталожного листа или приводятся необходимые разъяснения, а также приводится расчетный показатель).					
B7EA	СОСТАВ ПРОЕКТНОЙ ДОКУМЕНТАЦИИ (Номера и наименование альбомов, входящих в состав типового проекта) Объем проектных материалов, приведенных к формату А1, - ... форматок				
B7BA	АВТОР ПРОЕКТА (наименование ведущей организации, разработавшей типовую проектную документацию и её почтовый адрес)				
B7BA	УТВЕРЖДЕНИЕ (наименование организации (инстанции), которая утвердила, ввела в действие типовую проектную документацию, дата и номер документа об утверждении, вводе в действие. Срок действия типовой проектной документации)				
B7KA	ПОСТАВЩИК (наименование организации, распространяющей типовую проектную документацию, её почтовый адрес)				

(фамилия)

(подпись)

Гл. инженер проекта

(фамилия)

(подпись)

Гл. инженер института

форма 5 - Каталогные листы на типовые проектные решения планировочных схем

СССР	СТРОИТЕЛЬНЫЙ КАТАЛОГ ЧАСТЬ 2 ТИПОВЫЕ ПРОЕКТЫ ПРЕДПРИЯТИЙ, ЗДАНИЙ И СООРУЖЕНИЙ	(Кодовое обозначение по ЕССК СЭВ. Заполняет ЦИТП)
ЦИТП	(Наименование типовой проектной документации)	ТИПОВОЕ ПРОЕКТНОЕ РЕШЕНИЕ ... УДК ... (Заполняет ЦИТП)
Дата включения в Строительный каталог, месяц, год)		На ... листах На ... страницах Страница I

СХЕМА ГЕНПЛАНА

ЭКСПЛИКАЦИЯ ЗДАНИЙ И СООРУЖЕНИЙ

Но- мер	Наименование	Обозначение типового проекта	Но- мер	Наименование	Обозначение типового проекта
120			120		

(НАИМЕНОВАНИЕ ТИПОВОЙ ПРОЕКТНОЙ ДОКУМЕНТАЦИИ)

ТИПОВОЕ
ПРОЕКТНОЕ
РЕШЕНИЕ
XXXXX

Лист ...
Страница 2

D1AA **ТЕХНИЧЕСКАЯ ХАРАКТЕРИСТИКА**
(описание комплекса с указанием основных объектов и номенклатуры выпускаемой продукции)

I51A **ПОКАЗАТЕЛИ ГЕНПЛАНА**
Площадь участка, га. Плотность застройки
в процентах

(НАИМЕНОВАНИЕ ТИПОВОЙ ПРОЕКТНОЙ ДОКУМЕНТАЦИИ)		ТИПОВОЕ ПРОЕКТНОЕ РЕШЕНИЕ XXXXX		Лист.... Страница 3			
N1BD	РАСЧЕТНАЯ ТЕМПЕРАТУРА НАРУЖНОГО ВОЗДУХА	G2DD	КЛИМАТИЧЕСКИЙ РАЙОН СССР				
		G2EE	ИНЖЕНЕРНО-ГЕОЛОГИЧЕСКИЕ УСЛОВИЯ				
G3DT	ТЕХНОЛОГИЧЕСКИЙ ПРОЦЕСС (описание технологического процесса с указанием уровня механизации и автоматизации производственного процесса в процентах)	ПОТРЕБНОСТЬ В СЫРЬЕ И РЕСУРСАХ					
		Вода	м ³ /ч (м ³ /сут)				
		Тепло	ккал/ч кВт				
G3BD	ПРОИЗВОДСТВЕННАЯ ПРОГРАММА (основная номенклатура выпускаемой продукции, проектная мощность предприятия /производительность, вместимость/, себестоимость продукции /головной выпуск, тыс.руб.; на расчетный показатель/, уровень рентабельности в процентах; срок окупаемости капитальных вложений, лет; приведенные затраты на единицу товарной продукции, руб.)	Газ	м ³ /ч				
		Пар	кг/ч				
		Сжатый воздух	м ³ /ч				
		Потребная электрическая мощность	кВт				
		G3DD	РЕЖИМ РАБОТЫ И ШАХТЫ				
			Количество смен				
			Общее количество работающих в том числе:				
			рабочих				
			то же в наиболее многочисленную смену				
			Коэффициент сменности				
			Выработка на одного работающего (годовая)				
Но-мер	Наименование здания и сооружения	V11B	Общая сметная стоимость, тыс.руб.	G3NB	Объем строительный, м ³	G3OC	Площадь застройки м ²
ДОПОЛНИТЕЛЬНЫЕ ДАННЫЕ							
(Дополнительные сведения, которые не нашли своего отражения в параметрах каталожного листа или приводятся необходимые разъяснения)							
B7EA	СОСТАВ ПРОЕКТНОЙ ДОКУМЕНТАЦИИ						
	(Номера и названия альбомов, вошедших в состав типового проектного решения)						
	Объем проектных материалов, приведенных к формату II, - форматок						
B7BA	АВТОР ПРОЕКТА (наименование ведущей организации, разработавшей типовой проектную документацию и ее почтовый адрес)						
B7HA	УТВЕРЖДЕНИЕ (наименование организации (инстанции), которая утвердила, ввела в действие типовую проектную документацию, дата и номер документа об утверждении, вводе в действие. Срок действия типовой проектной документации)						
B7KA	ПОСТАЩИК (наименование организации, распространяющей типовую проектную документацию, ее почтовый адрес)						
Иив.Б...							
Катах.л.Б...							

Гл.инженер проекта (подпись) (фамилия)

Гл.инженер института (подпись) (фамилия)

Форма 6 - Каталогные листы на типовые проектные решения технологических линий

СССР	СТРОИТЕЛЬНЫЙ КАТАЛОГ ЧАСТЬ 2 ТИПОВЫЕ ПРОЕКТЫ ПРЕДПРИЯТИЙ, ЗДАНИЙ И СООРУЖЕНИЙ	... (Кодовое обозначение по ЕССК СЭВ. Заполняет ЦИТП)
ЦИТП	(Наименование типового проекта)	ТИПОВОЕ ПРОЕКТНОЕ РЕШЕНИЕ ... УДК (Заполняет ЦИТП)
(Дата включения в Строительный каталог, месяц, год)		На ... листах На ... страницах Страница I

ТЕХНОЛОГИЧЕСКАЯ СХЕМА
(Графическое изображение)

ЭКСПЛИКАЦИЯ ОБОРУДОВАНИЯ

Поз.	Наименование	Кол.	Поз.	Наименование	Кол.
	I20			I20	

(НАИМЕНОВАНИЕ ТИПОВОЙ ПРОЕКТНОЙ ДОКУМЕНТАЦИИ)

ТИПОВОЕ
ПРОЕКТНОЕ
РЕШЕНИЕЛист...
Страница 2

D1AA ТЕХНИЧЕСКАЯ ХАРАКТЕРИСТИКА (краткая характеристика технологической линии)

G3BD ПРОИЗВОДИТЕЛЬНАЯ ПРОГРАММА
(основная номенклатура выпускаемой
продукции, проектная мощность техно-
логической линии, расчетный показатель)

ПОТРЕБНОСТЬ В СЫРЬЕ И РЕСУРСАХ

Вода	м ³ /ч (м ³ /сут)
Тепло	ккал/ч
Газ	м ³ /ч
Пар	кг/ч
Сжатый воздух	м ³ /ч
Потребная электри- ческая мощность	кВт

Наименование	Кол.
--------------	------

V11A	СТОИМОСТЬ	
V11B	Общая сметная стоимость	тыс. руб.
	в том числе:	
V11L	строительно-монтажных работ	—"
V11O	оборудования	—"
V11V	Стоимость общая на расчетный показатель	—"

Наименование	Кол.
--------------	------

V4KA	ЭКСПЛУАТАЦИОННЫЕ ПОКАЗАТЕЛИ	
V4KH	Расход воды	л/с
V4KI	Канализационные стоки	то же
V4KN	Расход тепла	ккал/ч кВт
V4KJ	Расход газа	м ³ /ч
V4KK	Потребная электри- ческая мощность	кВт
	ТЕХНИЧЕСКИЕ ХАРАКТЕРИСТИКИ	
G3NB	Объем строительный	м ³
G3OC	Площадь застройки	м ²
G3OB	Общая площадь	м ²

ДОПОЛНИТЕЛЬНЫЕ ДАННЫЕ

(Дополнительные сведения, которые не нашли своего отражения в параметрах каталожного листа или приводятся необходимые разъяснения)

B7EA СОСТАВ ПРОЕКТНОЙ ДОКУМЕНТАЦИИ

(номера и название альбомов, вошедших в состав типового проектного решения)

Объем проектных материалов, приведенных к формату А1, — форматок

B7BA	АВТОР ПРОЕКТА	(наименование ведущей организации, — разработавшей типовую проектную документацию и ее почтовый адрес)
B7HA	УТВЕРЖДЕНИЕ	(наименование организации (инстанции), которая утвердила, ввела в действие типовую проектную документацию, дата и номер документа об утверждении, вводе в действие. Срок действия типовой проектной документации)
B7KA	ПОСТАВЩИК	(наименование организации, распространяющей типовую проектную документацию, ее почтовый адрес)

Изм. №...
Катал. Л. №...

Гл. инженер
проекта (подпись) (фамилия)

Гл. инженер
института (подпись) (фамилия)

Гл. инженер
института

Форма 7 Каталогные листы на типовые строительные системы и изделия зданий и сооружений

СССР	СТРОИТЕЛЬНЫЙ КАТАЛОГ ЧАСТЬ 3 ТИПОВАЯ ДОКУМЕНТАЦИЯ НА СТРОИТЕЛЬНЫЕ СИСТЕМЫ И ИЗДЕЛИЯ ЗДАНИЙ И СООРУЖЕНИЙ	... (Коловое обозначение по ЕССК СЭВ, Заполняет ЦИТП)
ЦИТП	(НАИМЕНОВАНИЕ СЕРИИ ЧЕРТЕЖЕЙ ТИПОВЫХ СТРОИТЕЛЬНЫХ СИСТЕМ, ИЗДЕЛИЙ)	Серия ... Выпуск ... УДК... (Заполняет ЦИТП)
(Дата включения в Строительный каталог, месяц, год)		На ... листах На ... страницах Страница I

(Графическая часть - схематический чертеж строительной системы, изделия, узла - общий вид, сечения с номинальными и основными действительными размерами и привязкой к модульным осям в мм.)

01AA ТЕХНИЧЕСКАЯ ХАРАКТЕРИСТИКА

(Конструктивные особенности. Характеристика материалов).

ГРАФИЧЕСКОЕ ИЗОБРАЖЕНИЕ ИЗДЕЛИЯ (КОНСТРУКЦИИ) х)

Марка изделия (конструкция)	Размер	Расход				Масса изделия (конструкция)
		Бетон		Сталь, кг		
		Марка	Объем м ³	нату- ральн.	Привед. к кл. А-1	

х) Графическое изображение может быть приведено над таблицей или входить в таблицу

(НАИМЕНОВАНИЕ СЕРИИ РАБОЧИХ ЧЕРТЕЖЕЙ ТИПОВЫХ СТРОИТЕЛЬНЫХ СИСТЕМ, ИЗДЕЛИЙ)		... Серия... Выпуск...	Лист Страница 2
C2BA	УКАЗАНИЯ ПО ПРИМЕНЕНИЮ (Область применения. Огнестойкость - если такой показатель требуется. Условия изготовления и монтажа)		
J3OB	СКОРОСТНОЙ НАПОР ВЕТРА - $\frac{\text{кгс/м}^2}{\text{кПа}}$	J3NB	ВЕС СНЕГОВОГО ПОКРОВА - $\frac{\text{кгс/м}^2}{\text{кПа}}$
J3DA	ВРЕМЕННАЯ НАГРУЗКА - $\frac{\text{кгс/м}^2}{\text{кПа}}$		
N1BD	РАСЧЕТНАЯ ТЕМПЕРАТУРА НАРУЖНОГО ВОЗДУХА	G2EE G2MQ	ИНЖЕНЕРНО-ГЕОЛОГИЧЕСКИЕ УСЛОВИЯ СЕЙСМИЧНОСТЬ
C2DD	КЛИМАТИЧЕСКИЕ РАЙОНЫ И ПОДРАЙОНЫ СССР	G2BQ	СТЕПЕНЬ АГРЕССИВНОСТИ СРЕДЫ
Д О П О Л Н И Т Е Л Ь Н Ы Е Д А Н Н Ы Е			
(Расшифровка марки типовой строительной системы и изделия Сведения об исключенных выпусках рабочих чертежей, в связи с утверждением настоящего выпуска Сведения о наличии разработанной проектной документации на опалубочные формы и другие сведения.)			
B7EA	СОСТАВ ПРОЕКТНОЙ ДОКУМЕНТАЦИИ (Номер и наименование данного выпуска) Объем проектных материалов, приведенных к формату II, ---форматов		
B7BA	АВТОР ПРОЕКТА (наименование ведущей организации, разработавшей типовую проектную документацию и ее почтовый адрес)		
B7HA	УТВЕРЖДЕНИЕ (наименование организации (инстанции), которая утвердила, ввела в действие типовую проектную документацию, дата и номер документа об утверждении, вводе в действие. Срок действия типовой проектной документации)		
B7KA	ПОСТАВЩИК (наименование организации, распространяющей типовую проектную документацию, ее почтовый адрес)		
			Иль.Ж... Катап.л.Ж...

КЛЮЧ ПАРАМЕТРОВ

Ключ параметров представляет собой сборник параметров (понятий) с пояснениями к ним и кодовыми обозначениями, приведенных в установленной последовательности и используемых для составления приводимой на каталожном листе характеристики предмета информации.

Ключ параметров предназначается для составления каталожных листов на типовые проекты и проектные решения предприятий, зданий и сооружений, типовую документацию на строительные системы и изделия зданий и сооружений.

B7EB	ИЗДАТЕЛЬ (КАТАЛОЖНОГО ЛИСТА) – наименование организации, издающей каталожный лист	D, F, M (Категории по ЕССК СЭВ)
B7EC	ИЗДАЮЩАЯ СТРАНА – страна издатель каталожного листа	D, F, M
R2RJ	ДАТА ИЗДАНИЯ КАТАЛОЖНОГО ЛИСТА – дата включения типовой проектной документации в Строительный каталог СССР (месяц, год)	D, F, M
C1DH	КЛАССИФИКАЦИЯ ПО УДК – отнесение предмета информации к определенной классификационной группе и его цифровое обозначение, принятое по универсальной десятичной системе классификации (УДК)	D, F, M
C1DJ	КЛАССИФИКАЦИЯ И КОДИРОВАНИЕ ПО ЕССК – отнесение предмета информации к определенной классификационной группе и его кодовое обозначение, принятое по таблицам классификации и кодирования Единой системы строительных каталогов стран-членов СЭВ (ЕССК СЭВ)	D, F, M
C1DT	КЛАССИФИКАЦИЯ И КОДИРОВАНИЕ ПО ОБЩЕСОЮЗНОМУ РУБРИКАТОРУ – отнесение предмета информации к определенной классификационной группе и его кодовое обозначение, принятое по рубрикатору Строительного каталога СССР	D, F, M
C2BA	УКАЗАНИЯ ПО ПРИМЕНЕНИЮ – назначение и условия применения типовой проектной документации	D, F, M

C2BA	УКАЗАНИЯ ПО ПРИМЕНЕНИЮ – назначение и условия применения типовой проектной документации	F,M
C2ED	ОСНАЩЕНИЕ ЗДАНИЯ – перечень подвижной и стационарной мебели, приборов, аппаратов, устройств и др., способствующих функциональным процессам в здании (оснащение жилищ, гостиниц, ресторанов, больниц и др.)	D
C3GA	ИНЖЕНЕРНОЕ ОБОРУДОВАНИЕ ЗДАНИЯ (СООРУЖЕНИЯ) – комплекс технических устройств водоснабжения, канализации, теплоснабжения, энергоснабжения и др., обеспечивающих необходимые условия для быта, трудовой деятельности людей и эксплуатации здания (сооружения)	D
D1AA	ТЕХНИЧЕСКАЯ ХАРАКТЕРИСТИКА – краткое описание предмета информации, перечень типоразмеров и марок строительных конструкций, изделий и узлов, их габаритные размеры и массы, характеристики примененных материалов и их массы, нагрузки, дополнительные данные, характеризующие предмет информации (конструктивные особенности, требования к установке, транспортировке, особенности примененных материалов) и др. (приводятся текстом или в табличной форме)	F,M
D2BA	СТРОИТЕЛЬНЫЕ КОНСТРУКЦИИ И ИЗДЕЛИЯ – перечень основных строительных конструкций, изделий и узлов, примененных в типовом проекте здания (сооружения), и их обозначения	D
H5UA	ОТДЕЛКА НАРУЖНАЯ И ВНУТРЕННЯЯ – характеристика наружной и внутренней отделки и примененных отделочных материалов	D,F,M
I5IA	ПОКАЗАТЕЛИ ГЕНПЛАНА – площадь участка застройки в га. Плотность застройки в процентах	D
R2CO	СТЕПЕНЬ ОГНЕСТОЙКОСТИ – нормативная характеристика огнестойкости здания (сооружения), определяемая пределом огнестойкости основных строительных конструкций, установленным нормами проектирования	D

G1BF	ОРИЕНТАЦИЯ – расположение здания или сооружения относительно стран света	D
G2BQ	СТЕПЕНЬ АГРЕССИВНОСТИ СРЕДЫ – показатель вредного воздействия окружающей (внешней) среды	F,М
G1MD	СЕЙСМОСТОЙКОСТЬ – расчетная величина силы землетрясения (в баллах), которую может выдержать здание или сооружение без потери эксплуатационных качеств	D,F
G2MQ	СЕЙСМИЧНОСТЬ – сейсмичность районов территории страны (в баллах), установленная нормами проектирования, применительно к которым разработана типовая проектная документация	D,F
	РАСЧЕТНАЯ СЕЙСМИЧНОСТЬ – сейсмичность района территории страны в баллах, определяемая нормами проектирования, на которую рассчитано здание (сооружение) в зависимости от его характеристики по назначению и ответственности	D
G2DD	КЛИМАТИЧЕСКИЕ РАЙОНЫ И ПОДРАЙОНЫ – климатические районы и подрайоны страны, установленные нормами проектирования	D,F,М
G2EE	ИНЖЕНЕРНО-ГЕОЛОГИЧЕСКИЕ УСЛОВИЯ – геологические особенности строения грунтов, применительно к которым разработана типовая проектная документация	D,F,М
N1BD	РАСЧЕТНАЯ ТЕМПЕРАТУРА НАРУЖНОГО ВОЗДУХА – температура наружного воздуха, установленная нормами проектирования для климатического района и подрайона, на которую рассчитано отопление, ограждающие и несущие конструкции зданий (сооружений)	D,F,М
J30B	СКОРОСТНОЙ НАПОР ВЕТРА – максимальное значение скоростного напора ветра в кгс/м ² (в килопаскалях – кПа), установленное нормами проектирования	D,F,М

- J3OD НОРМАТИВНАЯ ВЕТРОВАЯ НАГРУЗКА – максимальное значение скоростного напора ветра в кгс/м² (в килопаскалях – кПа) с учетом района строительства и типа местности D,F,M
- J3NB ВЕС СНЕГОВОГО ПОКРОВА – максимальное значение веса снегового покрова в кгс/м² (в килопаскалях-кПа), установленное нормами проектирования D,F,M
- J3ND НОРМАТИВНАЯ СНЕГОВАЯ НАГРУЗКА– максимальное значение веса снегового покрова в кгс/м² (в килопаскалях – кПа) с учетом коэффициента перехода от веса покрова на земле к нагрузке на покрытие D,F,M
- J3DA ВРЕМЕННАЯ НАГРУЗКА (на перекрытия) – максимальное значение нагрузки от людей, животных, оборудования, изделий, материалов, временных перегородок в кгс/м² (в килопаскалях – кПа), имеющее ограниченную продолжительность действия на перекрытия жилых, общественных, производственных и сельскохозяйственных зданий D,F,M
- J3UA СУММАРНАЯ НАГРУЗКА (нормативная или расчетная) – максимальная величина в кгс/м² (в килопаскалях – кПа) наиболее неблагоприятного сочетания постоянных и временных (нормативных или расчетных)нагрузок D,F,M
- G3BD ПРОИЗВОДСТВЕННАЯ ПРОГРАММА – номенклатура и количество продукции, производимой в течение года в натуральном или стоимостном выражении, на которую рассчитано предприятие D
- ПОТРЕБНОСТЬ В СЫРЬЕ И РЕСУРСАХ – проектная потребность расходов сырья и ресурсов на обеспечение производственных нужд предприятия в течение определенного времени (вода, тепло, газ, пар, сжатый воздух, необходимая электрическая мощность и др.) D

- G3DD РЕЖИМ РАБОТЫ И ШТАТЫ – режим работы производства: D
количество рабочих дней в году, количество смен в сутки, коэффициент сменности; общее число работающих, в том числе рабочих всего и в наиболее многочисленной смене. В необходимых случаях указывается количество работающих мужчин и женщин
- G3DT ТЕХНОЛОГИЧЕСКИЙ ПРОЦЕСС – краткое описание характера производства и последовательности выполнения операций с указанием уровня механизации и автоматизации производственных процессов D
- V11A СТОИМОСТЬ
- V11B ОБЩАЯ СМЕТНАЯ СТОИМОСТЬ – затраты на строительномонтажные работы и оборудование в денежном выражении D
- V11L СМЕТНАЯ СТОИМОСТЬ СТРОИТЕЛЬНО-МОНТАЖНЫХ РАБОТ – затраты на строительство здания (сооружения) и монтаж оборудования в денежном выражении D
- V11O СМЕТНАЯ СТОИМОСТЬ ОБОРУДОВАНИЯ – стоимость оборудования, включающая оптовую цену на оборудование (а для общественных зданий и общежитий также и мебели) и транспортные расходы по доставке на франко-пункт назначения D
- V11R СМЕТНАЯ СТОИМОСТЬ СТРОИТЕЛЬНО-МОНТАЖНЫХ РАБОТ НА $\Gamma\text{м}^3$ СТРОИТЕЛЬНОГО ОБЪЕМА ЗДАНИЯ (СООРУЖЕНИЯ) – отношение стоимости строительномонтажных работ к строительному объему здания (сооружения) D
- V11S СМЕТНАЯ СТОИМОСТЬ СТРОИТЕЛЬНО-МОНТАЖНЫХ РАБОТ НА $\Gamma\text{м}^2$ ОБЩЕЙ ПЛОЩАДИ ЗДАНИЯ – отношение сметной стоимости строительномонтажных работ к общей площади здания D

- V1IV ОБЩАЯ СМЕТНАЯ СТОИМОСТЬ НА РАСЧЕТНЫЙ ПОКАЗАТЕЛЬ - D
 отношение общей сметной стоимости предприятия,
 здания (сооружения) к мощности (вместимости)
- V1JA Т Р У Д О Е М К О С Т Ь
- V1JF ПОСТРОЕЧНЫЕ ТРУДОВЫЕ ЗАТРАТЫ - количество челове- D
 ко-дней, необходимое для полного возведения зда-
 ния (сооружения) и монтажа технологического обору-
 дования
- V1JR ПОСТРОЕЧНЫЕ ТРУДОВЫЕ ЗАТРАТЫ НА I м³ СТРОИТЕЛЬНОГО D
 ОБЪЕМА ЗДАНИЯ (СООРУЖЕНИЯ) - отношение построечных
 трудовых затрат к строительному объему здания
 (сооружения)
- V1JS ПОСТРОЕЧНЫЕ ТРУДОВЫЕ ЗАТРАТЫ НА I м² ОБЩЕЙ ПЛОЩАДИ D
 ЗДАНИЯ (СООРУЖЕНИЯ) - отношение построечных трудо-
 вых затрат к общей площади здания (сооружения)
- V1JV ПОСТРОЕЧНЫЕ ТРУДОВЫЕ ЗАТРАТЫ НА РАСЧЕТНЫЙ ПОКАЗА- D
 ТЕЛЬ - отношение построечных трудовых затрат пред-
 приятия, здания (сооружения) к мощности (вместимос-
 ти)
- V1KA Р А С Х О Д Ы
- V1KB РАСХОД СТРОИТЕЛЬНЫХ МАТЕРИАЛОВ - количество основ- D
 ных строительных материалов, необходимых для возве-
 дения здания (сооружения)
- V4KA Э К С П Л У А Т А Ц И О Н Н Ы Е П О К А З А Т Е Л И D
- V4KH РАСХОД ВОДЫ - расчетная потребность в холодной D
 и горячей воде, необходимая для нужд эксплуатации
 здания (сооружения)
- V4KI КАНАЛИЗАЦИОННЫЕ СТОКИ - расчетный расход сточных D
 вод, подлежащих отведению из здания (сооружения)

- V4KJ РАСХОД ГАЗА – расчетная потребность газа, необходимая для бытовых и технологических нужд здания (сооружения) D
- V4KK ПОТРЕБНАЯ ЭЛЕКТРИЧЕСКАЯ МОЩНОСТЬ – средняя активная нагрузка на максимально загруженную смену, равная отношению количества электроэнергии, потребляемой за максимально загруженную смену, к продолжительности смены в часах D
- V4KN РАСХОД ТЕПЛА – расчетное количество тепла, необходимое для нужд отопления, вентиляции и горячего водоснабжения здания (сооружения), зависящее от расчетных температур наружного воздуха, конструктивного решения и технологического назначения здания (сооружения) D
- G30B ОБЩАЯ ПЛОЩАДЬ – сумма площадей всех этажей (надземных, включая технические, цокольных и подвальных), измеренных в пределах внутренних поверхностей наружных стен (осей крайних колонн, где нет наружных стен), площадей антресолей и переходов в другие здания; площадей тоннелей, всех ярусов этажей, рамп. Определяется по соответствующим нормам проектирования (для общественных зданий общая площадь является полезной площадью) D
- G30C ПЛОЩАДЬ ЗАСТРОЙКИ – площадь, занимаемая зданием (сооружением), подсчитанная по внешнему контуру их наружных стен, на уровне планировочных отметок земли D
- G30I ПЛОЩАДЬ ПРИВЛЕЧЕННАЯ ОБЩАЯ – сумма общей площади квартир, а также площади летних помещений жилых зданий (с понижающими коэффициентами для летних помещений, установленными нормами проектирования) D

- G30K ЖИЛАЯ ПЛОЩАДЬ – сумма площадей жилых комнат в жилых домах квартирного типа; сумма площадей спальных комнат в общежитиях, без учета площади встроенных шкафов D
- G30Q РАБОЧАЯ ПЛОЩАДЬ – площадь общественного здания определяется как сумма площадей всех размещаемых в нем помещений, за исключением площадей коридоров, тамбуров, переходов, а также площадей помещений, предназначенных для размещения инженерных сетей и оборудования (котельных со вспомогательными помещениями, бойлерных, насосных водопровода и канализации, узлов управления, щитовых, трансформаторных подстанций, вентиляционных камер, камер для кондиционирования воздуха, машинных отделений лифтов).
Определяется по соответствующим нормам проектирования D
- V10K ОБЩАЯ ПЛОЩАДЬ ЗДАНИЯ (СООРУЖЕНИЯ) НА РАСЧЕТНЫЙ ПОКАЗАТЕЛЬ – отношение общей площади здания (сооружения) к мощности (вместимости) D
- РАБОЧАЯ ПЛОЩАДЬ НА РАСЧЕТНЫЙ ПОКАЗАТЕЛЬ – отношение рабочей площади общественного здания к мощности (вместимости) D
- РАБОЧАЯ ПЛОЩАДЬ НА 1 м² ОБЩЕЙ ПЛОЩАДИ (K_T) – отношение рабочей площади общественного здания к общей площади D
- G3NB ОБЪЕМ СТРОИТЕЛЬНЫЙ ЗДАНИЯ (СООРУЖЕНИЯ) – внешний объем здания (сооружения), определенный по соответствующим нормам проектирования D
- V1NN ОБЪЕМ СТРОИТЕЛЬНЫЙ ЗДАНИЯ НА 1 м² ОБЩЕЙ ПЛОЩАДИ – отношение строительного объема к общей площади жилого здания D

	ОБЪЕМ СТРОИТЕЛЬНЫЙ НА 1 м^2 РАБОЧЕЙ ПЛОЩАДИ (K_2) - отношение строительного объема общественного здания к рабочей площади	D
V1NP	ОБЪЕМ СТРОИТЕЛЬНЫЙ ЗДАНИЯ (СООРУЖЕНИЯ) НА РАСЧЕТНЫЙ ПОКАЗАТЕЛЬ - отношение строительного объема здания (сооружения) к мощности (вместимости)	D
B7EA	СОСТАВ ПРОЕКТНОЙ ДОКУМЕНТАЦИИ - перечень разработанных и примененных основных комплектов чертежей и текстовых материалов, входящих в комплект типовой проектной документации, представленной на каталожном листе, с указанием номеров и наименований альбомов и общего объема проектных материалов в листах, приведенных к формату А1	D,F,M
B7BA	АВТОР ПРОЕКТА - наименование ведущей организации, разработавшей типовую проектную документацию и ее почтовый адрес	D,F,M
B7HA	УТВЕРЖДЕНИЕ - наименование организации (инстанции), которая утвердила, ввела в действие типовую проектную документацию, дата и номер документа об утверждении, вводе в действие. Срок действия типовой проектной документации	D,F,M
B7KA	ПОСТАВЩИК - наименование организации, распространяющей типовую проектную документацию и ее почтовый адрес	D,F,M

ПРИМЕРЫ ОФОРМЛЕНИЯ КАТАЛОЖНЫХ ЛИСТОВ

СССР	СТРОИТЕЛЬНЫЙ КАТАЛОГ ЧАСТЬ 2 ТИПОВЫЕ ПРОЕКТЫ ПРЕДПРИЯТИЙ, ЗДАНИЙ И СООРУЖЕНИЙ	ДХСН
ЦИТП	БЛОК-СЕКЦИЯ ТОРЦЕВАЯ 9-ЭТАЖНАЯ 26-КВАРТИРНАЯ 2Б - 3Б - 4Б	ТИПОВОЙ ПРОЕКТ XXXXX УДК XXXXX
ОКТАБРЬ 1979		На 2-х листах На 4-х страницах Страница I

ФАСАД Ic-9с

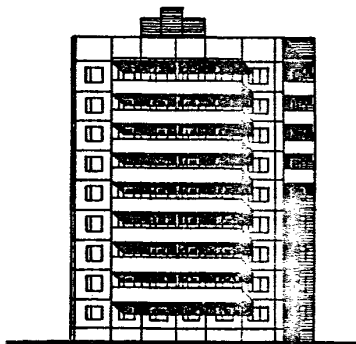

РАЗРЕЗ А-А

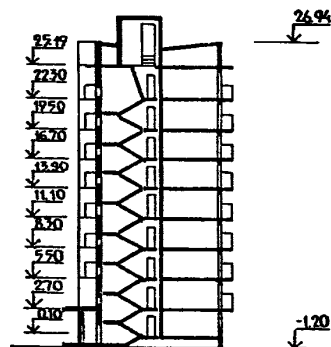
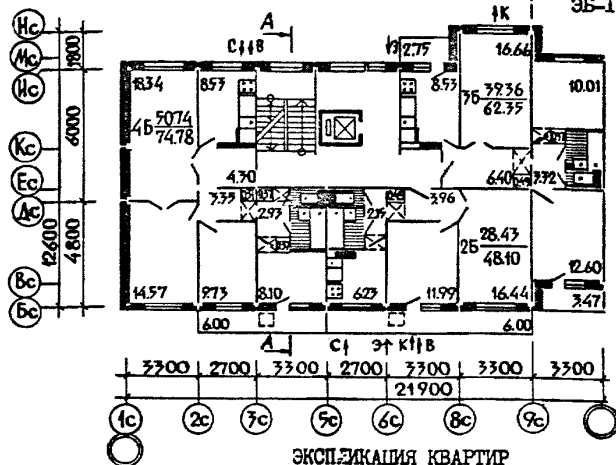
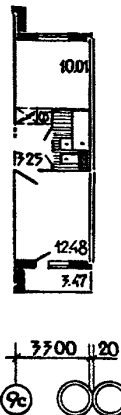
ПЛАН ТИПОВОГО ЭТАЖА
неизменяемая частьЭЛЕМЕНТЫ
ЗБ-1пБЛОКИРОВКИ
ЗБ-2п

ЭКСПЛИКАЦИЯ КВАРТИР

Квартиры (тип)	Количество	Площадь, м ²	
		жилая	общая
Двухкомнатные 2Б	8	28	45
Трехкомнатные 3Б	8	39	62
Четырехкомнатные 4Б	9	50	74
Пятикомнатные 5Б	1	68	97
Средняя площадь квартиры		46	69

БЛОК-СЕКЦИЯ ТОРЦЕВАЯ 9-ЭТАЖНАЯ 26-КВАРТИНАЯ 2Б-3Б-4Б		ТИПОВОЙ ПРОЕКТ XXXXX	Лист I Страница 2
D2BA	СТРОИТЕЛЬНЫЕ КОНСТРУКЦИИ И ИЗДЕЛИЯ	H5UA	ОТДЕЛКА
	<p>Конструктивная схема с поперечными и продольными несущими стенами и опиранием панелей перекрытий по контуру</p> <p>Фундаменты - свайные, безростверковые, сваи по серии I.011-6, вып. I Типоразмеров - 4</p> <p>Стены наружные - однослойные легкобетонные панели толщ. 350 мм. Типоразмеров - 27</p> <p>Стены внутренние - сборные легкобетонные плоские панели кассетного изготовления, толщ. 160 и 180 мм - межквартирные; толщ. 120 мм - межкомнатные, толщ. 140 мм - в техподполье. Типоразмеров - 14</p> <p>Перекрытия - из легкого бетона, плоские панели кассетного изготовления толщ. 100 мм. Типоразмеров - 10</p> <p>Перегородки - сборные железобетонные Типоразмеров - 9. В санузлах при варианте россыпью - сборные железобетонные Типоразмеров - 6</p> <p>Санузлы - россыпью</p> <p>Лестницы - сборные железобетонные, площадки и марши с лицевыми поверхностями, выполняемыми из шлифованного мозаичного слоя на белом цементе по серии I.151 вып. I Типоразмеров - 4</p> <p>Балконы и лоджии - железобетонные плоские плиты толщ. 70-100 мм. Ограждения - асбоцемент и армостекло. Типоразмеров - 3</p> <p>Шахта лифтовая - железобетонные блоки по серии I.183-6, вып. 2. Типоразмеров - 5</p> <p>Покрытие - плиты по серии I.165-I, вып. 3, 4 Типоразмеров - 7</p> <p>Крыша - с теплым чердаком и внутренним водостоком</p> <p>Кровля - рулонная 4-х слойная</p> <p>Двери наружные - по серии I.135-I, альбом I, остекленные и щитовые. Типоразмеров - 2</p> <p>Двери внутренние - щитовой конструкции по серии I.136-I0 Типоразмеров - 7</p> <p>Окна со спаренными переплетами по серии I.136-3, вып. I (вариант с отдельными переплетами). Типоразмеров - 5</p> <p>Встроенное оборудование - кладовые, шкафы, антресоли, по серии I.172-3</p> <p>Полы - паркет, линолеум, мозаичная плитка, керамическая плитка</p> <p>Наибольшая масса монтажного элемента (панель внутренней стены) - 6,2 т.</p>	<p>НАРУЖНАЯ</p> <p>Заводская отделка панелей наружных стен декоративным бетоном (варианты - керамической или стеклянной плиткой; окраска бетонной поверхности кремнийорганическими красками)</p> <p>ВНУТРЕННЯЯ</p> <p>В комнатах и передних - оклейка обоями повышенного качества, в кухнях и уборных - масляная покраска панелей на высоту 1,6 м, облицовка стен над кухонным рядом глазурированной плиткой на высоту 45 см, в ванных комнатах - панель из глазурированной плитки высотой 1,8 м, выше - высококачественная клевоая окраска</p>	
		C3GA	ИНЖЕНЕРНОЕ ОБОРУДОВАНИЕ
			<p>Водопровод - хозяйственно-питьевой, расчетный напор у основания стояков 32 м.</p> <p>Канализация - хозяйственно-бытовая в городскую сеть; водосток - внутренний с открытым выпуском в сторону оси "И"</p> <p>Отопление - водяное центральное, система одноконтурная с радиаторами типа "M140-A0" для расчетных температур -25°, -30°, -35°C. Температура теплоносителя 105-70°C</p> <p>Вентиляция - естественная, из кухонь 8, 9 этажей - принудительная</p> <p>Горячее водоснабжение - от внешней сети, расчетный напор у основания стояков 33 м.</p> <p>Газоснабжение - от внешней сети к кухонным плитам</p> <p>Электроснабжение - от внешней сети, напряжение 380/220В</p> <p>Освещение - лампами накаливания</p> <p>Устройства связи - радиотрансляция</p> <p>Лифт - пассажирский, грузоподъемностью 320 кг.</p> <p>Мусоропровод - с камерой на I этаже, со сменным контейнером</p>
		C2ED	ОСНАЩЕНИЕ ЗДАНИЯ
			<p>Оборудование кухонь и санузлов - газовые плиты, мойка, унитазы, ванны, умывальники</p>
J30B	СКОРОСТНОЙ НАПОР ВЕТРА - $\frac{45 \text{ кгс/м}^2}{1,47 \text{ м/с}}$	J3NB	ВЕС СНЕГОВОГО ПОКРОВА - $\frac{150 \text{ кгс/м}^2}{1,47 \text{ м/с}}$
R2CO	СТЕПЕНЬ ОГНЕСТОЙКОСТИ - вторая		
N1BD	РАСЧЕТНАЯ ТЕМПЕРАТУРА НАРУЖНОГО ВОЗДУХА - минус 25, 30, 35°C	G1BF	ОРИЕНТАЦИЯ - широтная
G2DD	КЛИМАТИЧЕСКИЕ РАЙОНЫ И ПОДРАЙОНЫ СССР II, IIБ, IIВ и III	G2EE	ИНЖЕНЕРНО-ГЕОЛОГИЧЕСКИЕ УСЛОВИЯ - обычные

БЛОК-СЕКЦИЯ ТОРЦЕВАЯ 9-ЭТАЖНАЯ 26-КВАРТИРНАЯ 2Б-3Б-4Б

ТИПОВОЙ ПРОЕКТ

XXXXXX

Лист 2

Страница 3

Наименование	Всего	На 1 м ² приведенной общей площади	Наименование	Всего	На 1 м ² приведенной общей площади
V11A СТОИМОСТЬ			V4KA ЭКСПЛУАТАЦИОННЫЕ ПОКАЗАТЕЛИ		
V11B Общая сметная стоимость тыс. руб.	170	0,10	Расход		
V11C в том числе: строительно-монтажных работ	164	0,09	V4KH вода холодной л/с	1,43	-
V11D оборудования " то же	6	-	горячей "	1,30	-
V11E ТРУДОЕМКОСТЬ			V4KI Канализационные стоки "	1,43	-
V11F Построечные трудовые затраты чел.-дн.	3093	1,86	V4KN Тепла ккал/ч	229800	-
V11KA РАСХОДЫ			в том числе: кВт	266,6	-
V11KB Расход строительных материалов			на отопление то же	124800	-
Цемент т ... х) ... х)			на горячее водоснабжение	121,8	-
Цемент, приведенный к марке М400	333(162)	0,20	Тепла на отопление 1м ² общей площади	-	76 0,09
в том числе: на сборные изделия	321	... х)	V4KJ газа м ³ /ч	7,3 ⁰	-
Сталь "	38(12)	0,02	V4KK Потребная электрическая мощность кВт	26,20	-
Сталь, приведенная к классам А-I и С38/23 "	47	0,02	Эксплуатационные затраты руб/год	13056	7,85
в том числе: на сборные изделия	41	-	ТЕХНИЧЕСКИЕ ХАРАКТЕРИСТИКИ		
Бетон и железобетон м ³	1217	0,73	G3NB Объем строительный м ³	6495	3,90
в том числе: монолитный: тяжелый "	27	-	в том числе: подземной части "	... х)	-
легкий "	15	-	Площадь		
сборный: тяжелый "	140	-	G3OC застройки м ²	294	-
легкий "	1040	-	G3OI приведенная общая	1664	-
Лесоматериалы "	... х) ... х)		G3OB общая "	1628	-
Лесоматериалы, приведенные к круглому лесу м ³	61(18)	0,03	G3OK калая "	1067	0,64
Кирпич тыс. шт.	4	-	летних помещений "	129	-
Масса конструкций и материалов т	2508	1,45	Площадь внеквартирных помещений "	... х)	-
Масса надземной части (от низа перекрытия технического подполья) "	2240	1,35			

В скобках указывается потребность строительных материалов без учета расходов на изготовление сборных изделий, конструкций

ДОПОЛНИТЕЛЬНЫЕ ДАННЫЕ

Конструкции дома запроектированы из керамзитобетона, аглопоритобетона или плакоцем-бетона. Рабочие чертежи форм для изделий заводского изготовления разрабатываются институтом ЦНИИЭИ химизма. В проекте предусмотрены 4 варианта положения блок-секции при блокировке (левая и правая торцовые блок-секции), при планировочном решении первого этажа: П-й с колясочной, 2 варианта фасада, вариант санузлов с применением сантехкабин. Показатели приведены для варианта торцевой блок-секции, при санузлах россыпью, 1-м варианте фасада, для условий строительства при расчетной температуре минус 25°С, со свайными фундаментами. Сметы составлены в ценах 19-ти территориальных районов в соответствии с п.729 в дополнении к СН 401-69. Расчетный показатель - 1 м² приведенной общей площади. Расчетный показатель - 1 м² приведенной общей площади

х) Значение параметра не определено

БЛОК-СЕКЦИЯ ТОРЦЕВАЯ 9-ЭТАЖНАЯ 26-КВАРТИРНАЯ 2Б-3Б-4Б

ТИПОВОЙ ПРОЕКТ

XXXXX

Лист 2

Страница 4

ВНЕА СОСТАВ ПРОЕКТНОЙ ДОКУМЕНТАЦИИ

Часть 0 - Общая часть	Часть 10 - Изделия заводского изготовления
Раздел 1 - Общая характеристика проекта	Раздел 10.1-5 - Панели наружных стен однослойные
Раздел 2 - Материал для компоновки жилых домов из блок-секций	Раздел 10.2-5 - Панели внутренних стен и перегородки
Часть 01 - Архитектурно-строительные чертежи ниже отметки 0.00	Раздел 10.3-3 - Панели перекрытий
Раздел 01-1 - Здание с подпольем; фундаменты свайные, безростверковые	Раздел 10.4-1-1 - Легкобетонные панели пола
Часть 1 - Архитектурно-строительные чертежи выше отметки 0.00	Раздел 10.4-3 - Разные бетонные и железобетонные изделия
Раздел 1-1 - Здание с ризалитами и балконами (1 и 2 варианты фасада)	Раздел 10.6-1 - Деревянные изделия
Часть 2 - Отопление и вентиляция	Раздел 10.6-3 - Встроенные шкафы и антресоли каркасной конструкции из унифицированных блоков. Монтажные чертежи
Раздел 2-1 - С радиатором "М 140-А0" на $t = 25^{\circ}, 30^{\circ}, 35^{\circ}\text{C}$	Раздел 10.6-4 - Встроенные шкафы и антресоли каркасной конструкции из унифицированных блоков. Монтажные изделия
Часть 3 - Водоснабжение, канализация водосток, газоснабжение	Раздел 10.7-2 - Металлические изделия
Часть 5 - Электрооборудование	Раздел 10.8-1 - Мусоропровод МПЗ из серии 83
Раздел 5-1 - Без электрощит	Раздел 10.8-2 - Мусоропровод МПЗ из серии 83
Часть 6 - Устройства связи	Раздел 10.9-3 - Разные изделия (дополнения к разделам 10.1-3, 10.2-3, 10.3-3, 10.4-2, 10.7-2)
Часть 8 - Сметы	Раздел 10.9-5 - Разные изделия (дополнения к разделам 10.3-3, 10.4-3, 10.6-4, 10.7-2)
Раздел 8-2 - II тип планировочного решения	Раздел 10.10-1 - Сметные цены на железобетонные изделия
Часть 9 - Узлы и детали	Раздел 10.10-2 - Сметные цены на железобетонные изделия
Раздел 9.1-2 - Монтажные узлы и детали ниже отметки 0.00 (панели наружных стен однослойные)	Раздел 10.10-3 - Сметные цены на железобетонные изделия
Раздел 9.2-2 - Монтажные узлы и детали выше отметки 0.00 (панели наружных стен однослойные)	Раздел 10.10-4 - Сметные цены на железобетонные изделия
Раздел 9.3-2 - Общестроительные детали	Раздел 10.10-5 - Сметные цены на железобетонные изделия
Раздел 9.3-5 - Монтажные узлы и детали	Расчеты сметных цен
Раздел 9.4-2 - Детали архитектурных решений	ФСЦ 1-73, ФСЦ 3-73, ФСЦ 4-74, ФСЦ 5-75
Раздел 9.7-2 - Санитарно-технические узлы и детали	
Объем проектных материалов, приведенных к формату II - 3440 форматок в том числе изделий заводского изготовления - 1607 форматок	

В7ВА АВТОР ПРОЕКТА

ЦНИИЭП жилища, Москва, И-434, Дмитровское шоссе, 9, корп. "Б"

В7НА УТВЕРЖДЕНИЕ

утвержден Госстроянстроем 19 ноября 1970г. письмом № СЗ-3-1564.
Введен в действие ЦНИИЭП жилища, приказ № 311 от 29 октября 1976 г. Срок действия ...

В7КА ПОСТАВЩИК

ЦИП, 125878, Москва А-445, Смоленская ул., 22

Инв. № ...

Ката. л. № ...

Инженер

Инженер (архитектор)

СССР	СТРОИТЕЛЬНЫЙ КАТАЛОГ ЧАСТЬ 2 ТИПОВЫЕ ПРОЕКТЫ ПРЕДПРИЯТИЙ, ЗДАНИЙ И СООРУЖЕНИЙ	ОТЕВ
ЦИТП	КИНОТЕАТР НА 300 И 800 МЕСТ СО СТЕНАМИ ИЗ КИРПИЧА	ТИПОВОЙ ПРОЕКТ XXXXX УДК XXXXX
МАРТ 1979		На 2-х листах На 4-х страницах Страница I

Ф А С А Д

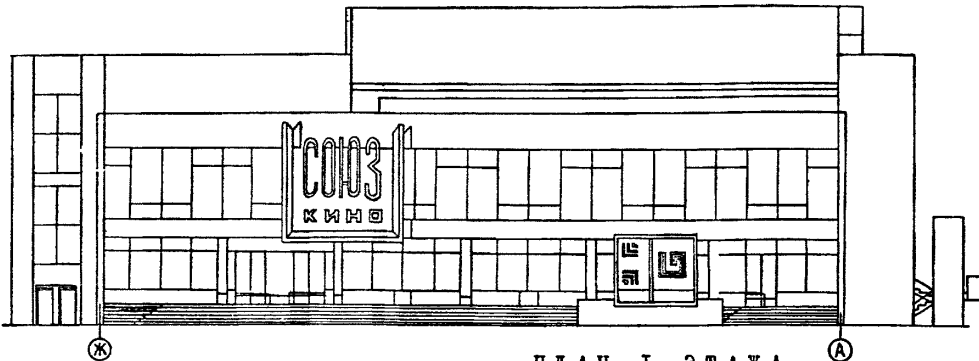

П Л А Н I Э Т А Ж А

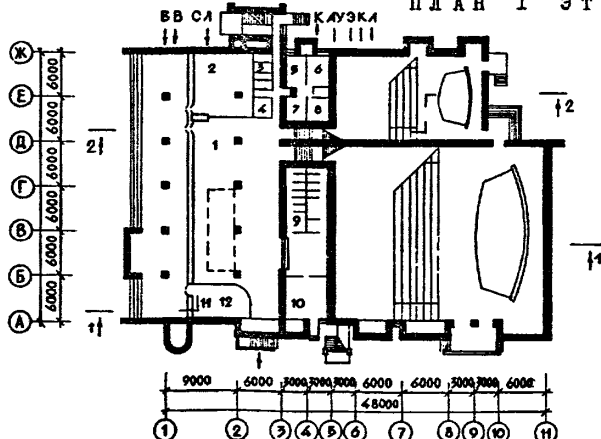

Э К С П Л И К А Ц И Я П О М Е Щ Е Н И Й

Но- мер	Наименование	Пло- щадь, м ²	Но- мер	Наименование	Пло- щадь, м ²
I этаж					
1	Вестибюль	288	13	Хозяйственная кладовая	8
2	Кассовый вестибюль	67	14	Фойе и буфет	320
3	Помещение касс	13	15	Подсобное помещение буфета	37
4	Кабинет администратора	5	16	Кинопроекционное	77
5	Контора	11	17	Мастерская киномеханика	9
6	Кабинет директора	13	18	Перемоточная	9
7	Помещение уборочного инвентаря	9	19	Комната киномеханика и радиоузел	9
8	Комната персонала	11	20	Помещение агрегатов охлаждения	10
9	Санитарный узел	49	21	Электросиловая	20
10	Курительная	28	22	Тамбуры	7
11	Столярная мастерская	8	23	Туалет	5
12	Платяная	20	24	Зрительный зал на 800 мест	748

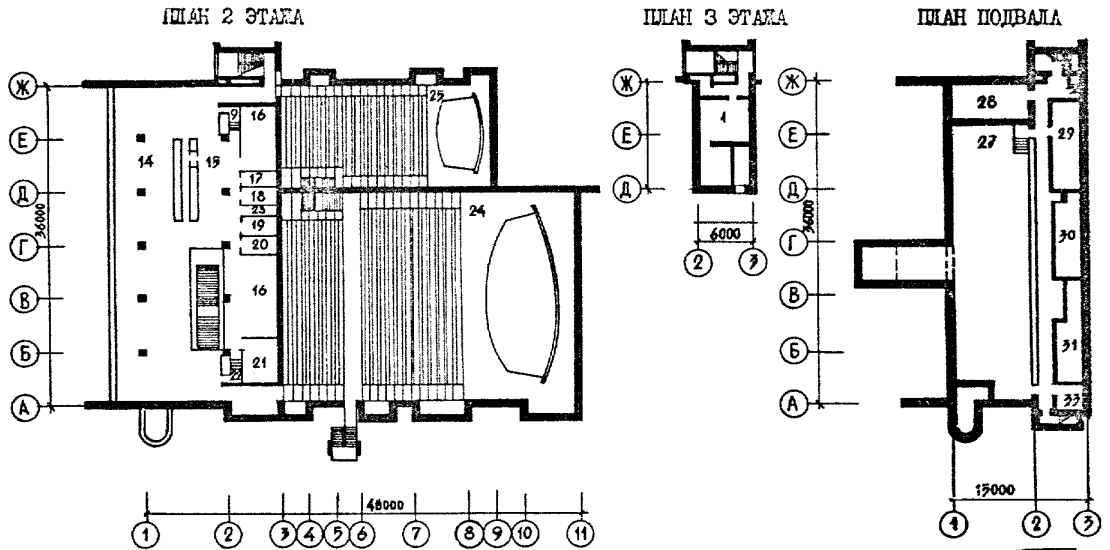

РАЗРЕЗ I-I

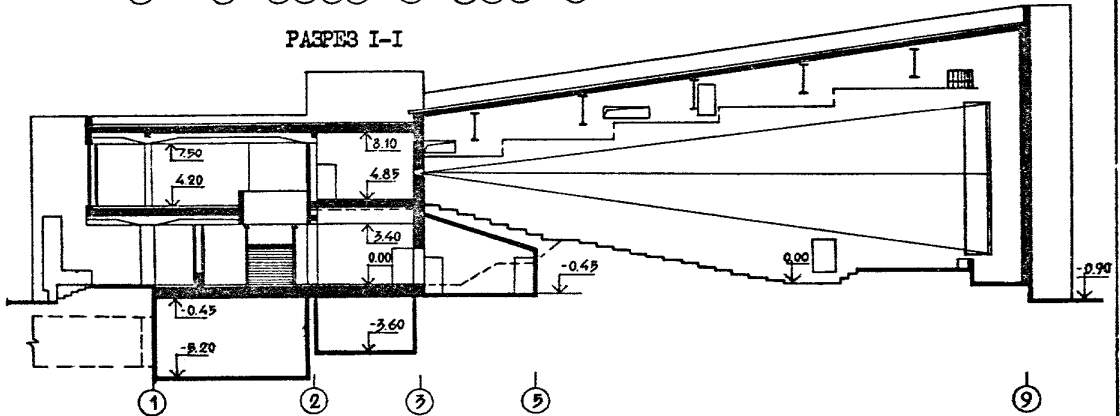

РАЗРЕЗ 2-2

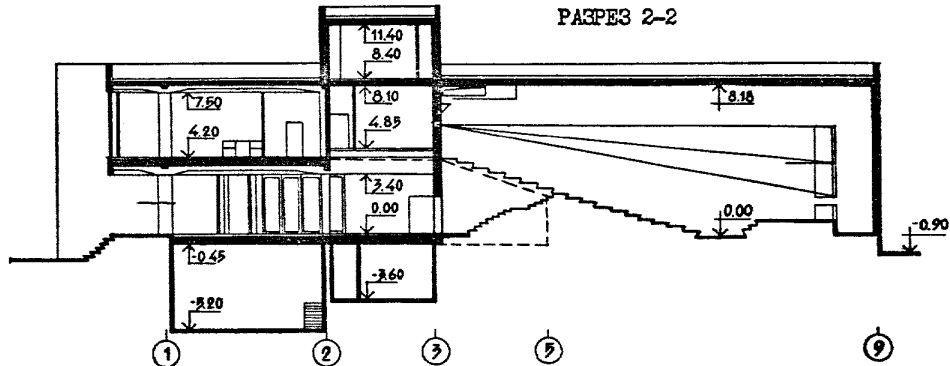

ЭКСПЛИКАЦИЯ ПОМЕЩЕНИЙ

Но- мер	Наименование	Пло- щадь, м2	Но- мер	Наименование	Пло- щадь, м2
25	Зрительный зал на 300 мест 3 этаж	263	29	Электропитовая	41
26	Вытяжная венткамера Подвал	65	30	Помещение баков холодильного снабжения	38
27	Машинный зал ОВ	185	31	Помещение глушителей	37
28	Насосная	34	32	Туалет	3
			33	Резервное помещение	10

КИНОТЕАТР НА 300 И 600 МЕСТ СО СТЕНАМИ ИЗ КИРПИЧА		ТИПОВОЙ ПРОЕКТ XXXXX	Лист 2 Страница 3
D2BA	<p>СТРОИТЕЛЬНЫЕ КОНСТРУКЦИИ И ИЗДЕЛИЯ</p> <p>Фундаменты - монолитные железобетонные и сборные железобетонные по серии I.112-I, вып. I. Типоразмеров - 6</p> <p>Колонны - сборные железобетонные по серии ИИ-04-14, вып. I. Типоразмеров - 4</p> <p>Перекрытия (и покрытия) - сборные железобетонные плиты по серии ИИ-04-14, вып. 3. Типоразмеров - 2, I.241-I, вып. I. Типоразмеров - 1, I.241-I, вып. 3 Типоразмеров - 2, I.241-I, вып. I Типоразмеров - 2, вып. 2 Типоразмеров - 2, I.465-7, вып. I Типоразмеров - 1</p> <p>Стены - кирпичные</p> <p>Перегородки - кирпичные и сборные гипсобетонные по серии I.231-I, вып. I, вып. 2 Типоразмеров - II</p> <p>Фермы металлические по серии I.263-2 Типоразмеров - I</p> <p>Кровля - рулонная плоская, из 4-х слоев биостойкого рубероида с защитным слоем из гравия</p> <p>Лестницы - сборные железобетонные по серии I.250-I, вып. I Типоразмеров - I</p> <p>Полы - линолеум, керамическая плитка, бетонные, мозаичные по серии 2.244-I, вып. 2</p> <p>Окна - по ГОСТ 11214-65. Типоразмеров-3</p> <p>Двери - по ГОСТ 6629-74. Типоразмеров - 5, по серии I.135-I, альбом I. Типоразмеров - I, по серии I.135-I, альбом 2 Типоразмеров - 9, индивидуальные, Типоразмеров - 2</p> <p>Наибольшая масса монтажного элемента (панель покрытия) - 7,5 т</p>	H5UA	<p>ОТДЕЛКА</p> <p>НАРУЖНАЯ Облицовка лицевым керамическим кирпичом</p> <p>ВНУТРЕННЯЯ</p> <p>Лицевой кирпич, керамическая плитка, декоративная штукатурка, затирка, покраска</p>
		C3GA	<p>ИНЖЕНЕРНОЕ ОБОРУДОВАНИЕ</p> <p>Водопровод - хозяйственно-питьевой от городской сети. Напор на вводе H=13,0 м.</p> <p>Канализация - хозяйственная в городскую сеть. Ливнестоки - в городскую сеть</p> <p>Отопление - центральное, водяное от городских сетей. Параметры теплоносителя T=115 + 70°C и 95 + 70°C</p> <p>Вентиляция - приточно-вытяжная с механическим побуждением и естественно-вытяжная</p> <p>Электроснабжение - от городских сетей напряжением 380/220 В</p> <p>Устройства связи - радиотелефония, телефонизация, электрочасофикация</p>
		C2ED	<p>ОСНАЩЕНИЕ ЗДАНИЯ</p> <p>Кинооборудование: кинопроекторы КПК-30 и 23 КПК для демонстрации 70 и 30 мм кинофильмов</p>
J30B	СКОРОСТНОЙ НАПОР ВЕТРА - $\frac{45 \text{ кгс/м}^2}{0,44 \text{ кПа}}$	J3NB	ВЕС СНЕГОВОГО ПОКРОВА - $\frac{150 \text{ кгс/м}^2}{1,45 \text{ кПа}}$
R2CO	СТЕПЕНЬ ОГНЕСТОЙКОСТИ - вторая		
N1BD	РАСЧЕТНАЯ ТЕМПЕРАТУРА НАРУЖНОГО ВОЗДУХА - минус 20,30,40°C	G2EE	ИНЖЕНЕРНО-ГЕОЛОГИЧЕСКИЕ УСЛОВИЯ - обычные
G2DD	КЛИМАТИЧЕСКИЕ РАЙОНЫ И ПОДРАЙОНЫ СССР - II и III районы, IV подрайон		

КИНОТЕАТР НА 300 И 800 МЕСТ СО СТЕНАМИ ИЗ КИРПИЧА				ТИПОВОЙ ПРОЕКТ XXXXX		Лист 2 Страница 4	
Наименование		Всего	Удельн. показате- тель	Наименование		Всего	Удельн. показате- тель
V11A	СТОИМОСТЬ			V4KA	ЭКСПЛУАТАЦИОННЫЕ ПОКАЗАТЕЛИ		
V11B	Общая сметная стоимост	тыс. руб. 580	-	V4KH	Расход воды холодной горячей	м3/сут 2 м3/ч 41 то же 19	-
V11L	в том числе: строительно-монтажных работ	" 415	-	V4KI	Канализационные стоки	" 60	-
V11O	оборудования и мебели	" 165	-	V4KN	тепла	ккал/ч 895330 кВт 1058,6	-
V11S	Стоимость строительно-монтажных работ 1м2 общей площади	руб. -	167,0		в том числе:		
V11R	То же, 1м3 строительного объема здания	" -	23,6		на отопление	" 360830 418,6	-
V11V	Стоимость общая на расчетный показатель	" -	528,00		на вентиляцию	" 434000 505,4	-
V11A	ТРУДОЕМКОСТЬ				на горячее водоснабжение	" 100500 116,6	-
V11F	Построечные трудовые затраты	чел.-дн. 12682	-		Тепла на отождение I м2 общей площади	" -	344 0,4
V11S	То же, на 1м2 общей площади	" -	5,00	V4KK	Потребная электрическая мощность кВт	323,8	-
V11R	То же, на 1м3 строительного объема	" -	0,72		ТЕХНИЧЕСКИЕ ХАРАКТЕРИСТИКИ		
V11V	То же, на расчетный показатель	" -	11,00	G3NB	Объем строительный здания	м3 17623	-
V1KA	РАСХОДЫ				в том числе:		
V1KB	Расход строительных материалов				подземной части здания	" 2960	-
	Цемент	т 751	-	V1NN	Объем строительный на 1м2 общей площади	" -	7,0
	Цемент, приведенный к марке М400	" 739 (240)	-		То же, на 1м2 рабочей площади (K ₂)	" -	8,0
	То же, на 1м2 общей площади	" -	0,28	V1NP	То же, на расчетный показатель	" -	16,0
	То же, на 1м3 строительного объема здания	" -	0,04	G3OC	Площадь застройки	м2 1494	-
	Сталь	" 212 (69)	-	G3OB	общая	" 2591	-
	Сталь, приведенная к классам А-1 и С38/23	" ...x)	-		в том числе:		
	в том числе:				подземной части	" 432	-
	сталь прокатная, приведенная к С38/23	" ...x)	-	V1OK	Общая площадь на расчетный показатель	" -	2,3
	Сталь, приведенная к классам А-1 и С38/23 на 1 м2 общей площади	" -	...x)	G3OQ	Рабочая	" 2057	-
	То же, на расчетный показатель	" -	...x)		То же, на расчетный показатель	" -	1,9
	Бетон и железобетон	м3 2020	...x)		То же, на 1м2 общей площади (K ₁)	" -	0,8
	в том числе:						
	монолитный	" 726	-				
	сборный тяжелый	" 1112	-				
	сборный легкий	" 182	-				
	Бетон и железобетон на 1м2 общей площади	" -	0,78				
	на расчетный показатель	" -	1,8				
	Лесоматериалы	" ...x)	-				
	Лесоматериалы, приведенные к круглому лесу	" 160 (75)	-				
	Кирпич	тыс.шт 700	-				
ДОПОЛНИТЕЛЬНЫЕ ДАННЫЕ							
Расчетный показатель вместимости зрительного зала кинотеатра - I место.							
B7EA	СОСТАВ ПРОЕКТНОЙ ДОКУМЕНТАЦИИ						
	Альбом 1. Материалы для привязки и чертежи			Альбом 5. Автоматизация санитарно-технических устройств			
	Альбом 2. Архитектурно-строительная часть. Технологическая часть.			Альбом 6. Издания заводского изготовления			
	Альбом 3. Стопление и вентиляция. Водопровод и канализация.			Альбом 7. С м е т и			
	Альбом 4. Электрооборудование. Устройства связи и сигнализация. Кинотехнология						
	Объем проектных материалов, приведенных к формату П, 1742 форматки						
B7BA	АВТОР ПРОЕКТА	ЦНИИЭП зрелищных зданий и спортивных сооружений им. Б.С.Мезенцева, П17331, Москва, проспект Вернадского, 29					
B7HA	УТВЕРЖДЕНИЕ	УТВЕРЖДЕН Госкомитетом по ГС и А при Госстрое СССР 26.П.74г., приказ № 257. Срок действия ...					
B7KA	ПОСТАНОВКА	Минский филиал ЦНИИ, 220600, Минск, 34, ул.Козлова, 2 Инв.№ ... Каталог № ...					

 Главный архитектор
проекта

 Главный инженер
института

<p>СССР</p>	<p>СТРОИТЕЛЬНЫЙ КАТАЛОГ ЧАСТЬ 2 ТИПОВЫЕ ПРОЕКТЫ ПРЕДПРИЯТИЙ, ЗДАНИЙ И СООРУЖЕНИЙ</p>	<p>ОДГО</p>
<p>ЦИТП</p>	<p>ГЛАВНОЕ ПРОИЗВОДСТВЕННОЕ ЗДАНИЕ МЯСОКОМБИНАТА МОЩНОСТЬЮ 100 ТОНН МЯСА В СМЕНУ МЯСОЖИРОВОЙ КОРПУС</p>	<p>ТИПОВОЙ ПРОЕКТ XXXXX УДК XXXXX</p>
<p>СЕНТЯБРЬ 1979</p>		<p>На 3-х листах На 6-и страницах Страница I</p>

Ф А С А Д I-26

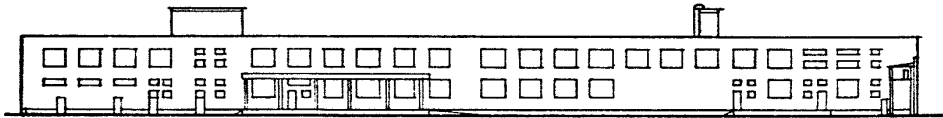

ПЛАН НА ОТМ. 0.000

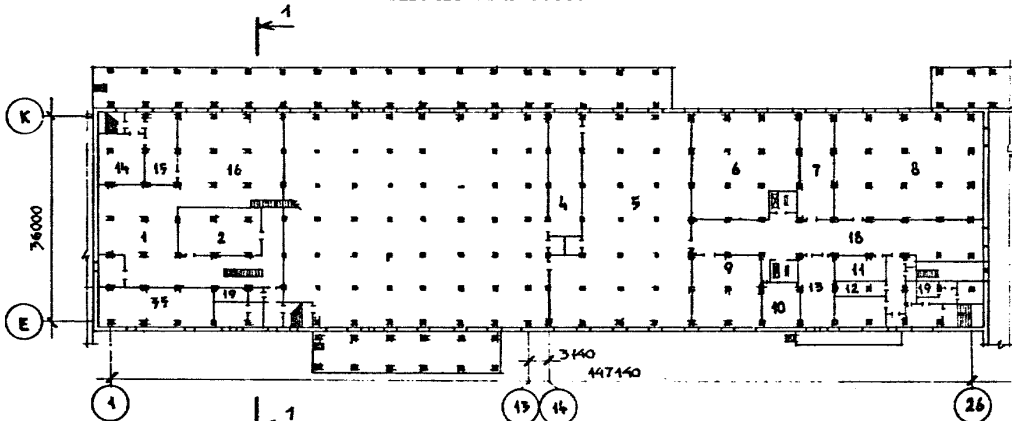

ПЛАН НА ОТМ. 6.000

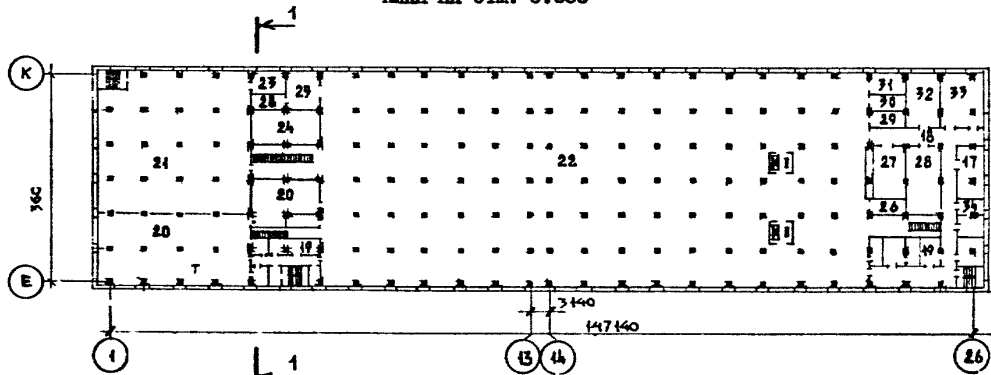

РАЗРЕЗ I-I

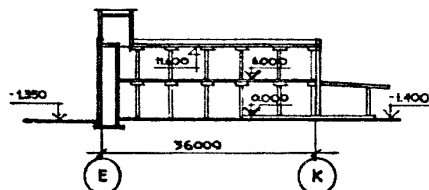

ГЛАВНОЕ ПРОИЗВОДСТВЕННОЕ ЗДАНИЕ МЯСОКОМБИНАТА
МОЩНОСТЬЮ 100 ТОНН МЯСА В СМЕНУ, МЯСОЖИРОВОЙ КОМПЛЕС

ТИПОВОЙ ПРОЕКТ
XXXXXX

Лист I
Страница 2

ЭКСПЛИКАЦИЯ ПОМЕЩЕНИЙ

Но- мер	Наименование	площадь, м ²	Но- мер	Наименование	площадь, м ²
I	Цех убоя и обескровливания скота	408	18	Коридор	519
2	Помещение для сбора пищевой крови	127	19	Бытовые помещения	241
3	Шкуроконсервировочный цех	1674	20	Сырьевое отделение цеха технических фабрикатов	398
4	Цех обработки волоса и щетины	86	21	Аппаратное отделение	632
5	Кишечный цех	741	22	Цех первичной переработки скота и обработки субпродуктов	3544
6	Цех обработки шерстных субпро- дуктов	318	23	Комната дежурного слесаря	19
7	Цех костных жиров	113	24	Помещение для мойки роликов	64
8	Цех пищевых жиров	474	25	Помещение для ремонта роликов	38
9	Камера комплектации кишок	142	26	Весовая	30
10	Сушилка шпикал и пузырей	43	27	Венткамера	51
11	Помещение для заморозки сыворотки	38	28	Электрошитовая	85
12	Помещение для приготовления дезраствора	39	29	Инструментальная	18
13	Отделение приема и мойки тары	79	30	Комната мастера	17
14	Жировое отделение	71	31	Кабинет ветеринарных врачей	20
15	Отделение дробления шквары	71	32	Мастерская	59
16	Помещение для сухих кормов	218	33	Комната отдыха	77
17	Комната общественных организаций	47	34	Медпункт	15
			35	Трансформаторная подстанция	125

ПЛАНЫ РАЗМЕЩЕНИЯ ТЕХНОЛОГИЧЕСКОГО ОБОРУДОВАНИЯ

ПЛАН НА ОТМ.0.000

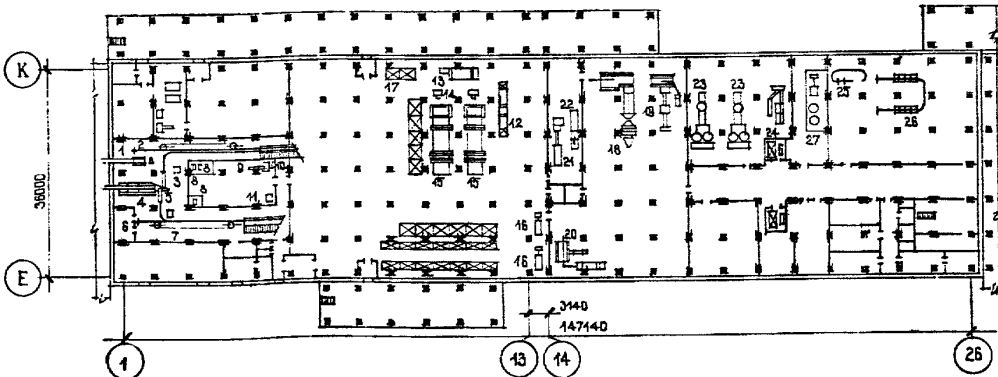

ПЛАН НА ОТМ.6.000

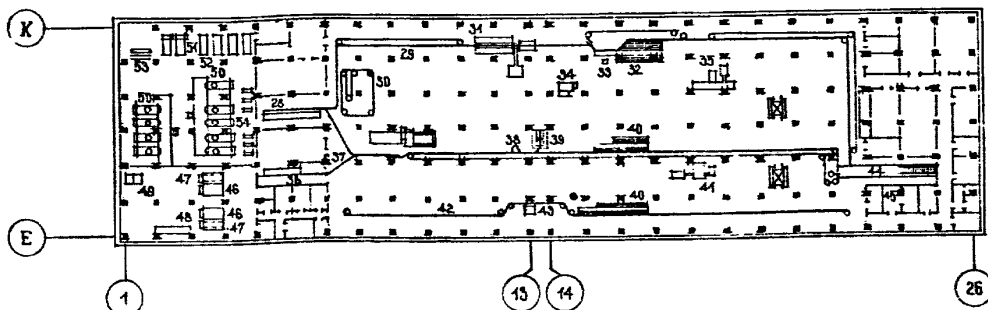

ГЛАВНОЕ ПРОИЗВОДСТВЕННОЕ ЗДАНИЕ МЯСОКОМБИНАТА МОЩНОСТЬЮ 100 ТОНН МЯСА В СМЕНУ, МЯСОЖИРОВОЙ КОРПУС		ТИПОВОЙ ПРОЕКТ XXXXXX		Лист 2 Страница 3	
ЭКСПЛИКАЦИЯ ОБОРУДОВАНИЯ					
Поз.	Наименование и марка	Кол.	Поз.	Наименование и марка	Кол.
1	Бокс автоматический "АБ-50М"	1	29	Линия первичной переработки крупного рогатого скота	1
2	Конвейер обескровливания крупного рогатого скота или свиней	1	30	Конвейер инспекции голов	1
3	Насос для перекачивания крови "4ФВ-9"	2	31	Конвейерный агрегат для съемки шкур "Москва-4"	1
4	Фиксирующий конвейер для электрооглушения свиней "ФКПФ"	1	32	Стол конвейерный для вутровки и инспекции "К7-ФН1-А2"	1
5	Элеватор для подъема туш свиней или мелкого рогатого скота	1	33	Передувочный бак "ПБ-0,7"	3
6	Цепной элеватор "ЦЭ-2М"	1	34	Шкаф для замораживания эндокринного сырья	2
7	Конвейер обескровливания свиней	1	35	Установка для обработки рубцов "В2-ФВУ"	1
8	Дефибринатор для крови "К7-ФДМ"	3	36	Конвейер наклонный для подъема туш свиней или мелкого рогатого скота	1
9	Сепаратор для крови "СК-1"	3	37	Линия первичной переработки свиней	1
10	Насос для сыворотки "50МЦН-25-31"	1	38	Агрегат для съемки шкур свиней и крупонтов "ФНН"	1
11	Холодильная камера для сыворотки "КХ-6"	1	39	Установка для опалки туш свиней "Ф7-Ф0Б"	1
12	Моечная машина для шкур крупного рогатого скота	1	40	Стол конвейерный для инспекции "К7-ФН1-Б"	2
13	Навалосгоночная машина "МН-3200"	1	41	Агрегат проверки свинины на трихинеллез "Ф1-1Т-НВ"	1
14	Плоскочашечный подъемник для шкур "П4-150"	2	42	Линия первичной переработки баранов	1
15	Противоточный шнековый аппарат "ПШАК-12"	2	43	Машина для съема шкур баранов	1
16	Машина для снятия репья и навала "ММ-2М"	2	44	Конвейер наклонный для опуска полутуш крупного рогатого скота или свиней	1
17	Стеллаж для посола шкур	18	45	Конвейер наклонный для опуска полутуш свиней или рам с тушами баранов	1
18	Линия обработки говяжьих черев "Ф0К-К"	1	46	Бункер для мягкого технического сырья "БТС-5"	4
19	Линия обработки свиных черев "Ф0К-С"	1	47	Шнек "НШК-3"	2
20	Линия обработки бараньих черев "Ф0К-Б"	1	48	Камерный питатель для передувки сырья	4
21	Поточно-механизированная линия обработки щетины	1	49	Чан для крови	1
22	Шкаф сушильный	1	50	Котел для переработки технического сырья "КВМ-4,6А"	9
23	Линия обработки шерстных субпродуктов "ЛОШС"	1	51	Бункер - отцеживатель для шквары "ВОШ-2,5"	2
24	Поточная линия обработки свиных голов "ММК-2"	1	52	Бункер для шквары	4
25	Автоклав для вытопки жира "К7-ФАД"	2	53	Теплообменник	2
26	Линия вытопки жира "АВЖ-1000"	1	54	Водокольцевой вакуумный насос "ВВН-3"	6
27	Аппарат для вытопки жира из кости "К7-ФВВ"	2			
28	Конвейер для подъема туш крупного рогатого скота или свиней	1			

ГЛАВНОЕ ПРОИЗВОДСТВЕННОЕ ЗДАНИЕ МЯСОКОМБИНАТА МОЩНОСТЬЮ 100 ТОНН МЯСА В СМЕНУ, МЯСОЖИРОВОЙ КОРПУС		ТИПОВОЙ ПРОЕКТ XXXXX	Лист 2 Страница 4	
D2BA	СТРОИТЕЛЬНЫЕ КОНСТРУКЦИИ И ИЗДЕЛИЯ	H5UA	ОТДЕЛКА МАРУЖНАЯ	
	<p>Фундаменты - монолитные железобетонные</p> <p>Фундаментные балки - сборные железобетонные по серии I.415-I, вып. I</p> <p>Фундаментные блоки - по серии I.II6-I, вып. I; типоразмеров - 9</p> <p>Колонны - сборные железобетонные по серии I.420-4, вып. 2; типоразмеров - 2</p> <p>Капитали - сборные железобетонные по серии I.420-4, вып. 3; типоразмер - I</p> <p>Стены - легкобетонные блоки по серии I.433-I</p> <p>Перегородки - кирпичные</p> <p>Плиты покрытия - сборные железобетонные по серии I.420-4, вып. 3; типоразмеров - 3</p> <p>Кровля - рулонный ковер с утеплителем = 400 кг/м³</p> <p>Лестницы - стальные по серии I.459-2, вып. 2; сборные железобетонные марши по серии ИИ 27-I</p> <p>Полы - кислотоупорная керамическая плитка, поливинилхлоридная и керамическая, асфальт, цемент</p> <p>Окна - деревянные по ГОСТ I2506-67, из алюминиевого сплава - индивидуальные; типоразмеров - 6</p> <p>Двери деревянные по ГОСТ I4624-69; типоразмеров - 6</p> <p>Наибольшая масса монтажного элемента (капитель) - 4,7 т</p>	<p>Легкобетонные блоки и кирпичные вставки окрашиваются красками светлых тонов; цоколь здания, откосы дверных и оконных проемов штукатурятся цементным раствором</p> <p>ВНУТРЕННЯЯ</p> <p>Штукатурка, окраска, облицовка глазурированной плиткой</p>		
		C3GA	ИНЖЕНЕРНОЕ ОБОРУДОВАНИЕ	
			<p>Водопровод - объединенный: производственный, хозяйственно-питьевой; напор на вводе 25 м</p> <p>Канализация - раздельная: хозяйственно-фекальная, производственно-грязная и ливневая</p> <p>Отопление - водяное с параметрами 150-70°C</p> <p>Вентиляция - приточно-вытяжная с механическим побуждением</p> <p>Горячее водоснабжение - централизованное от внешних сетей</p> <p>Электроснабжение - от низковольтных сетей напряжением 380/220 Вольт через встроенные трансформаторные подстанции</p> <p>Электроосвещение - лампами накаливания и люминесцентное</p> <p>Слаботочные устройства - телефонная связь, пожарная сигнализация, радиотрансляционная связь</p>	
J30B	СКОРОСТНОЙ НАПОР ВЕТРА - $\frac{27 \text{ кгс/м}^2}{0,25 \text{ м/с}}$	J3NB	ВЕС СНЕГОВОГО ПОКРОВА - $\frac{100 \text{ кгс/м}^2}{0,9 \text{ м/с}}$	
R2CO	СТЕПЕНЬ ОГНЕСТОЙКОСТИ - вторая			
N1BD	РАСЧЕТНАЯ ТЕМПЕРАТУРА НАРУЖНОГО ВОЗДУХА - минус 30°C	G2DD	КЛИМАТИЧЕСКИЕ РАЙОНЫ СССР - I, II, III, IV	
		G2EE	ИНЖЕНЕРНО-ГЕОЛОГИЧЕСКИЕ УСЛОВИЯ - обичные	

ГЛАВНОЕ ПРОИЗВОДСТВЕННОЕ ЗДАНИЕ МЯСОКОМБИНАТА
МОЩНОСТЬЮ 100 ТОНН МЯСА В СМЕНУ, МЯСОЖИРОВОЙ КОРПУС

ТИПОВОЙ ПРОЕКТ
XXXXX

Лист 3
Страница 5

ГЗДТ ТЕХНОЛОГИЧЕСКИЙ ПРОЦЕСС

Мясокомбинат предназначен для комплексной переработки скота и выработки мясных продуктов.

Мощность мясокомбината составляет: по убою и переработке скота - 100 т мяса в смену, по переработке мяса на колбасные и другие мясные изделия - 28 т в смену.

Хранение мороженого мяса - 3840 т., хранение охлажденного мяса - 160 т.

Главное производственное здание, являясь основной частью комбината, состоит из мясожирового корпуса, холодильника с компрессорным отделением и трансформаторной подстанцией и мясоперерабатывающего корпуса.

В основу объемно-планировочного решения главного производственного здания положены секционность и взаимозаменяемость отдельных корпусов, что позволяет сочетать их в требуемых вариантах различной мощности.

Мясожировой корпус предназначен для убои и переработки скота и запроектирован в двухэтажном исполнении.

Производственные операции построены по принципу поточных линий с применением различных систем конвейеров, с механизацией и автоматизацией производственных процессов и транспортных операций.

Убой и обескровливание скота производится в первом этаже, все операции первичной переработки скота предусмотрены во втором этаже.

Подача туш скота с первого на второй этаж осуществляется двумя наклонными конвейерами.

Первичная переработка скота производится вертикальным способом на трех конвейерных линиях: линии крупного рогатого скота, линии свиней и линии мелкого рогатого скота.

Одновременно возможны убой и переработка двух видов скота в любых сочетаниях.

Продукты убои, получаемые при первичной переработке скота, подвергаются дальнейшей обработке на поточно-механизированных линиях в соответствующих цехах.

Техническое сырье перерабатывается на кормовые и технические продукты.

Мясные туши и обработанные продукты убои направляются в холодильник на термическую обработку - охлаждение и замораживание.

Основная часть мясопродуктов после термической обработки отгружается через экспедиции холодильника, выходящие на железнодорожную и автомобильную платформы.

Часть мясопродуктов направляется в мясоперерабатывающий корпус для выработки колбасных и других мясных изделий.

ГЗДД ПРОИЗВОДСТВЕННАЯ ПРОГРАММА

Мясо	т/смену	1000
в том числе:	"	
говядина	"	44,0
свинина	"	36,0
баранина	"	20,0
Субпродукты	"	14,7
Жир топленый пищевой	"	9,7
Жир технический	"	0,6
Мясокостная мука	"	4,0
Кровяная мука	"	1,4
Расчетный показатель - 100 тонн мяса		
Себестоимость продукции	тыс. руб.	... х)
То же на расчетный показатель	то же	... х)
Уровень рентабельности		... х)
Срок окупаемости капитальных вложений	лет	... х)
Приведенные затраты на единицу товарной продукции	руб.	... х)

х) Значение параметра не определено

ПОТРЕБНОСТЬ В СЫРЬЕ И РЕСУРСАХ

Пар	кг/ч	7750
Сжатый воздух	м ³ /ч	220
Установленная мощность токоприемников	кВт	2268

ГЗДД РЕЖИМ РАБОТЫ И ШТАТЫ

Количество смен		2
Общее количество работающих		462
в том числе:		
рабочих		274
то же в наиболее многочисленную смену		... х)
Коэффициент сменности		2
Выработка на одного работающего (годовая)		... х)

ГЛАВНОЕ ПРОИЗВОДСТВЕННОЕ ЗДАНИЕ МЯСОКОМБИНАТА МОЩНОСТЬЮ 100 ТОНН МЯСА В СМЕНУ, МЯСОЖИРОВОЙ КОРПУС				ТИПОВОЙ ПРОЕКТ XXXXXX	Лист 3 Страница 6
Наименование	Всего	Удельн. показа- тель	Наименование	Всего	Удельн. показа- тель
V1IA	СТОИМОСТЬ		V4KA	ЭКСПЛУАТАЦИОННЫЕ ПОКАЗАТЕЛИ	
V1IB	Общая сметная стои- тнс. 2684	-		Расход	
	мость в том числе: руб.		V4KH	воды холодной м3/ч	158,04 -
V1IL	строительно-монтаж- то же 1755	-	V4KI	Канализационные стоки то же 158,04	-
V1IO	оборудования 929	-	V4KN	тепла ккал/ч 6590000	-
V1IS	Стоимость строитель- руб. 152,0	152,0		в том числе:	7648,4
V1IR	1м2 общей площади			на отопление то же 360000	-
V1IV	Стоимость строитель- " - 1,33	1,33		на вентиляцию " 2730000	-
	но-монтажных работ на I м3 строитель- " - 17550,0	17550,0		на горячее водо- снабжение " 3500000	-
V1IA	Стоимость общая на расчетный показатель " -	-	V4KK	тепла на отопление I м2 общей пло- щади -	568
V1JA	ТРУДОЕМКОСТЬ			Потребная элек- трическая мощность кВт 1752	0,66
V1JF	Построечные трудо- чел.-дн. 33183	-		ТЕХНИЧЕСКАЯ ХАРАКТЕРИСТИКА	
J1JR	То же, на 1м3 строи- то же - 0,044	0,044	G3NB	Объем строи- тельный м3	747228 -
V1JV	То же, на расчетный показатель " - 332,0	332,0	V1NP	Объем строитель- ный на расчетный показатель " 747,3	-
V1KA	РАСХОДЫ		G3OC	Площадь застрой- ки м2	7056 -
V1KB	Расход строительных материалов		G3OB	Общая площадь " 11604	-
	Цемент, приведенный к М400 т ... (x)	-	V1OK	Общая площадь на расчетный пока- затель " - 11,60	
	То же, на I м2 общей площади " - 14 (1,5) ... (x)	-			
	Сталь " 14 (1,5) ... (x)	-			
	Сталь, приведенная к классам А-I и С38/23 " ... (x)	-			
	То же, на 1м2 общей площади " - ... (x)	-			
	То же, на расчетный показатель " - ... (x)	-			
	Бетон и железобетон м3 4337	-			
	в том числе:				
	монолитный " 1564	-			
	сборный " 2773	-			
	То же, на 1м2 общей площади " - 0,37	0,37			
	Десоматериалы " 43	-			
	Десоматериалы, приве- денные к круглому лесу " ... (x) ... (x)	-			
	Кирпич тыс. шт 556	-			
	То же, на 1м2 общей площади то же - 0,48	0,48			
В окобках указывается потребность в строи- тельных материалах без учета расходов на изготовление сборных изделий, конструкций					
B7EA СОСТАВ ПРОЕКТНОЙ ДОКУМЕНТАЦИИ					
	Альбом 1 - Архитектурные решения			Альбом 8 - Электрооборудование силовое	
	Альбом 2 - Конструкции железобетонные			Альбом 9 - Электроснабжение	
	Альбом 3 - Технология			Альбом 10- Устройства связи и сигнализации	
	Альбом 4 - Холодоснабжение			Альбом 11- Автоматизация технологических процессов	
	Альбом 5 - Внутренний водопровод и канализация			Альбом 12- Автоматизация систем вентиляции	
	Альбом 6 - Отопление и вентиляция			Альбом 13- С м е т и	
	Альбом 7 - Тепловые сети				
Объем проектных материалов, приведенных к формату II, - 4160 форматок					
B7BA	АВТОР ПРОЕКТА	Гипромясо, I2904I, Москва, И-4I, Банный пер., 9/II			
B7BA	УТВЕРЖДЕНИЕ	утвержден Министерством мясомолочной промышленности СССР, письмо от 22.II.1973 г. № I-26-7II2 и введен в действие с 09.09.1974г. Срок действия 1982 г.			
B7KA	ПОСТАВЩИК	Гипромясо, I2904I, Москва, И-4I, Банный пер., 9/II Инв. № ... Катал. л. № ...			

x) Значения параметра не определено

СССР	СТРОИТЕЛЬНЫЙ КАТАЛОГ ЧАСТЬ 2 ТИПОВЫЕ ПРОЕКТЫ ПРЕДПРИЯТИЙ, ЗДАНИЙ И СООРУЖЕНИЙ	ДВНВ
ЦИТП	ИНКУБАТОРИЙ НА 10 ИНКУБАТОРОВ "УНИВЕРСАЛ-55" С САНИПРОПУСКНИКОМ	ТИПОВОЙ ПРОЕКТ XXXXXX УДК XXXXX
МАРТ 1979		На 2-х листах На 4-х страницах Страница I

Ф А С А Д 1 - 13



П Л А Н

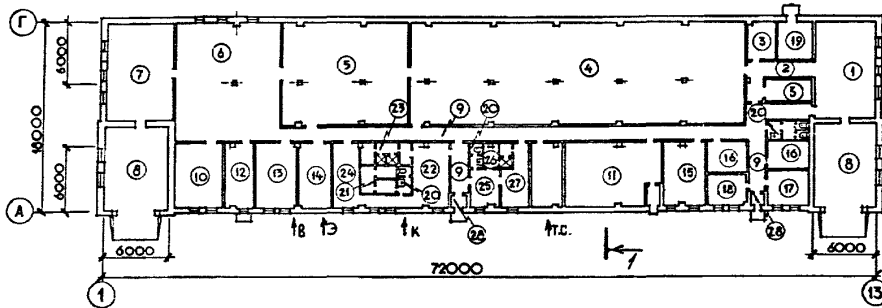

Р А З Р Е З 1-1

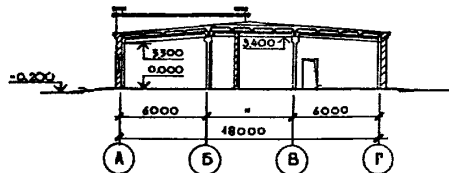

ЭКСПЛИКАЦИЯ ПОМЕЩЕНИЙ

Но- мер	Наименование	Площадь, м ²	Но- мер	Наименование	Площадь, м ²
1	Помещение для приёма и сортировки яиц	54	15	Службная	24
2	Помещение для дезинфекции яиц	18	16	Инвентарная	9
3	Помещение для хранения инкубационных яиц (шт.2)	15	17	Лаборатория	12
4	Инкубационный зал	318	18	Комната механика	14
5	Выводной зал	121	19	Компрессорная	11
6	Помещение для сортировки молодняга	116	20	Уборная	12
7	Экспедиция	54	21	Комната личной гигиены женщины	9
8	Тамбур для автомашин (шт.2)	93	22	Женский гардероб уличной и домашней одежды	20
9	Коридор	54	23	Женская душевая	8
10	Кладовая тары	28	24	Женский гардероб рабочей одежды	15
11	Венткамера	45	25	Мужской гардероб уличной и домашней одежды	22
12	Комната для отходов	16	26	Мужская душевая	8
13	Моечная	25	27	Мужской гардероб рабочей одежды	12
14	Шитовая	19	28	Тамбур (шт.2)	2

ИНКУБАТОРИЙ НА 10 ИНКУБАТОРОВ "УНИВЕРСАЛ-55" С САНПРОПУСКНИКОМ

ТИПОВОЙ ПРОЕКТ

XXXXX

Лист I

Страница 2

ПЛАН РАЗМЕЩЕНИЯ ТЕХНОЛОГИЧЕСКОГО ОБОРУДОВАНИЯ

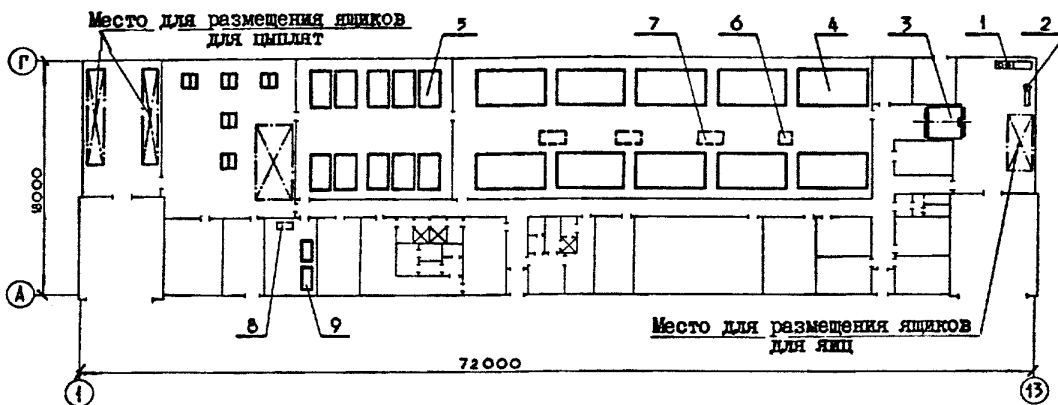

ЭКСПЛИКАЦИЯ ОБОРУДОВАНИЯ

Поз.	Наименование и марка	Кол.	Поз.	Наименование и марка	Кол.
1	Овоскоп И-ПГА	2	6	Тележка-этажерка У-55	20
2	Яйцесортировочная машина ЯС-1	1	7	Стол-овоскоп СМУ-А	3
3	Камер дезинфекционная ОДХ	1	8	Установка моечная, передвижная мод. III2	1
4	Шкаф инкубационный У-55	10	9	Ванна чугунная для мойки лотков ПВ-1	2
5	Шкаф выводной У-55				

D2BA СТРОИТЕЛЬНЫЕ КОНСТРУКЦИИ И ИЗДЕЛИЯ

Фундаменты - сборные железобетонные багмаки стального типа по серии I.810-I вып.1. Типоразмеров-1. Под кирпичные стены - бетонные

Колонны - сборные железобетонные по серии I.823-I вып.1. Типоразмеров-1

Балки - сборные железобетонные по серии I.862 вып.1. Типоразмеров-1

Стены - кирпичные
Перегородки - кирпичные
Покрытие - сборные железобетонные плиты по серии I.865-I вып.2. Типоразмеров-1

Кровля - рулонная, четырехслойная

Полы - цементные, бетонные, из керамической плитки и линолеума

Окна - деревянные по ГОСТ II214-65^х, типоразмеров-1; по ГОСТ 12506-67^х, типоразмеров-2

Двери - деревянные по ГОСТ 17324-71, типоразмеров-2; по ГОСТ 6629-64^х, типоразмеров-3 и по серии 2.435-6 вып.5, типоразмеров-1

Ворота - металлические распашные по серии I.435-3. Типоразмеров-1

Наибольшая масса монтажного элемента (стойка рамы ворот) - 1,5 т

H5UA ОТДЕЛКА

НАРУЖНАЯ

Кирпичная кладка с расшивкой швов

ВНУТРЕННЯЯ

Известковая окраска бытовых. Масляная окраска столярных изделий и защита металлических деталей лакокрасочными антикоррозийными материалами

C3GA ИНЖЕНЕРНОЕ ОБОРУДОВАНИЕ

Водопровод - объединенный: хозяйственно-питьевой и производственный от местной сети водопровода. Напор на входе 10 м
Канализация - производственно-бытовая в наружную сеть.

Стопление - воздушное, совмещенное с вентиляцией и водяное от внешнего источника. Теплоноситель - вода 150°-70°С

Вентиляция - приточно-вытяжная с механическим побуждением.

Электроснабжение - от электросети 380/220 В

ИНКУБАТОРИЙ НА 100 ИНКУБАТОРОВ "УНИВЕРСАЛ-55" С САНПРОПУСКНИКОМ		ТИПОВОЙ ПРОЕКТ XXXXX	Лист 2 Страница 3
J30B	СКОРОСТНОЙ НАПОР ВЕТРА - $\frac{27 \text{ кгс/м}^2}{0,26 \text{ мПа}}$	J3NE	ВЕС СНЕГОВОГО ПОКРОВА - $\frac{100 \text{ кгс/м}^2}{0,98 \text{ кПа}}$
R2CO	СТЕПЕНЬ ОГНЕСТОЙКОСТИ - вторая		
N1BD	РАСЧЕТНАЯ ТЕМПЕРАТУРА НАРУЖНОГО ВОЗДУХА - минус 20,30,40°C	G2DD	КЛИМАТИЧЕСКИЕ РАЙОНЫ СССР - I, III
		G2EE	ИНЖЕНЕРНО-ГЕОЛОГИЧЕСКИЕ УСЛОВИЯ - обычные
G3DT	ТЕХНОЛОГИЧЕСКИЙ ПРОЦЕСС		
	<p>Инкубаторий предназначен для инкубирования яиц от родительского стада кур племенрепродуктора на 100 тыс. кур яичного направления.</p> <p>В инкубатории установлено 10 инкубаторов "Универсал-55". Емкость каждого инкубационного шкафа - 48048 шт. яиц, выводного - 8008 шт. яиц.</p> <p>Технологический процесс в инкубатории осуществляется по кольцевому циклу, заключающемуся в последовательности непересекающихся технологических потоков.</p> <p>Инкубационные яйца в инкубаторий доставляются спецавтомобилем модели 3716. Для разгрузки спецавтомобиля в инкубатории предусмотрено неотапливаемое помещение.</p> <p>Передвижные контейнеры с яйцами снимаются с платформы спецавтомобиля и на тележке перевозятся в помещение для приема и сортировки яиц.</p> <p>После сортировки и просмотра яиц через овоскоп годные яйца укладываются в инкубационные лотки и на тележках-этажерках доставляются в дезинфекционную камеру ОДК.</p> <p>После дезинфекции яйца поступают в помещение для хранения инкубационных яиц, где находятся при температуре 8 - 12°C и влажности 75- 80 %.</p> <p>Затем тележки-этажерки перевозятся в инкубационный зал. Лотки с яйцами устанавливаются в инкубационные шкафы, а тележки возвращаются в помещение для приема и сортировки яиц. Для просмотра яиц в период инкубации в инкубационном зале предусмотрены передвижные столы - овоскопы.</p> <p>На 20-й день инкубации яйца передаются в выводной зал, где происходит вывод цыплят. Суточные цыплята поступают в помещение для сортировки цыплят, их сортируют по полу и размещают в коробки.</p> <p>Коробки с цыплятами передаются в экспедицию, откуда в контейнерах вывозятся в хозяйства племенрепродуктора спецавтомобилем 3716.</p> <p>Все отходы после инкубации и сортировки яиц и цыплят в герметических мусоросборниках поступают в комнату для отходов. Лотки, тележки-этажерки и другой инвентарь направляются в моечную, где они моются и дезинфицируются.</p> <p>В лаборатории инкубатория производят исследование яиц и биологический контроль за ходом инкубации. Уровень механизации и автоматизации производственного процесса составляет..... %.)</p>		
G3BD	ПРОИЗВОДСТВЕННАЯ ПРОГРАММА	G3DD	РЕЖИМ РАБОТЫ И ШТАТЫ
	Емкость инкубатория 560560 шт. яиц		Количество смен I
	Расчетный показатель 1000 шт. яиц		Общее количество работающих 27
	Себестоимость продукции на расчетный показатель ... х)		в том числе:
	Уровень рентабельности ...%)		рабочих ... х)
	Срок окупаемости капитальных вложений ... лет х)		то же, в наиболее многочисленную смену ... х)
	Приведенные затраты на единицу товарной продукции ... руб. х)		Коэффициент сменности ... х)
	ПОТРЕБНОСТЬ В СЫРЬЕ И РЕСУРСАХ		Выработка на одного работающего (годовая) ... руб. х)
	Потребная электрическая мощность ... х)		
	Расход холода $\frac{\text{ккал/ч}}{\text{кВт}}$ 4700		
	х) Значение параметра не определено		

ИНКУБАТОРИЙ НА 10 ИНКУБАТОРОВ "УНИВЕРСАЛ-55" С САНПРОУСЖНИКОМ				ТИПОВОЙ ПРОЕКТ XXXXXX		Лист 2 Страница 4	
Наименование		Всего	Удельн. показател	Наименование		Всего	Удельн. показател
V11A	СТОИМОСТЬ			V4KA	ЭКСПЛУАТАЦИОННЫЕ ПОКАЗАТЕЛИ		
V11B	Общая сметная стоимость	тыс. руб. 157	-		Расход		
	в том числе:			V4KH	зопн холодной		
V11H	строительно-монтажных работ	то же 98	-		в теплые месяцы	м3/сут 8	-
V11O	оборудования	" 59	-		в холодные месяцы	то же 10	-
V11S	Стоимость строительно-монтажных работ I м2 общей площади здания	руб. -	89,0	V4KI	Канализационные стоки	" ...	-
V11R	Стоимость строительно-монтажных работ на Iм3 строительного объема	" -	17,0	V4KN	тепла	ккал/ч 407 800	-
V11V	Стоимость общая на расчетный показатель	" -	98,0		в том числе:	кВт 475	-
V11A	ТРУДОЕМКОСТЬ				на отопление	то же 135200	-
V11F	Построенные трудовые затраты	чел.-дн. 2606	-		на вентиляцию	" 212600	-
V11R	То же, на Iм3 строительного объема	то же -	0,45		на горячее водоснабжение	" 246,6	-
V11V	То же, на расчетный показатель	" -	2,60		Тепла на отопление I м2 общей площади	" 60000	-
V1KA	РАСХОДЫ					" 59,6	408
V1KB	Расход строительных материалов						0,5
	Цемент, приведенный к М400	т 136(45)	-	V4KK	Потребная электрическая мощность	кВт 94,9	-
	То же, на Iм2 общей площади	" -	...x)		ТЕХНИЧЕСКИЕ ХАРАКТЕРИСТИКИ		
	Сталь	" 13(1,5)	-	G3NI	Объем строительный	м3 5797	-
	Сталь, приведенная к классам А-1 и С38/23	" ...x)	-				
	То же, на Iм2 общей площади	" -	...x)	V1NP	Объем строительный на расчетный показатель	" -	5,8
	То же, на расчетный показатель	" -	...x)	G3OC	Площадь застройки	м2 1373	-
	Бетон и железобетон	м3 326	-	G3OB	Общая площадь	" 1088	-
	в том числе:			V1OK	Общая площадь на расчетный показатель	" -	1,1
	монолитный	" 167	-				
	сборный	" 159	-				
	То же на Iм2 общей площади	" ...x)	0,30				
	Лесоматериалы	" ...x)	-				
	Лесоматериалы, приведенные к круглому лесу	" 12(8)	-				
	Кирпич	тыс. шт. 222	-				
	То же, на Iм2 общей площади	то же -	0,20				
В скобках указываются потребности строительных материалов без учета расходов на изготовление сборных изделий, конструкций							
B7EA СОСТАВ ПРОЕКТНОЙ ДОКУМЕНТАЦИИ							
Альбом 1 - Архитектурно-строительная часть							
Альбом 2 - Технологические, сантехнические и электротехнические части							
Альбом 3 - С м е т ы							
Альбом 4 - Заказные спецификации							
Альбом 5 - Задание заводу-изготовителю на шты и шкафы управления							
Объем проектных материалов, приведенных к формату II, - 455 форматок							
B7BA	АВТОР ПРОЕКТА	ЦНИИЭПтицепром, г. Ростов-на-Дону, ул. Станиславского, 8а					
B7BA	УТВЕРЖДЕНИЕ	утвержден Министерством сельского хозяйства СССР, заключение от 05.10.1974 г., № 57. Введен в действие институтом ЦНИИЭПтицепром, приказ от 13.02.1976 г. № 7. Срок действия.....					
B7KA	ПОСТАВЩИК	Киевский филиал ЦИТИ, 252057, Киев-57, ул. Эжена Потье, 12					
x) Значение параметра не определено						Инд. № ...	
						Катал. л. № ...	

СССР	СТРОИТЕЛЬНЫЙ КАТАЛОГ ЧАСТЬ 2 ТИПОВЫЕ ПРОЕКТЫ ПРЕДПРИЯТИЙ, ЗДАНИЙ И СООРУЖЕНИЙ	ДИРН
ЦИТП	РЕЗЕРВУАР ДЛЯ ВОДЫ ЕМКОСТЬЮ 2000 м ³ ЖЕЛЕЗОБЕТОННЫЙ ПРЯМОУГОЛЬНЫЙ ЗАГЛУБЛЕННЫЙ ИЗ СБОРНЫХ УНИФИЦИРОВАННЫХ КОНСТРУКЦИЙ ЗАВОДСКОГО ИЗГОТОВЛЕНИЯ	ТИПОВОЙ ПРОЕКТ ХХХХХ УДК ХХХХХ
НОЯБРЬ 1979		На 2-х листах На 3-х страницах Страница I

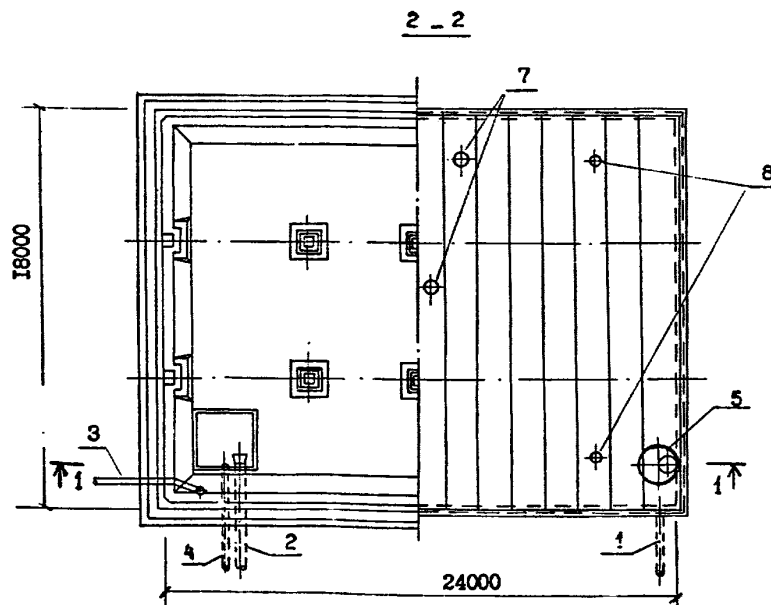
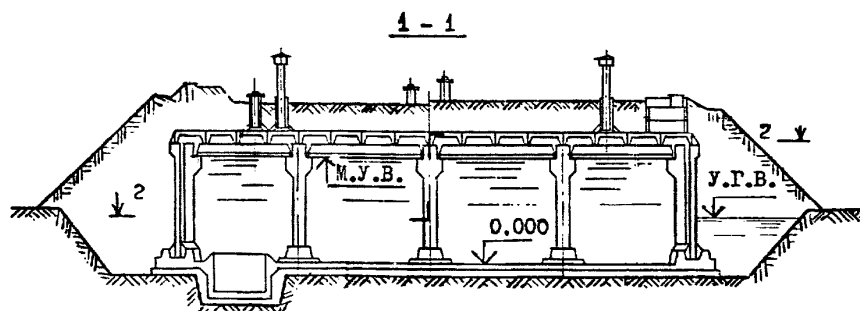

ЭКСПЛИКАЦИЯ ОБОРУДОВАНИЯ

Поз.	Наименование	Кол.	Поз.	Наименование	Кол.
I	Труба подающая	I	7	Люки световые	3
2	Труба отводящая	I	8	Вентиляционные колонки	5
3	Труба переливная	I	9	Лестница стремянка	I
4	Труба грязевая	I	10	Регулятор-сигнализатор уровня ЗРСУ-2	I
5	Камера для установки приборов сигнализации уровня воды	I	11	Площадка для установки сигнализатора уровня воды	I
6	Люки-люзны	2			

РЕЗЕРВУАР ДЛЯ ВОДЫ ЕМКОСТЬЮ 2000 м ³ ЖЕЛЕЗОБЕТОННЫЙ ПРЯМОУГОЛЬНЫЙ ЗАГЛУБЛЕННЫЙ ИЗ СБОРНЫХ УНИФИЦИРОВАННЫХ КОНСТРУКЦИОННЫХ ЭЛЕМЕНТОВ ЗАВОДСКОГО ИЗГОТОВЛЕНИЯ	ТИПОВОЙ ПРОЕКТ XXXXXX	Лист I Страница 2
--	--------------------------	----------------------

D1AA ТЕХНИЧЕСКАЯ ХАРАКТЕРИСТИКА

Резервуар предназначен для хранения воды в системах промышленного, хозяйственно-питьевого и противопожарного водоснабжения

D2BA СТРОИТЕЛЬНЫЕ КОНСТРУКЦИИ И ИЗДЕЛИЯ

Днище - монолитный железобетон М 200
 Стены - сборные панели одного типоразмера 4800x2800x200 из бетона М 200
 Фундаменты под колонны - сборные прямоугольные ступенчатого типа одного типоразмера 1200x1200x600 из бетона М 200
 Колонны - сборные по серии ИИ 23-3 двух типоразмеров 4800x400x400 из бетона М 200
 Ригели - сборные по серии ИИ 23-3 двух типоразмеров 5280x800x300 из бетона М 200
 Покрытие - плиты сборные предварительно напряженные по серии ИИ 24-2 одного типоразмера 5950x1485x400 из бетона М 300
 Плиты и кольца люков - сборные из бетона М 200 по ГОСТ 8020-56
 Наибольшая масса монтажного элемента - (стенная панель) - 7,5 т

H5UA ОТДЕЛКА

ВНУТРЕННЯЯ - При применении резервуара для питьевой воды внутренние поверхности, соприкасающиеся с водой должны быть заглажены. Железнение сборных элементов производится на заводе-изготовителе

J3NB ВЕС СНЕГОВОГО ПОКРОВА - $\frac{150 \text{ кгс/м}^2}{1,47 \text{ мПа}}$

N1BD РАСЧЕТНАЯ ТЕМПЕРАТУРА НАРУЖНОГО ВОЗДУХА - минус 20, 30, 40°C G2BF ИНЖЕНЕРНО-ГЕОЛОГИЧЕСКИЕ УСЛОВИЯ - обычные

G2DD КЛИМАТИЧЕСКИЕ РАЙОНЫ И ПОДРАЙОНЫ СССР - G2MQ СЕЙСМИЧНОСТЬ - 7 баллов I, II, III, IA, IB, IV, IV, ID

G3DT ТЕХНОЛОГИЧЕСКИЙ ПРОЦЕСС

Регулирующая емкость в системах водоснабжения или для хранения запасов воды для пожарных и аварийных нужд

РЕЗЕРВУАР ДЛЯ ВОДЫ ЕМКОСТЬЮ 2000 м ³ ЖЕЛЕЗОБЕТОННЫЙ ПРЯМОУГОЛЬНЫЙ ЗАГЛУБЛЕННЫЙ ИЗ СБОРНЫХ УНИФИЦИРОВАННЫХ КОНСТРУКЦИЙ ЗАВОДСКОГО ИЗГОТОВЛЕНИЯ	ТИПОВОЙ ПРОЕКТ XXXXX	Лист 2 Страница 3
--	-------------------------	----------------------

Наименование		Количество				
		Утеплитель на покрытие резервуара. Грунт слоем Н, м				
		0,5	0,7	1,0	1,0 м при наличии грунтовых вод	
V11A	СТОИМОСТЬ					
V11B	Общая сметная стоимость	тыс.руб.	23,00	23,00	24,00	27,00
	в том числе:					
V11L	строительно-монтажных работ	то же	22,00	22,00	23,00	26,00
V11O	оборудования	"	0,94	0,94	0,69	0,94
V11V	1 м ³ полезной емкости	руб.	11,00	11,00	12,00	13,00
V11A	ТРУДОЕМКОСТЬ					
V11F	Построечные трудовые затраты	чел.-дн.	925,00	933,00	941,00	1080,00
V1KA	РАСХОДЫ					
	Расход строительных материалов на 1 м ³ полезной емкости:					
	Железобетон	м ³	0,13	0,13	0,13	0,14
	в том числе монолитный	"	0,06	0,06	0,06	0,07
	Арматурная сталь А-I	кг	13,00	14,00	16,00	18,00
	ТЕХНИЧЕСКИЕ ХАРАКТЕРИСТИКИ					
	Полезная емкость	м ³	1985,00	1985,00	1985,00	1985,00
G3OC	Площадь застройки	м ²	432,00	432,00	432,00	432,00

ДОПОЛНИТЕЛЬНЫЕ ДАННЫЕ
Расчетный показатель 1 м³ полезной емкости

B7EA СОСТАВ ПРОЕКТНОЙ ДОКУМЕНТАЦИИ

- Альбом 1 - Строительная часть и оборудование (для площадок без грунтовых вод)
- Альбом 2 - Строительная часть и оборудование (для площадок с грунтовыми водами)
- Альбом 3 - Узлы и детали
- Альбом 4 - Железобетонные изделия
- Альбом 5 - Сметы (для площадок без грунтовых вод)
- Альбом 6 - Сметы (для площадок с грунтовыми водами)

Объем проектных материалов, приведенных к формату П, - 387 форматок

B7BA	АВТОР ПРОЕКТА	Совхозканалпроект, П17832, В-331, просп.Вернадского, д.29
B7HA	УТВЕРЖДЕНИЕ	утверждены Госстроем СССР, письмо № 3/8-1076 от 16.У1.64г., введен в действие институтом , приказ № 191 Срок действия ...
B7KA	ПОСТАВЩИК	Тбилисский филиал ЦИП, 380019, г.Тбилиси, ул.Церетели, П15 Ивл.№ ... Катаг.д.№ ...

Гл.инженер
проекта

Гл.инженер
института

СССР	СТРОИТЕЛЬНЫЙ КАТАЛОГ ЧАСТЬ 2 ТИПОВЫЕ ПРОЕКТЫ ПРЕДПРИЯТИЙ, ЗДАНИЙ И СООРУЖЕНИЙ	ДСФВ
ЦИТП	ЦЕХ ПО ПРОИЗВОДСТВУ МИНЕРАЛОВАТНЫХ ПЛИТ ПОВЫШЕННОЙ ЖЕСТКОСТИ ПРОИЗВОДИТЕЛЬНОСТЬЮ 100 - 120 ТЫС.М ³ /ГОД (ВАРИАНТ I - ПЛАВЛЕНИЕ СЫРЬЯ В ВАННЫХ ПЕЧАХ)	ТИПОВОЕ ПРОЕКТНОЕ РЕШЕНИЕ XXXXXX УДК XXXXXX
СЕНТЯБРЬ 1979		На 1-м листе На 2-х страницах Страница I

СХЕМА ГЕНПЛАНА

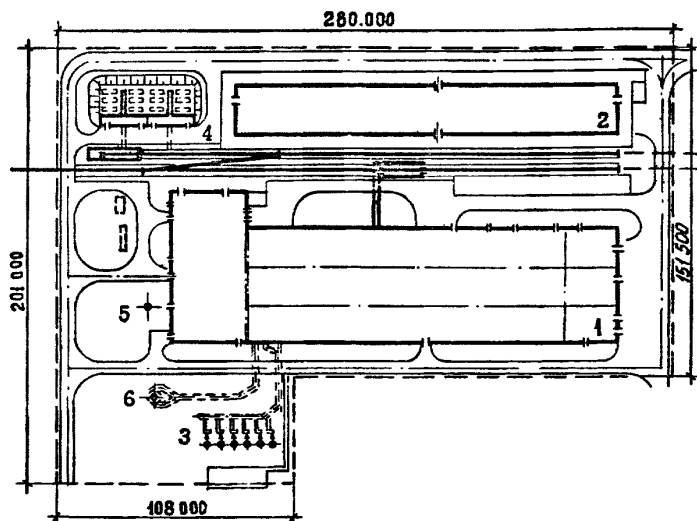

ЭКСПЛИКАЦИЯ ЗДАНИЙ И СООРУЖЕНИЙ

Но- мер	Наименование	Обозначение типового проекта
1	Производственный корпус	409-26-6
2	Склад готовой продукции	409-29-52
3	Установка термической нейтрализации газов	907-1-2
4	Склад фенолоспиртов емк. 240 т (2 шт)	705-4-13
5	Дымовая труба Н = 60 м	907-2-186
6	Дымовая труба Н = 75 м	907-2-187

ЦЕХ ПО ПРОИЗВОДСТВУ МИНЕРАЛОВАТНЫХ ПЛИТ ПОВЫШЕННОЙ ЖЕСТКОСТИ ПРОИЗВОДИТЕЛЬНОСТЬЮ 100 - 120 ТЫС.М3/ГОД (ВАРИАНТ I-ПЛАВАННИЕ СЫРЬЯ В ВАННЫХ ПЕЧАХ)	ТИПОВОЕ ПРОЕКТНОЕ РЕШЕНИЕ XXXXX	Лист I Страница 2	
D1AA ТЕХНИЧЕСКАЯ ХАРАКТЕРИСТИКА Строительство цеха предусматривается по типовым проектам, указанным на I-ой странице каталожного листа, в составе предприятия или базы Стройиндустрии.			
15IA ПОКАЗАТЕЛИ ГЕНПЛАНА Площадь участка 4,78 га. Плотность застройки - 0,45%.			
N1BD РАСЧЕТНАЯ ТЕМПЕРАТУРА НАРУЖНОГО ВОЗДУХА - минус 30, 40°C	G2DD КЛИМАТИЧЕСКИЙ РАЙОН СССР - I G2EE ИНЖЕНЕРНО-ГЕОЛОГИЧЕСКИЕ УСЛОВИЯ -	обычные	
G3DT ТЕХНОЛОГИЧЕСКИЙ ПРОЦЕСС Цех предназначается для выпуска плит повышенной жесткости на синтетическом связующем, матов вертикально-слоистых и шнура теплоизоляционного. Выпускаемая продукция применяется как утеплитель для строительных конструкций и изоляции оборудования и трубопроводов. Обеспечение сырьем и материалом от поставщиков экономического района с доставкой по железной дороге и автотранспортом. Водоснабжение, энергоснабжение, канализационные сети, теплоснабжение, жел.дор. и автодороги предусматриваются от ближайших источников промышленности. Уровень механизации и автоматизации производственных процессов ... %			
G3BD ПРОИЗВОДСТВЕННАЯ ПРОГРАММА	ПОТРЕБНОСТЬ В СЫРЬЕ И РЕСУРСАХ		
Плиты повышенной жесткости на синтетическом связующем	тис.шт/год	Вода: оборотное водоснабжение чистого цикла (напорная)	
Маты вертикально-слоистые	тис.м2/год	то же, грязевого цикла	
Шнур теплоизоляционный	тис.п.м./год	хозяйственно-питьевой водопровод	
Себестоимость продукции на расчетный показатель	... х)	л/с	
Уровень рентабельности	... х)	Потребная электрическая мощность	
Расчетный показатель	... х)	кВт	
Срок окупаемости капитальных вложений	... лет х)	РЕЖИМ РАБОТЫ И ШТАТЫ	
Приведенные затраты на единицу товарной продукции	... руб х)	Количество смен	3
		Общее количество работающих в том числе:	305
		рабочих	285
		то же в наиболее многочисленной смене	... х)
		Коэффициент сменности	... х)
		Выработка на одного рабочего (годовая)	... х)

Но-мер	Наименование здания и сооружения	V11B Общая сметная стоимость в тис.руб.	G3NB Объем строительный в м3	G303C Площадь застройки в м2
1	Производственный корпус	3516	163830	12130
2	Склад готовой продукции	323	55960	4176
3	Установка термической нейтрализации газов	316	692	1006
4	Склад фенолоспиртов емк.240 т (2 шт)	215	4257	1680
5	Дымовая труба H= 60 м	46	-	-
6	Дымовая труба H= 75 м	57	-	-

B7EA	СОСТАВ ПРОЕКТНОЙ ДОКУМЕНТАЦИИ
	Альбом 0 - Пояснительная записка Объем проектных материалов, приведенных к формату II - 90 форматок
B7BA	АВТОР ПРОЕКТА Всесосный научно-исследовательский и проектный институт "Теплопроект" 129327, Москва, ул.Коминтерна, 7/2
B7HA	УТВЕРЖДЕНИЕ утверждено Минмонтажспецстроем СССР, протокол от 04.04.1975 г. Введено в действие ВНИИ Теплопроект 25.01.1977 г. Б I7. Срок действия ... приказ от
B7KA	ПОСТАВЩИК ПРОЕКТА Всесосный научно-исследовательский и проектный институт "Теплопроект", 129327, Москва, ул.Коминтерна, 7/2

x) Значение параметра не определено

Ив.Б ...
Катах.х.Б ...

Гл. инженер проекта

Гл. инженер института

СССР	СТРОИТЕЛЬНЫЙ КАТАЛОГ ЧАСТЬ 2 ТИПОВЫЕ ПРОЕКТЫ ПРЕДПРИЯТИЙ, ЗДАНИЙ, СООРУЖЕНИЙ	ДСЭВ
ЦИТП	ТЕХНОЛОГИЧЕСКАЯ ЛИНИЯ СЖИЖЕННОГО ГЕЛИЯ ХТУ - 250/4,5	ТИПОВОЕ ПРОЕКТНОЕ РЕШЕНИЕ XXXXXX УДК XXXXXX
ОКТАБРЬ 1979		На I листе На 2-х страницах Страница I

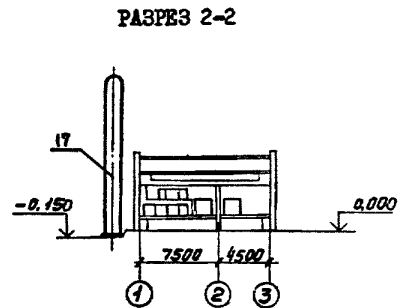
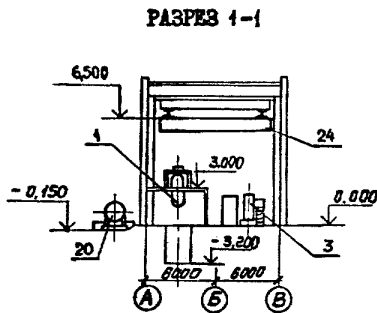
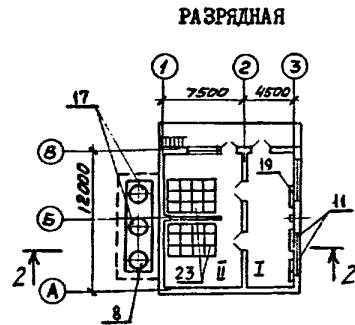
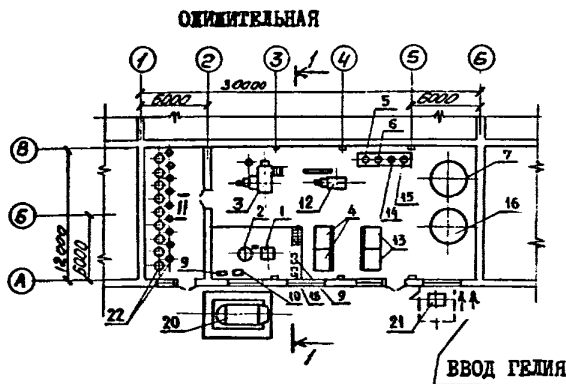

ЭКСПЛИКАЦИЯ ОБОРУДОВАНИЯ

Поз.	Наименование	Кол.	Поз.	Наименование	Кол.
1	Блок охлаждения	1	15	Адсорбёр масляный	1
2	Сосуд гелиевый	1	16	Газгольдер ёмкостью 20 м ³	1
3	Компрессор гелиевый 305НП-20/30	1	17	Резервуар 20 м ³ P=35 кгс/см ² (3433кПа)	2
4	Блок очистки гелия	2	18	Механический вакуумный насос НРВ-5Д	1
5	Маслоотделитель	2	19	Рамка гелиевая	1
6	Адсорбёр масляный	2	20	Резервуар для азота ТРЖК-3	1
7	Газгольдер ёмкостью 20 м ³	2	21	Аппарат ёмкостью 1 м ³	1
8	Резервуар 20 м ³ P=35кгс/см ² (3433кПа)	3	22	Сосуды Дьюара ёмкостью 10, 25, 40 и 100 литров	4I
9	Механический вакуумный насос НРВ-5Д	3	23	Клетка на 20 баллонов	24
10	Агрегат высоковакуумный АПВ-0,5	1	24	Бран подвесной ручной однобалочный Г/П 5т, L=9 м	1
11	Рамка гелиевая	1			
12	Компрессор гелиевый 302НП-6/30	1			
13	Блок очистки гелия	1			
14	Маслоотделитель	1			

ТЕХНОЛОГИЧЕСКАЯ ЛИНИЯ СЖИЖЕННОГО ГЕЛИЯ ХГУ - 250/4,5	ТИПОВОЕ	Лист I Страница 2
	ПРОЕКТНОЕ	
	РЕШЕНИЕ	
	XXXXXX	

D1AA ТЕХНИЧЕСКАЯ ХАРАКТЕРИСТИКА

Технологическая линия сжижения гелия ХГУ-250/4,5 предназначена для получения жидкого гелия в ожижительном режиме, а также холода на температурном уровне 4,5К в рефрижераторном режиме. Технологическая линия запроектирована с размещением в двух помещениях - ожижительной и разрядной

Технологическая линия может быть расположена:

- в отдельно стоящем здании не ниже II степени огнестойкости;
- в одноэтажной пристройке к производственному корпусу;
- в одноэтажном изолированном помещении производственного корпуса

G3VB ПРОИЗВОДСТВЕННАЯ ПРОГРАММА

Жидкий гелий в ожижительном режиме	л/ч	90
	л/год	141250
Расчетный показатель	...	х)
Себестоимость продукции на расчетный показатель	...	х)
Уровень рентабельности	...	% х)

ПОТРЕБНОСТЬ В СЫРЬЕ И РЕСУРСАХ

Газообразный гелий:		
а) в ожижительном режиме	м3 в год	378300
б) в рефрижераторном режиме	"	4240
Производственная вода	"	126424
Потребная электрическая мощность	тыс. кВт в год	1860

Наименование		Кол.	Наименование		Кол.
V11A	СТОИМОСТЬ		V4KA	ЭКСПЛУАТАЦИОННЫЕ ПОКАЗАТЕЛИ	
V11B	Общая сметная стоимость тыс.руб.	351	V4KH	Расход воды	м3/ч 21
	в том числе:		V4KK	Потребная электрическая мощность	кВт 312
V11L	строительно-монтажных работ	-"- 39		ТЕХНИЧЕСКИЕ ХАРАКТЕРИСТИКИ	
V11O	оборудования	-"- 309 х)	G3NB	Объем строительный	м3 3910
V11V	На расчетный показатель	-"- ...х)	G3OC	Площадь застройки	м2 579
			G3OB	Общая площадь	м2 570

ДОПОЛНИТЕЛЬНЫЕ ДАННЫЕ

Показатели приведены для условия строительства при температуре наружного воздуха минус 30°С

B7EA СОСТАВ ПРОЕКТНОЙ ДОКУМЕНТАЦИИ

- Альбом I - Пояснительная записка
Чертежи технологические, КИПиА, электротехнические.
Задания на проектирование архитектурно-строительной, санитарно-технической частей и внешнего электроснабжения.
- Альбом II - Заказные спецификации
- Альбом III - С м е т ы

Объем проектных материалов, приведенных к формату II, - 594 формата

B7BA	АВТОР ПРОЕКТА	Гипроокислород, I25315, Москва, 2-ой Амбулаторный проезд, дом 8
B7BA	УТВЕРЖДЕНИЕ	утвержден МП РСФСР, приказ от 15.12.75 г. № 234, введен в действие приказом от 1.09.77 г. № 115. Срок действия ...
B7KA	ПОСТАНОВКА	Гипроокислород, I25315, Москва, 2-ой Амбулаторный проезд, дом 8

Инв.№ ...
Катал.л.№...

х) Значение параметра не определены

Гл. инженер
проекта

Гл. инженер
института

СССР	СТРОИТЕЛЬНЫЙ КАТАЛОГ ЧАСТЬ 3 ТИПОВАЯ ДОКУМЕНТАЦИЯ НА СТРОИТЕЛЬНЫЕ СИСТЕМЫ И ИЗДЕЛИЯ ЗДАНИЙ И СООРУЖЕНИЙ	ГЭСГ
ЦИТП	СТРОИТЕЛЬНЫЕ КОНСТРУКЦИИ МНОГОЭТАЖНЫХ ПРОИЗВОДСТВЕННЫХ ЗДАНИЙ С СЕТКАМИ КОЛОНН 6x6 и 9x6 м ПОД НАГРУЗКИ СООТВЕТСТВЕННО до 2500 и 1500 кгс/м ² (24,5 и 14,7 кПа)	СТРОИТЕЛЬНЫЕ КОНСТРУКЦИИ И ИЗДЕЛИЯ Серия ХХХХ Вып. ХХ УДК ХХХХХХ
НОЯБРЬ 1979		На 2-х листах На 4-х страницах Страница I

Поперечный разрез
(пример)

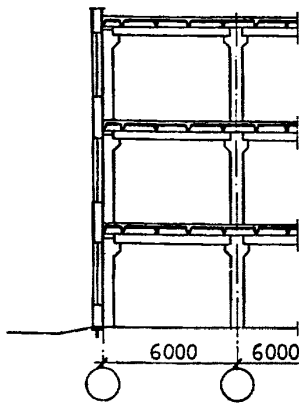

Продольный разрез
(пример)

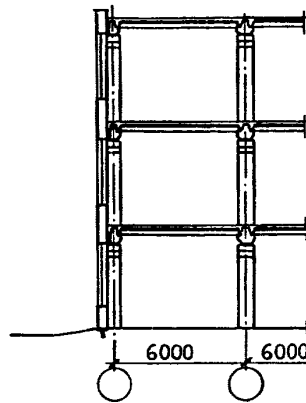

D1AA ТЕХНИЧЕСКАЯ ХАРАКТЕРИСТИКА

Конструкции многоэтажных зданий запроектированы в виде пространственного каркаса и междуэтажных перекрытий и покрытий из ребристых плит

Пространственный каркас решен по комбинированной схеме, сочетающей рамную систему с жесткими узлами (сопряжение ригеля с колонной) в поперечном направлении; связевую - в продольном

Жесткое сопряжение ригеля с колонной в поперечном направлении осуществляется ванной сваркой выпусков арматуры из колонны и ригеля, сваркой закладных изделий ригеля и консоли колонны и последующим замоноличиванием стыка

СТРОИТЕЛЬНЫЕ КОНСТРУКЦИИ МНОГОЭТАЖНЫХ ПРОИЗВОДСТВЕННЫХ ЗДАНИЙ
С СЕТКАМИ КОЛОНН 6x6 и 9x6 м ПОД НАГРУЗКИ СООТВЕТСТВЕННО ДО
2500 И 1500 кгс/м² (24,5 и 14,7 кПа)

СТРОИТЕЛЬНЫЕ
КОНСТРУКЦИИ И
ИЗДЕЛИЯ
Серия ХХХХ
Вып. ХХ

Лист I
Страница 2

Устойчивость каркаса здания в продольном направлении решается в двух схемах
Выбор конструктивной схемы определяется при конкретном проектировании

В первой схеме устойчивость каркаса обеспечивается вертикальными связями порталного типа в одном шаге посредине каждого деформационного блока во всех этажах, кроме верхнего (за исключением зданий с укрупненной сеткой колонн верхнего этажа)

В зависимости от требований к степени жесткости дисков перекрытий связи могут устанавливаться разреженно, по внутренним рядам колонн через один или два ряда

По второй схеме устойчивость каркаса обеспечивается (при одинаковой сетке колонн во всех этажах) однопролетными рамами, образуемыми колоннами и продольными ригелями с жестким их соединением. Продольные рамы устанавливаются в каждом деформационном блоке по каждому внутреннему ряду. Количество однопролетных рам определяется действующими вдоль здания горизонтальными усилиями

Несущие конструкции и плиты перекрытий зданий с увеличенной сеткой колонн (18x6 м) в верхнем этаже приняты по сериям конструкций одноэтажных зданий

Предусмотрен вариант с применением плит одноэтажных зданий в покрытии многоэтажных зданий с сеткой колонн 6x6 м во всех этажах

С2ВА УКАЗАНИЯ ПО ПРИМЕНЕНИЮ

конструкции многоэтажных зданий предусмотрены для следующих габаритных схем:

Здания с одинаковой сеткой колонн
во всех этажах

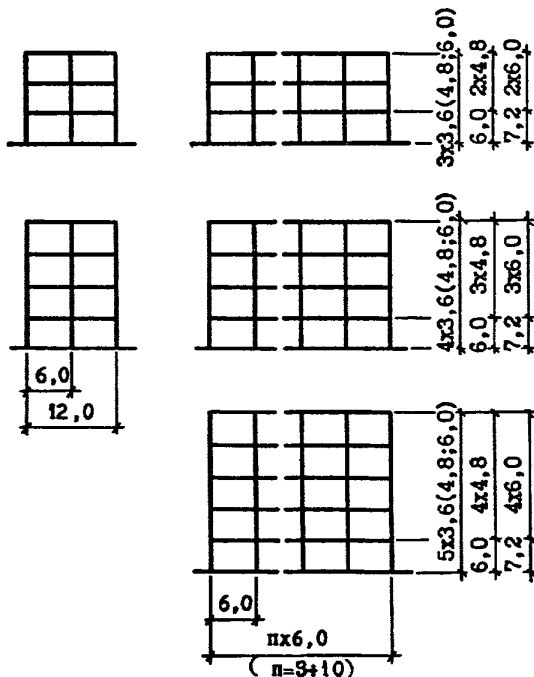

Здания с укрупненной сеткой колонн
верхнего этажа

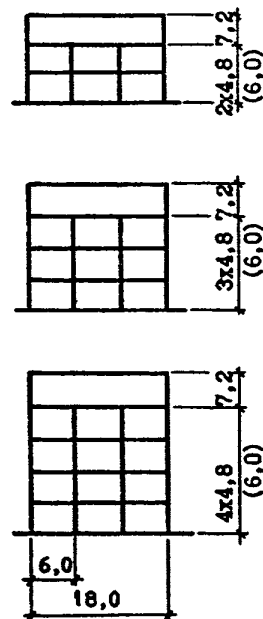

Расстояние между поперечными температурными швами, независимо от количества пролетов в здании, предусмотрено до 60 м.

СТРОИТЕЛЬНЫЕ КОНСТРУКЦИИ МНОГОЭТАЖНЫХ ПРОИЗВОДСТВЕННЫХ ЗДАНИЙ
С СЕТКАМИ КОЛОНН 6x6 и 9x6 м ПОД НАГРУЗКИ СООТВЕТСТВЕННО ДО
2500 И 1500 кгс/м² (24,5 и 14,7 кПа)

СТРОИТЕЛЬНЫЕ
КОНСТРУКЦИИ И
ИЗДЕЛИЯ
Серия ХХХХ
Вып. ХХ

Лист 2
Страница 3

В зданиях с сеткой колонн верхнего этажа как 6x6 так и 18x6 м предусмотрена возможность подвески к покрытию подъемно-транспортного оборудования грузоподъемностью до 5 тс(49 кН)

В зависимости от количества и высоты этажей разрез колонн по высоте предусмотрен по следующим схемам:

Схемы разрезки колонн

зданий с одинаковой сеткой
колонн во всех этажах

зданий с укрупненной сеткой
колонн верхнего этажа

5								
4								
3								
2								
1								
Высота этажа, м	3,6	3,6-вариант 4,8; 6,0 (6,0 и 4,8)	3,6-вариант 4,8 (6,0 и 4,8)	6,0	(4,8 и 7,2)		-	
	-	(7,2 и 6,0)	-	-	(6,0 и 7,2)	-	(6,0 и 7,2)	
При сочетании разных высот в скобках указаны:	Высоты нижнего этажа и всех последующих этажей				Высоты нижних этажей и верхнего этажа			

В случае необходимости (например, при монтаже в зимнее время) допускается осуществление монтажа конструкций каркаса без немедленного замоноличивания стыков и швов.

При температуре наружного воздуха минус 30°C и ниже, в процессе монтажа и по его окончании до момента повышения температуры (выше минус 30°C) допускается только статическая нагрузка, не превышающая 0,7 расчетной

J30B СКОРОСТНОЙ НАПОР ВЕТРА - $\frac{55 \text{ кгс/м}^2}{0,54 \text{ кПа}}$
J3NB ВЕС СНЕГОВОГО ПОКРОВА - $\frac{150 \text{ кгс/м}^2}{1,47 \text{ кПа}}$

J3DA ВРЕМЕННАЯ НАГРУЗКА -
 $\frac{1000, 1500, 2000, 2500 \text{ кгс/м}^2}{9,81; 14,7; 19,6; 24,5 \text{ кПа}}$

N1BD РАСЧЕТНАЯ ТЕМПЕРАТУРА НАРУЖНОГО ВОЗДУХА
- минус 55°C

G2BQ СТЕПЕНЬ АГРЕССИВНОСТИ СРЕДЫ -
неагрессивная, слабо- и средне-
агрессивная

G2EC ИНЖЕНЕРНО-ГЕОЛОГИЧЕСКИЕ УСЛОВИЯ - обычные

ДОПОЛНИТЕЛЬНЫЕ ДАННЫЕ

Рабочие чертежи изделий (элементов каркаса) многоэтажных зданий с сеткой колонн 6x6 приведены в следующих выпусках серии I.420-I2 и ИИ20/70:

I.420-I2 - Железобетонные колонны с применением стыков на ванной сварке
Выпуски
1,2,3

Выпуск 4 - Железобетонные колонны верхних этажей с применением стыков на ванной сварке (решение покрытия с использованием типовых плит одноэтажных зданий)

СТРОИТЕЛЬНЫЕ КОНСТРУКЦИИ МНОГОЭТАЖНЫХ ПРОИЗВОДСТВЕННЫХ ЗДАНИЙ С СЕТКАМИ КОЛОНН 6x6 и 9x6 м ПОД НАГРУЗКИ СООТВЕТСТВЕННО ДО 2500 И 1500 кгс/м ² (24,5 и 14,7 кПа)	СТРОИТЕЛЬНЫЕ КОНСТРУКЦИИ И ИЗДЕЛИЯ Серия XXXX Вып. XX	Лист 2 Страница 4
<p>ИИ23-I/70 - Железобетонные ригели пролетом 6 м с полками для опирания плит</p> <p>I.420-I2 - Железобетонные торцевые ригели пролетом 6 м с полками для опирания Выпуск 6 плит</p> <p>I.420-I2 - Железобетонные ригели прямоугольного сечения пролетом 6 м и 9 м Выпуск 9 для покрытия (решение покрытия с использованием типовых плит одноэтажных зданий)</p> <p>ИИ23-II - Ригели из легких бетонов пролетом 6 м с полками для опирания плит</p> <p>ИИ24-8 - Предварительно напряженные железобетонные плиты перекрытий шириной 3 м, укладываемые на полки ригелей</p> <p>ТДМ22-I/70- Детали сопряжений конструктивных элементов несущего каркаса для I.420-I2 зданий с перекрытиями типа I из плит, опирающихся на полки Выпуск Ю ригелей</p>		
Содержание выпуска 0-I:		
Общий перечень материалов серий I.420-I2 и других серий, рассматриваемых совместно с серией I.420-I2		
Общая пояснительная записка: описание конструктивных решений, данные о нагрузках и расчете конструкций, основные положения по монтажу		
Маркировочные схемы поперечных и продольных рам, плит покрытий, стальных вертикальных связей между колоннами		
Таблица рабочих марок конструктивных элементов (колонн, ригелей) при применении в колоннах бетона марки 600		
Таблицы подбора необходимого числа продольных рам по средним рядам колонн		
Усилия от нормативных нагрузок на фундаменты колонн		
В7БА СОСТАВ ПРОЕКТНОЙ ДОКУМЕНТАЦИИ		
Выпуск 0-I - Материалы для проектирования зданий с сеткой колонн 6x6 м с перекрытиями типа I из плит, опирающихся на полки ригелей.		
Объем проектных материалов, приведенных к формату II, - 374 форматки		
В7БА	АВТОР ПРОЕКТА	ЦНИИпромзданий, I27238, И-238, Дмитровское шоссе, 46, ЛПШ и ГСПИ-Ю с участием НИИЖБ
В7НА	УТВЕРЖДЕНИЕ	Утверждены Госстроем СССР, постановлением от 26 сентября 1978г. № I36 и введены в действие...
В7КА	ПОСТАВЩИК	ЦИП, I25878, ГСП, Москва, А-445, ул. Смольная, 22
Инв. № Катал.л. №		

Гл. инженер
проектаГл. инженер
института

СССР	СТРОИТЕЛЬНЫЙ КАТАЛОГ ЧАСТЬ 3 ТИПОВАЯ ДОКУМЕНТАЦИЯ НА СТРОИТЕЛЬНЫЕ СИСТЕМЫ И ИЗДЕЛИЯ ЗДАНИЙ И СООРУЖЕНИЙ	FKDT
ЦИТП	ЗАКРОМА ЖЕЛЕЗОБЕТОННЫЕ	СТРОИТЕЛЬНЫЕ КОНСТРУКЦИИ И ИЗДЕЛИЯ Серия XXXX Вып. XX УДК XXXXXX
МАЙ 1979		На 2-х листах На 4-х страницах Страница I

Фрагмент схемы расположения панелей закровов

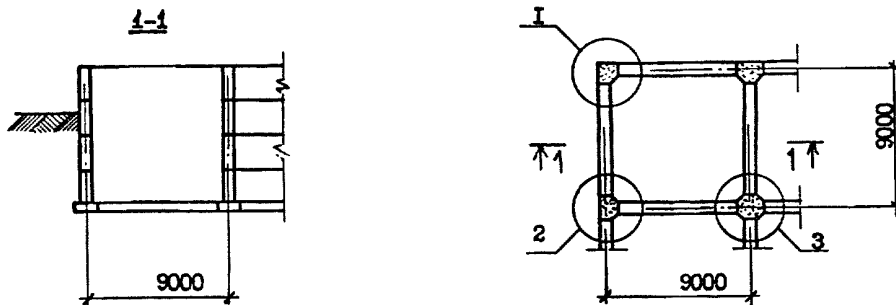

D 1AA ТЕХНИЧЕСКАЯ ХАРАКТЕРИСТИКА

В серии разработаны чертежи железобетонных закровов, предназначенных для хранения различных видов сыпучих и металлических шихтовых материалов. Номинальные размеры закровов в плане 6x6; 6x9 и 9x9 м. Высота закровов принята кратной 1,2 м и составляет 3,6; 4,8 и 6 м

Стены закровов приняты из сборных железобетонных плоских панелей, устанавливаемых на опорные фундаментные подушки. Высота стеновых панелей принята равной 1180 мм, длина - 4900 и 7900 мм. Толщина панелей 300 мм назначена из условия обеспечения прочности, жесткости, повышенных требований на истирание и возможности устройства петлевого стыка.

Полы закровов выполняются из камня грубого окола на сухой цементно-песчаной смеси состава 1:3 с последующей поливкой водой в количестве 20-25 литров на 1 м². Полы могут выполняться также грунтовыми со слоем хранимого материала толщиной 500 мм

Сопряжение панелей в углах принято жестким и осуществляется при помощи петлевых выпусков на торцах изделий, плоских каркасов и вертикальных стержней, устанавливаемых в узлах на монтаже, и замоноличивания стыка на всю высоту стен бетоном марки 300

Арматура стеновых панелей - ненапрягаемая из стали класса А-I, А-III. Для закладных деталей принята сталь марок ВКСт-3кп по ГОСТ 380-71

Конструкции закровов рассчитаны на нагрузки от хранимых материалов, на давление грунта с объемным весом 1,8 тс/м³ (17,7 кН/м³) при условном угле естественного откоса 30° и на временную длительную нагрузку вокруг закровов, равную 2 тс/м² (19,6 кПа). Кроме того, изделия проверены расчетом на усилия, возникающие в процессе подъема, транспортирования и монтажа (собственный вес при этом принят с коэффициентом динамичности 1,5). Коэффициенты перегрузки принимались равными: 1,2 - для грунта; 1,3 - для хранимых материалов и временной нагрузки; 1,1 - для собственного веса изделий

ЗАКРОМА ЖЕЛЕЗОБЕТОННЫЕ

СТРОИТЕЛЬНЫЕ
КОНСТРУКЦИИ И
ИЗДЕЛИЯ
Серия ХХХХ
Вып. ХХЛист I
Страница 2

ПЕРЕЧЕНЬ МАТЕРИАЛОВ, ХРАНИМЫХ В ЗАКРОМАХ

Но- мер	Наименование материала	Объем- ный вес, тс/м ³ кн/м ³	Услов- ный угол естест- венного откоса, град.	Приме- чание	Но- мер	Наименование материала	объем- ный вес, тс/м ³ кн/м ³	Услов- ный угол естест- венного откоса, град.	Приме- чание
I	Чушковый чугун	4/39,2	45	Хра- нятся в за- кро- мах с раз- мером ячеек 6х6 м	I3	Стальная стружка	2/19,6	50	Хранится в закромах с ячейками размерами 6х6, 6х9, 9х9 м
2	Литники	3,5/34	45		I4	Хромовая руда	27/265	45	
3	Ферросплав	4/39,2	45		I5	Марганцевая руда	2/19,6	45	
4	Металлы передельный	3,5/34,3	45		I6	Железная руда	25/245	45	
5	Песок сырой	18/17,7	35	Хранится в закромах с ячейками размерами 6х6, 6х9, 9х9 м	I7	Шлак передельный	18/17,7	45	
6	Песок сухой	16/15,7	30		I8	Кварцит	2/19,6	45	
7	Известняк	1,7/16,7	35		I9	Каолин сырой	14/13,7	35	
8	Кокс и коксик	0,8/7,8	30		20	Шамот	18/17,7	45	
9	Шлак	1,2/11,8	40		21	Дунит	28/27,5	45	
10	Глина	1,8/17,7	35		22	Хромит	31/30,4	45	
11	Чугунный лом	2,5/24,5	45		23	Магнетитовый поро- шок	19/18,6	33	
12	Стальной лом	2,1/26	45		24	Известь	0,8/7,8	35	

ГАБАРИТНЫЕ РАЗМЕРЫ ЯЧЕЕК ЗАКРОМОВ

Эскиз ячейки	Габаритные размеры, м				
	a	b	H	h	c
	6	6	3,6	0,6+2,4	1,2+3,0
			4,8	0,6+3,6	1,2+4,2
			6,0	0,6+4,8	1,2+5,4
	6	9	3,6	0,6+2,4	1,2+3,0
			4,8	0,6+3,6	1,2+4,2
			6,0	0,6+4,8	1,2+5,4
9	9	3,6	0,6+2,4	1,2+3,0	
		4,8	0,6+3,6	1,2+4,2	
		6,0	0,6+4,8	1,2+5,4	

ЗАКРОМА ЖЕЛЕЗОБЕТОННЫЕ	СТРОИТЕЛЬНЫЕ КОНСТРУКЦИИ И ИЗДЕЛИЯ Серия ХХХХ Вып. ХХ	Лист 2 Страница 3
------------------------	---	----------------------

ВЫБОР МАРОК ПАНЕЛЕЙ И ЗАКРОМОВ

Схема разбивки стен на зоны при высоте закроев			Размер ячейки закроев, м	Наименование зоны закроев	Марка панели для стороны закроев длиной	
3,6	4,8	6,0			6м	9м
			6x6	зона I	ПСI-I	-
				зона 2	ПСI-2	-
				зона 3	ПСI-3	-
			6x9	зона I	ПСI-I	ПС2-I
				зона 2	ПСI-2	ПС2-2
				зона 3	ПС2-3	ПС2-3
			9x9	зона I	-	ПС2-I
				зона 2	-	ПС2-2
				зона 3	-	ПС2-3

НОМЕНКЛАТУРА СБОРНЫХ ЖЕЛЕЗОБЕТОННЫХ ИЗДЕЛИЙ

Э с к и з	Марка изделия	Марка бетона	Расход материала на изделие		Масса т
			бетон, м ³	сталь, кг	
	ПСI-I	М300	1,7	104	4,3
	ПСI-2			163	
	ПСI-3			244	
	ПС2-I	М300	2,8	156	7,0
	ПС2-2			370	
	ПС2-3			533	
	ОП-I	М200	0,2	6	0,5

РАСХОД МАТЕРИАЛОВ НА ОДИН МОНОЛИТНЫЙ УЗЕЛ ЗАКРОМОВ

Номер узла	Высота закроев, м	Марка бетона	Объем бетона, м ³	Расход стали, кг	
				ячейка 6x6 м	ячейка 6x6 м и 6x9 м
				класса А-I	
I	3,6	300	1,4	341	415
	4,8		1,9	510	630
	6,0		2,4	682	844
2	3,6	300	2,1	444	539
	4,8		2,7	672	823
	6,0		3,4	897	1102
3	3,6	300	2,9	602	734
	4,8		3,8	920	1117
	6,0		4,8	1236	1506

ЗАКРОМА ЖЕЛЕЗОБЕТОННЫЕ

СТРОИТЕЛЬНЫЕ
КОНСТРУКЦИИ И
ИЗДЕЛИЯ
Серия ХХХХ
Вып. ХХЛист 2
Страница 4

С2ВА УКАЗАНИЯ ПО ПРИМЕНЕНИЮ

Конструкции закровов могут применяться в закрытых помещениях и на открытых площадках. Закрома с ячейками 6х6 м предназначены для хранения шихтовых материалов (чугунный чугун, литники, ферросплавы и т.п.) с объемным весом порядка 3,5-4 тс/м³ (34-39 кН/м³) и условным углом естественного откоса 40-45°

Стены закровов для металлической шихты обшиваются с внутренней стороны и поверху деревянными брусками. При хранении сыпучих материалов защитные бруска следует устанавливать только поверху стен

Конструкции закровов разработаны применительно к условиям эксплуатации в нормальной среде, а также при хранении в закромах агрессивных по отношению к бетону материалов

Бетонирование панелей можно производить в положении "плашмя" или "на ребро" Армирование панелей стен осуществляется пространственными каркасами, образуемыми из продольных и поперечных плоских каркасов

Монтаж конструкций закровов должен производиться в соответствии с проектом производства работ, разрабатываемым для конкретных объектов строительства

N1BD РАСЧЕТНАЯ ТЕМПЕРАТУРА НАРУЖНОГО ВОЗДУХА
- минус 30°С

G2BE ИНЖЕНЕРНО-ГЕОЛОГИЧЕСКИЕ УСЛОВИЯ - обычные

G2DD КЛИМАТИЧЕСКИЕ РАЙОНЫ И ПОДРАЙОНЫ СССР -
II, III, IV, V

G2BQ СТЕПЕНЬ АГРЕССИВНОСТИ СРЕДЫ -
- неагрессивная

ДОПОЛНИТЕЛЬНЫЕ ДАННЫЕ

Расшифровка маркировки изделий ПС1-2.

ПС - панель стеновая;

I - порядковый номер типоразмера изделия;

2 - несущая способность изделия.

B7EA СОСТАВ ПРОЕКТНОЙ ДОКУМЕНТАЦИИ

Выпуск I - Рабочие чертежи сборно-монолитных закровов высотой 3,6; 4,8; 6 м с размерами ячеек в плане 6х6, 6х9 и 9х9 м.

Объем проектных материалов, приведенных к формату II, - 82 формата

B7BA АВТОР ПРОЕКТА Харьковский Промстройинипроект, 310022, г. Харьков, площадь Дзержинского, 8

B7MA УТВЕРЖДЕНИЕ утверждены Госстроем СССР, приказ от 08.12.1967 г. № 200, введены в действие с 01.04.1968г.

B7KA ПОСТАВЩИК ЦИП, 125878, ГСП, Москва, А-445, ул. Смольная, 22

Инв. № ...

Катал. л. № ...

Гл. инженер
проекта

Гл. инженер
института

СССР	СТРОИТЕЛЬНЫЙ КАТАЛОГ ЧАСТЬ 3 ТИПОВАЯ ДОКУМЕНТАЦИЯ НА СТРОИТЕЛЬНЫЕ СИСТЕМЫ И ИЗДЕЛИЯ ЗДАНИЙ И СООРУЖЕНИЙ	FICK
ЦИТП	МОНТАЖНЫЕ УЗЛЫ СБОРНЫХ ЖЕЛЕЗОБЕТОННЫХ КОНСТРУКЦИЙ ПОКРЫТИЙ ОДНОЭТАЖНЫХ ПРОМЫШЛЕННЫХ ЗДАНИЙ	УЗЛЫ ЗДАНИЙ Серия ХХХХ Вып. ХХ УДК ХХХХХ
ОКТАБРЬ 1979		На I-м листе На 2-х страницах Страница I

Сопряжение стропильной балки (фермы)
с колонной крайнего ряда

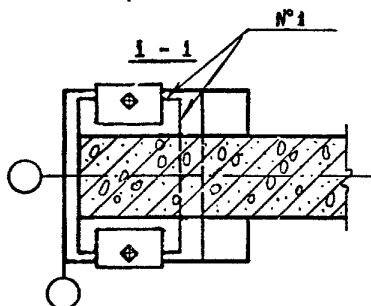
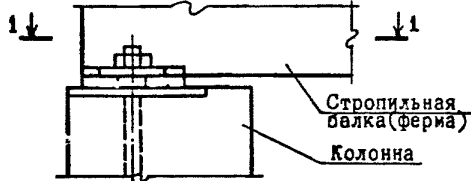

Сопряжение подстропильной балки (фермы)
с колонной среднего ряда

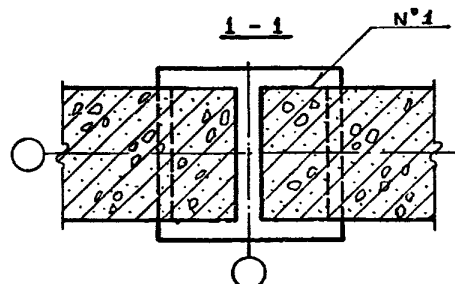
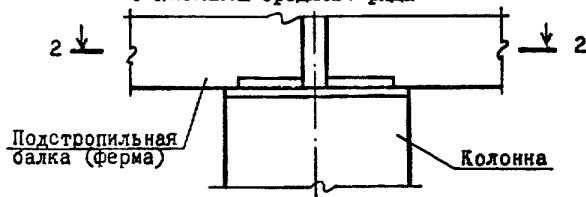

ТЕХНИЧЕСКАЯ ХАРАКТЕРИСТИКА

Выпуск I серии 2.460-2 включает типовые монтажные узлы систем покрытий: сопряжения стропильных балок (ферм) с колоннами; подстропильных балок (ферм) с колоннами; стропильных балок (ферм) с подстропильными балками (фермами); распорок к колоннам каркаса и продольного фахверка

Сопряжение стропильных балок (ферм) с колоннами и подстропильными балками (фермами) осуществляется с помощью монтажных болтов и монтажной приварки закладных изделий одного элемента к закладным изделиям другого элемента; сопряжение подстропильных балок (ферм) с колоннами - с помощью монтажной сварки закладных изделий

МОНТАЖНЫЕ УЗЛЫ СБОРНЫХ ЖЕЛЕЗОБЕТОННЫХ КОНСТРУКЦИЙ ПОКРЫТИЙ
ОДНОЭТАЖНЫХ ПРОМЫШЛЕННЫХ ЗДАНИЙ

УЗЛЫ ЗДАНИЙ
Серия ХХХХ
Вып. ХХ

Лист I
Страница 2

Узлы серии охватывают следующие типовые изделия:

стропильные сегментные фермы пролетами 18 и 24 м серии ПК-01-129/68;
стропильные безраскосные фермы пролетами 18 и 24 м серии I.463-3;
подстропильные фермы пролетом 12 м серии ПК-01-110/68 и ПК-01-140;
стропильные балки пролетом 12 м для покрытий с плоской и скатной
кровлей серии I.462-1;
стропильные балки пролетами 12 и 18 м для покрытий со скатной
кровлей серии I.462-4

Список дан в сокращенном виде соответственно перечню действующих на 1979 г. типовых изделий

С2ВА УКАЗАНИЯ ПО ПРИМЕНЕНИЮ

Типовые монтажные узлы покрытий разработаны для одно-, двух- и многопролетных производственных зданий с пролетами до 24 м включительно высотой не более 18 м с шагом колонн по крайним и средним рядам 6 и 12 м, без мостовых кранов (без подвешного транспорта и с подвесным подъемно-транспортным оборудованием) или оборудованных мостовыми кранами

Конструктивное решение зданий - железобетонный каркас, покрытие из железобетонных плит

Схемы зданий с маркировкой монтажных узлов приведены в выпуске "0" настоящей серии

Л30В СКОРОСТНОЙ НАПОР ВЕТРА - $\frac{55 \text{ кгс/м}^2}{0,54 \text{ кПа}}$

Г2БЕ ИНЖЕНЕРНО-ГЕОЛОГИЧЕСКИЕ УСЛОВИЯ -
обычные

Г2ВQ СТЕПЕНЬ АГРЕССИВНОСТИ СРЕДЫ -
неагрессивная, слабо- и среднеагрессивная

ДОПОЛНИТЕЛЬНЫЕ ДАННЫЕ

Стальные изделия для сопряжения несущих конструкций покрытий приведены в серии I.400-7

В7ЕА СОСТАВ ПРОЕКТНОЙ ДОКУМЕНТАЦИИ

Выпуск I - Рабочие чертежи типовых монтажных узлов несущих конструкций

Объем проектных материалов, приведенных в формате II, - 46 форматок

В7ВА АВТОР ПРОЕКТА ЦНИИПромзданий, 127238, Москва, И-238, Дмитровско; шоссе, 46 совместно с Промстройпроектом

В7НА УТВЕРЖДЕНИЕ утверждены Госстроем СССР, постановление от 20.07.1979г. № III; введены в действие с 01.10.1979г.

В7КА ПОСТАВЩИК ЦИТИ, 125878, ГСП, Москва, А-445, ул.Смольная, 22

Ив. Б
Катал.х.Б

Гл. инженер
проекта

Гл. инженер
института

СССР	СТРОИТЕЛЬНЫЙ КАТАЛОГ ЧАСТЬ 3 ТИПОВАЯ ДОКУМЕНТАЦИЯ НА СТРОИТЕЛЬНЫЕ СИСТЕМЫ И ИЗДЕЛИЯ ЗДАНИЙ И СООРУЖЕНИЙ	МКИИ
ЦИТП	ЖЕЛЕЗОБЕТОННЫЕ КОЛОННЫ ПРЯМОУГОЛЬНОГО СЕЧЕНИЯ ДЛЯ ОДНОЭТАЖНЫХ ПРОИЗВОДСТВЕННЫХ ЗДАНИЙ	СТРОИТЕЛЬНЫЕ КОНСТРУКЦИИ И ИЗДЕЛИЯ Серия ХХХХ Вып. ХХ УДК ХХХХХ
МАЙ 1979	БЕЗ МОСТОВЫХ КРАНОВ ВЫСОТОЙ 10,8; 12,0; 13,2 и 14,4 м	На 2-х листах На 4-х страницах Страница I

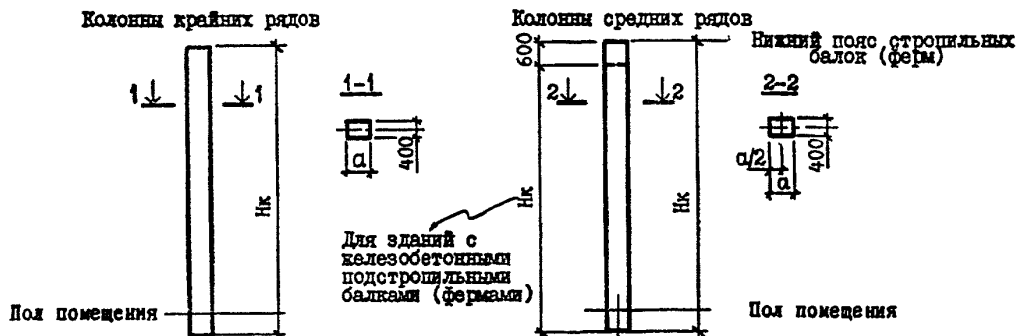

D1AA ТЕХНИЧЕСКАЯ ХАРАКТЕРИСТИКА

Бетон тяжелый марок 200 и 300
 Продольная арматура - из стали класса А-III диаметром I2+40 мм
 Поперечная - из стали класса В-I и класса А-I
 Колонны армированы пространственными арматурными каркасами

НОМЕНКЛАТУРА КОЛОНН

Марка колонны	Высота здания, м	Размеры колонны, мм		Расход материалов		Масса колонны, т	Марка колонны	Высота здания, м	Размеры колонны, мм		Расход материалов		Масса колонны, т
		Hк	a	бетон, м ³	сталь, кг				Hк	a	бетон, м ³	сталь, кг	
ЗДАНИЯ													
С ЖЕЛЕЗОБЕТОННЫМИ СТРОПИЛЬНЫМИ БАЛКАМИ /ФЕРМАМИ/													
Колонны крайних рядов													
К108-1						116	К108-11					299	
К108-2						116	К108-12	11700	500	2,34	299	5,9	
К108-3						141	К108-13				378		
К108-4						141	К108-14				378		
К108-5						166	К108-15	10,8			270		
К108-6	10,8	11700	500	2,34	166	5,9	К108-16				270		
К108-7						199	К108-17				330		
К108-8						199	К108-18	11850	700	3,32	330	6,3	
К108-9						239	К108-19				412		
К108-10						239	К108-20				412		

ЖЕЛЕЗОБЕТОННЫЕ КОЛОННЫ ПРЯМОУГОЛЬНОГО СЕЧЕНИЯ ДЛЯ ОДНОЭТАЖНЫХ ПРОИЗВОДСТВЕННЫХ ЗДАНИЙ БЕЗ МОСТОВЫХ КРАНОВ ВЫСОТОЙ 10,8; 12,0; 13,2 и 14,4 м						СТРОИТЕЛЬНЫЕ КОНСТРУКЦИИ И ИЗДЕЛИЯ Серия ХХХХ Вып. ХХ			Лист I Страница 2				
Продолжение													
Марка колонны	Высота здания, м	Размеры колонны, мм		Расход материалов		Масса колон- ны, т	Марка колонны	Высота здания, м	Размеры колонны, мм		Расход материалов		Масса колон- ны, т
		Нк	а	бетон, м ³	сталь, кг				Нк	а	бетон, м ³	сталь, кг	
К120-1						126	К108-24					232	
К120-2						126	К108-25					272	
К120-3						154	К108-26					272	
К120-4						154	К108-27					265	
К120-5						183	К108-28					265	
К120-6						183	К108-29					323	
К120-7						219	К108-30					323	
К120-8						219	К108-31					400	
К120-9		12900	500	2,5	264	6,5	К108-32		11250	3,1	400	7,9	
К120-10						264	К108-33					505	
К120-11						331	К108-34					505	
К120-12	12,0					331	К108-35	10,8				636	
К120-13						419	К108-36					636	
К120-14						419	К108-37					768	
К120-15						538	К108-38					768	
К120-16						538	К108-39					287	
К120-17						686	К108-40					277	
К120-18						837	К108-41		11850	3,3	338	8,3	
К120-19						361	К108-42					419	
К120-20						361	К108-43					530	
К120-21		13050	700	3,6	451	9,2	К120-25			700		205	
К120-22						451	К120-26					254	
К120-23						572	К120-27					299	
К120-24						572	К120-28					299	
К132-1						289	К120-29					289	
К132-2		14100	600	3,3	458	8,5	К120-30					289	
К132-3						588	К120-31					353	
К132-4						588	К120-32	12,0	12450	3,4	353	8,8	
К132-5	13,2					395	К120-33					438	
К132-6		14250	800	4,5	493	11,4	К120-34					438	
К132-7						622	К120-35					553	
К144-1						494	К120-36					553	
К144-2						634	К120-37					696	
К144-3		15300	600	3,6	807		К120-38					696	
К144-4	14,4					989	К120-39					841	
К144-5						989	К120-40					841	
К144-6						430	К132-8					762	
К144-7		15450	800	4,9	533	12,4	К132-9	13,2	13650	4,3	922	11,0	
К144-8						673	К132-10			800		1010	
Колонны средних рядов							К144-9	14,4	14850		4,7	1010	11,9
К108-21						197	К144-10						
К108-22	10,8					187							
К108-23						244							

ЖЕЛЕЗОБЕТОННЫЕ КОЛОННЫ ПРЯМОУГОЛЬНОГО СЕЧЕНИЯ ДЛЯ ОДНОЭТАЖНЫХ ПРОИЗВОДСТВЕННЫХ ЗДАНИЙ БЕЗ МОСТОВЫХ КРАНОВ ВЫСОТОЙ 10,8; 12,0; 13,2 и 14,4 м							СТРОИТЕЛЬНЫЕ КОНСТРУКЦИИ И ИЗДЕЛИЯ Серия ХХХХ Вып. ХХ				Лист 2 Страница 3		
Продолжение													
Марка колонны	Высота здания, м	Размеры колонны, мм		Расход материалов		Масса колон- ны, т	Марка колонны	Высота здания, м	Размеры колонны, мм		Расход материалов		Масса колон- ны, т
		Нк	а	бетон, м3	сталь, кг				Нк	а	бетон, м3	сталь, кг	
З Д А Н И Я СО СТАЛЬНЫМИ СТРОПИЛЬНЫМИ ФЕРМАМИ Колонны крайних рядов							К132-5с					405	
К108-1с					126		К132-6с	13,2	14250	800	4,5	503	11,4
К108-2с					126		К132-7с					633	
К108-3с					151		К144-1с		15300	600	3,6	504	9,2
К108-4с					151		К144-2с					644	
К108-5с					176		К144-3с					818	
К108-6с					176		К144-4с	14,4				999	
К108-7с					209		К144-5с					999	
К108-8с					209		К144-6с					440	
К108-9с					249		К144-7с		15450	800	4,9	544	12,4
К108-10с		11700	500	2,3	249	5,9	К144-8с					683	
К108-11с					309		Колонны средних рядов						
К108-12с					309		К108-21с					218	
К108-13с					388		К108-22с					218	
К108-14с	10,8				388		К108-23с					265	
К108-15с					280		К108-24с					265	
К108-16с					280		К108-25с					308	
К108-17с		11850	700	3,3	340	8,3	К108-26с					308	
К108-18с					340		К108-27с					298	
К108-19с					422		К108-28с	10,8	11850	700	3,3	298	8,3
К108-20с					422		К108-29с					359	
К120-1с					136		К108-30с					359	
К120-2с					136		К108-31с					440	
К120-3с					165		К108-32с					440	
К120-4с					165		К108-33с					551	
К120-5с					193		К108-34с					551	
К120-6с					193		К108-35с					689	
К120-7с					229		К108-36с					689	
К120-8с		12900	500	2,5	229	6,5	К108-37с					827	
К120-9с					274		К108-38с					827	
К120-10с					274		К120-25с					236	
К120-11с	12,0				341		К120-26с					298	
К120-12с					341		К120-27с					335	
К120-13с					430		К120-28с					335	
К120-14с					430		К120-29с					323	
К120-15с					548		К120-30с					323	
К120-16с					548		К120-31с					390	
К120-17с					696		К120-32с	12,0	13050	700	3,6	390	9,2
К120-18с					847		К120-33с					479	
К120-19с					372		К120-34с					479	
К120-20с					372		К120-35с					601	
К120-21с		13050	700	3,6	461	9,2	К120-36с					601	
К120-22с					461		К120-37с					750	
К120-23с					583		К120-38с					750	
К120-24с					583		К120-39с					902	
К132-1с					300		К120-40с					902	
К132-2с		14100	600	3,3	468	8,5	К132-8с					818	
К132-3с					598		К132-9с	13,2	14250	800	4,5	983	11,4
К132-4с	13,2				598		К132-10с					983	
							К144-9с	14,4	15450	800	4,9	1061	12,4
							К144-10с					1061	

ЖЕЛЕЗОБЕТОННЫЕ КОЛОННЫ ПРЯМОУГОЛЬНОГО СЕЧЕНИЯ ДЛЯ ОДНОЭТАЖНЫХ
ПРОИЗВОДСТВЕННЫХ ЗДАНИЙ БЕЗ МОСТОВЫХ КРАНОВ ВЫСОТОЙ 10,8; 12,0;
13,2 и 14,4 м

СТРОИТЕЛЬНЫЕ
КОНСТРУКЦИИ И
ИЗДЕЛИЯ
Серия XXX
Вып. XX

Лист 2
Страница 4

С2ВА УКАЗАНИЯ ПО ПРИМЕНЕНИЮ

Колонны предназначены для одноэтажных одно-, двух- и многопролетных отапливаемых и неотапливаемых производственных зданий без мостовых кранов, без подвешеного или с подвешенным подъемно-транспортным оборудованием, грузоподъемностью до 5 тс(49 кН)

Параметры зданий приведены в следующей таблице:

Высота здания, м	Пролет, м	Шаг колонн, м	
		по крайним рядам	по средним рядам
10,8	18;24;30	6	6 или 12
12,0			
13,2	24; 30	6	12
14,4			

Покрытие предусмотрено в двух вариантах: из железобетонных плит, с применением стального профилированного настила (по стальным фермам)

Наибольшее расстояние между продольными температурными швами 144 м.

Наибольшее расстояние между поперечными температурными швами для зданий с расчетной сейсмичностью не более 6 баллов принято равным 228 м, для зданий с расчетной сейсмичностью 7 и 8 баллов - 72 м.

Наименьшая длина зданий принята равной 60 м, кроме однопролетных зданий, для которых она принята равной 36 м.

Стальные вертикальные связи в пределах высоты колонн предусматриваются по всем продольным рядам в середине каждого температурного блока. При шаге колонн 6 м по верху всех колонн продольных рядов устанавливаются стальные распорки

J30B СКОРОСТНОЙ НАПОР ВЕТРА — $\frac{55 \text{ кгс/м}^2}{0,54 \text{ впа}}$

J3NB ВЕС СНЕГОВОГО ПОКРОВА — $\frac{150 \text{ кгс/м}^2}{1,47 \text{ впа}}$

N1BD РАСЧЕТНАЯ ТЕМПЕРАТУРА НАРУЖНОГО ВОЗДУХА — минус 40°C

G2EE ИНЖЕНЕРНО-ГЕОЛОГИЧЕСКИЕ УСЛОВИЯ —
— обычные

G2MQ СЕЙСМИЧНОСТЬ — 8 баллов

G2BQ СТЕПЕНЬ АГРЕССИВНОСТИ СРЕДЫ —
— неагрессивная, слабо-, средне- и сильноагрессивная

ДОПОЛНИТЕЛЬНЫЕ ДАННЫЕ

Расшифровка марки изделия:

KI32-4 (с)

K — наименование изделия — колонна;

I32 — номинальная высота (высота здания) 132 дм;

4 — несущая способность колонны;

с — дополнительный индекс для колонн, предназначенных для зданий с металлическими стропильными фермами

Настоящий выпуск рассматривать одновременно с выпуском 0, — Материалы для проектирования, выпуском 2 — Арматурные и закладные изделия. Рабочие чертежи Выпуском 3 — Стальные связи по колоннам. Рабочие чертежи (разработаны институтом Укрпроектстальконструкция)

B7EA СОСТАВ ПРОЕКТНОЙ ДОКУМЕНТАЦИИ

Выпуск I. Рабочие чертежи колонн

Объем проектных материалов, приведенных к формату II, — 76 форматок

B7BA АВТОР ПРОЕКТА ЦНИИпромздания, IZ/КЗ, Москва, И-235

B7BA УТВЕРЖДЕНИЕ утверждены Госстроем СССР, постановление от 05.07.1977г. № 90, введены в действие с 01.01.1978г.

B7BA ПОСТАВЩИК ЦИП, I25873, ГСП, Москва, А-445, ул.Смоленская, 22

Ивв. № ...

Катам.л. № ...

**ПРИ ИЗДАНИИ МЕТОДИЧЕСКИХ УКАЗАНИЙ ВНЕСЕНА
ПОПРАВКА**

Приведенный на странице 6 чертёж I заголовочной части
каталожного листа выполняется по следующей форме:

СССР	(Наименование части Строительного каталога СССР)	(Кодовое обозначение по рубрикатору СК СССР и УДК)	30
ЦИТП	(Наименование типовой проектной документации)	(Кодовое обозначение по ЕССК СЭВ)	30
(Дата включения в Строительный каталог: месяц, год)		(Количество листов и страниц каталожного листа, порядковый номер страницы)	30
40	157	60	

ЧЕРТ.1

Аналогично приведенному чертежу, заголовочная часть выполняется на формах I-7 (страницы II;15;19;25;29;35) и образцах каталожных листов (страницы 5I;55;59,65;69;73;75;77;8I;85;87).

В заголовочной части кодовое обозначение по ЕССК СЭВ и УДК заполняется ЦИТП.

Левую колонку заголовочной части (СССР, ЦИТП и год включения в Строительный каталог) заполняет организация-исполнитель каталожного листа; месяц включения в Строительный каталог предоставляет ЦИТП.

Кодовое обозначение по СК СССР выдается ЦИТП и заполняется организацией-исполнителем каталожного листа.