

Типовые проектные решения
820-4-033.88

Водосбросы трубчатые с ковшовым оголовком на расход воды
до 50 м³/с с перепадом от 7 до 15 м

АЛЬБОМ 3

Конструкции металлические

2517/3
н. цена: 8-87

Коп. кат. № 2517/3

Типовые проектные решения

820-4-033.88

**Водосбросы трубчатые с ковшовым оголовком на расход воды
до 50 м³/с с перепадом от 7 до 15 м**

АЛЬБОМ 3

ПЕРЕЧЕНЬ АЛЬБОМОВ

- Альбом 1 Пояснительная записка, архитектурно-строительные решения
- Альбом 2 Конструкции железобетонные
- Альбом 3 Конструкции металлические
- Альбом 4 Сметы
- Альбом 5 Ведомость потребности в материалах

Разработчик
институтом „Белгипрводхоз“

Главный инженер
института *П. Е. Лавчук* П. Е. Лавчук

Главный инженер
проекта *В. М. Макеев* В. М. Макеев

Согласован

Зам. нач. В/О
„Союзводпроект“ Б. В. Орлов

Главный инженер
проекта Л. И. Лиманская

Утвержден и введен в действие
Минводхозом СССР
Протокол № 778
от 14 июня 1988 г.

Ведомость рабочих чертежей основного комплекта КЖИ

Ведомость рабочих чертежей основного комплекта КЖИ

Листов

Лист	Наименование	Примечание
1...5	Общие данные	
6	Сетка арматурная С1	
7	Сетка арматурная С2	
8	Сетка арматурная С3	
9	Сетка арматурная С4	
10	Сетка арматурная С5	
11	Сетка арматурная С6	
12	Сетка арматурная С7	
13	Сетка арматурная С8	
14	Сетка арматурная С9	
15	Сетка арматурная С10	
16	Сетка арматурная С11	
17	Сетка арматурная С12	
18	Сетка арматурная С13	
19	Сетка арматурная С14	
20	Сетка арматурная С15	
21	Сетка арматурная С16	
22	Сетка арматурная С17	
23	Сетка арматурная С18	
24	Сетка арматурная С19	
25	Сетка арматурная С20	
26	Сетка арматурная С21	
27	Сетка арматурная С22	

Лист	Наименование	Примечание
26	Сетка арматурная С23	
27	Сетка арматурная С24	
30	Сетка арматурная С25	
31	Сетка арматурная С26	
32	Сетка арматурная С27	
33	Сетка арматурная С28	
34	Сетка арматурная С29	
35	Сетка арматурная С30	
36	Сетка арматурная С31 С31А	
37	Сетка арматурная С32	
38	Сетка арматурная С33	
39	Сетка арматурная С34	
40	Сетка арматурная С35	
41	Сетка арматурная С36	
42	Сетка арматурная С37	
43	Сетка арматурная С38	
44	Сетка арматурная С39	
45	Сетка арматурная С40	

2317/3

Инв. №, Подпись и дата, Шкала

Типовые проектные решения разработаны в соответствии с действующими нормами и правилами.
 Главный инженер проекта И. В. Макаев
 ГИП организации привязчика

Привязки		
Инв. №		
ТПР 820-4-033.88		КЖИ
Бодобросы тазбачные с ковшовым оголовком на прием воды до 30 м³/с при перепадах от 7 до 15 м.		
Разраб. Макаев И. В.	08.88	Листов
Проф. Макаев И. В.	08.88	Р
И. контр. Макаев И. В.	08.88	Лист
И. контр. Макаев И. В.	08.88	Листов
Общие данные (начало)		Белгипроробвод

Копировать

формат А3

Альбом 3

Ведомость рабочих чертежей основного комплекта КЖИ

Лист	Наименование	Примечание
46	Сетка арматурная С41	
47	Сетка арматурная С42, С42Я	
48	Сетка арматурная С43	
49	Сетка арматурная С44	
50	Сетка арматурная С45	
51	Сетка арматурная С46	
52	Сетка арматурная С47	
53	Сетка арматурная С48	
54	Сетка арматурная С49	
55	Сетка арматурная С50, С50Я	
56	Сетка арматурная С51	
57	Сетка арматурная С52	
58	Сетка арматурная С53	
59	Сетка арматурная С54	
60	Сетка арматурная С55	
61	Сетка арматурная С56	
62	Сетка арматурная С57	
63	Сетка арматурная С58	
64	Сетка арматурная С59	
65	Сетка арматурная С60	
66	Сетка арматурная С61	
67	Сетка арматурная С62	
68	Сетка арматурная С63	
69	Сетка арматурная С64	
70	Сетка арматурная С65	

Лист № 1-ого, 2-ого, 3-его, 4-ого, 5-ого, 6-ого, 7-ого, 8-ого, 9-ого, 10-ого, 11-ого, 12-ого, 13-ого, 14-ого, 15-ого, 16-ого, 17-ого, 18-ого, 19-ого, 20-ого, 21-ого, 22-ого, 23-ого, 24-ого, 25-ого, 26-ого, 27-ого, 28-ого, 29-ого, 30-ого, 31-ого, 32-ого, 33-ого, 34-ого, 35-ого, 36-ого, 37-ого, 38-ого, 39-ого, 40-ого, 41-ого, 42-ого, 43-ого, 44-ого, 45-ого, 46-ого, 47-ого, 48-ого, 49-ого, 50-ого, 51-ого, 52-ого, 53-ого, 54-ого, 55-ого, 56-ого, 57-ого, 58-ого, 59-ого, 60-ого, 61-ого, 62-ого, 63-ого, 64-ого, 65-ого, 66-ого, 67-ого, 68-ого, 69-ого, 70-ого, 71-ого, 72-ого, 73-ого, 74-ого, 75-ого, 76-ого, 77-ого, 78-ого, 79-ого, 80-ого, 81-ого, 82-ого, 83-ого, 84-ого, 85-ого, 86-ого, 87-ого, 88-ого, 89-ого, 90-ого, 91-ого, 92-ого, 93-ого, 94-ого, 95-ого, 96-ого, 97-ого, 98-ого, 99-ого, 100-ого

Ведомость рабочих чертежей основного комплекта КЖИ

Лист	Наименование	Примечание
71	Сетка арматурная С66	
72	Сетка арматурная С67	
73	Сетка арматурная С68	
74	Сетка арматурная С69	
75	Сетка арматурная С70	
76	Сетка арматурная С71	
77	Сетка арматурная С72	
78	Сетка арматурная С73	
79	Сетка арматурная С74	
80	Сетка арматурная С75	
81	Сетка арматурная С76	
82	Сетка арматурная С77	
83	Сетка арматурная С78	
84	Сетка арматурная С79	
85	Сетка арматурная С80	
86	Сетка арматурная С81	
87	Сетка арматурная С82	
88	Сетка арматурная С83	
89	Сетка арматурная С84	
90	Сетка арматурная С85	

2517/3

ТПР 820-4-033.88

КЖИ

Водобросы трубчатые с ковшовым оголовком на раскол воды до 50 м³ при перепадах от 7 до 10 м.

Прибыл

Разраб.	Муромцов	11.88
Провер.	Мелев	02.88
Контр.	Новик	02.88
Исполн.	Красильников	4.11.88

Лист Листов

Р 2

Общие данные (продолжение)

Белгипроводхоз

Копировал

Формат

Альбом 9

Ведомость рабочих чертежей основного комплекта КЖИ

Лист	Наименование	Примечание
91	Сетка арматурная С 86	
92	Сетка арматурная С 87	
93	Сетка арматурная С 88	
94	Сетка арматурная С 89	
95	Сетка арматурная С 90	
96	Сетка арматурная С 91	
97	Сетка арматурная С 92	
98	Сетка арматурная С 93	
99	Сетка арматурная С 94	
100	Сетка арматурная С 95	
101	Сетка арматурная С 96	
102	Сетка арматурная С 97	
103	Сетка арматурная С 98	
104	Сетка арматурная С 99	
105	Сетка арматурная С 100	
106	Сетка арматурная С 101	
107	Сетка арматурная С 102	
108	Сетка арматурная С 103	
109	Сетка арматурная С 104	
110	Сетка арматурная С 105	
111	Сетка арматурная С 106	
112	Сетка арматурная С 107	
113	Сетка арматурная С 108	

Ведомость рабочих чертежей основного комплекта КЖИ

Лист	Наименование	Примечание
114	Сетка арматурная С 109	
115	Сетка арматурная С 110	
116	Сетка арматурная С 111	
117	Сетка арматурная С 112	
118	Сетка арматурная С 113	
119	Сетка арматурная С 114	
120	Сетка арматурная С 115	
121	Сетка арматурная С 116	
122	Сетка арматурная С 117	
123	Сетка арматурная С 118	
124	Сетка арматурная С 119	
125	Сетка арматурная С 120	
126	Сетка арматурная С 121	
127	Сетка арматурная С 122	
128	Сетка арматурная С 123	
129	Сетка арматурная С 124	
130	Сетка арматурная С 125	
131	Сетка арматурная С 126	
132	Сетка арматурная С 127	
133	Сетка арматурная С 128	
134	Сетка арматурная С 129	

2517/3

ТПР 820-У-033.88 КЖИ

возвращены, тубчатые с ковшевым отливком на раскате вальцы до 50 мм/с при перпендикулярности от 7 до 15 м

приветан	разраб.	Нурмаев	08.10
	провер.	Гип	08.09
	и.контр.	Новик	08.11
инв. №	нач. отд.	Красноярский	08.08

Страниц	Лист	Листов
Р	3	

Общие данные
(продолжение)

Белгипроробкоз

Копировал

Формат А5

Шифр по ведомости, Подпись и дата

Вопросы №

Альбом 3

Ведомость рабочих чертежей основного комплекта КЖИ

Лист	Наименование	Примечание
135	Сетка арматурная С130	
136	Сетка арматурная С131	
137	Сетка арматурная С132	
138	Сетка арматурная С133	
139	Сетка арматурная С134	
140	Сетка арматурная С135	
141	Сетка арматурная С136	
142	Сетка арматурная С137	
143	Сетка арматурная С138	
144	Сетка арматурная С139	
145	Сетка арматурная С140	
146	Сетка арматурная С141	
147	Сетка арматурная С142	
148	Сетка арматурная 143	
149	Сетка арматурная 144	
150	Сетка арматурная 145	
151	Сетка арматурная 146	
152	Сетка арматурная 147	
153	Сетка арматурная 148	
154	Сетка арматурная 149	
155	Сетка арматурная 150	
156	Сетка арматурная 151	
157	Сетка арматурная 152	

Ведомость рабочих чертежей основного комплекта КЖИ

Лист	Наименование	Примечание
158	Сетка арматурная С153	
159	Сетка арматурная 154	
160	Сетка арматурная 155	
161	Сетка арматурная 156	
162	Сетка арматурная 157	
163	Сетка арматурная 158	
164	Сетка арматурная 159	
165	Сетка арматурная 160	
166	Сетка арматурная 161	
167	Сетка арматурная 162	
168	Сетка арматурная 163	
169	Сетка арматурная 164	
170	Сетка арматурная 165	
171	Сетка арматурная 166	
172	Сетка арматурная 167	
173	Сетка арматурная 168	
174	Сетка арматурная 169	
175	Сетка арматурная 170	
176	Сетка арматурная 171	
177	Сетка арматурная 172	
178	Сетка арматурная 173	

2517/3

ТТР 820-4-033.88 КЖИ

Водомеры точечные, с карбовым присоединением к впускной трубе 50 мм при перепаде от 7 до 15 м.

Лист № 12-10101, 10102 и 10103

Привязки				Разработчик	М.И.Иванов	01.38	Сектор	Лист	Листов
				Проверен	М.И.Иванов	01.38	Р	4	
				И. КОМ. П.	М.И.Иванов	01.38	Общие данные (продолжение)		
				И. КОМ. П.	М.И.Иванов	01.38	Безпроводков		

Копировался
Формат А3

Листы

Ведомость рабочих чертежей основного комплекта КЖИ

Лист	Наименование	Примечание
179	Сетка арматурная С174	
180	Сетка арматурная С175	
181	Сетка арматурная С176	
182	Сетка арматурная С177	
183	Сетка арматурная С178	
184	Сетка арматурная С179	
185	Сетка арматурная С180	
186	Сетка арматурная С181	
187	Сетка арматурная С182	
188	Сетка арматурная С183	
189	Каркас пространственный КК1	
190	Каркас пространственный КК2	
191	Каркас пространственный КК3	
192	Каркас пространственный КК4	
193	Решетка Р1	
194	Решетка Р2	
195	Решетка Р3	
196	Решетка Р4	
197	Стойка С	
198	Узелное закладное ЗА-1	
199	Стержень	
200	Стержень	
201	Спираль	
202	Спираль	
203	Стержень арматурный	
204	Стержень арматурный	
205	Перильное ограждение 1П0	
206	Перильное ограждение 2П0	

Ведомость отдельных и прилагаемых документов

Обозначение	Наименование	Примечание
	ОСОБЫЕ ДОКУМЕНТЫ	
ГОСТ 5781-82*	Сталь горячекатанная для арматуры и вязальной проволоки	
ГОСТ 103-76	Прокатная полосовая сталь	
ГОСТ 8509-72	Сталь прокатная угловая равносторонняя. Сортамент	
ГОСТ 5264-80	Швы сварных соединений ручной электродуговой сварки. Основные типы и конструктивные элементы	
ГОСТ 9355-81	Грунтовые краски. Технические условия	

Ведомость основных комплектов рабочих чертежей

Обозначение	Наименование	Примечание
ТПР 820-4-033.88 АС	Пояснительная записка. Архитектурно-строительные решения	
ТПР 820-4-033.88 КЖ	Конструкции железобетонные	
ТПР 820-4-033.88 КЖИ	Конструкции металлические	

Имя, № пед. и дата вв. в экз. Имя, №

2517/3

ТПР 820-4-033.88		КЖИ	
Водосборник трубчатый с ковшевым оголовком на расход воды до 50 м³/с при перепадах от 7 до 15 м			
Ректор	И.И. Милошечкин	05.88	
Проект.	Г.И. П. Некев	06.88	
И.контр.	М.И. Новик	08.88	
Нач. отд.	К.И. Красичук	08.88	
Общие данные (окончание)		Страниц	Лист
		Р	5
Белгипробоудхоз			

Прибыль

Имя	№	Дата

Копировал

Формат А3

Лавбач

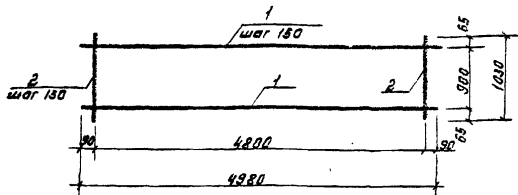

Форм. Зона	Поз.	Обозначение	Наименование	Кол.	Примечание
			Детали		
	1		12А-III ГОСТ 5781-82 L=4980	6	4,42 кг
	2		12А-III ГОСТ 5781-82 L=1030	33	6,91 кг

Привязан

ИД №:

ТПР 820-4-033.88 КЖЦ

Сетка арматурная С1

Станд. Масса Мешков

Р 56,7

Лист 6 / Листов

Белгипроводхоз

Копировал

Формат А4

ИД № табл. Подпись и дата Власт. ин. в. н.

Разработ. Ярошевич А.С. И. П. П.
 Провер. ГИП Макеев Л. И. П. П.
 Контроль Новик А.В. И. П. П.
 Нач. отд. Красчицкий С.Л. И. П. П.

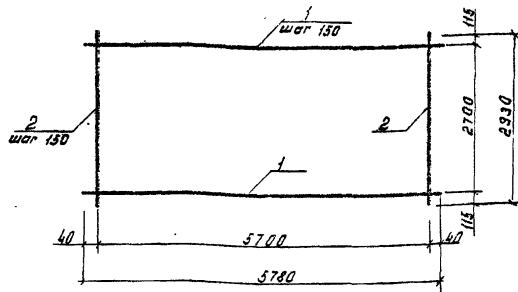

Форм. Зона	Поз.	Обозначение	Наименование	Кол.	Примечание
			Детали		
	1		12А-III ГОСТ 5781-82 L=5780	19	5,13 кг
	2		12А-III ГОСТ 5781-82 L=2930	32	2,5 кг

2517/3

Привязан

ИД №:

ТПР 820-4-033.88 КЖЦ

Сетка арматурная С2

Станд. Масса Мешков

Р 198,99

Лист 7 / Листов

Белгипроводхоз

Копировал

Формат А4

ИД № табл. Подпись и дата Власт. ин. в. н.

Разработ. Ярошевич А.С. И. П. П.
 Провер. ГИП Макеев Л. И. П. П.
 Контроль Новик А.В. И. П. П.
 Нач. отд. Красчицкий С.Л. И. П. П.

А.А.Бонч

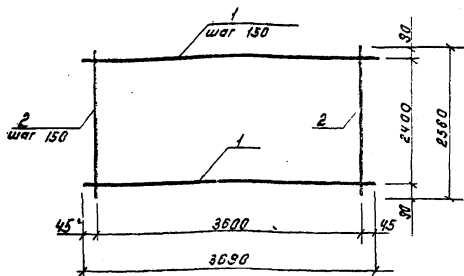

Форм. Зона	Поз.	Обозначение	Наименование	Кол.	Примечание
			Детали		
	1		10А-III ГОСТ 5781-82 L=3690	17	2,28 кг
	2		10А-III ГОСТ 5781-82 L=2580	25	1,59 кг

Привязки			
Их. №:			

ТПР 820-4-033.88 КЖЦ

Сетка арматурная С3

Станд. Масса Масштаб

Р 78.5

Лист 8 листов

Белгипроводхоз

Копировал

Формат А4

Их. №, дата, лист и дата

Разработчик: Ярошевский И.С. 05.88
 Проверен: ГИП Масеев А. 05.88
 Контроль: Новик Г.В. 05.88
 Нач. отд.: Красюцкий А.И. 05.88

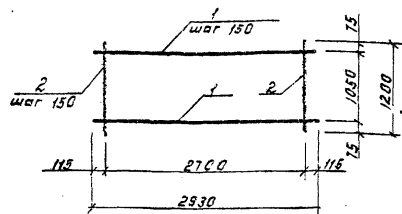

Форм. Зона	Поз.	Обозначение	Наименование	Кол.	Примечание
			Детали		
	1		10А-III ГОСТ 5781-82 L=2930	8	4,81 кг
	2		10А-III ГОСТ 5781-82 L=1200	19	0,74 кг

Их. №, дата, лист и дата

Привязки			
Их. №:			

ТПР 820-4-033.88 КЖЦ

Сетка арматурная С4

Станд. Масса Масштаб

Р 28.54

Лист 9 листов

Белгипроводхоз

Копировал

Формат А4

2517/3

Разработчик: Ярошевский И.С. 05.88
 Проверен: ГИП Масеев А. 05.88
 Контроль: Новик Г.В. 05.88
 Нач. отд.: Красюцкий А.И. 05.88

Альбом 3

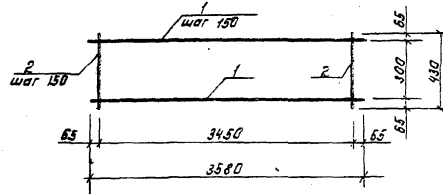

Форм. Зона	Поз.	Обозначение	Наименование	Кол. Кол.	Примечание
			Детали		
	1		10А-III ГОСТ 5781-82 L=3580	3	0,26 кг
	2		10А-III ГОСТ 5781-82 L=430	24	0,26 кг

Привязан

Ш.в. №:

ТПР 820-4-033.88 КЖЛ

Сетка арматурная С5

Сталь Масса Массив

Лист 10 Листов

Белгипроводхоз

Копировала

Формат А4

Ш.в. №: Даты и даты Вых. ш.в. №:

Разработчик	Ярошевский	В.С.	19.91	
Проверен	Г.И.П.	Масеев	В.	19.91
Исполнитель	Н.В.К.	Н.В.К.	19.91	
Печать	Красуцкий	Б.	19.91	

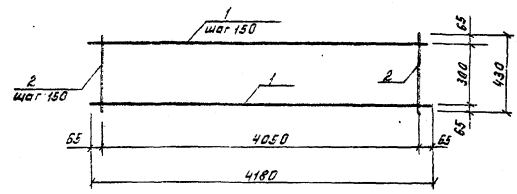

Форм. Зона	Поз.	Обозначение	Наименование	Кол. Кол.	Примечание
			Детали		
	1		10А-III ГОСТ 5781-82 L=4180	3	0,58 кг
	2		10А-III ГОСТ 5781-82 L=430	24	0,26 кг

25.11.93

Привязан

Ш.в. №:

ТПР 820-4-033.88 КЖЛ

Сетка арматурная С6

Сталь Масса Массив

Лист 10 Листов

Белгипроводхоз

Копировала

Формат А4

Ш.в. №: Даты и даты Вых. ш.в. №:

Разработчик	Ярошевский	В.С.	19.91	
Проверен	Г.И.П.	Масеев	В.	19.91
Исполнитель	Н.В.К.	Н.В.К.	19.91	
Печать	Красуцкий	Б.	19.91	

Лист 3

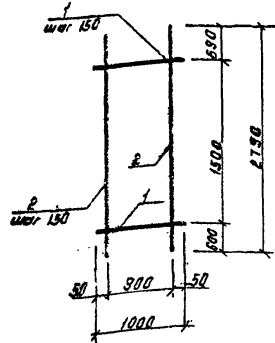

Форм. зона	Поз.	Обозначение	Наименование	Кол.	Примечание
			Детали		
	1		8А-I ГОСТ 5781-82* E=1000	11	0,395 кг
	2		12А-II ГОСТ 5781-82* E=2990	7	2,47 кг

Привязан	

ТПР 820-4-033.88 КЖЦ

Сетка арматурная С8	Стандия	Масса	Масштаб
	Р	21,63	
	Лист 12	Листов	

Белгипроводкоз

Копирован. Формат А4

И.И. Грозд. Подпись и дата. Лист 3 из 3

Разработ	Ярошевский	Ю.С.	06.87
Провер	Г.И.П.	Насеев	08.87
И.контр	Новик	С.И.	08.87
Нач. отд.	Красюцкий	В.И.	08.87

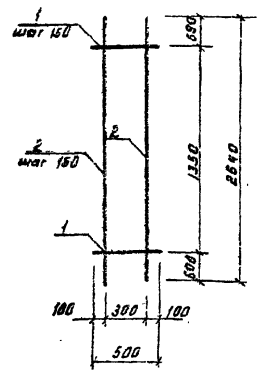

Форм. зона	Поз.	Обозначение	Наименование	Кол.	Примечание
			Детали		
	1		8А-I ГОСТ 5781-82* E=500	10	0,2 кг
	2		12А-II ГОСТ 5781-82* E=2640	3	2,34 кг

25173

Привязан	

ТПР 820-4-033.88 КЖЦ

Сетка арматурная С8	Стандия	Масса	Масштаб
	Р	9,03	
	Лист 13	Листов	

Белгипроводкоз

Копирован. Формат А4

И.И. Грозд. Подпись и дата. Лист 3 из 3

Разработ	Ярошевский	Ю.С.	06.87
Провер	Г.И.П.	Насеев	08.87
И.контр	Новик	С.И.	08.87
Нач. отд.	Красюцкий	В.И.	08.87

Альбом 3

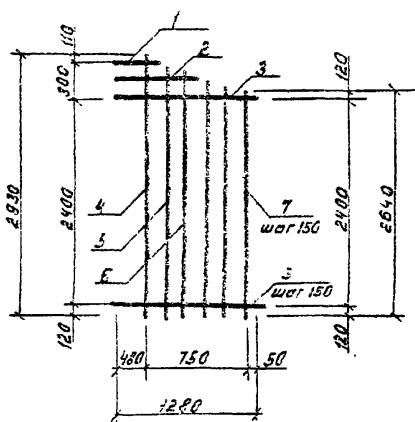

Форм. Зона	Поз.	Обозначение	Наименование	Кол.	Примечание
Детали					
	1		8А-Г ГОСТ 5781-82* L=500	1	0,2 кг
	2		8А-Г ГОСТ 5781-82* L=890	1	0,35 кг
	3		8А-Г ГОСТ 5781-82* L=1280	17	0,51 кг
	4		12А-Ш ГОСТ 5781-82* L=2930	1	2,6 кг
	5		12А-Ш ГОСТ 5781-82* L=2830	1	2,51 кг
	6		12А-Ш ГОСТ 5781-82* L=2920	2	2,42 кг
	7		12А-Ш ГОСТ 5781-82* L=2640	2	2,34 кг

Изм. №	Исполн.	Датум	Взам. инв. №	Привязан	
				Инв. №:	
ТПР 820-4-033.88 КЖЦ					
Сетка арматурная С9				Станд. Масса	Несущая
				Р	23,85
Разработ. Яршевич И.С.				Лист 14 / Листов	
Провер. ГИП Макеев И.				Белгипроводхоз	
И. контр. Новик					
Нач. отд. Красуцкий В.					

Копировал Формат А4

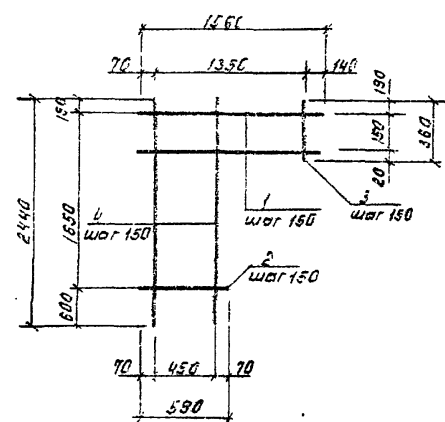

Форм. Зона	Поз.	Обозначение	Наименование	Кол.	Примечание
Детали					
	1		8А-Г ГОСТ 5781-82* L=1560	2	0,51 кг
	2		8А-Г ГОСТ 5781-82* L=590	11	0,25 кг
	3		12А-Ш ГОСТ 5781-82* L=360	6	0,32 кг
	4		12А-Ш ГОСТ 5781-82* L=2440	4	2,17 кг

Изм. №	Исполн.	Датум	Взам. инв. №	Привязан	
				Инв. №:	
ТПР 820-4-033.88 КЖЦ					
Сетка арматурная С10				Станд. Масса	Несущая
				Р	14,35
Разработ. Яршевич И.С.				Лист 15 / Листов	
Провер. ГИП Макеев И.				Белгипроводхоз	
И. контр. Новик					
Нач. отд. Красуцкий В.					

Копировал Формат А4

2517/3

Альбом 3

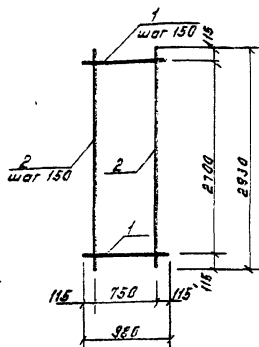

Форм. зона	Поз.	Обозначение	Наименование	Кол.	Примечание
			Детали		
	1		10А-III ГОСТ 5781-82* E=980	19	0,6 кг
	2		10А-III ГОСТ 5781-82* E=2930	6	1,81 кг

Привязан			
Иш. в. №:			

ТПР 820-4-033.88 КЖЦ

Сетка арматурная С11

Сталь	Масса	Кол. листов
Р	22,26	
Листов / Листов		

Белгипроводхоз

Копировал

Формат А4

Иш. в. № таб. 1
Полн. и. дата
Взнос. инв. №

Рядовый	Яршевич	И.С.	06.88
Пробвер.	ГШП	Масев	01.88
И. кантр.	Невник	С.С.	09.88
Иш. в. №	Красницкий	А.А.	01.88

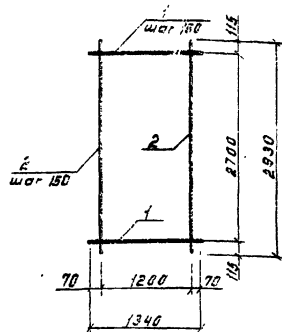

Форм. зона	Поз.	Обозначение	Наименование	Кол.	Примечание
			Детали		
	1		10А-III ГОСТ 5781-82* E=1340	19	0,83 кг
	2		10А-III ГОСТ 5781-82* E=2930	6	1,81 кг

Привязан			
Иш. в. №:			

ТПР 820-4-033.88 КЖЦ

Сетка арматурная С12

Сталь	Масса	Кол. листов
Р	32,06	
Листов / Листов		

Белгипроводхоз

Копировал

Формат А4

Иш. в. № таб. 1
Полн. и. дата
Взнос. инв. №

Рядовый	Яршевич	И.С.	06.88
Пробвер.	ГШП	Масев	01.88
И. кантр.	Невник	С.С.	09.88
Иш. в. №	Красницкий	А.А.	01.88

Альбом 3

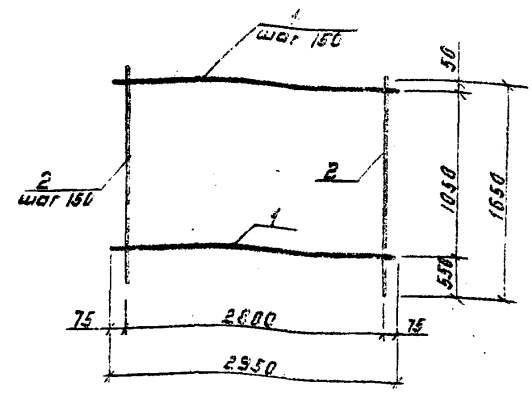
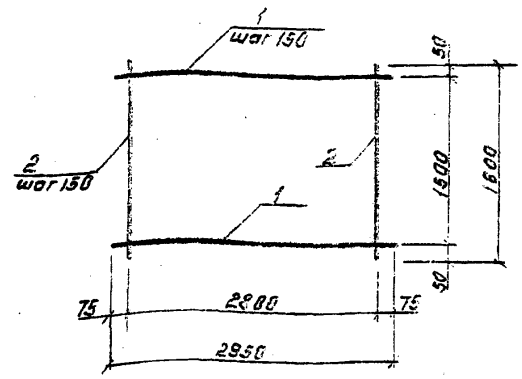

Форм. Зона	Поз.	Обозначение	Наименование	Кол.	Примечание
			Сетка арматурная С13		
			Детали		
	1		10А-III ГОСТ 5781-82 R=2950	11	1,82 кг
	2		10А-III ГОСТ 5781-82 R=1600	19	2,33 кг
			Сетка арматурная С13А		
			Детали		
	1		10А-III ГОСТ 5781-82 R=2950	11	1,82 кг
	2		10А-III ГОСТ 5781-82 R=1600	15	1,42 кг

Форм. Зона	Поз.	Обозначение	Наименование	Кол.	Примечание
			Детали		
	1		10А-III ГОСТ 5781-82 R=2950	8	1,82 кг
	2		10А-III ГОСТ 5781-82 R=1650	19	2,61 кг

И.В. Маслов, Подп. и дата

Привязан					
И.В. №					
ТПР 820-4-033 88 КЖЦ					
Разработчик		Сетка арматурная		Студия Массо Масштаб	
Проверенный		С 13 и С13А		Р 68,45	
И.С. Канте				Листов / листов	
И.С. Канте				Белгипроводхоз	

Копировал Формат А4

И.В. Маслов, Подпись и дата, зона, инв.

Привязан					
И.В. №					
ТПР 820-4-033 88 КЖЦ					
Разработчик		Сетка арматурная		Студия Массо Масштаб	
Проверенный		С14		Р 64,09	
И.С. Канте				Листов / листов	
И.С. Канте				Белгипроводхоз	

Копировал Формат А4

Левый 3

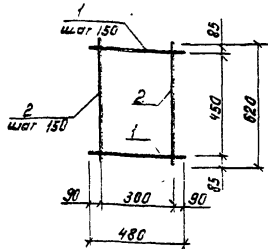

Форм. зона	Поз.	Обозначение	Наименование	Мат.	Примечание
Детали					
	1		8А-I ГОСТ 5781-82* P=480	4	0,19 кг
	2		8А-I ГОСТ 5781-82* P=620	3	0,24 кг

Привязан

Лин. №

ТПР 820-4-033.88 КЖЦ

Сетка арматурная
С15

Стая	Масса	Масштаб
P	1,48	
Лист 20 / Листов		

Белгипроводхоз

Копировал

Формат А4

Лин. № табл. Подписи автора Изм. № табл.

Разработ	Яршевич И. С.	06.81
Пробер	ГШП Макаев Л.	07.81
И. контр	Новик	07.81
Нач. отд.	Бродский А. С.	07.81

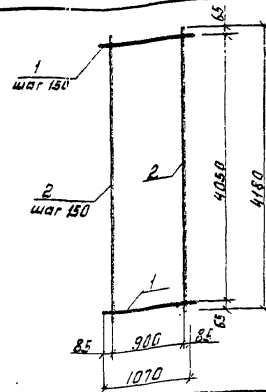

Форм. зона	Поз.	Обозначение	Наименование	Мат.	Примечание
Детали					
	1		10А-II ГОСТ 5781-82* P=1070	28	0,66 кг
	2		16А-II ГОСТ 5781-82* P=4180	7	6,6 кг

Привязан

2517/3

Лин. №

ТПР 820-4-033.88 КЖЦ

Сетка арматурная
С16

Стая	Масса	Масштаб
P	84,68	
Лист 21 / Листов		

Белгипроводхоз

Копировал

Формат А4

Лин. № табл. Подписи автора Изм. № табл.

Разработ	Яршевич И. С.	06.81
Пробер	ГШП Макаев Л.	07.81
И. контр	Новик	07.81
Нач. отд.	Бродский А. С.	07.81

Альбом 3

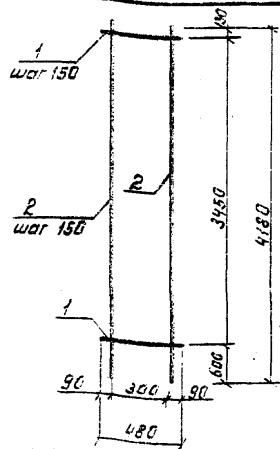

Форм. Зона.	Поз.	Обозначение	Наименование	Кол.	Примечание
			Детали		
	1		10А-III ГОСТ 5781-82 E=480	24	0,3 кг
	2		16А-III ГОСТ 5781-82 E=4180	3	6,6 кг

Привязан	
Шк. №	

ТПР 820-4-033.88 КЖЦ

Сетка арматурная С17

Станд.	Масса	Масштаб
Р	270	
Лист 22 / Листов		
Белгипроводхоз		

Копировал. Формат А4

Шк. №, Подпись и дата, Вяз. шифр.

Разработ	Ярошевич	д.с.	01.88
Провер	ГШП	Макеев	д.с.
И.контр.	Новик	д.с.	01.88
Нач. отд.	Красочный	д.с.	01.88

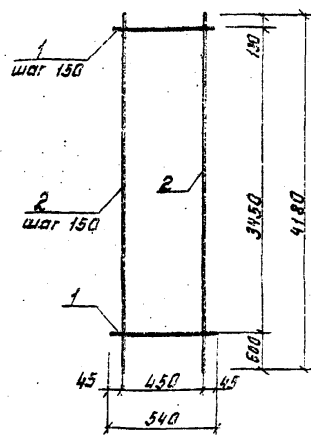

Форм. Зона.	Поз.	Обозначение	Наименование	Кол.	Примечание
			Детали		
	1		10А-III ГОСТ 5781-82 E=540	24	0,33 кг
	2		16А-III ГОСТ 5781-82 E=4180	4	6,6 кг

2517/3

Привязан	
Шк. №	

ТПР 820-4-033.88 КЖЦ

Сетка арматурная С18

Станд.	Масса	Масштаб
Р	34,32	
Лист 23 / Листов		
Белгипроводхоз		

Копировал. Формат А4

Шк. №, Подпись и дата, Вяз. шифр.

Разработ	Ярошевич	д.с.	01.88
Провер	ГШП	Макеев	д.с.
И.контр.	Новик	д.с.	01.88
Нач. отд.	Красочный	д.с.	01.88

Льван 3

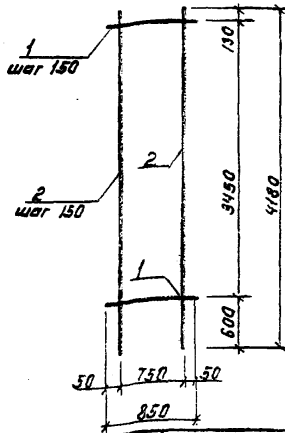

Форм. знака	Поз.	Обозначение	Наименование	Кол.	Примечание
			Детали		
	1		10А-III ГОСТ 5781-82 L=850	24	0,52 кг
	2		16А-III ГОСТ 5781-82 L=4180	6	6,6 кг

Привязан			
Лин. №			

Лин. № подл.	Подл. и дата	Взам. инв. №				
	Разраб.	Яршевский В.С.	В.С.	01.88		
	Провер.	Г.И.П. Могеев	А.	24.88		
	Н. контр.	Новик	В.С.	01.88		
	Нач. отд.	Красуцкий А.А.	А.А.	02.88		

ТПР 820-1-033.88 КЖЧ		
Сетка арматурная С19	Сталь	Насса
	Р	52.2
	Листы	Листов
	Белгипроводхоз	

Копировал Формат А4

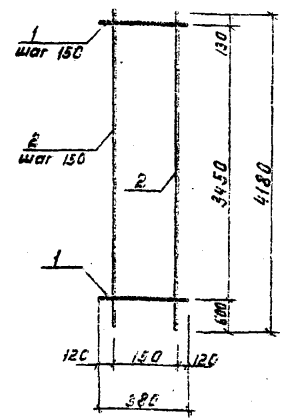

Форм. знака	Поз.	Обозначение	Наименование	Кол.	Примечание
			Детали		
	1		10А-III ГОСТ 5781-82 L=380	24	0,23 кг
	2		16А-III ГОСТ 5781-82 L=4180	2	6,6 кг

Привязан			
Лин. №			
	Разраб.	Яршевский В.С.	В.С.
	Провер.	Г.И.П. Могеев	А.
	Н. контр.	Новик	В.С.
	Нач. отд.	Красуцкий А.А.	А.А.

ТПР 820-1-033.88 КЖЧ		
Сетка арматурная С20	Сталь	Насса
	Р	16,72
	Листы	Листов
	Белгипроводхоз	

Копировал Формат А4

25/1/3

А. Лобань

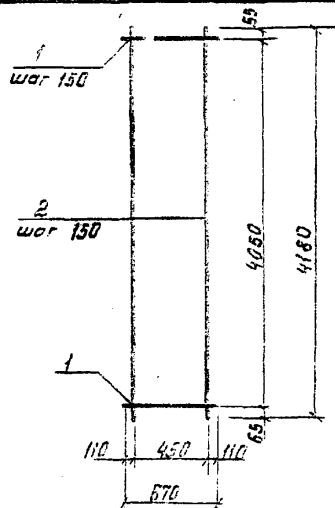

Форм. Заряд. Поз.	Обозначение	Наименование	Кол.	Примечание.
		Детали		
1		16А-III ГОСТ 5781-82 L=670	28	0,41 кг.
2		16А-III ГОСТ 5781-82 L=4180	4	6,6 кг.

Привязки			
Ш.в. №			

Ш.в. №	Дата	Подпись	Инициалы

ТПР 820-4-033.88 КЖЦ			
Сетка арматурная С21		Станд. Масса. Настил	
		Р	37,97
Лист 26 Листов			
Белгипроводхоз			

Копировал Формат А4

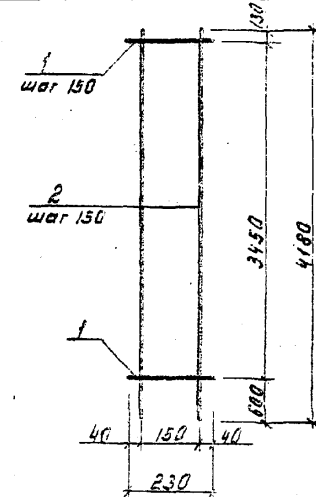

Форм. Заряд. Поз.	Обозначение	Наименование	Кол.	Примечание.
		Детали		
1		16А-III ГОСТ 5781-82 L=230	24	0,14 кг.
2		16А-III ГОСТ 5781-82 L=4180	2	6,6 кг.

2517/3			
Привязки			
Ш.в. №			

Ш.в. №	Дата	Подпись	Инициалы

ТПР 820-1-033.88 КЖЦ			
Сетка арматурная С22		Станд. Масса. Настил	
		Р	16,6
Лист 27 Листов			
Белгипроводхоз			

Копировал Формат А4

Лист № 3

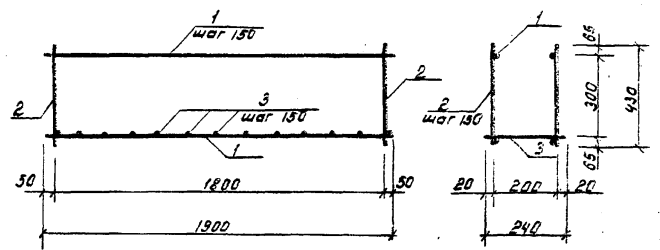

Форм. Зона	Поз.	Обозначение	Наименование	Кол.	Примечание.
			Детали		
	1		8A-I ГОСТ 5781-82* L=1900	3	0,75 кг
	2		8A-I ГОСТ 5781-82* L=430	13	0,17 кг
	3		8A-I ГОСТ 5781-82* L=240	13	0,09 кг

Привязан.

Ш.в. №

ТПР 820-4 - 033.88 КЖЦ

Сетка арматурная С23

Сталь: Масса Месштаб

Р 5,68

Лист 28 Листов

Белгипроводхоз

Копировал Формат А4

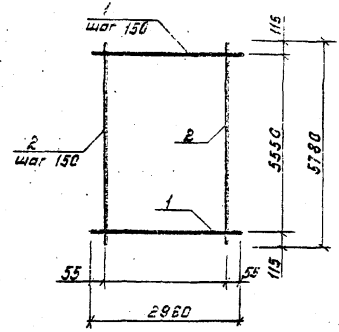

Форм. Зона	Поз.	Обозначение	Наименование	Кол.	Примечание.
			Детали		
	1		12A-II ГОСТ 5781-82* L=2960	38	2,63 кг
	2		12A-II ГОСТ 5781-82* L=5780	20	5,13 кг

2577/3

Привязан.

Ш.в. №

ТПР 820-4 - 033.88 КЖЦ

Сетка арматурная С24

Сталь: Масса Месштаб

Р 202,54

Лист 29 Листов

Белгипроводхоз

Копировал Формат А4

Ш.в. № табл. Подпись автора. В зад. ш.в. №

Разраб. Ярушевич А.С. 06.88

Провер. ГИП Масеев Л. 04.88

Контр. Новик В.И. 02.88

Нач. отд. Красущин В.Е. 07.88

Ш.в. № табл. Подпись автора. В зад. ш.в. №

Разраб. Ярушевич А.С. 06.88

Провер. ГИП Масеев Л. 04.88

Контр. Новик В.И. 02.88

Нач. отд. Красущин В.Е. 07.88

Альбом 3

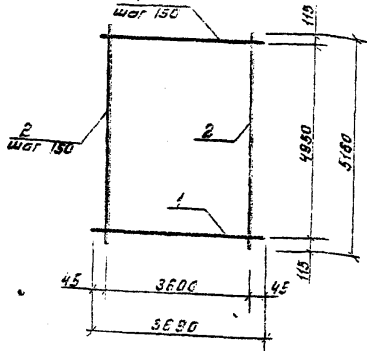

Форм. зона	Поз.	Обозначение	Наименование	Кол.	Примечание
			Детали		
	1		10А-III ГОСТ 5781-82* E-3690	34	2,26 кг
	2		10А-III ГОСТ 5781-82* E-5120	15	3,2 кг

Привязан

Ш.№№

ТПР 820-4-033.88 КЖЦ

Сетка арматурная С25

Станд.	Масса	Масштаб
Р	125,4г	
Листов	Листов	
Белгипроводкоз		

Копировал Формат А4

Ш.№№ (Подпись, дата, Власт. подп.)

Исполн. Арешевский В.С. 08.83
 Провер. ГИП Макеев 08.83
 Исполн. Навик 08.83
 Нач. отд. Красуцкий 08.83

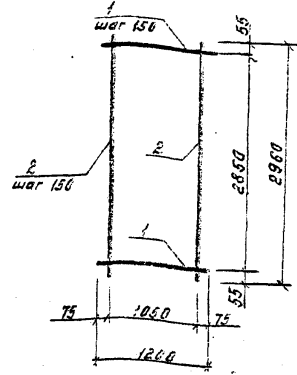

Форм. зона	Поз.	Обозначение	Наименование	Кол.	Примечание
			Детали		
	1		10А-III ГОСТ 5781-82* E-1200	20	0,74 кг
	2		10А-III ГОСТ 5781-82* E-2950	8	1,83 кг

Привязан

Ш.№№

ТПР 220-4-033.88 КЖЦ

Сетка арматурная С25

Станд.	Масса	Масштаб
Р	29,4г	
Листов	Листов	
Белгипроводкоз		

Копировал Формат А4

Ш.№№ (Подпись, дата, Власт. подп.)

Исполн. Арешевский В.С. 08.83
 Провер. ГИП Макеев 08.83
 Исполн. Навик 08.83
 Нач. отд. Красуцкий 08.83

Альбом 3

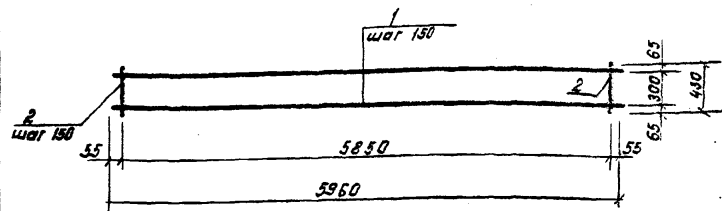

Форм. Зона	Поз.	Обозначение	Наименование	Кол.	Примечание
			Детали		
	1		10А-III ГОСТ 5781-82 R=5960	3	3,57 кг
	2		10А-III ГОСТ 5781-82 R=430	40	0,26 кг

Привязан

Ш.в. №:

ТПР 820-4 - 033.88 КЖЦ

Сетка арматурная С27

Стадия Масса Масытаб

Р 21,5

Лист 32 Листов

Белгипроводхоз

Копировал

Формат А4

Ш.в. №: таб. Подпись и дата Взам. №: таб.

Разраб Ярашевич А.С. 06.88
 Провер ГИП Макеев А.И. 07.88
 Н.контр Новик В.С. 07.88
 Нач. отд. Красуцкий В.И. 07.88

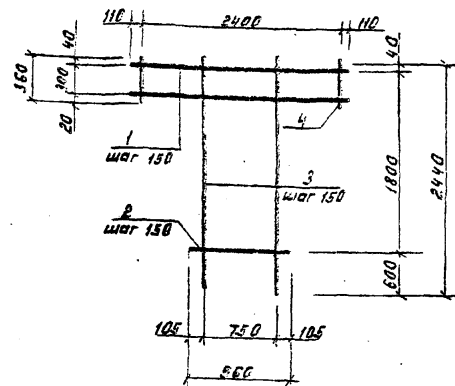

Форм. Зона	Поз.	Обозначение	Наименование	Кол.	Примечание
			Детали		
	1		8А-III ГОСТ 5781-82 R=2220	3	1,05 кг
	2		8А-III ГОСТ 5781-82 R=960	10	0,38 кг
	3		12А-III ГОСТ 5781-82 R=2440	6	2,16 кг
	4		12А-III ГОСТ 5781-82 R=360	14	0,52 кг

Привязан 2517/3

Ш.в. №:

ТПР 820-4 - 033.88 КЖЦ

Сетка арматурная С28

Стадия Масса Масытаб

Р 24,38

Лист 33 Листов

Белгипроводхоз

Копировал

Формат А4

Ш.в. №: таб. Подпись и дата Взам. №: таб.

Разраб Ярашевич А.С. 06.88
 Провер ГИП Макеев А.И. 07.88
 Н.контр Новик В.С. 07.88
 Нач. отд. Красуцкий В.И. 07.88

Л. 680НЗ

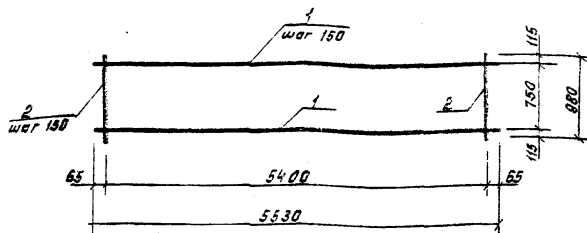

Форм. зона	Поз.	Обозначение	Наименование	Кол.	Примечание
	1		10А-Ш ГОСТ 5781-82* В-5530	6	3,41 кг
	2		10А-Ш ГОСТ 5781-82* В-390	37	0,6 кг

Шкала: 1:100. Проверен и одобрен: [подпись]

Привязан
Ш.в. №

ТПР 820-4-033.88 КЖЦ

Сетка арматурная С29

Станд. Масса	Масштаб
Р 42,84	
Лист 34	Листов

Белгипроводхоз

Копировая

Формат А4

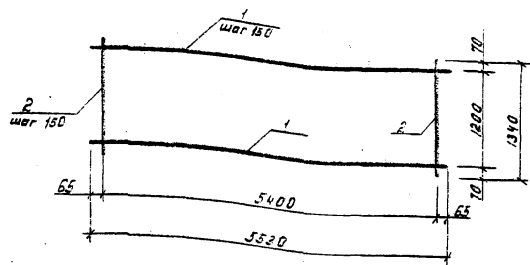

Форм. зона	Поз.	Обозначение	Наименование	Кол.	Примечание
	1		Детали		
	2		10А-Ш ГОСТ 5781-82* В-5530	9	3,41 кг
			10А-Ш ГОСТ 5781-82* В-1340	37	0,83 кг

Шкала: 1:100. Проверен и одобрен: [подпись]

Привязан
Ш.в. №

ТПР 820-4-033.88 КЖЦ

Сетка арматурная С30

Станд. Масса	Масштаб
Р 61,29	
Лист 34	Листов

Белгипроводхоз

Копировая

Формат А4

Л.А.Б.О.М.З.

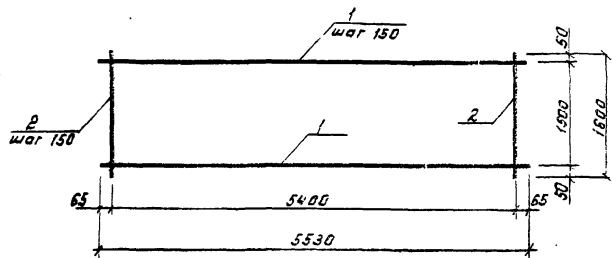

Форм. Зона	Поз.	Обозначение	Наименование	Кол.	Примечание.
			Сетка арматурная С31		
			Детали		
	1		10A-й ГОСТ 5781-82* E-5530	11	3,41 кг
	2		16A-й ГОСТ 5781-82* E-1600	37	2,53 кг
			Сетка арматурная С31A		
			Детали		
	1		10A-й ГОСТ 5781-82* E-5530	11	3,41 кг
	2		12A-й ГОСТ 5781-82* E-1600	37	1,42 кг

Привязан

Ш.В. №:

ТПР 820-4-033.88 КЖЦ

Сетка арматурная С31 и 31A

Станд. Масса Массифб

Р (90,05) 131,07

Листов 6 Листов

Белгипроводхоз

Копировал

Формат А4

Ш.В. № табл. Подписи и дата. Провер. инв. №

Разработ: Ярошевский И.С. И.С. И.С.
 Провер: ГИП Макеев Л. Л. Л. Л.
 И.Контр: Новик Л. Л. Л. Л.
 Нач. отд.: Красицкий В. В. В. В.

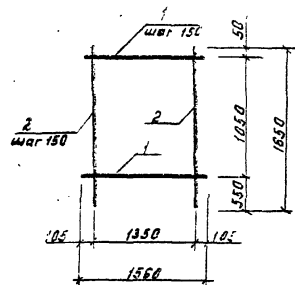

Форм. Зона	Поз.	Обозначение	Наименование	Кол.	Примечание.
			Детали		
	1		10A-й ГОСТ 5781-82* E-1560	8	0,96 кг
	2		16A-й ГОСТ 5781-82* E-1650	10	2,6 кг

2517/3

Привязан

Ш.В. №:

ТПР 820-4-033.88 КЖЦ

Сетка арматурная С32

Станд. Масса Массифб

Р 33,7

Листов 3 Листов

Белгипроводхоз

Копировал

Формат А4

Ш.В. № табл. Подп. и дата. Провер. инв. №

Разработ: Ярошевский И.С. И.С. И.С.
 Провер: ГИП Макеев Л. Л. Л. Л.
 И.Контр: Новик Л. Л. Л. Л.
 Нач. отд.: Красицкий В. В. В. В.

Л.в.б.м.з

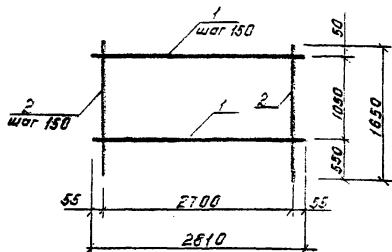

Форм. зона	Поз.	Обозначение	Наименование	Кол.	Примечание
			Детали		
	1		10А-Ш ГОСТ 5781-82 * P=2810	8	1,73 кг
	2		16К-Ш ГОСТ 5781-82 * P=1630	19	2,6 кг

Привязка		
Ш.в.н.к.		

ТПР 820-4 - 033. 88 КЖЦ

Сетка арматурная С 33.

Станд.	Масса	Масштаб
Р	63,4	
Листов / листов		

Белгипроводхоз

Копировал

Формат А4

Ш.в.н.к. Л.в.б.м.з

Разраб.	Брошевский	06.88
Провер.	ГШП	08.88
И.контр.	Новик	08.88
Нач.отр.	Браунский	08.88

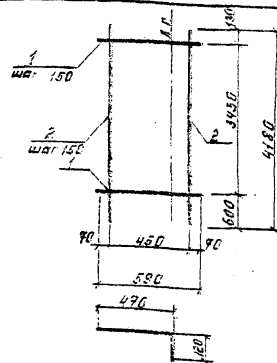

Форм. зона	Поз.	Обозначение	Наименование	Кол.	Примечание
			Детали		
	1		10А-Ш ГОСТ 5781-82 * P=590	24	4,36 кг
	2		16К-Ш ГОСТ 5781-82 * P=4180	4	6,6 кг

Привязка 25/13		
Ш.в.н.к.		

ТПР 820-4 - 033. 88 КЖЦ

Сетка арматурная С 34

Станд.	Масса	Масштаб
Р	35,16	
Листов / листов		

Белгипроводхоз

Копировал

Формат А4

Ш.в.н.к. Л.в.б.м.з

Разраб.	Брошевский	06.88
Провер.	ГШП	08.88
И.контр.	Новик	08.88
Нач.отр.	Кросский	08.88

Альбом 3

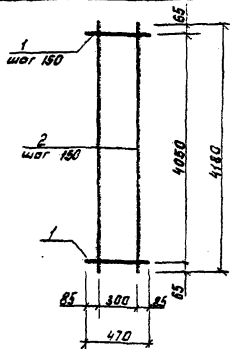

Форм. зона	Пос.	Обозначение	Наименование	Кол.	Примечание
			Детали		
	1		10А-ШГОСТ5781-82* L=470	28	0,28 кг
	2		16А-ШГОСТ5781-82* L=4180	3	6,6 кг

Привязка

ШНВ. №

ТПР 820-4-033.88 КЖЦ

Сетка арматурная
С 35

Стойки/Масса/Насытой

Р 27,9

Лист 40 / Листов

Белгипроводкоз

Копировал

Формат А4

ШНВ. № табл. Подпись и дата. Место, шифр

Разработчик Ярошевский А.С. 01.11
 Проверен ГИП Макаев В.И. 01.11
 Инженер Новик С.С. 01.11
 Нач. ОТБ Красницкий В.С. 01.11

24

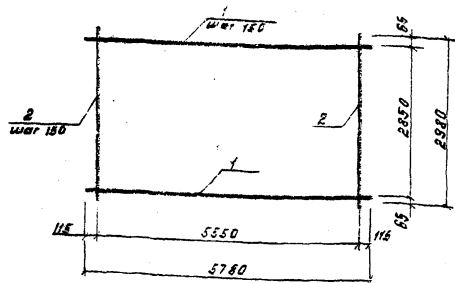

Форм. зона	Пос.	Обозначение	Наименование	Кол.	Примечание
			Детали		
	1		12А-ШГОСТ5781-82* L=5780	20	5,13 кг
	2		12А-ШГОСТ5781-82* L=2980	38	2,85 кг

2517/3

Привязка

ШНВ. №

ТПР 820-4-033.88 КЖЦ

Сетка арматурная
С 36

Стойки/Масса/Насытой

Р 203,30

Лист 41 / Листов

Белгипроводкоз

Копировал

Формат А4

ШНВ. № табл. Подпись и дата. Место, шифр

Разработчик Ярошевский А.С. 01.11
 Проверен ГИП Макаев В.И. 01.11
 Инженер Новик С.С. 01.11
 Нач. ОТБ Красницкий В.С. 01.11

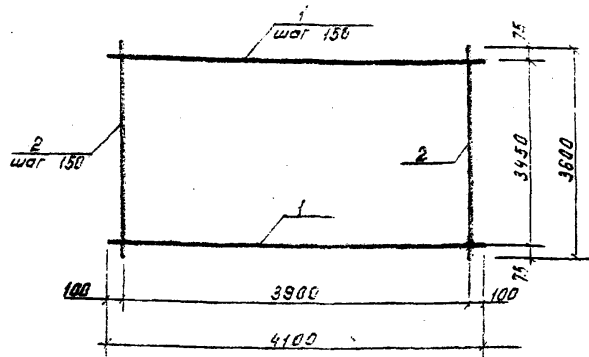

Форм. зона	Поз.	Обозначение	Наименование	Кол.	Примечание
			Детали		
	1		10A-III ГОСТ 5781-82 L=4100	24	2,53 кг
	2		10A-III ГОСТ 5781-82 L=3600	27	2,22 кг

Привязан

Шиб. №

ТПР 820-4-033.88 КЖЦ

Сетка арматурная С37

Стадия Масса Масштаб

Р 120,56

Лист 42 / Листов

Белгипроводхоз

Копировал

Формат А4

Шиб. № Подп. и дата. Изм. инв. №

Разработ. Яровшевич И. С. 06.88
 Провер. ГИП Макеев А. В. 07.88
 Н. контр. Новик В. В. 07.88
 Нач. отд. Красуский В. Л. 07.88

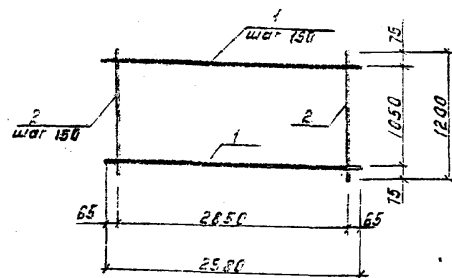

Форм. зона	Поз.	Обозначение	Наименование	Кол.	Примечание
			Детали		
	1		10A-III ГОСТ 5781-82 L=2500	8	1,84 кг
	2		10A-III ГОСТ 5781-82 L=1200	20	0,74 кг

2517/3

Привязан

Шиб. №

ТПР 820-4-033.88 КЖЦ

Сетка арматурная С38

Стадия Масса Масштаб

Р 29,52

Лист 43 / Листов

Белгипроводхоз

Копировал

Формат А4

Шиб. № Подп. и дата. Изм. инв. №

Разработ. Яровшевич И. С. 06.88
 Провер. ГИП Макеев А. В. 07.88
 Н. контр. Новик В. В. 07.88
 Нач. отд. Красуский В. Л. 07.88

Альбом 3

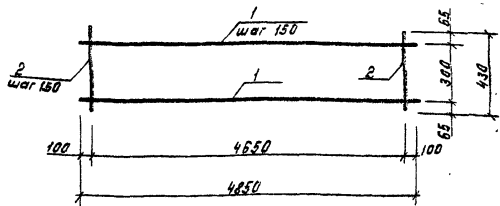

Фрак. зона	Поз	Обозначение	Наименование	Кол.	Примечание
			Детали		
	1		10А-III ГОСТ 5781-82*P=4850	3	2,99 кг
	2		10А-III ГОСТ 5781-82*P=430	32	0,27 кг

Привязан			
Ш.в. №			

ТПР 820-4-033.88 КЖЦ

Сетка арматурная С39

Стадия	Масса	Масштаб
P	17,61	
Лист 44 Листов		

Белгипроводхоз

Копировал

Формат А4

Ш.в. № табл. Подпись и дата

Разработ	Ярошевич	В.С.	06.11
Провер	ГШП	Макеев	08.11
Контр.	Новик	А.С.	08.11
Нач. отд.	Красуцкий	А.С.	08.11

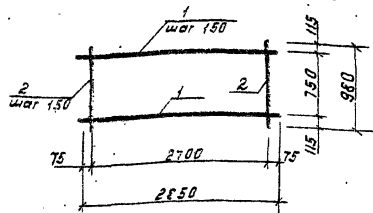

Фрак. зона	Поз	Обозначение	Наименование	Кол.	Примечание
			Детали		
	1		10А-III ГОСТ 5781-82*P=2580	6	1,59 кг
	2		10А-III ГОСТ 5781-82*P=980	19	0,61 кг

2517/3

Привязан			
Ш.в. №			

ТПР 820-4-033.88 КЖЦ

Сетка арматурная С40

Стадия	Масса	Масштаб
P	21,13	
Лист 45 Листов		

Белгипроводхоз

Копировал

Формат А4

Ш.в. № табл. Подпись и дата

Разработ	Ярошевич	В.С.	06.11
Провер	ГШП	Макеев	08.11
Контр.	Новик	А.С.	08.11
Нач. отд.	Красуцкий	А.С.	08.11

Льдом 3

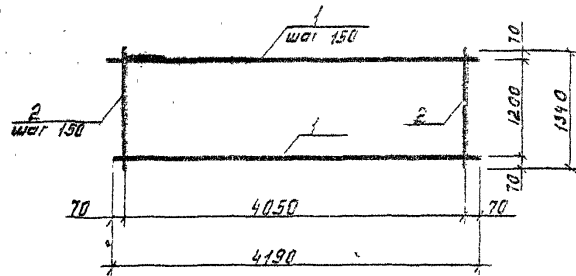

Форм. зона	Поз.	Обозначение	Наименование	Кол.	Примечание
			Детали		
	1		10А-ШГОСТ 5781-82* E=4190	9	2,59 кг
	2		10А-ШГОСТ 5781-82* E=1340	28	0,83 кг

Привязан		
Ш.в. №		

Ш.в. № подл. Подп. и дата			
	Разраб. Ярашевский	В.С.	08.91
	Провер. ГИП Макеев	М.	08.90
И.контр. Новик	В.С.	08.90	
Нач. ОТБ. Кроссикий	В.С.	08.90	

ТПР 820-4-033.88 КЖЦ		
Сетка арматурная С41	Стадия	Масса
	Р	16,55
	Лист 46	Листов
Белгипроводхоз		

Копировал Формат А4

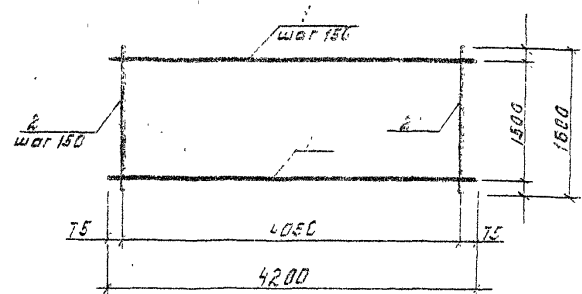

Форм. зона	Поз.	Обозначение	Наименование	Кол.	Примечание
			Сетка арматурная С42 Детали		
	1		10А-ШГОСТ 5781-82* E=4200	11	2,58 кг
	2		10А-ШГОСТ 5781-82* E=1600	28	0,99 кг
			Сетка арматурная С42 Детали		
			10А-ШГОСТ 5781-82* E=4200	11	2,59 кг
			10А-ШГОСТ 5781-82* E=1600	28	2,53 кг

2517/3

Привязан		
Ш.в. №		

Ш.в. № подл. Подп. и дата			
	Разраб. Ярашевский	В.С.	08.90
	Провер. ГИП Макеев	М.	08.90
И.контр. Новик	В.С.	08.90	
Нач. ОТБ. Кроссикий	В.С.	08.90	

ТПР 820-4-033.88 КЖЦ		
Сетка арматурная С42	Стадия	Масса
	Р	99,33 (16,21)
	Лист 47	Листов
Белгипроводхоз		

Копировал Формат А4

Альбом 3

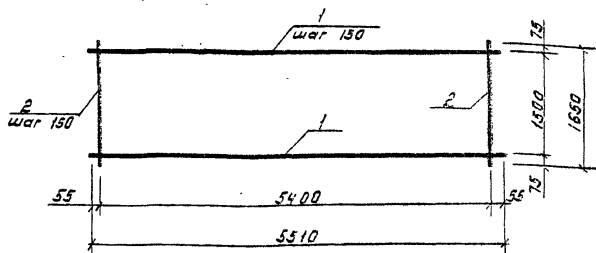

Форм. Зона	Поз.	Обозначение	Наименование	Кол.	Примечание
			Детали		
	1		10А-ШГОСТ 5781-82* L=5510	11	3,40 кг
	2		16А-ШГОСТ 5781-82* L=1650	37	2,60 кг

Привязан		
Ш.в. №:		

ТПР 820-4-033.88 КЖЦ
 Сетка арматурная С43

Сталь	Масса	Масштаб
Р	133,60	
Листов / листов		

Копировал Формат А4

Ш.в. №: Подпись и дата: В.з.и.и.и.и.

Разработ	Ярошевский	В.С.	01.98
Провер	Г.И.П.	Макаев	08.98
Н.контр	Новик	В.С.	01.98
Нач. отд.	Красуцкий	В.С.	01.98

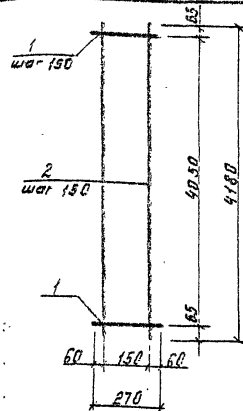

Форм. Зона	Поз.	Обозначение	Наименование	Кол.	Примечание
			Детали		
	1		10А-ШГОСТ 5781-82* L=270	28	0,16 кг
	2		16А-ШГОСТ 5781-82* L=4180	2	5,60 кг

Ш.в. №: Подпись и дата: В.з.и.и.и.и.

Разработ	Ярошевский	В.С.	06.98
Провер	Г.И.П.	Макаев	08.98
Н.контр	Новик	В.С.	01.98
Нач. отд.	Красуцкий	В.С.	01.98

ТПР 820-4-033.88 КЖЦ
 Сетка арматурная С44

Сталь	Масса	Масштаб
Р	17,86	
Листов / листов		

Копировал Формат А4

2517/3

Привязан		
Ш.в. №:		

Д.А.Бонз

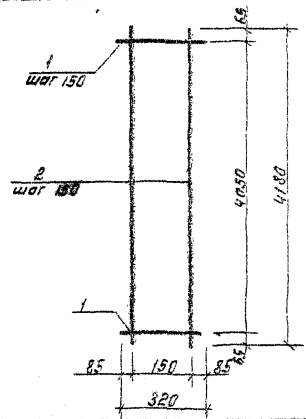

Форм. Зона.	Поз.	Обозначение	Наименование	Кол.	Примечание
			Детали		
	1		10А-1 ГОСТ 5781-82 R=320	28	0,05кг
	2		16А-III ГОСТ 5781-82 R=4180	2	6,60кг

Привязка			
Шк. №			

ТПР 820-4-033.88 КЖЦ

Сетка арматурная С45.

Станд.	Масса	Масштаб
Р	14,60	

Лист 5/1 Листов

Белгипроводхоз

Копировал Формат А4

И.А.Иванов, Подпись и дата

Разработ	Ярошевский	д.р.	08.11
Провер	Г.И.П.	Максеев	08.11
Нач. отд.	Новик	д.р.	08.11
Нач. отд.	Красуцкий	д.р.	08.11

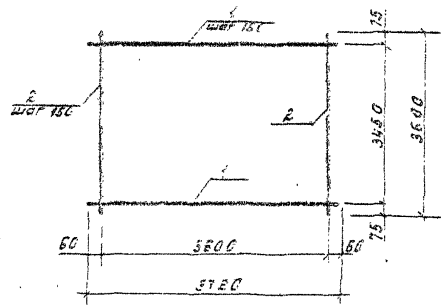

Форм. Зона.	Поз.	Обозначение	Наименование	Кол.	Примечание
			Детали		
	1		12А-III ГОСТ 5781-82 R=3720	24	330кг
	2		16А-III ГОСТ 5781-82 R=3600	25	315кг

2517/3

Привязка			
Шк. №			

И.А.Иванов, Подпись и дата

ТПР 820-4-033.88 КЖЦ

Сетка арматурная С45.

Станд.	Масса	Масштаб
Р	153,19	

Лист 5/1 Листов

Белгипроводхоз

Копировал Формат А4

Разработ	Ярошевский	д.р.	08.11
Провер	Г.И.П.	Максеев	08.11
Нач. отд.	Новик	д.р.	08.11
Нач. отд.	Красуцкий	д.р.	08.11

А.А.Бонч

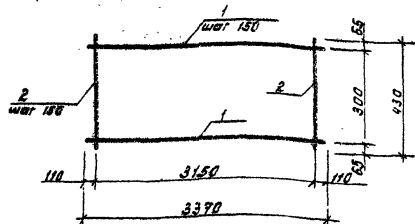

Форм. Зона	Лист	Обозначение	Наименование	Кол.	Примечание
			Детали		
	1		10А-III ГОСТ 5781-82* R=3370	3	2,08 кг
	2		10А-III ГОСТ 5781-82* R=430	22	0,27 кг

Привязан

Шиф. №

ТПР 820-4-033.88 КЖЦ

Сетка арматурная С48

Стойка Масса листов

Р 12,07

Лист 52 листов

Белгипроводхоз

Копировал

Формат А4

Шиф. № табл. Листы и детали. Автор шифра

Разработ	Ярашевский	В.С.	01.88
Провер	Г.И.Т.	Макеев	01.88
И.контр.	Навик	01.88	01.88
Нач. отд.	Красуцкий	А.И.	01.88

30

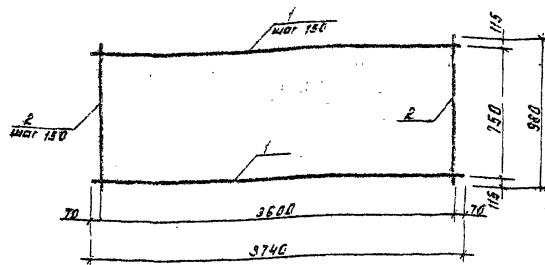

Форм. Зона	Лист	Обозначение	Наименование	Кол.	Примечание
			Детали		
	1		10А-III ГОСТ 5781-82* R=3740	6	2,31 кг
	2		10А-III ГОСТ 5781-82* R=980	25	0,60 кг

25/13

Привязан

Шиф. №

ТПР 820-4-033.88 КЖЦ

Сетка арматурная С48

Стойка Масса листов

Р 25,95

Лист 53 листов

Белгипроводхоз

Копировал

Формат А4

Шиф. № табл. Листы и детали. Автор шифра

Разработ	Ярашевский	В.С.	01.88
Провер	Г.И.Т.	Макеев	01.88
И.контр.	Навик	01.88	01.88
Нач. отд.	Красуцкий	А.И.	01.88

Лист 3

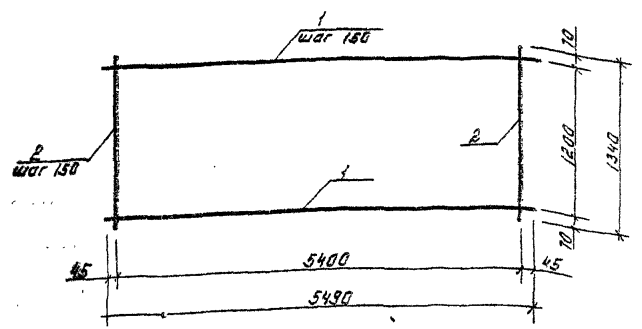

Форм. зона	Поз.	Обозначение	Наименование	Кол.	Примечание
			Детали		
	1		10А-Ш ГОСТ 5781-82 L=5490	9	3,39 кг
	2		10А-Ш ГОСТ 5781-82 L=1340	37	0,83 кг

Привязан

Ш.№

ТПР 820-4-033.88 КЖЦ

Сетка арматурная С49.

Стадия Масса Масштаб

Р 61,19

Листов 53 Листов

Белгипроводхоз

Копировал

Формат А4

Инв.№, Подпись и дата

Разработчик Ярошевский В.С. 01.7.88
 Проверил ГИП Макеев В. 28.08.88
 И.контр. Новик С.В. 01.09.88
 Нач. отд. Красницкий В.С. 01.09.88

51

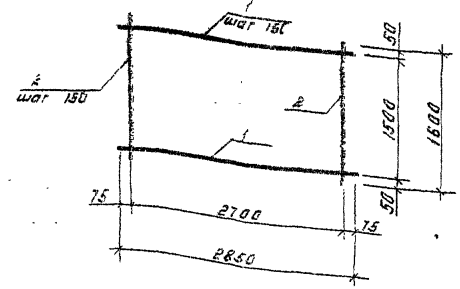

Форм. зона	Поз.	Обозначение	Наименование	Кол.	Примечание
			Сетка арматурная С50 Детали		
	1		10А-Ш ГОСТ 5781-82 L=2850	11	1,76 кг
	2		10А-Ш ГОСТ 5781-82 L=1600	19	2,53 кг
			Сетка арматурная С50А Детали		
	1		10А-Ш ГОСТ 5781-82 L=2850	11	1,76 кг
	2		10А-Ш ГОСТ 5781-82 L=1600	19	0,99 кг

2617/3

Привязан

Ш.№

ТПР 820-4-033.88 КЖЦ

Сетка арматурная С50

Стадия Масса Масштаб

Р 67,39

Листов 53 Листов

Белгипроводхоз

Копировал

Формат А4

Инв.№, Подпись и дата

Разработчик Ярошевский В.С. 01.7.88
 Проверил ГИП Макеев В. 28.08.88
 И.контр. Новик С.В. 01.09.88
 Нач. отд. Красницкий В.С. 01.09.88

Альбом 3

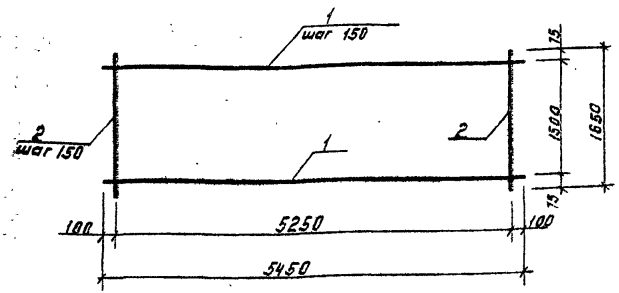

Форм. Зона.	Поз.	Обозначение	Наименование	Кол.	Примечание.
			Детали		
	1		10А-III ГОСТ 5781-82 * P=5450	11	3,37 кг
	2		16А-III ГОСТ 5781-82 * P=1650	36	2,61 кг

Привязан

Ш №

ТПР 820-4-033.88 КЖЦ

Сетка арматурная С-51	Станд. Масса	Масштаб
	P	130,84
	Листов	Листов
	Белгипроводхоз	

Копировал Формат А4

Инв. № подл. Подпись и дата Взам. инв. №

Разработ. Ярошевич А.С. 01.11
 Провер. ГИП Макеев А.
 Н.контр. Новик
 Нач. отд. Красицкий

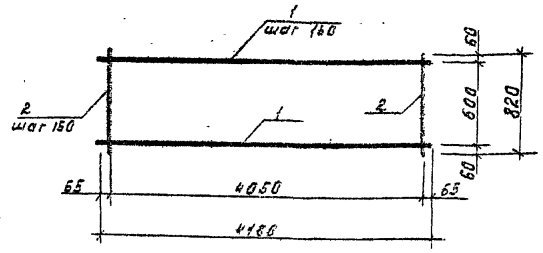

Форм. Зона.	Поз.	Обозначение	Наименование	Кол.	Примечание
			Детали		
	1		16А-III ГОСТ 5781-82 * P=4160	5	6,61 кг
	2		10Р-III ГОСТ 5781-82 * P=820	28	0,51 кг

Инв. № подл. Подпись и дата Взам. инв. №

2517/3

Привязан

Ш №

ТПР 820-4-033.88 КЖЦ

Сетка арматурная С-52	Станд. Масса	Масштаб
	P	47,19
	Листов	Листов
	Белгипроводхоз	

Копировал Формат А4

Разработ. Ярошевич А.С. 01.11
 Провер. ГИП Макеев А.
 Н.контр. Новик
 Нач. отд. Красицкий

Алюмин

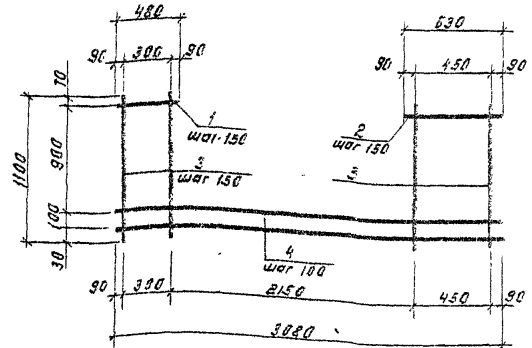

Форм. Зона	Поз.	Обозначение	Наименование	Кол.	Примечание
			Детали		
	1		10А-Ш ГОСТ 5781-82* L= 480	6	0,3 кг
	2		10А-Ш ГОСТ 5781-82* L= 630	6	0,39 кг
	3		10А-Ш ГОСТ 5781-82* L= 1100	7	0,68 кг
	4		10А-Ш ГОСТ 5781-82* L= 3080	2	1,9 кг

Привязка

Ш.в. №:

ТПР 820-4-033.88 КЖЦ

Сетка арматурная С53

Стандарт	Масса	Масштаб
Р	12,63	
Лист 52 / листов		

Белгипроводхоз

Копировал Формат А4

Ш.в. №: Лейб и дата Взам. инв.

Разработ	Ярошевич	И.С.	08.78
Провер	ГШП	Макеев	08.78
Н.контр.	Новик	В.С.	08.78
Нач.отв.	Красуцкий	А.Л.	08.78

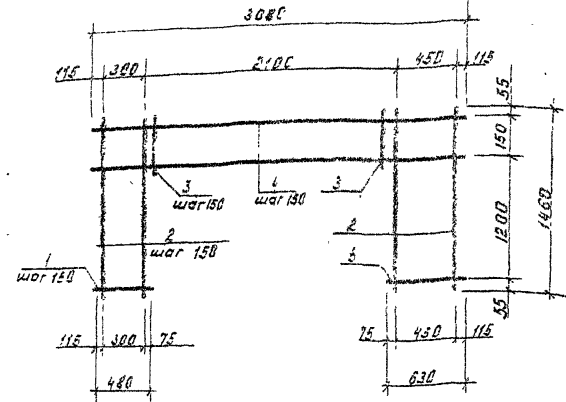

Форм. Зона	Поз.	Обозначение	Наименование	Кол.	Примечание
			Детали		
	1		10А-Ш ГОСТ 5781-82* L= 480	8	0,3 кг
	2		10А-Ш ГОСТ 5781-82* L= 1400	7	0,9 кг
	3		10А-Ш ГОСТ 5781-82* L= 250	13	0,15 кг
	4		10А-Ш ГОСТ 5781-82* L= 3080	2	1,9 кг
	5		10А-Ш ГОСТ 5781-82* L= 630	8	0,39 кг

Привязка 2517/3

Ш.в. №:

ТПР 820-4-033.88 КЖЦ

Сетка арматурная С54

Стандарт	Масса	Масштаб
Р	17,62	
Лист 53 / листов		

Белгипроводхоз

Копировал Формат А4

Ш.в. №: Лейб и дата Взам. инв.

Разработ	Ярошевич	И.С.	08.78
Провер	ГШП	Макеев	08.78
Н.контр.	Новик	В.С.	08.78
Нач.отв.	Красуцкий	А.Л.	08.78

Альбом 3

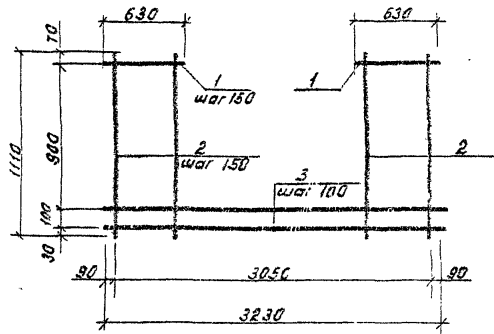

Форм. знака.	Поз.	Обозначение	Наименование	Кол.	Примечание.
			Детали		
	1		10А-Ш ГОСТ 5781-82* E=630	12	0,39 кг
	2		10А-Ш ГОСТ 5781-82* E=1110	8	0,69 кг
	3		10А-Ш ГОСТ 5781-82* E=3230	2	2,0 кг

Привязан

ШНВ №

ТПР 820-4-033.88 КЖЦ

Сетка арматурная
С55

Станд. Масса Метраж
Р 14,15
Лист 60 Листов

Белгипроводхоз

Копировал

Формат А4

ШНВ № подл. Подпись и дата

Разработчик Ярушевич Ф.И. 01.08.88
Проверил Г.И.П. Макеев 07.08.88
Н.контр. Новик 01.08.88
Нач. отд. Красуцкий 01.08.88

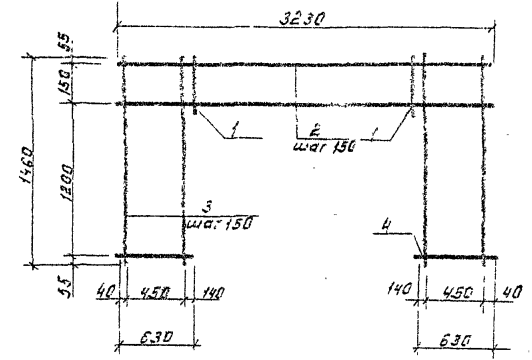

Форм. знака.	Поз.	Обозначение	Наименование	Кол.	Примечание.
			Детали		
	1		10А-Ш ГОСТ 5781-82* E=250	8	0,16 кг
	2		10А-Ш ГОСТ 5781-82* E=3230	2	2,0 кг
	3		10А-Ш ГОСТ 5781-82* E=1460	8	0,90 кг
	4		10А-Ш ГОСТ 5781-82* E=630	15	0,39 кг

25/7/3

Привязан

ШНВ №

ТПР 820-4-033.88 КЖЦ

Сетка арматурная
С56

Станд. Масса Метраж
Р 18,67
Лист 60 Листов

Белгипроводхоз

Копировал

Формат А4

ШНВ № подл. Подпись и дата

Разработчик Ярушевич Ф.И. 01.08.88
Проверил Г.И.П. Макеев 07.08.88
Н.контр. Новик 01.08.88
Нач. отд. Красуцкий 01.08.88

Альбом Э

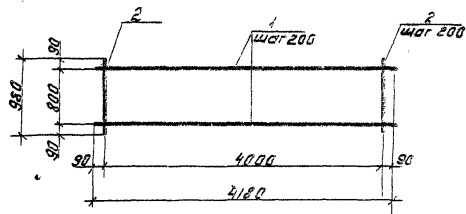

Форм. Зона.	Поз.	Обозначение	Наименование	Кол.	Примечание
			Детали		
	1		Ф10А-ШГОСТ5781-82*Е-4180	5	2,58 кг
	2		Ф10А-ШГОСТ5781-82*Е-980	21	0,6 кг

Привязан
Ш/В №:

ТПР 820-4-033.88 КЖЦ
 Сетка арматурная с 57

Стадия	Масштаб
Р	25,5

Листов/Листов
 Белгипроводхоз

Копировал

Формат А4

Ш/В №: Подл. и Ветра. Взам. шифр

Разработ Дрозд
 ГЛП Макеев
 Инж. Навик
 Нач. отд. Красуцкий

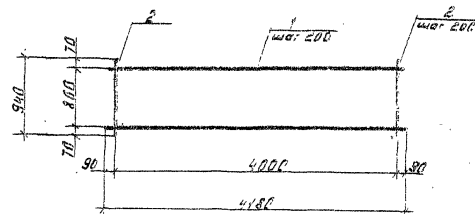

Форм. Зона.	Поз.	Обозначение	Наименование	Кол.	Примечание
			Детали		
	1		Ф10А-ШГОСТ5781-82*Е-4180	5	2,58 кг
	2		Ф10А-ШГОСТ5781-82*Е-980	21	0,6 кг

Привязан
Ш/В №:

ТПР 820-4-033.88 КЖЦ
 Сетка арматурная с 58

Стадия	Масштаб
Р	25,08

Листов/Листов
 Белгипроводхоз

Копировал

Формат А4

Ш/В №: Подл. и Ветра. Взам. шифр

Разработ Дрозд
 ГЛП Макеев
 Инж. Навик
 Нач. отд. Красуцкий

Альбом 3

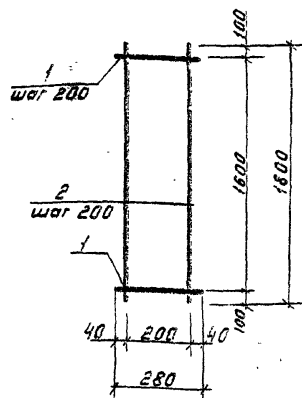

Форм. Зона.	Поз.	Обозначение	Наименование	Кол.	Примечание.
			Детали		
	1		10А-III ГОСТ 5781-82* L=280	9	0,17 кг
	2		10А-III ГОСТ 5781-82* L=1800	2	1,11 кг

Привязан

Шв. №:

ТПР 820-4-033.88 КЖЦ

Сетка арматурная С59

Стадия: Масса, Масштаб

Р	3,75
---	------

Листов: 1 лист

Белгипроводхоз

Копировал Формат А4

Шв. №: Подл. Подл. и дата Шв. №: Шв. №: Шв. №:

Разраб. Ярошевич Д. С.	01.88
Провер. ГИП Макеев	02.88
Н. контр. Новик	02.88
Нач. отб. Красицкий А. А.	02.88

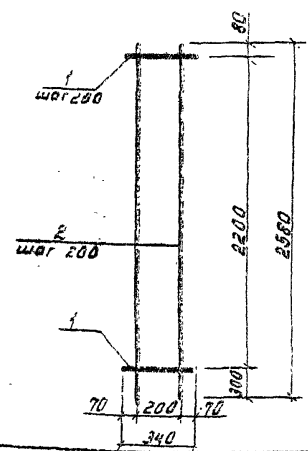

Форм. Зона.	Поз.	Обозначение	Наименование	Кол.	Примечание.
			Детали		
	1		10А-III ГОСТ 5781-82* L=340	12	0,21 кг
	2		10А-III ГОСТ 5781-82* L=2580	2	1,59 кг

Привязан 2517/3

Шв. №:

ТПР 820-4-033.88 КЖЦ

Сетка арматурная С59.

Стадия: Масса, Масштаб

Р	5,7
---	-----

Листов: 65 листов

Белгипроводхоз

Копировал Формат А4

Шв. №: Подл. Подл. и дата Шв. №: Шв. №: Шв. №:

Разраб. Ярошевич Д. С.	01.88
Провер. ГИП Макеев	02.88
Н. контр. Новик	02.88
Нач. отб. Красицкий А. А.	02.88

Альбом 3

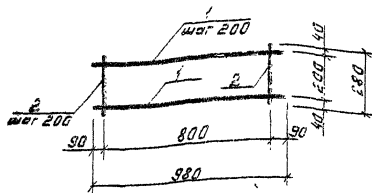

Вариант	Зона	Поз.	Обозначение	Наименование	Кол.	Примечание
				Детали		
		1		10А-Ш ГОСТ 5781-82* ℓ=580	2	0,6 кг
		2		10А-Ш ГОСТ 5781-82* ℓ=280	3	0,17 кг

Привязан

Ш.№ №

ТПР 820-4-033.88 КЖЦ

Сетка арматурная
С 61

Стадия Масса Массива

Р 205

Листов Листов

Белгипроводхоз

Копировал

Формат А4

Ш.№ № табл. Подпись и дата. Взам. инв. №

Разраб. Ярошевич И.С. 06.11
 Провер. ГИП Макеев А. 08.11
 Н.контр. Новик С.В. 08.11
 Нач.отд. Красницкий В. 08.11

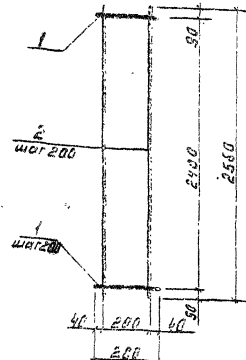

Вариант	Зона	Поз.	Обозначение	Наименование	Кол.	Примечание
				Детали		
		1		10А-Ш ГОСТ 5781-82* ℓ=280	13	0,17 кг
		2		10А-Ш ГОСТ 5781-82* ℓ=2560	2	1,68 кг

257/13

Привязан

Ш.№ №

ТПР 820-4-033.88 КЖЦ

Сетка арматурная
С 62

Стадия Масса Массива

Р 533

Листов Листов

Белгипроводхоз

Копировал

Формат А4

Ш.№ № табл. Подпись и дата. Взам. инв. №

Разраб. Ярошевич И.С. 08.11
 Провер. ГИП Макеев А. 08.11
 Н.контр. Новик С.В. 08.11
 Нач.отд. Красницкий В. 08.11

А. Лебединский

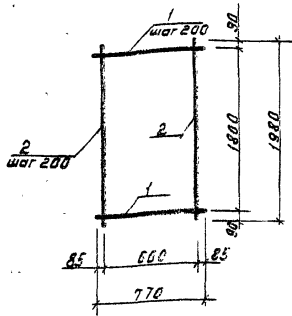

Форм. Зона	Поз.	Обозначение	Наименование	Мат.	Примечание
			Детали		
	1		10А-III ГОСТ 5781-82* $\rho=770$	10	0,47 кг.
	2		10А-III ГОСТ 5781-82* $\rho=1980$	4	1,22 кг.

Привязан			
Им. №			

ТПР 820-4-033.88 КЖЧ

Сетка арматурная С 63

Станд. Масса Массштаб

Р 9,58

Листов Листов

Белгипроводхоз

Копировал

Формат А4

Им. № Листов Листов и Дата Измен. лист

Разработ	Архитектор	М.И.	06.72
Провер	Г.И.П.	Макеев	1.81.72
Н.Контр	Налик	В.И.	1.02.72
Нач. отд.	Красичников	В.И.	01.72

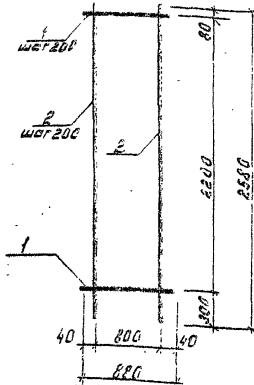

Форм. Зона	Поз.	Обозначение	Наименование	Мат.	Примечание
			Детали		
	1		10А-III ГОСТ 5781-82* $\rho=880$	12	0,54 кг.
	2		10А-III ГОСТ 5781-82* $\rho=2580$	5	1,59 кг.

Им. № Листов Листов и Дата Измен. лист

Разработ	Архитектор	М.И.	06.72
Провер	Г.И.П.	Макеев	1.81.72
Н.Контр	Налик	В.И.	1.02.72
Нач. отд.	Красичников	В.И.	01.72

ТПР 820-4-033.88 КЖЧ

Сетка арматурная С 64

Станд. Масса Массштаб

Р 14,43

Листов Листов

Белгипроводхоз

Копировал

Формат А4

2517/3

Привязан			
Им. №			

Альбом 3

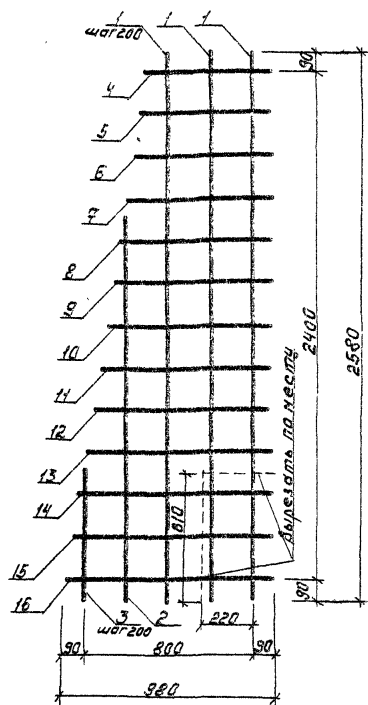

Этаж	Зона	Поз.	Обозначение	Номенклатура	Кол.	Примечание
				Детали		
		1		10А-ШГОСТ5781-82 ^х А-2500	3	1,59 кг
		2		С=1620	1	1,12 кг
		3		С=640	1	0,39 кг
		4		С=580	1	0,36 кг
		5		С=600	1	0,37 кг
		6		С=660	1	0,41 кг
		7		С=700	1	0,43 кг
		8		С=720	1	0,44 кг
		9		С=780	1	0,48 кг
		10		С=800	1	0,48 кг
		11		С=830	1	0,51 кг
		12		С=850	1	0,53 кг
		13		С=880	1	0,54 кг
		14		С=920	1	0,57 кг
		15		С=950	1	0,59 кг
		16		10А-ШГОСТ5781-82 ^х А-980	1	0,50 кг

И.И.В. № 1064 Подпись и дата. В.З.О.И. № 1064

Привязан

Разработчик	Ярмоленко В.В.	И.И.
Проектировщик	Г.И.П. Макеев	И.И.
И.И.В. №	И.И.В. №	И.И.В. №

257/3

ТПР 820-4-033.88 КЖЦ

Страна	Россия	Исходный
Сетка арматурная	Р 12.6	
С65		
	Листы	Листов
	Белгипроводхоз	

Копирован

Альбом 3

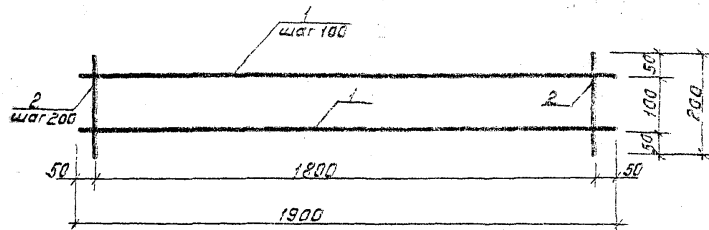

Форм. Задан.	Поз.	Обозначение	Наименование	Кол.	Примечание.
			Детали		
	1		10А-Ш ГОСТ 5781-82*		
			ℓ = 1900	2	1,17 кг
	2		10А-Ш ГОСТ 5781-82*		
			ℓ = 200	10	0,12 кг

Привязан			
Ш.в. №			

ТПР 820-4-033.88 КЖЦ

Сетка арматурная
С70

Станд. Масса

Р 3,54

Лист 75 / листов

Белгипроводхоз

Копировал

Формат А4

Ш.в. № табл. Подпись и дата. Ш.в. № табл.

Разработ	Ярошевский В.С.	01.11
Провер	ГШП Микеев	01.11
Н.контр.	Новик	01.11
Нач.отд.	Красуцкий	01.11

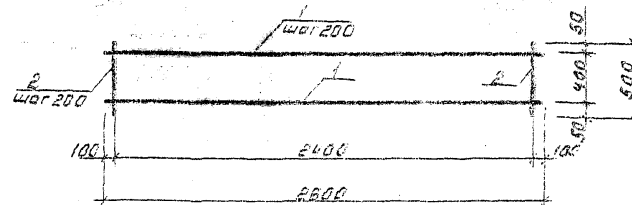

Форм. Задан.	Поз.	Обозначение	Наименование	Кол.	Примечание.
			Детали		
	1		10А-Ш ГОСТ 5781-82* ℓ=2600	3	1,6 кг
	2		10А-Ш ГОСТ 5781-82* ℓ=500	13	0,31 кг

Привязан			
Ш.в. №			

ТПР 820-4-033.88 КЖЦ

Сетка арматурная
С91

Станд. Масса

Р 8,81

Лист 75 / листов

Белгипроводхоз

Копировал

Формат А4

Ш.в. № табл. Подпись и дата. Ш.в. № табл.

Разработ	Ярошевский В.С.	01.11
Провер	ГШП Микеев	01.11
Н.контр.	Новик	01.11
Нач.отд.	Красуцкий	01.11

Лист 3

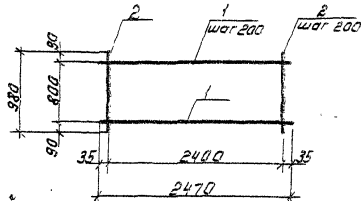

Форм. зона	Поз.	Обозначение	Наименование	Кол.	Примечание
			Детали		
	1		Ф10А-Ш ГОСТ 5781-82* В-2470	5	1,52 кг
	2		Ф10А-Ш ГОСТ 5781-82* В-980	13	0,6 кг

Привязан

Шифр №

ТПР 820-4-033.88 КЖЦ

Сетка арматурная
С72

Стадия Масса Масштаб

Р 154

Лист 77 Листов

Белгипроводкоз

Копировал

Формат А4

Шифр № табл. Подп. и дата. Иск. № табл.

Разраб. Дрозд ДЖ-08.88
ГЛП Макеев Л. 08.88
И. контр. Новик С.Л. 08.88
Исполв. Красуцкий С.Л. 08.88

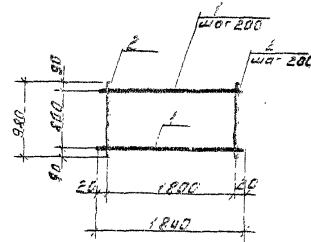

Форм. зона	Поз.	Обозначение	Наименование	Кол.	Примечание
			Детали		
	1		Ф10А-Ш ГОСТ 5781-82* В-1840	5	1,13 кг
	2		Ф10А-Ш ГОСТ 5781-82* В-980	13	0,6 кг

0517/3

Привязан

Шифр №

ТПР 820-4-033.88 КЖЦ

Сетка арматурная
С73

Стадия Масса Масштаб

Р 11,65 1:50

Лист 78 Листов

Белгипроводкоз

Копировал

Формат А4

Шифр № табл. Подп. и дата. Иск. № табл.

Разраб. Дрозд ДЖ-08.88
ГЛП Макеев Л. 08.88
И. контр. Новик С.Л. 08.88
Исполв. Красуцкий С.Л. 08.88

Льбон 3

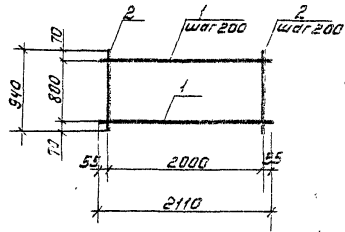

Форм. зона	Поз.	Обозначение	Наименование	Кол.	Примечание
			Детали		
	1		Ф10А-ШГОСТ5781-82* P-2110	5	1,3кг
	2		Ф10А-ШГОСТ5781-82* P-940	14	0,6кг

Привязан			

ТПР 820-4-033.88 КЖЦ

Сетка арматурная С74

Стандарт	Масса	Насыщен.
P	131	1.50
Листов	Листов	

Белгипроводхоз

Копировал

Формат А4

Ш.В.И.Е. Подпись и дата

Разработ Дрозд И.С. 01.88
 ГУП Макеев Д. 01.88
 И.контр. Новик В.В. 01.88
 Нач.отб. Красницкий В.Л. 01.88

44

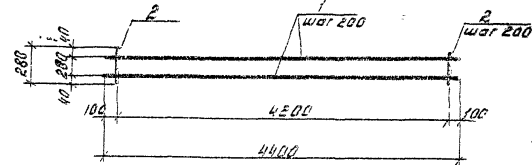

Форм. зона	Поз.	Обозначение	Наименование	Кол.	Примечание
			Детали		
	1		Ф10А-ШГОСТ5781-82* P-4400	2	2,71кг
	2		Ф10А-ШГОСТ5781-82* P-280	22	0,17кг

2517/3

Привязан			

ТПР 820-4-033.88 КЖЦ

Сетка арматурная С75

Стандарт	Масса	Насыщен.
P	916	1.50
Листов	Листов	

Белгипроводхоз

Копировал

Формат А4

Ш.В.И.Е. Подпись и дата

Разработ Дрозд И.С. 01.88
 ГУП Макеев Д. 01.88
 И.контр. Новик В.В. 01.88
 Нач.отб. Красницкий В.Л. 01.88

Альбом 3

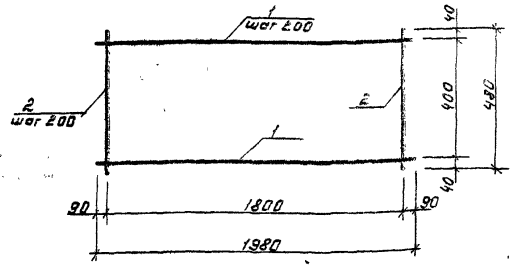

Форм. Зона	Поз.	Обозначение	Наименование	Кол.	Примечание
			Детали		
	1		10А-III ГОСТ 5781-82* L=1980	3	1,22 кг
	2		10А-III ГОСТ 5781-82* L=480	10	0,24 кг

Привязки

Ил. №:

ТПР 820-4-033.88 КЖИ

Сетка арматурная С76	Станд.	Масса	Масштаб
	Р	6,06	
	Листов	Листов	
	8	2	

Белгипроводхоз

Копировал Формат А4

Ил. №: по др. Подпись и дата. Ил. №: по др.

Разработ. Ярошевич В.С. 02.02.88
 Провер. ГИП Макеев А. 02.02.88
 Инженер Новик С.В. 02.02.88
 Нач. отд. Красницкий А.А. 02.02.88

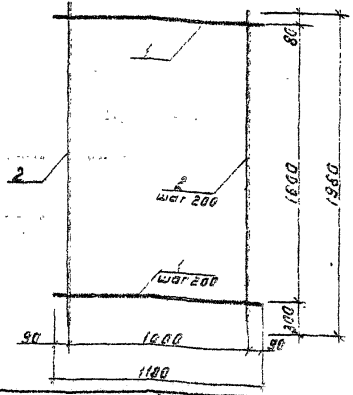

Форм. Зона	Поз.	Обозначение	Наименование	Кол.	Примечание
			Детали		
	1		10А-III ГОСТ 5781-82* L=1180	9	0,73 кг
	2		10А-III ГОСТ 5781-82* L=1980	6	1,22 кг

Привязки 25П/3

Ил. №:

ТПР 820-4-033.88 КЖИ

Сетка арматурная С77	Станд.	Масса	Масштаб
	Р	13,89	
	Листов	Листов	
	8	2	

Белгипроводхоз

Копировал Формат А4

Ил. №: по др. Подпись и дата. Ил. №: по др.

Разработ. Ярошевич В.С. 02.02.88
 Провер. ГИП Макеев А. 02.02.88
 Инженер Новик С.В. 02.02.88
 Нач. отд. Красницкий А.А. 02.02.88

А. Л. Б. 04.3

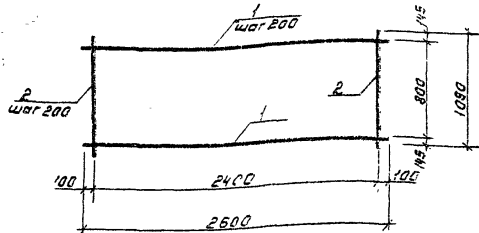

Форм. Зона	Поз.	Обозначение	Наименование	Кол.	Примечание
			Детали		
	1		10А-III ГОСТ 5781-82* R=2600	5	1,60 кг
	2		10А-III ГОСТ 5781-82* R=1090	13	0,67 кг

Привязки

И. № №

ТПР 820-1-033.88 КЖЦ

Сетка арматурная
С78

Станд. Масса Масштаб

Р 15,76

Лист 83 Листов

Белгипроводков

Копировал

Формат А4

И. № № табл. Подпись и дата. Электронный вариант

Разработ Яршевич А. С. 04.08
 Провер ГИП Мокеев А. С. 08.08
 И. КОНТРОЛЬ Новик С. В. 09.08
 Нач. отд. Красочный А. С. 09.08

1.6

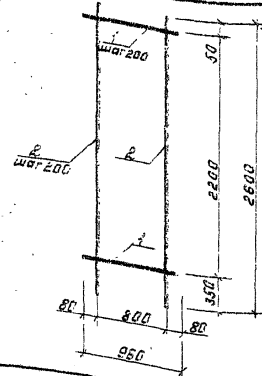

Форм. Зона	Поз.	Обозначение	Наименование	Кол.	Примечание
			Детали		
	1		10А-III ГОСТ 5781-82*		
			R=950	12	0,53 кг.
	2		10А-III ГОСТ 5781-82*		
			R=2600	5	1,6 кг

Привязки

И. № №

ТПР 820-4-033.88 КЖЦ

Сетка арматурная
С79

Станд. Масса Масштаб

Р 15,08

Лист 84 Листов

Белгипроводков

Копировал

Формат А4

И. № № табл. Подпись и дата. Электронный вариант

Разработ Яршевич А. С. 04.08
 Провер ГИП Мокеев А. С. 08.08
 И. КОНТРОЛЬ Новик С. В. 09.08
 Нач. отд. Красочный А. С. 09.08

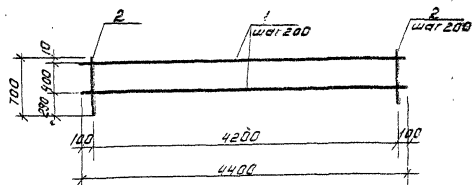

Форм. Зона	Поз.	Обозначение	Наименование	Кол.	Примечание
			Детали		
	1		Ф10А-ШГОСТ5781-82* R=4400	3	271кг.
	2		Ф10А-ШГОСТ5781-82* R=700	22	0,53кг.

Привязан

Ш.В.№

ТПР 820-4-033.88 КЖЦ

Сетка арматурная С80

Станд. Масса Массиф

Р 17,53

Листов листов

Белгипроводхоз

Копировал

Формат А4

Ш.В.№ град. Подпись и дата. Взам. ин.В.И.

Разработ Дрозд
 ГУП Макеев
 Инженер Новик
 Нач.отд. Красичкин

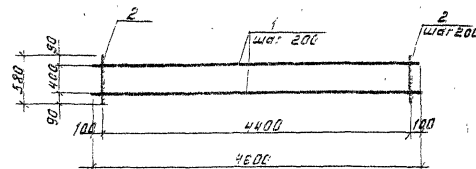

Форм. Зона	Поз.	Обозначение	Наименование	Кол.	Примечание
			Детали		
	1		Ф10А-ШГОСТ5781-82* R=4600	3	2,84кг.
	2		Ф10А-ШГОСТ5781-82* R=580	23	0,36кг.

Привязан

Ш.В.№

ТПР 820-4-033.88 КЖЦ

Сетка арматурная С81

Станд. Масса Массиф

Р 168 1:50

Листов листов

Белгипроводхоз

Копировал

Формат А4

Ш.В.№ град. Подпись и дата. Взам. ин.В.И.

Разработ Дрозд
 ГУП Макеев
 Инженер Новик
 Нач.отд. Красичкин

Альбом 3

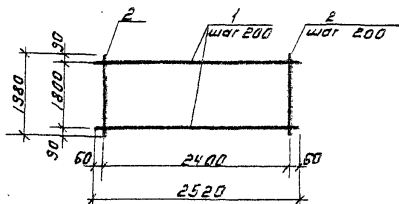

Форм. зона	Поз.	Обозначение	Наименование	Кол.	Примечание
			Детали		
	1		Ф10А-Ш ГОСТ 5781-82* P-2520	10	1,55 кг.
	2		Ф10А-Ш ГОСТ 5781-82* P-1980	13	1,22 кг.

Привязка			
Ш.в. №			

ТПР 820-4-033.88 КЖЦ

Сетка арматурная С 82

Станд. Масса Масштаб

P 31,36

Листов / Листов

Белгипроводхоз

Копировал

Формат А4

Ш.в. №, табл., Подпись и дата, Ш.в. №, табл.

Разработ	Дрозд	И.И.	01.88
Г.И.П.	Макеев	И.	03.88
И.контр.	Новик	В.И.	01.88
Нач.отв.	Красуцкий	А.И.	01.88

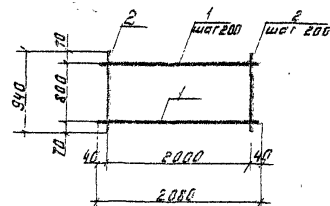

Форм. зона	Поз.	Обозначение	Наименование	Кол.	Примечание
			Детали		
	1		Ф10А-Ш ГОСТ 5781-82* P-2080	5	1,22 кг.
	2		Ф10А-Ш ГОСТ 5781-82* P-940	11	0,5 кг.

2517/3

Привязка			
Ш.в. №			

ТПР 820-4-033.88 КЖЦ

Сетка арматурная С 83

Станд. Масса Масштаб

P 130 1:50

Листов / Листов

Белгипроводхоз

Копировал

Формат А4

Ш.в. №, табл., Подпись и дата, Ш.в. №, табл.

Разработ	Дрозд	И.И.	01.88
Г.И.П.	Макеев	И.	03.88
И.контр.	Новик	В.И.	01.88
Нач.отв.	Красуцкий	А.И.	01.88

Лист 3

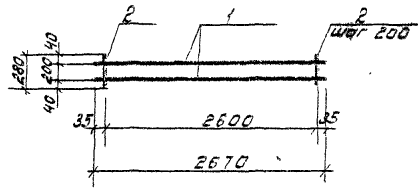

Форм. Зона	Поз.	Обозначение	Наименование	Кол.	Примечание
			Детали		
	1		Ф10А-III ГОСТ 5781-82* R=2670	2	1.85 кг
	2		Ф10А-III ГОСТ 5781-82* R=260	14	0.17 кг

Привязан			
Ив. №:			

ТПР 820-4-033.88 КЖЦ			
Сетка арматурная С84	Станд.	Масса	Насытка
	Р	5.68	1:50
		Листов	Листов
		Белгипроводхоз	

Разработ: Арозд
 ГИП: Никеев
 И.контр: Новик
 Нач.отв: Красуцкий

Копировал: Формат А4

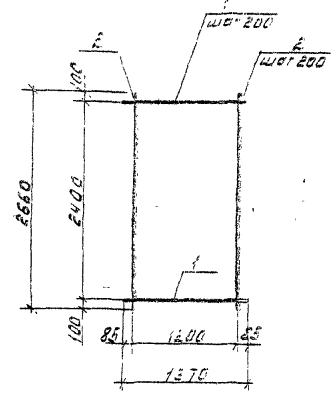

Форм. Зона	Поз.	Обозначение	Наименование	Кол.	Примечание
			Детали		
	1		Ф10А-III ГОСТ 5781-82* R=1370	13	0.85 кг
	2		Ф10А-III ГОСТ 5781-82* R=2600	7	1.6 кг

Привязан			
Ив. №:			

ТПР 820-4-033.88 КЖЦ			
Сетка арматурная С85	Станд.	Масса	Насытка
	Р	22.25	1:50
		Листов	Листов
		Белгипроводхоз	

Разработ: Арозд
 ГИП: Никеев
 И.контр: Новик
 Нач.отв: Красуцкий

Копировал: Формат А4

Альбом 3

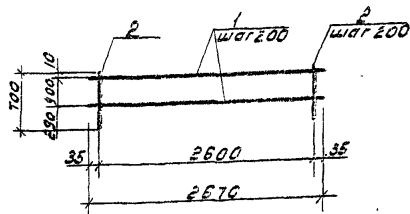

Форм.zeich.	Поз.	Обозначение	Наименование	Кол.	Примечание
			Детали		
	1		Ф10В-ШГОСТ5781-82*P-2670	3	1,65кг.
	2		Ф10В-ШГОСТ5781-82*P-700	14	0,43кг.

Привязан

ШМВ.№

ТПР 820-4-033.88 КЖЦ

Сетка арматурная С86

Станд. Масса Меситов

Р 10,97 1,50

Листов Листов

Белгипроводхоз

Копировал

Формат А4

Разработ Дрозд
Г.И.П. Мокеев
Н.Контр. Новик
Нач.отд. Красницкий

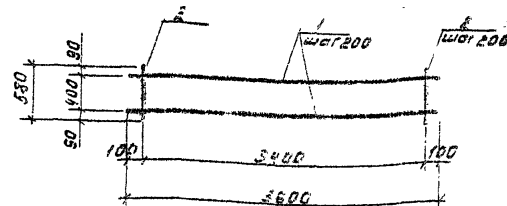

Форм.zeich.	Поз.	Обозначение	Наименование	Кол.	Примечание
			Детали		
	1		Ф10В-ШГОСТ5781-82*P-2600	3	2,22кг.
	2		Ф10В-ШГОСТ5781-82*P-520	18	0,35кг.

2517/3

Привязан

ШМВ.№

ТПР 820-4-033.88 КЖЦ

Сетка арматурная С87

Станд. Масса Меситов

Р 13,14

Листов Листов

Белгипроводхоз

Копировал

Формат А4

ШМВ.№-год. Листы и дата в зак. шмв.№

Разработ Дрозд
Г.И.П. Мокеев
Н.Контр. Новик
Нач.отд. Красницкий

Львов 3

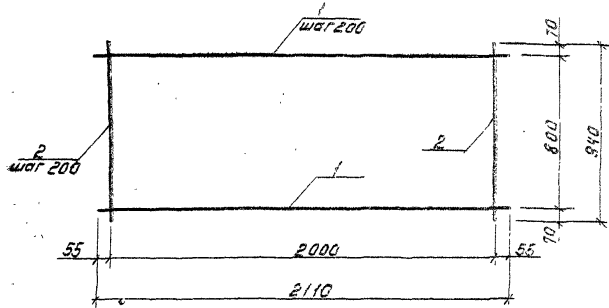

Форм. Залог. Поз.	Обозначение	Наименование	Кол.	Примечание
		Детали		
1		10А-Ш ГОСТ 5781-82*		
		С=2110	5	1,3 кг
2		10А-Ш ГОСТ 5781-82*		
		С=940	11	0,58 кг.

Привязан

Шв. №

ТПР 820-4-033.88 КЖЦ

Сетка арматурная С88

Станд. Масса Метров

Р 12,88

Листов 23 Листов

Белгипроводхоз

Копировал

Формат А4

Шв. № подл. Подпись и дата

Разработ. Ярешевич В.С. 01.88
 Провер. ГЛП Накеев А. 01.88
 И.контр. Новик А.П. 01.88
 Нач. отд. Крауцкий Я.П. 01.88

51

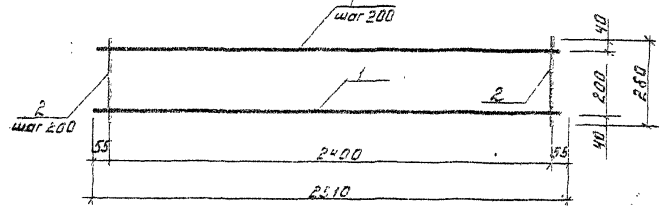

Форм. Залог. Поз.	Обозначение	Наименование	Кол.	Примечание
		Детали		
1		10А-Ш ГОСТ 5781-82*		
		С=2110	2	1,65 кг
2		10А-Ш ГОСТ 5781-82*		
		С=280	13	0,17 кг.

2517/3

Привязан

Шв. №

ТПР 820-4-033.88 КЖЦ

Сетка арматурная С88

Станд. Масса Метров

Р 5,31

Листов 23 Листов

Белгипроводхоз

Копировал

Формат А4

Шв. № подл. Подпись и дата

Разработ. Ярешевич В.С. 01.88
 Провер. ГЛП Накеев А. 01.88
 И.контр. Новик А.П. 01.88
 Нач. отд. Крауцкий Я.П. 01.88

Альбом 3

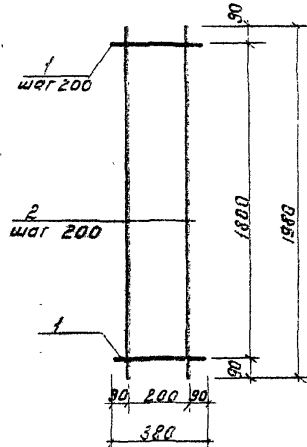

Пор. Зона	Поз.	Обозначение	Наименование	Кол.	Примечание
			Детали		
	1		10А-Ш ГОСТ 5781-82* С=380	10	0,23 кг.
	2		10А-Ш ГОСТ 5781-82* С=1880	2	1,22 кг.

Привязан

Ш.В.№:

ТПР 820-4-033.88 КЖЦ

Сетка арматурная С90	Стадия	Масса	Масштаб
	Р	4,74	
	Лист 95 Листов		
Белгипроводхоз			

Копировал Формат А4

Ш.В.№ по д. Предл. и дата. Взам. инв. №

Разраб.	Ярошевич	Ю.С.	07.88
Провер.	ГЦП	Макеев	Ан
Н.контр.	Новик	В.А.	07.88
Нач.отб.	Красицкий	С.Л.	07.88

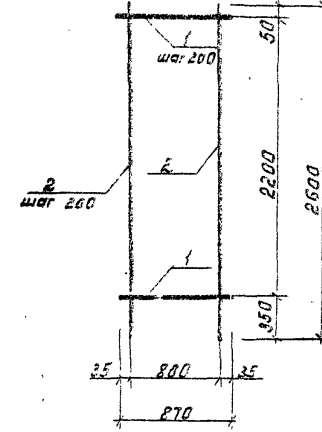

Пор. Зона	Поз.	Обозначение	Наименование	Кол.	Примечание
			Детали		
	1		10А-Ш ГОСТ 5781-82* С=870	12	0,54 кг.
	2		10А-Ш ГОСТ 5781-82* С=2660	5	1,6 кг.

Привязан 2517/3

Ш.В.№:

ТПР 820-4-033.88 КЖЦ

Сетка арматурная С91	Стадия	Масса	Масштаб
	Р	14,48	
	Лист 95 Листов		
Белгипроводхоз			

Копировал Формат А4

Ш.В.№ по д. Предл. и дата. Взам. инв. №

Разраб.	Ярошевич	Ю.С.	07.88
Провер.	ГЦП	Макеев	Ан
Н.контр.	Новик	В.А.	07.88
Нач.отб.	Красицкий	С.Л.	07.88

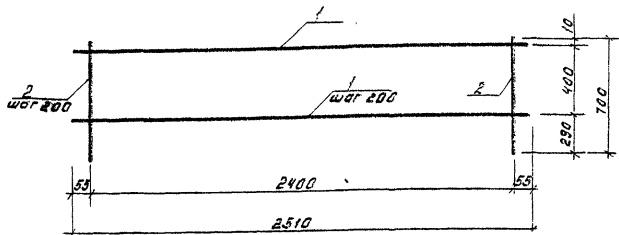

Форм. зона	Поз.	Обозначение	Наименование	Кол.	Примечание
			Асталь		
	1		10A-III ГОСТ 5781-82* P=2510	3	1.55 кг.
	2		10A-III ГОСТ 5781-82* P=700	13	0.43 кг.

Привязан			
ИМБ.№:			

ТПР 820-4-033.88 КЖИ

Сетка арматурная С 92	Станд. Масса Масс/шт
P 1024	
Лист 97 Листов	
Белгипроводхоз	

Копировал Формат А4

ИМБ.№ подл. Подп. и дата вв. в экз.

Разработ	Ярошевич В.С.	11.88
Провер.	ГШП Макеев А.	05.89
Инж. контр.	Новик В.И.	09.89
Нач. отд.	Красицкий В.И.	09.89

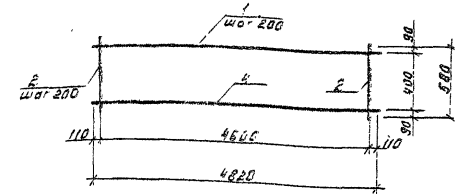

Форм. зона	Поз.	Обозначение	Наименование	Кол.	Примечание
			Детали		
	1		10A-III ГОСТ 5781-82* P=4820	3	2.97 кг.
	2		10A-III ГОСТ 5781-82* P=580	24	0.35 кг.

Привязан			
ИМБ.№:			

ТПР 820-4-033.88 КЖИ

Сетка арматурная С 93	Станд. Масса Масс/шт
P 1751	
Лист 98 Листов	
Белгипроводхоз	

Копировал Формат А4

ИМБ.№ подл. Подп. и дата вв. в экз.

Разработ	Ярошевич В.С.	11.88
Провер.	ГШП Макеев А.	05.89
Инж. контр.	Новик В.И.	09.89
Нач. отд.	Красицкий В.И.	09.89

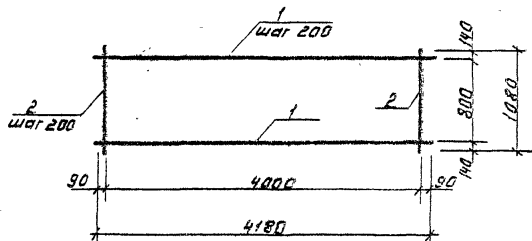

Форм.	Зона	Пос.	Обозначение	Наименование	Кол.	Примечание
				Детали		
		1		10А-III ГОСТ 5781-82 с-4180	5	2,58 кг
		2		10А-III ГОСТ 5781-82 с-1080	21	0,67 кг

Привязан

Ш.в. №

ТПР 820-4-033.88 КЖЦ

Сетка арматурная
С 94

Стадия Масса Масштаб

Р 26,9

Лист 99 Листов

Белгипроводхоз

Копировал

Формат А4

Ш.в. №, год, Подп. и дата, Взам. инв. №

Разроб. Яровевич В.С. 01.88
 Провер. ГИП Макеев А. 08.88
 Н.контр. Новик В.И. 01.88
 Нач. отд. Красницкий В.И. 01.88

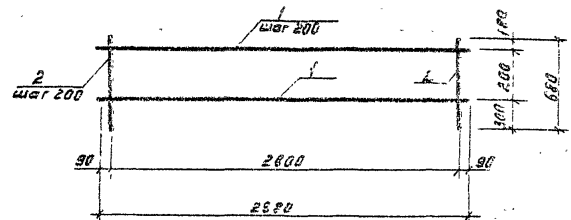

Форм.	Зона	Пос.	Обозначение	Наименование	Кол.	Примечание
				Детали		
		1		10А-III ГОСТ 5781-82 с-2580	2	1,84 кг
		2		10А-III ГОСТ 5781-82 с-680	15	0,42 кг

2517/3

Привязан

Ш.в. №

ТПР 820-4-033.88 КЖЦ

Сетка арматурная
С 95

Стадия Масса Масштаб

Р 9,98

Лист 100 Листов

Белгипроводхоз

Копировал

Формат А4

Ш.в. №, год, Подп. и дата, Взам. инв. №

Разроб. Яровевич В.С. 01.88
 Провер. ГИП Макеев А. 08.88
 Н.контр. Новик В.И. 01.88
 Нач. отд. Красницкий В.И. 01.88

Альбом 3

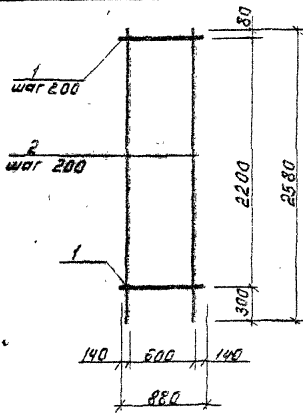

Форм. зона	Поз.	Обозначение	Наименование	Кол.	Примечание
			Детали		
	1		10A-III ГОСТ 5781-82 * E=880	12	0.55 кг
	2		10A-III ГОСТ 5781-82 * E=2580	4	1.50 кг

Привязан			
Инв. №:			

ТПР 820-4-033.88 КЖЦ

Сетка арматурная С 96

Стадия Масса Масштаб

Р 12,89

Листов/Листов

Белгипроводхоз

Разработ.	Ярошевский	В.С.	01.89
Провер.	ГИП	Макеев	А.
Н.контр.	Новик	В.С.	01.89
Исполн.	Красицкий	В.С.	01.89

Копировал

Формат А4

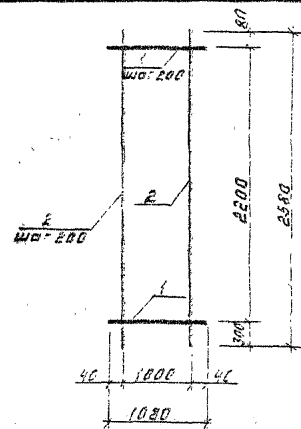

Форм. зона	Поз.	Обозначение	Наименование	Кол.	Примечание
			Детали		
	1		10A-III ГОСТ 5781-82 * E=1080	12	0.66 кг
	2		10A-III ГОСТ 5781-82 * E=2580	5	1.59 кг

Привязан 2517/3			
Инв. №:			

ТПР 820-4-033.88 КЖЦ

Сетка арматурная С 97

Стадия Масса Масштаб

Р 17,4Е

Листов/Листов

Белгипроводхоз

Разработ.	Ярошевский	В.С.	01.89
Провер.	ГИП	Макеев	А.
Н.контр.	Новик	В.С.	01.89
Исполн.	Красицкий	В.С.	01.89

Копировал

Формат А4

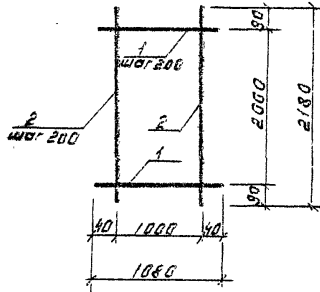

Форм. Зона.	Поз.	Обозначение	Наименование	Кол.	Примечание.
			Детали		
	1		10А-Ш ГОСТ 5781-82* L=1080	11	0,66 кг
	2		10А-Ш ГОСТ 5781-82* L=2180	6	1,35 кг

Привязан			
Ш.в. №			

ТПР 820-4-033.88 КЖЦ

Сетка арматурная
С 98.

Станд. Масса Масштаб

Р 15,36

Листов Листов

Белгипроводхоз

Копировал

Формат К4

Ш.в. № подл. Подпись и дата

Разраб.	Ярашевский В.С.	01.89
Провер.	Г.И.П. Макеев	02.89
Н.контр.	Новик	02.89
Нач. отд.	Красницкий В.И.	01.89

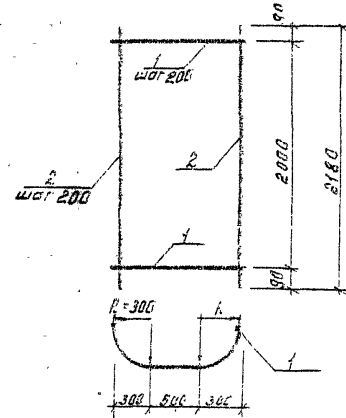

Форм. Зона.	Поз.	Обозначение	Наименование	Кол.	Примечание.
			Детали		
	1		10А-Ш ГОСТ 5781-82* L=1080	11	0,66 кг
	2		10А-Ш ГОСТ 5781-82* L=2180	6	1,35 кг

Привязан 2517/3			
Ш.в. №			

ТПР 820-4-033.88 КЖЦ

Сетка арматурная
С 99.

Станд. Масса Масштаб

Р 20,59

Листов Листов

Белгипроводхоз

Копировал

Формат К4

Ш.в. № подл. Подпись и дата

Разраб.	Ярашевский В.С.	01.89
Провер.	Г.И.П. Макеев	02.89
Н.контр.	Новик	02.89
Нач. отд.	Красницкий В.И.	01.89

Альбом 3

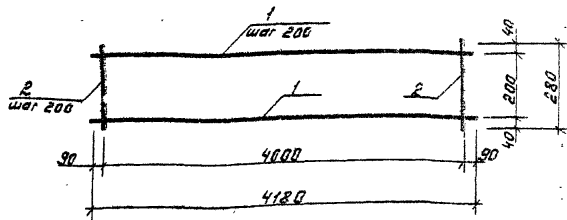

Форм. Зона	Поз.	Обозначение	Наименование	Кол.	Примечание
			Детали		
	1		10А-Ш ГОСТ 5781-82* L=4180	2	2,57 кг
	2		10А-Ш ГОСТ 5781-82* L=280	21	0,17 кг

Привязка

Инв. №:

ТПР 820-4-033.88 КЖЦ

Сетка арматурная С100

Стадия Масса Месштаб

Р 8,77

Листов 15

Белгипроводхоз

Копировал

Формат А4

Ш.В.К.подл. Подпись и дата, Взам. инв. №

Разраб. Ярашевский А.С. 01.88
 Провер. ГИП Макеев А. 01.88
 Н.контр. Новик С.В. 01.88
 Нач. отд. Красуцкий В.А. 01.88

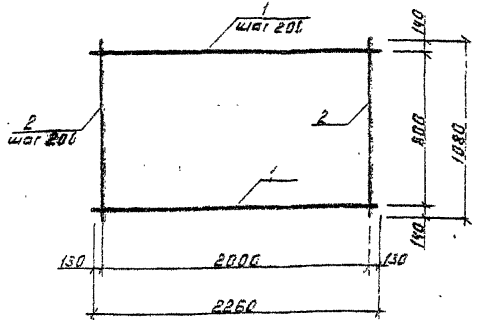

Форм. Зона	Поз.	Обозначение	Наименование	Кол.	Примечание
			Детали		
	1		10А-Ш ГОСТ 5781-82* L=2260	5	1,40 кг
	2		10А-Ш ГОСТ 5781-82* L=1080	11	0,67 кг

2517/3

Привязка

Инв. №:

ТПР 820-4-033.88 КЖЦ

Сетка арматурная С101

Стадия Масса Месштаб

Р 14,29

Листов 18

Белгипроводхоз

Копировал

Формат А4

Ш.В.К.подл. Подпись и дата, Взам. инв. №

Разраб. Ярашевский А.С. 01.88
 Провер. ГИП Макеев А. 01.88
 Н.контр. Новик С.В. 01.88
 Нач. отд. Красуцкий В.А. 01.88

Альбом 3

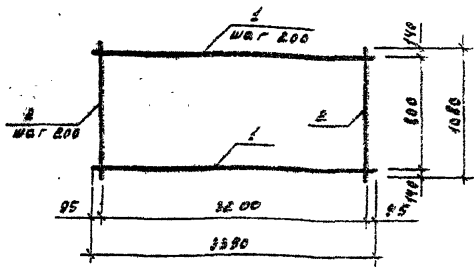

Форм. знака	Поз.	Обозначение	Наименование	Кол.	Примечание
			Детали		
	1		10А-III ГОСТ 5781-82 $l=3390$	5	2,09 кг
	2		10А-III ГОСТ 5781-82 $l=1080$	17	0,67 кг

Привязан

Шиб. №

ТПР 820-4-033.88 КЖУ

Сетка арматурная с 102

Станд. Масса Массиф

Р 21,79

Мет 102 Метов

Белгипроводхоз

Копировал

Формат А4

Разраб. Ярошевич Д.С. 06.99
 Провер. ГИП Намеев Б. 01.80
 И.контр. Новик Г.И. 01.88
 Нач.отд. Красуцкий В.И. 01.88

58

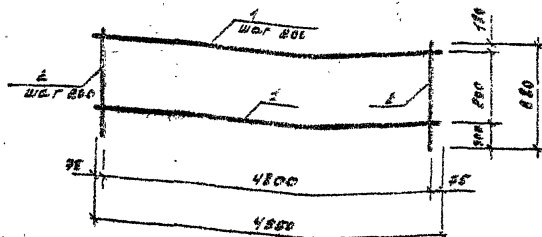

Форм. знака	Поз.	Обозначение	Наименование	Кол.	Примечание
			Детали		
	1		10А-III ГОСТ 5781-82 $l=4800$	5	3,06 кг
	2		10А-III ГОСТ 5781-82 $l=820$	17	0,44 кг

2517/3

Привязан

Шиб. №

ТПР 820-4-033.88 КЖУ

Сетка арматурная с 103

Станд. Масса Массиф

Р 16,60

Мет 103 Метов

Белгипроводхоз

Копировал

Формат А4

Шиб. №, Подпись и дата

Разраб. Ярошевич Д.С. 06.99
 Провер. ГИП Намеев Б. 01.80
 И.контр. Новик Г.И. 01.88
 Нач.отд. Красуцкий В.И. 01.88

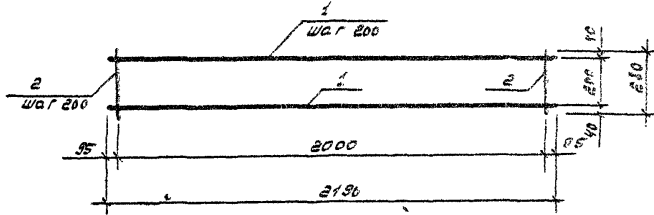

Форм. зона	Поз.	Обозначение	Наименование	Кол.	Примечание
			детали		
	1		10А-III ГОСТ 5781-82 ^л l=2190	5	1,35 кг
	2		10А-III ГОСТ 5781-82 ^л l=280	11	0,4 кг

привязка

ИНВ. №

ТПР 820-4-033.88 КЖЦ

сетка арматурная
с 104

стадия Масса Масштаб

Р 4,57

лист № листов

Белгипроводхоз

Копирован

Формат А4

Инд. № подл. Подпись и дата Власт. инст. №

Разраб. Ярошевич В.С. 01.91
 Провер. ГИП Макеев А. 06.98
 И.МОНТ. Новик В.С. 09.92
 Нач. отд. Красуцкий В. 09.98

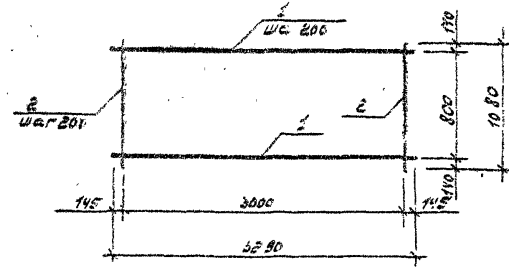

Форм. зона	Поз.	Обозначение	Наименование	Кол.	Примечание
			детали		
	1		10А-III ГОСТ 5781-82 ^л l=3290	5	2,02 кг
	2		10А-III ГОСТ 5781-82 ^л l=280	16	0,66 кг

2517/3

привязка

ИНВ. №

ТПР 820-4-033.88 КЖЦ

сетка арматурная
с 105

стадия Масса Масштаб

Р 20,80

лист № листов

Белгипроводхоз

Копирован

Формат А4

Инд. № подл. Подпись и дата Власт. инст. №

Разраб. Ярошевич В.С. 01.91
 Провер. ГИП Макеев А. 06.98
 И.МОНТ. Новик В.С. 09.92
 Нач. отд. Красуцкий В. 09.98

Л. 16 Б. 13

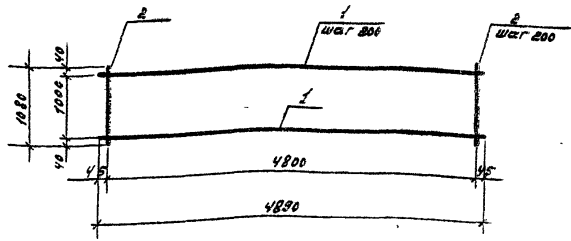

Пор. Зав. №	Поз.	Обозначение	Наименование	Кол.	Примечание
			Детали		
1		Ф10А-III ГОСТ 5781-82 л=4800		6	3,02 кг
2		Ф10А-III ГОСТ 5781-82 л=1080		25	0,67 кг

Привязан

Инд. №

ТПР 820-4-033.88 КЖИ

Сетка арматурная с 106

Стандарт	Масса	Масштаб
Р	34,87	1:50

Листов Листов

Белгипроводжос

Копирован

Формат А4

Инд. № подл. Подпись и дата Исполн. Инж. №

Разраб. Дрозд
 ГУП Макаев
 И.КОНТ. НОВИК
 Нач. отд. Красичников

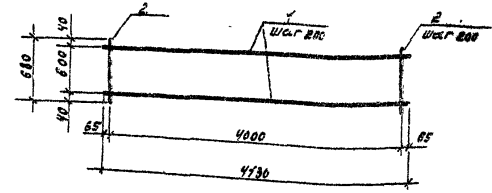

Пор. Зав. №	Поз.	Обозначение	Наименование	Кол.	Примечание
			Детали		
1		Ф10А-III ГОСТ 5781-82 л=4000		4	2,55 кг
2		Ф10А-III ГОСТ 5781-82 л=610		21	0,78 кг

1517/3

Привязан

Инд. №

ТПР 820-4-033.88 КЖИ

Сетка арматурная с 107

Стандарт	Масса	Масштаб
Р	15,02	1:50

Листов Листов

Белгипроводжос

Копирован

Формат А4

Инд. № подл. Подпись и дата Исполн. Инж. №

Разраб. Дрозд
 ГУП Макаев
 И.КОНТ. НОВИК
 Нач. отд. Красичников

А. Лаво. М. 3

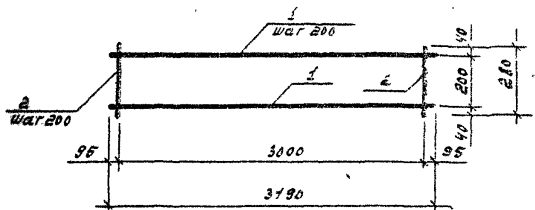

Форм. зона	Поз.	Обозначение	Наименование	Кол.	Примечание
			Детали		
	1		10А-III ГОСТ 5781-82* L=3190	2	1,97 кг
	2		10А-III ГОСТ 5781-82* L=280	16	0,12 кг

Привязан			
ИМБ. №			

ИМБ. №	подв.	Подпись и дата	Т.П.Р. 820-4-033.88 КЖЦ			
			Разраб.	Ярошевич	В.С.	06.88
			Провер.	Г.И.П.	Накеев	07.88
			И.КОНТР.	Новиц	08.88	
	Науч. отд.	Краочуцкий	В.Л.	08.88		

Копирован Формат А4

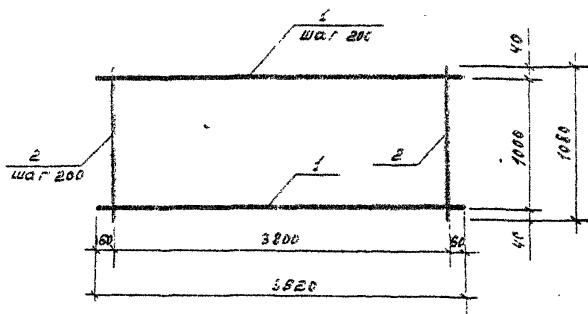

Форм. зона	Поз.	Обозначение	Наименование	Кол.	Примечание
			Детали		
	1		10А-III ГОСТ 5781-82* L=3620	6	2,46 кг
	2		10А-III ГОСТ 5781-82* L=400	20	0,66 кг

Привязан 2517/3			
ИМБ. №			

ИМБ. №	подв.	Подпись и дата	Т.П.Р. 820-4-033.88 КЖЦ			
			Разраб.	Ярошевич	В.С.	06.88
			Провер.	Г.И.П.	Накеев	06.88
			И.КОНТР.	Новиц	08.88	
	Науч. отд.	Краочуцкий	В.Л.	08.88		

Копирован Формат А4

Альбом 3

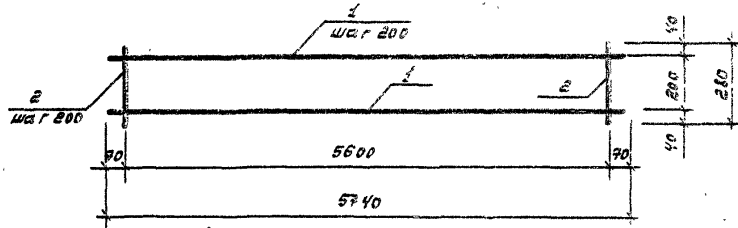

Кор.	Примечание	Наименование	Обозначение	Поз.	№ на 30 мм	Форм.
		Астали				
		10А-III ГОСТ 5781-82*		а		
	3,54 кг		с = 5740	б		
		10А-III ГОСТ 5781-82*				
	0,19 кг		с = 280			

ПРОВЕРКА

ИМБ. №

ТПР 820-4-033.88 КЖУ

Сетка арматурная с 112

Станд. Масса Масштаб

Р 12,01

Лист 119 Листов

Белгипробоэжос

Разраб.	Ярошевич	06.88
Провер.	Макеев	06.88
ГЛП		
Контр.	Невлин	07.88
Науч. отв.	Красуцкий В.Л.	08.88

Копирован

Формат А4

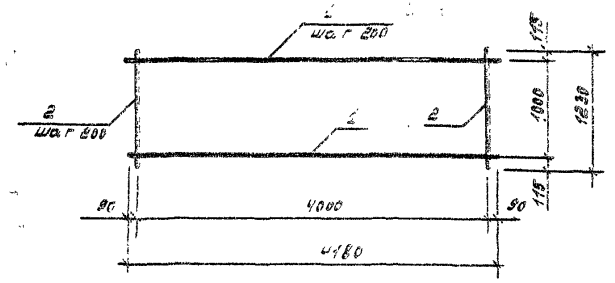

Кор.	Примечание	Наименование	Обозначение	Поз.	№ на 30 мм	Форм.
		Астали				
		10А-III ГОСТ 5781-82*		а		
	2,58 кг		с = 4180	б		
		10А-III ГОСТ 5781-82*				
	0,95 кг		с = 1280			

2517/3

ПРОВЕРКА

ИМБ. №

ТПР 820-4-033.88 КЖУ

Сетка арматурная с 115

Станд. Масса Масштаб

Р 3,44

Лист 116 Листов

Белгипробоэжос

Разраб.	Ярошевич	06.88
Провер.	Макеев	06.88
ГЛП		
Контр.	Невлин	07.88
Науч. отв.	Красуцкий В.Л.	08.88

Копирован

Формат А4

ИМБ. №, Подпись и дата Инж. И.И.И.

ИМБ. №, Подпись и дата Инж. И.И.И.

А-180003

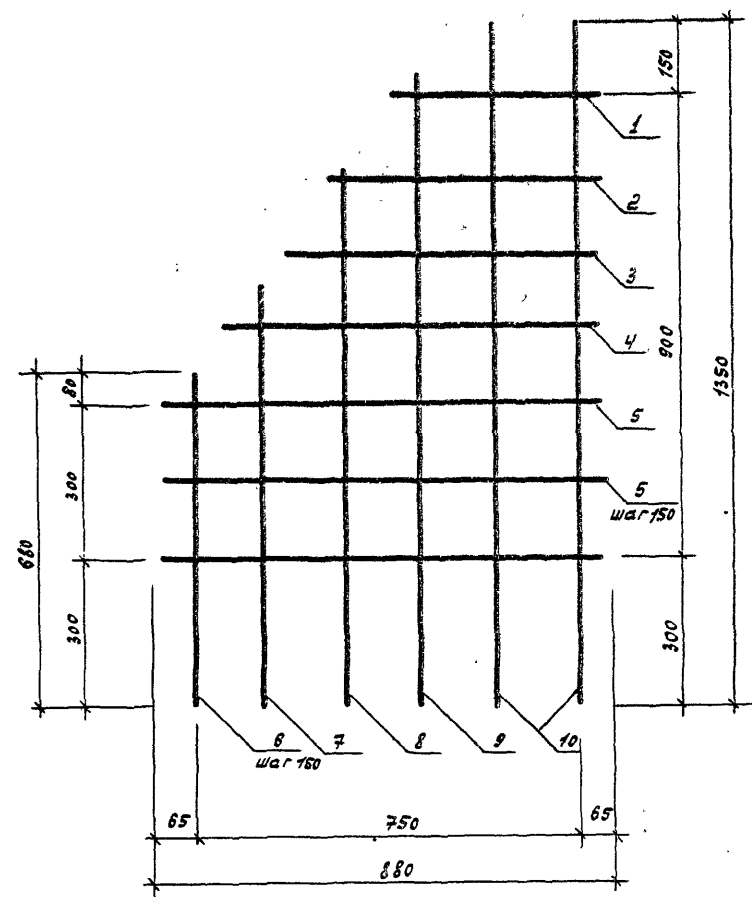

№ детали	№ материала	№ п/п	Объемаченис	Наименование	Масса	Примечание
				детали		
		1		10А-III ГОСТ 5781-82* l=400	1	0,25 кг
		2		l=520	1	0,32 кг
		3		l=600	1	0,37 кг
		4		l=720	1	0,44 кг
		5		l=880	3	0,54 кг
		6		l=680	1	0,42 кг
		7		l=840	1	0,52 кг
		8		l=1060	1	0,65 кг
		9		l=1260	1	0,78 кг
		10		10А-III ГОСТ 5781-82* l=1550	2	0,83 кг

Инд. № подл. Подпись и дата Власт. инд. №

ПРИВЯЗАН
И.И.В. №

Т.П.Р. 820-4-033.88		КЖЦ	
стадия	Масса	Масштаб	
Р	7,05		
Лист 113		Листов	
Белгипроробхоз			

Разраб. Ярошевич В.Е. 01.88
 Провер. ГИП Малеев В. 06.88
 И. КОМП. Новик В.И. 08.88
 Нач. отд. Красуцкий В.И. 08.88

Копирован

Формат А5

2517/3

Сетка арматурная с ИЧ

А-8660-Н 3

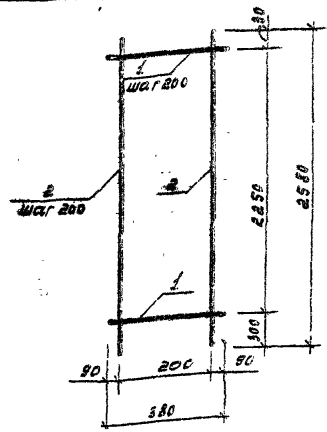

Пор. №	Обозначение	Наименование	Кол.	Примечание
		Детали		
1		10А-III ГОСТ 5781-82* R=380	16	0,23 кг
2		10А-III ГОСТ 5781-82* R=2580	2	1,59 кг

ПРИВЯЗАН

УНБ. №	
--------	--

ТПР 820-4-033.88 КЖИ

Сетка арматурная Стадия Масса Установ

С 115 Р 6,93

Листов 12 / листов

Белгипробоужос

Копирован Формат А4

Унб. № по в.д. Подпись и дата. Взам. инв. №

Разраб.	Ярошевич	06.98
Провер.	ГЦП Накаев	06.88
Н.контр.	Новик	06.88
Нач.отб.	Красичнев В.Л.	07.88

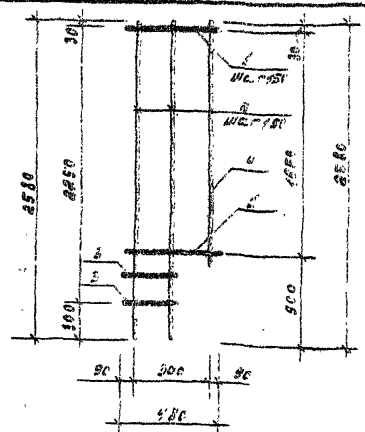

Пор. №	Обозначение	Наименование	Кол.	Примечание
		Детали		
1		10А-III ГОСТ 5781-82* R=480	16	0,23 кг
2		10А-III ГОСТ 5781-82* R=2580	2	1,59 кг
3		10А-III ГОСТ 5781-82* R=2250	4	0,57 кг
4		10А-III ГОСТ 5781-82* R=1900	1	1,04 кг

25/7/3

ПРИВЯЗАН

УНБ. №	
--------	--

ТПР 820-4-033.88 КЖИ

Сетка арматурная Стадия Масса Установ

С 116 Р 6,98

Листов 12 / листов

Белгипробоужос

Копирован Формат А4

Унб. № по в.д. Подпись и дата. Взам. инв. №

Разраб.	Ярошевич	06.98
Провер.	ГЦП Накаев	06.88
Н.контр.	Новик	06.88
Нач.отб.	Красичнев В.Л.	07.88

А.А.А.А.А.А.

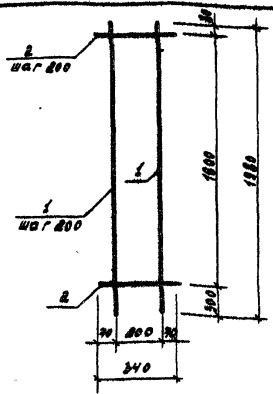

Форм. зона	Пос.	Обозначение	Наименование	Кол.	Примечание
			Детали		
	1		10А-III ГОСТ 5781-82 ^а с=1280	2	1,22 кг
	2		10А-III ГОСТ 5781-82 ^а с=340	9	0,21 кг

Инв. № подл. Подпись и дата	Разраб.	Ярошевич	С.С.	06.79
	Провер.	Г.И.П.	Малеев	08.88
	И.контр.	Н.В.И.	С.С.	08.79
	Нач. отд.	Красуцкий	А.А.	08.88

Привязан		
Инв. №		
ТПР-820-4-033.88 КЖЛ		
Стандия	Масса	Масштаб
Р	4,33	
Лист 122		Листов
Белгипроводхоз		
Копировал		
Формат А4		

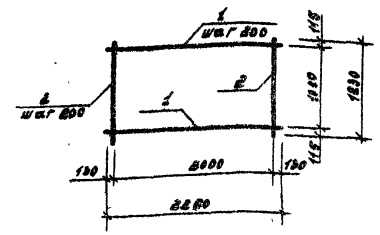

Форм. зона	Пос.	Обозначение	Наименование	Кол.	Примечание
			Детали		
	1		10А-III ГОСТ 5781-82 ^а с=2230	6	1,40 кг
	2		10А-III ГОСТ 5781-82 ^а с=1230	11	0,70 кг

Инв. № подл. Подпись и дата	Разраб.	Ярошевич	С.С.	06.79
	Провер.	Г.И.П.	Малеев	06.88
	И.контр.	Н.В.И.	С.С.	08.79
	Нач. отд.	Красуцкий	А.А.	08.88

Привязан			2517/3	
Инв. №				
ТПР-820-4-033.88 КЖЛ				
Стандия	Масса	Масштаб		
Р	16,42			
Лист 123		Листов		
Белгипроводхоз				
Копировал			Формат А4	

Альбом 3

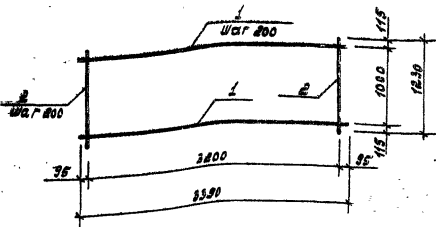

Форм.	Зона	№	Обозначение	Наименование	кол.	Примечание
				Детали		
		1		10А-III ГОСТ 5781-82* L=3390	35	0,09 кг
		2		10А-III ГОСТ 5781-82* L=1150	115	0,76 кг

Привязан

И.№. №

ТПР-820-4-033.88 КЖЦ

Сетка арматурная
с 115

Станд. Масса Мешков

Р 25,45

Листов Листов

Белгипроводжос

Копировал

Формат А4

Шк. № 10001. Подпись и дата. И.№. И.№. №

Разработ. Ярошевич ДС 06.27
 Провер. ГИП Макаев А 06.31
 И.КОНТРОЛЬЩИК 07.28
 И.№. отв. Браунский В. П. 08.12

67

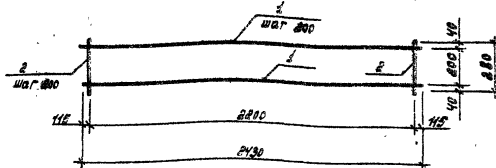

Форм.	Зона	№	Обозначение	Наименование	кол.	Примечание
				Детали		
		1		10А-III ГОСТ 5781-82* L=2800	2	1,50 кг
		2		10А-III ГОСТ 5781-82* L=2800	115	0,77 кг

25/7/13

Привязан

И.№. №

ТПР-820-4-033.88 КЖЦ

Сетка арматурная
с 120

Станд. Масса Мешков

Р 5,10

Листов Листов

Белгипроводжос

Копировал

Формат А4

Шк. № 10001. Подпись и дата. И.№. И.№. №

Разработ. Ярошевич ДС 06.12
 Провер. ГИП Макаев А 06.25
 И.КОНТРОЛЬЩИК 07.27
 И.№. отв. Браунский В. П. 08.12

А-180-М В

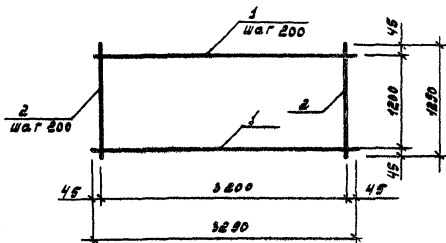

Форм. зона	Пр.з.	Обозначение	Наименование	Кол.	Примечание
			Детали		
	1		10А-III ГОСТ 5781-82* С=3230	7	2,03 кг
	2		10А-III ГОСТ 5781-82* С=1200	17	0,80 кг

Привязан			
И.н.в. №			

И.н.в. №, подл., подписи и дата

ТПР-820-4-033.88		КЖЦ	
Сетка арматурная С 121		Стадия	Масса
Разраб. Ярошевич		Р	27,34
Провер. ГИП Макеев		Листов / листов	
И.н.в. №		Белгипроводхоз	

Копировал

Формат А4

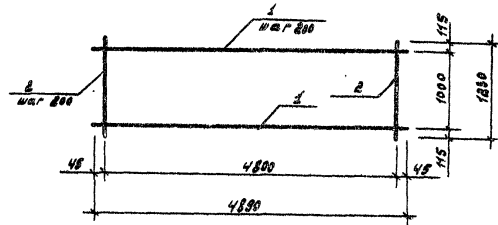

Форм. зона	Пр.з.	Обозначение	Наименование	Кол.	Примечание
			Детали		
	1		10А-III ГОСТ 5781-82* С=4830	6	3,02 кг
	2		10А-III ГОСТ 5781-82* С=1230	28	0,76 кг

Привязан 2517/3			
И.н.в. №			

И.н.в. №, подл., подписи и дата

ТПР-820-4-033.88		КЖЦ	
Сетка арматурная С 122		Стадия	Масса
Разраб. Ярошевич		Р	27,07
Провер. ГИП Макеев		Листов / листов	
И.н.в. №		Белгипроводхоз	

Копировал

Формат А4

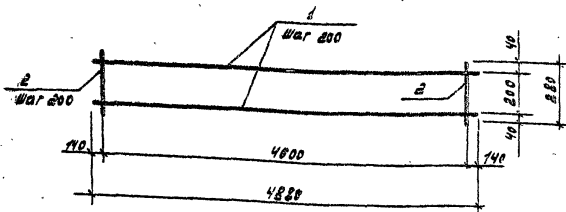

Форм.	Всма	Пос.	Обозначение	Наименование	Кол.	Примечание
				А стальной		
	1			10А-III ГОСТ 5781-82* $\ell=4800$	2	3,0 т кг
	2			10А-III ГОСТ 5781-82* $\ell=280$	24	0,7 т кг

Привязан			
И№. №			

ТПР-820-4-033.88 КЖЦ

Сетка арматурная С 123

Стандия	Масса	Масштаб
Р	10,16	
Лист 123 / листов		

Белгипроводхоз

Копирован
Формат А4

И№. № подл. Подпись и дата. И№. № инв. №

Разраб. Ярошевский *Ю.И.*
 Провер. *И.И.*
 ГУП Намсёв *И.И.* 06.83
 И. контр. Новик *В.И.*
 Нач. отд. Крашукин *В.И.*

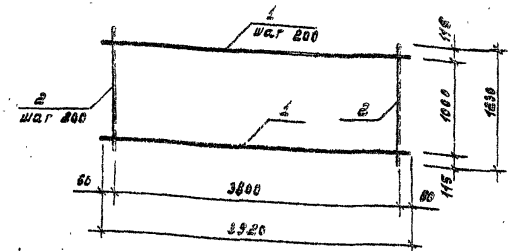

Форм.	Всма	Пос.	Обозначение	Наименование	Кол.	Примечание
				А стальной		
	1			10А-III ГОСТ 5781-82* $\ell=3800$	6	2,48 т кг
	2			10А-III ГОСТ 5781-82* $\ell=280$	20	0,76 т кг

Привязан 1517/3			
И№. №			

ТПР-820-4-033.88 КЖЦ

Сетка арматурная С 124

Стандия	Масса	Масштаб
Р	29,69	
Лист 123 / листов		

Белгипроводхоз

Копирован
Формат А4

И№. № подл. Подпись и дата. И№. № инв. №

Разраб. Ярошевский *Ю.И.*
 Провер. *И.И.*
 ГУП Намсёв *И.И.* 06.83
 И. контр. Новик *В.И.*
 Нач. отд. Крашукин *В.И.*

Лист 3

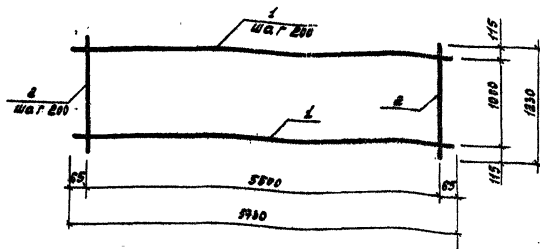

Форм. зона	№	Обозначение	Наименование	Кол.	Примечание
			Детали		
	1		10А-III ГОСТ 5781-82* b = 5230	6	3,34 кг
	2		10А-III ГОСТ 5781-82* b = 1230	25	0,76 кг

Привязан

ИВ. №

ТПР-820-4-033.88 РЖЦ

Сетка арматурная
С 125

Станд. Масса Местал

Р 43,25

Лист 130 Листов

Белгипровод жоз

Копирован

Формат А4

ИВ. №, табл. Подпись и дата. Взам. инв. №

Разработ. Яковлевич Ю. С.
Проект. ГИП Накаев Ю. 09.88
И. контрол. Новик
Нач. отд. Крайчицкий А. П.

70

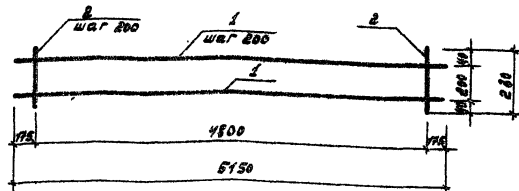

Форм. зона	№	Обозначение	Наименование	Кол.	Примечание
			Детали		
	1		10А-III ГОСТ 5781-82* b = 5150	2	3,18 кг
	2		10А-III ГОСТ 5781-82* b = 280	25	0,76 кг

Привязан

ИВ. №

2517/3

ТПР-820-4-033.88

Сетка арматурная
С 126

Станд. Масса Местал

Р 10,67

Лист Листов

Белгипровод жоз

Копирован

Формат А4

ИВ. №, табл. Подпись и дата. Взам. инв. №

Разработ. Яковлевич Ю. С.
Проект. ГИП Накаев Ю. 09.88
И. контрол. Новик
Нач. отд. Крайчицкий А. П.

Левый 3

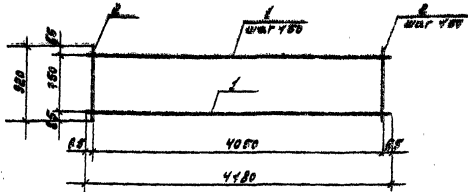

Форм. Зона	Поз.	Обозначение	Наименование	Кол.	Примечание
			Детали		
	1		φ10А-III ГОСТ 5781-82хЕ=4480	6	2,58 кг
	2		φ10А-III ГОСТ 5781-82хЕ=800	28	0,61 кг

Привязки

ЧНБ. №

ТПР-820-4-033.88 КОЖИ

Сетка арматурная
С 124

Стадия Масса Местов
Р 31,40 1:50

Листов Листов

Белгипроводжос

Копировал

Формат А4

Имя, отчество, фамилия и дата

Имя, отчество, фамилия и дата

Разраб. Дрозд Ю.И. 01.88
ГЛП Малеев А. 02.88
И.контр. Новик С.И. 01.88
Науч. отв. Брызгунов В.И. 01.88

24

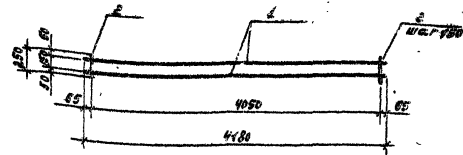

Форм. Зона	Поз.	Обозначение	Наименование	Кол.	Примечание
			Детали		
	1		φ10А-III ГОСТ 5781-82хЕ=4480	6	2,58 кг
	2		φ10А-III ГОСТ 5781-82хЕ=250	28	0,15 кг

Привязки

ЧНБ. №

ТПР-820-4-033.88 КОЖИ 2517/3

Сетка арматурная
С 128

Стадия Масса Местов
Р 3,36 1:50

Листов Листов

Белгипроводжос

Копировал

Формат А4

Имя, отчество, фамилия и дата

Разраб. Дрозд Ю.И. 01.88
ГЛП Малеев А. 02.88
И.контр. Новик С.И. 01.88
Науч. отв. Брызгунов В.И. 01.88

Лист 3

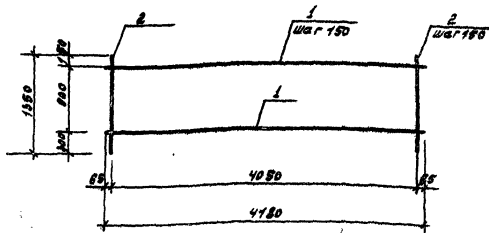

Ряд	Зона	Поз.	Обозначение	Наименование	Кол.	Примечание
				Детали		
		1		10A-III ГОСТ 5781-82хххххххх	7	2,58 кг
		2		8B-III ГОСТ 5781-82хххххххх	28	0,83 кг

Привязан

УИВ. №

ТПР-820-4-033.88 КЖЦ

Сетка арматурная
С 129

Стадия Масса Нагрузка

Р 41,3 1:50

Листов листов

Белгипроводжоз

Копирован

Формат А4

Шифр проекта, область, область и дата

Разраб. Дрозд
ГИП Макаев
И.вентр. Новик
Нах.отв. Красичков

72

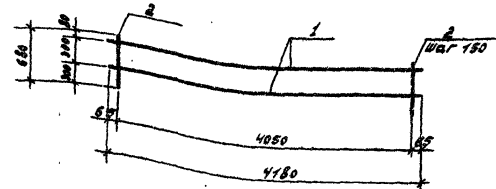

Ряд	Зона	Поз.	Обозначение	Наименование	Кол.	Примечание
				Детали		
		1		10A-III ГОСТ 5781-82хххххххх	3	2,58 кг
		2		8B-III ГОСТ 5781-82хххххххх	28	0,83 кг

Привязан

УИВ. №

2517/3

ТПР-820-4-033.88 КЖЦ

Сетка арматурная
С 130

Стадия Масса Нагрузка

Р 19,50 1:50

Листов листов

Белгипроводжоз

Копирован

Формат А4

Шифр проекта, область, область и дата

Разраб. Дрозд
ГИП Макаев
И.вентр. Новик
Нах.отв. Красичков

Альбом 3

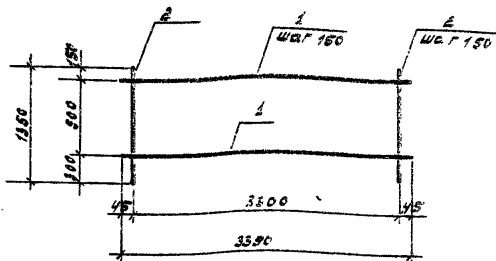

№ поз.	Обозначение	Наименование	Кол. №	Примечание
		Детали		
1		610А-III ГОСТ 5781-82* L=3330	7	2,02 кг
2		610А-III ГОСТ 5781-82* L=1550	23	0,83 кг

Привязки			
ИД. №			

ТПР 820-4-033.88 КЖЛ

сетка арматурная
С 131

Стандарт Масса/Листов

Р 15,92 1:50

Листов/Листов

Белгиприводхоз

Копировал

Формат А4

ИД. № поз.

Разраб. Дрозд
ГЛП Малеев
И.КОНТ. М.В.УК
Нак. отв. Корольченко

ИД. № поз.			
Разраб. Дрозд	И.КОНТ.		
ГЛП Малеев	И.		
И.КОНТ. М.В.УК			
Нак. отв. Корольченко			

73

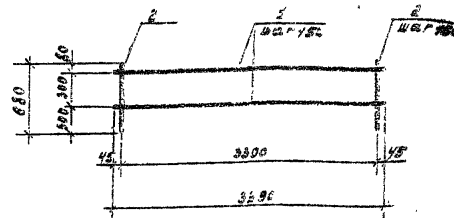

№ поз.	Обозначение	Наименование	Кол. №	Примечание
		Детали		
1		610А-III ГОСТ 5781-82* L=3330	3	2,02 кг
2		610А-III ГОСТ 5781-82* L=680	23	0,42 кг

ИД. № поз.

ИД. № поз.			
Разраб. Дрозд	И.КОНТ.		
ГЛП Малеев	И.		
И.КОНТ. М.В.УК			
Нак. отв. Корольченко			

ТПР 820-4-033.88 КЖЛ

сетка арматурная
С 132

Стандарт Масса/Листов

Р 15,92 1:50

Листов/Листов

Белгиприводхоз

Копировал

Формат А4

Привязки			
ИД. №			

2517/3

А. 25 б. м. 3

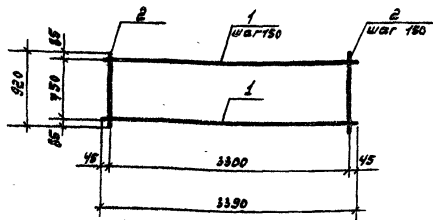

Форм.	Велич.	Поз.	Обозначение	Наименование	Кол.	Примечание
				Детали		
		1		φ10А-III ГОСТ 5781-82* L=3300	6	2,09 кг
		2		φ10А-III ГОСТ 5781-82* L=920	23	0,57 кг

Привязан

Ш.Н.В. №

ТПР 820-4-033.88 КЖИ

Сетка арматурная
С 133

Станд. Масса Масштаб

Р 25,65 1:50

Лист 138 Листов

Белгипроводхоз

Копирован

Формат А4

Ш.Н.В. №, Подпись и дата, Форм. ш.н.в.

Разработ. Дрозд
ГШП Макеев
И.контр. Новик
Нач. отд. Красичкин

74

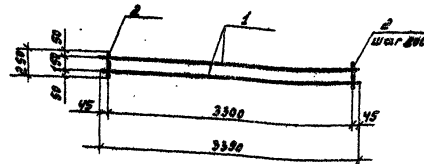

Форм.	Велич.	Поз.	Обозначение	Наименование	Кол.	Примечание
				Детали		
		1		φ10А-III ГОСТ 5781-82* L=3300	6	2,09 кг
		2		φ10А-III ГОСТ 5781-82* L=920	23	0,57 кг

2517/3

Привязан

Ш.Н.В. №

ТПР 820-4-033.88 КЖИ

Сетка арматурная
С 134

Станд. Масса Масштаб

Р 25,65 1:50

Лист 139 Листов

Белгипроводхоз

Копирован

Формат А4

Ш.Н.В. №, Подпись и дата, Форм. ш.н.в.

Разработ. Дрозд
ГШП Макеев
И.контр. Новик
Нач. отд. Красичкин

Л. 6650.М.3

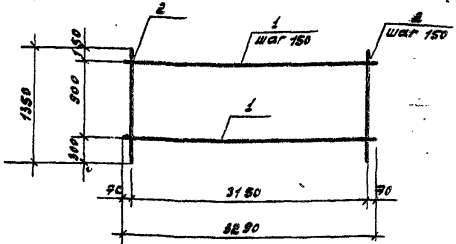

Форм. Зона	Пос.	Обозначение	Наименование	Кол.	Примечание
			Детали		
	1		Ø10А-III ГОСТ 5781-82 L=2200	7	2,03 кг
	2		Ø10А-III ГОСТ 5781-82 L=1350	22	0,83 кг

Привязки

УНВ. №

ТПР 820-4-033.88 КЖУ

Сетка арматурная С 135

Стадии	Масса	Наштаб
Р	32,47	1:50
Лист №		Листов

Белгупроводжос

Копирован Формат А4

УНВ. № позн. Избрание и дата Вых. инв. №

Разраб. Дрозд МД-0241

Провер. Мажеев В. 28.82

Н. КОНТ. НОВИК В.И.

Нач. отд. Коаскицкий В.И.

75

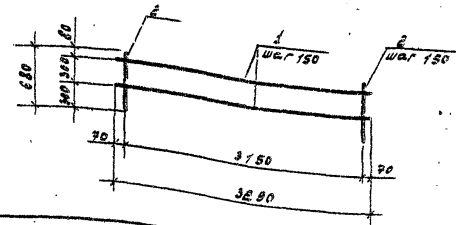

Форм. Зона	Пос.	Обозначение	Наименование	Кол.	Примечание
			Детали		
	1		Ø10А-III ГОСТ 5781-82 L=2200	3	0,03 кг
	2		Ø10А-III ГОСТ 5781-82 L=680	22	0,42 кг

Привязки

2517/3

УНВ. №

ТПР 820-4-033.88 КЖУ

Сетка арматурная С 136

Стадии	Масса	Наштаб
Р	15,33	1:50
Лист №		Листов

Белгупроводжос

Копирован Формат А4

УНВ. № позн. Избрание и дата Вых. инв. №

Разраб. Дрозд МД-0241

Провер. Мажеев В. 28.82

Н. КОНТ. НОВИК В.И.

Нач. отд. Коаскицкий В.И.

Лист 5 из 3

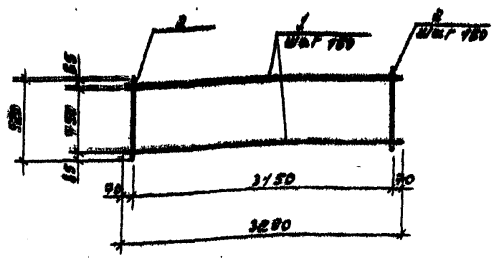

Фр. №	Зона	№	Обозначение	Наименование	Кол.	Примечание
				Детали		
		1		Ø10A-III ГОСТ 5781-82* l=3200	8	2,03 кг
		2		Ø10A-III ГОСТ 5781-82* l=920	88	0,57 кг

Привязан			
И№. №			

ТПР 820-4-033.88		КЖЦ	
Сетка арматурная С 138		Стадия	Число листов
		Р	24,72 1:50
		Лист 142 листов	
		Белгипроводхоз	

Копировал Формат А4

И№. № подл. Подпись и дата. Фамилия И.О.Ф.

Разработ. Д. Дрозд
 ГУП Налеев
 И. Конта Навик
 Нахотв. Кривощукий

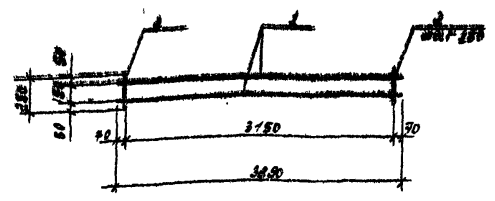

Фр. №	Зона	№	Обозначение	Наименование	Кол.	Примечание
				Детали		
		1		Ø10A-III ГОСТ 5781-82* l=3200	8	2,03 кг
		2		Ø10A-III ГОСТ 5781-82* l=920	88	0,57 кг

Привязан 2517/3			
И№. №			

И№. № подл. Подпись и дата. Фамилия И.О.Ф.

ТПР 820-4-033.88		КЖЦ	
Сетка арматурная С 138		Стадия	Число листов
		Р	7,36 1:50
		Лист 143 листов	
		Белгипроводхоз	

Копировал Формат А4

Разработ. Д. Дрозд
 ГУП Налеев
 И. Конта Навик
 Нахотв. Кривощукий

Лист 3

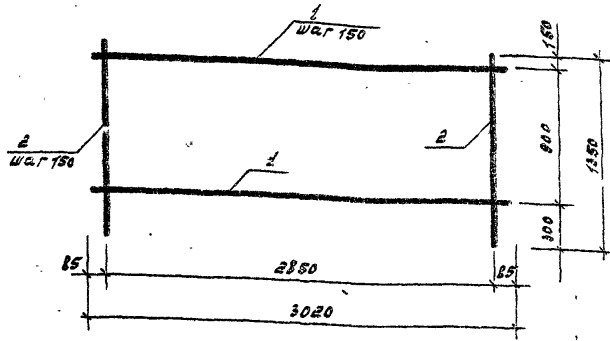

Верх. зона	Поз.	Обозначение	Наименование	Кол.	Примечание
			детали		
1			10А-III ГОСТ 5781-82 С=3020	7	1,86 кг
2			10А-III ГОСТ 5781-82 С=1350	20	0,85 кг

Привязка			
Инд. №			

ТПР 820-4-053.88		кжц	
Сетка арматурная С 139		Стедив. Масса. Настил	
Разраб. Яковлев И.С.	ок. 87	Р	28,67
Провер. ГИП Макаев А.	ок. 87	Листов Листов	
И.контр. Новик В.И.		Белгипроводхоз	
Нач. отд. Красичкин В.И.			

Копировал Формат А4

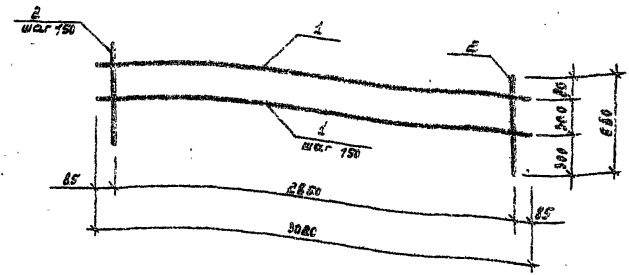

Верх. зона	Поз.	Обозначение	Наименование	Кол.	Примечание
			детали		
1			10А-III ГОСТ 5781-82 С=3020	3	1,86 кг
2			10А-III ГОСТ 5781-82 С=650	20	0,94 кг

Привязка 2517/3			
Инд. №			

ТПР 820-4-053.88		кжц	
Сетка арматурная С 140		Стедив. Масса. Настил	
Разраб. Яковлев И.С.	ок. 87	Р	13,97
Провер. ГИП Макаев А.	ок. 87	Листов Листов	
И.контр. Новик В.И.		Белгипроводхоз	
Нач. отд. Красичкин В.И.			

Копировал Формат А4

Инд. № подл. Подпись и дата

Инд. № подл. Подпись и дата

Лист 3

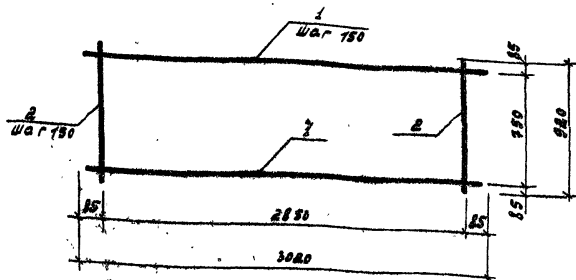

Форм.	Зона	Пос.	Обозначение	Наименование	Кол.	Примечание
				Детали		
	1			10А-III ГОСТ 5781-82* $\phi=3020$	8	1,88 кг
	2			10А-III ГОСТ 5781-82* $\phi=920$	20	0,57 кг

Привязка			
И№. №			

И№. №	И№. №	И№. №	И№. №	И№. №	И№. №
Разраб.	Ярошевич	ОС	ОК	ОК	ОК
Провер.	Гуляев	И	ОК	ОК	ОК
И. контр.	Новик	ОС	ОК	ОК	ОК
Науч. отв.	Красуцкий	И	ОК	ОК	ОК

ТПР 820-4-033.88 КЭЖЛ		
Сетка арматурная	Стандия	Масса
С 141	Р	22,51
	Лист №	Листов
Белгипроводхоз		

Копировал Формат А4

78

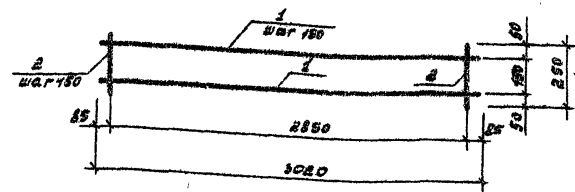

Форм.	Зона	Пос.	Обозначение	Наименование	Кол.	Примечание
				Детали		
	1			10А-III ГОСТ 5781-82* $\phi=3020$	8	1,88 кг
	2			10А-III ГОСТ 5781-82* $\phi=250$	20	0,15 кг

И№. №	И№. №	И№. №	И№. №	И№. №	И№. №
Разраб.	Ярошевич	ОС	ОК	ОК	ОК
Провер.	Гуляев	И	ОК	ОК	ОК
И. контр.	Новик	ОС	ОК	ОК	ОК
Науч. отв.	Красуцкий	И	ОК	ОК	ОК

ТПР 820-4-033.88 КЭЖЛ		
Сетка арматурная	Стандия	Масса
С 142	Р	6,8
	Лист №	Листов
Белгипроводхоз		

Копировал Формат А4

2517/3

Привязка			
И№. №			

Л. 208/3

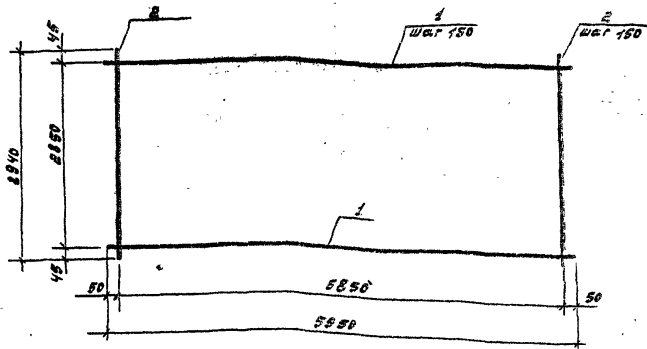

Вид	Кол-во	Прим.	Обозначение	Наименование	Кол.	Примечание
				Детали		
1				Ф12А-III ГОСТ 5781-82* С=5990	20	5,28 кг
2				Ф12А-III ГОСТ 5781-82* С=2890	40	2,61 кг

Привязан	
УИВ. №	

ТПР 820-4-033.88	КЖЛ
Сетка арматурная	Станд. Масса Настил
С 143	Р 210,0 1:50
	Листов 48 листов
	Белгипровод жос

Копировал

Формат А4

УИВ. № по бл. привязки и вставки в бл. УИВ. №

Разраб. Дрозд	И.С.	01.07
ГИП Макаев	И.	01.07
И.Контр. Нобик	И.	01.07
Исполн. Красуцкий	И.	01.07

78

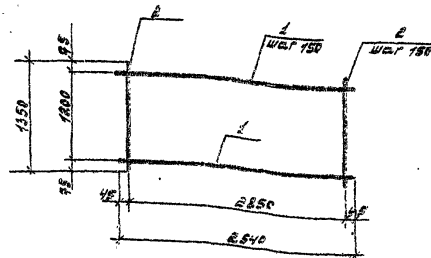

Вид	Кол-во	Прим.	Обозначение	Наименование	Кол.	Примечание
				Детали		
1				Ф12А-III ГОСТ 5781-82* С=2890	8	2,51 кг
2				Ф12А-III ГОСТ 5781-82* С=1550	20	1,20 кг

Привязан	2517/3
УИВ. №	

ТПР 820-4-033.88	КЖЛ
Сетка арматурная	Станд. Масса Настил
С 144	Р 47,45 1:50
	Листов 48 листов
	Белгипровод жос

Копировал

Формат А4

УИВ. № по бл. привязки и вставки в бл. УИВ. №

Разраб. Дрозд	И.С.	01.07
ГИП Макаев	И.	01.07
И.Контр. Нобик	И.	01.07
Исполн. Красуцкий	И.	01.07

Рис. 80-3

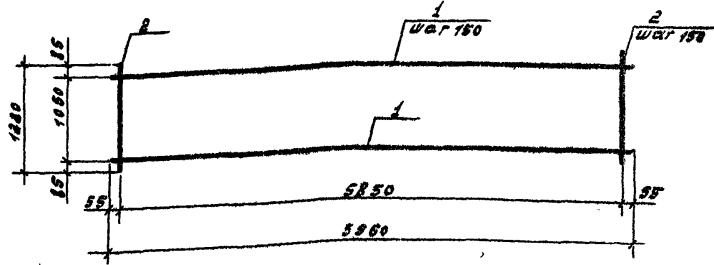

Форм. №	№	Обозначение	Наименование	Кол.	Примечание
			Детали		
	1		φ12А-III ГОСТ 5781-82 L=5960	8	6,29 кг
	2		φ12А-III ГОСТ 5781-82 L=1220	40	1,08 кг

Привязан

И№. №

ТПР 820-4-033.88 КЖЛ

Сетка арматурная С 145

Стадия	Масса	Листов
Р	85,52	1:50

Лист 15 | Листов

Белгипроводхоз

Копировал

Формат А4

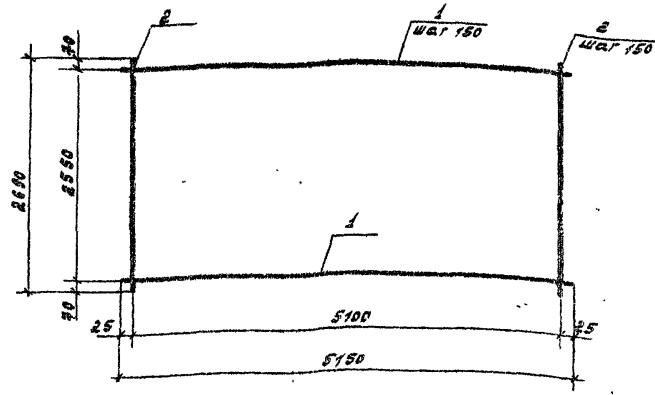

Форм. №	№	Обозначение	Наименование	Кол.	Примечание
			Детали		
	1		φ12А-III ГОСТ 5781-82 L=5150	18	4,67 кг
	2		φ12А-III ГОСТ 5781-82 L=2650	35	8,33 кг

Привязан

И№. №

257/3

ТПР 820-4-033.88 КЖЛ

Сетка арматурная С 146

Стадия	Масса	Листов
Р	167,91	1:50

Лист 15 | Листов

Белгипроводхоз

Копировал

Формат А4

И№. №, дата, листы и дата. И№. №, №

Разраб. Дрозд	7/8/87	08.88
ГЛП Малеев	Л	03.88
И.контр. Новик	Л	
Нац.отв. Красуцкий	Л	

И№. №, дата, листы и дата. И№. №, №

Разраб. Дрозд	7/85-0180	
ГЛП Малеев	Л	03.88
И.контр. Новик	Л	
Нац.отв. Красуцкий	Л	

Лист 3

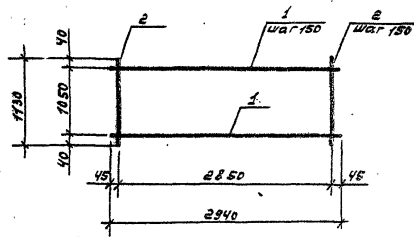

№ п/п	Обозначение	Наименование	Кол.	Примечание
		Детали		
1		612А-III ГОСТ 5781-82 № 6-2310	8	2,61 кг
2		612А-III ГОСТ 5781-82 № 6-1130	20	1,0 кг

Разраб.	И. Розд	19/5	06.88
ГЛП	Накеев	4	05.88
И. КОНТР.	Новик		
Нав. ОТР.	Красочный	В.Л.	

ТТР 820-4-033.88		КЖЦ	
Сетка арматурная с 147			
Стация	Насос	Насштаб	
Р	40,88	1:50	
Лист 152	Листов		
Белгипроводхоз			

Копировал © ср. н. т. АЧ

82

Лист 3 из 3, Подпись и дата

№ п/п	Обозначение	Наименование	Кол.	Примечание

ТТР 820-4-033.88		КЖЦ	
Сетка арматурная с 147			
Стация	Насос	Насштаб	
Р	40,88	1:50	
Лист 152	Листов		
Белгипроводхоз			

Копировал © ср. н. т. АЧ

2517/3

А.о.б.о.н. 3

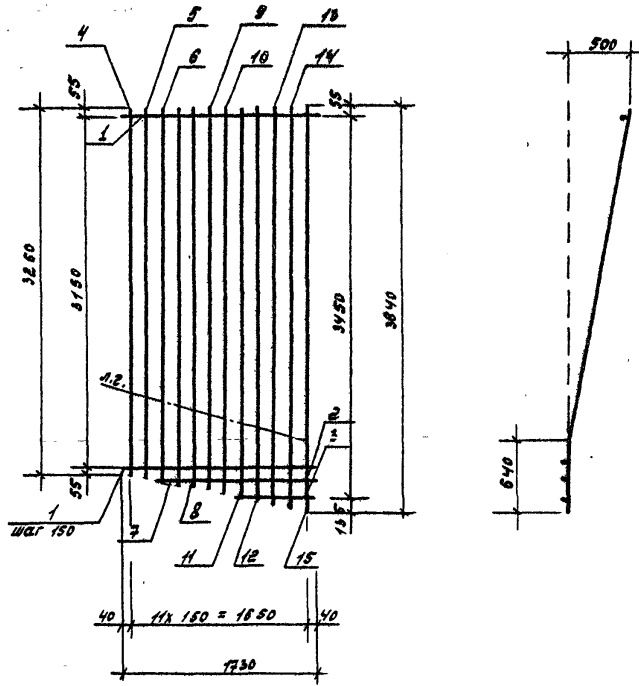

Формат листа	№	Обозначение	Наименование	Кол.	Примечание
			Арматура		
Б1	1		φ10А-III ГОСТ 5781-82х l=1750	22	1,07 кг
Б2	2		φ10А-III ГОСТ 5781-82х l=1750	1	0,88 кг
Б3	3		φ10А-III ГОСТ 5781-82х l=680	1	0,46 кг
Б4	4		φ12А-III ГОСТ 5781-82х l=3200	1	2,89 кг
Б5	5		φ12А-III ГОСТ 5781-82х l=3200	1	2,92 кг
Б6	6		φ12А-III ГОСТ 5781-82х l=3320	1	2,94 кг
Б7	7		φ12А-III ГОСТ 5781-82х l=3360	1	2,98 кг
Б7	8		φ12А-III ГОСТ 5781-82х l=3380	1	3,01 кг
Б7	9		φ12А-III ГОСТ 5781-82х l=3420	1	3,04 кг
Б7	10		φ12А-III ГОСТ 5781-82х l=3460	1	3,07 кг
Б7	11		φ12А-III ГОСТ 5781-82х l=3490	1	3,10 кг
Б7	12		φ12А-III ГОСТ 5781-82х l=3520	1	3,12 кг
Б7	13		φ12А-III ГОСТ 5781-82х l=3560	1	3,16 кг
Б7	14		φ12А-III ГОСТ 5781-82х l=3600	1	3,20 кг
Б7	15		φ12А-III ГОСТ 5781-82х l=3640	1	3,23 кг

И.И. № подл. Изданы в датах. Вып. инв. №

Привязан			Разраб. Дрозд			2005 год			ТЛР 820-4-033.88			КЖИ.		
			ГУП Макеев			д. 08.05			Сетка арматурная			Станд. №		
			Н.Контр. Новик			08.05			С 148			Р 615		
И.И. №			Нач. отд. Крайчикова			А.И.						Лист 153		
												Листов		
												Белгипроводхоз		

2517/3

Копирован

Формат А3

Алюмин 3

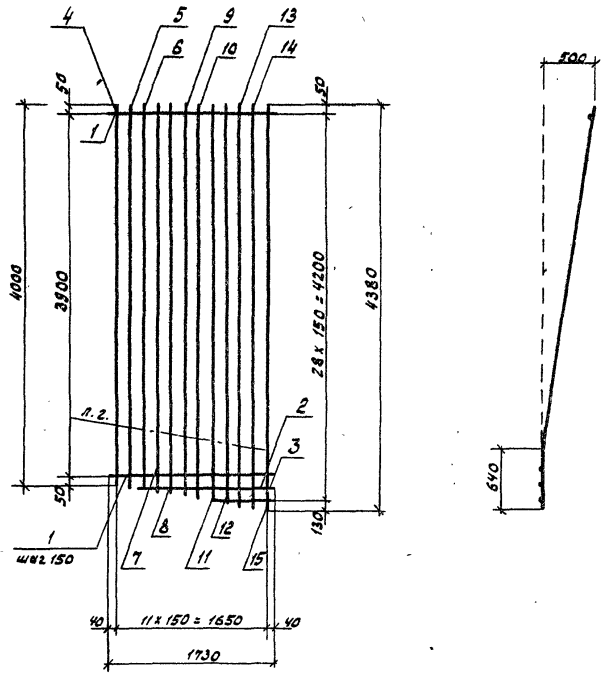

Формат	Зона	№	Обозначение	Наименование	Кол.	Примечание
				Детали		
		1		Ø10А-III ГОСТ 5781-82* P=1730	27	1,07 кг
		2		Ø10А-III ГОСТ 5781-82* P=1430	1	0,88 кг
		3		Ø10А-III ГОСТ 5781-82* P=580	1	0,42 кг
		4		Ø12А-III ГОСТ 5781-82* P=4000	1	3,55 кг
		5		Ø12А-III ГОСТ 5781-82* P=4030	1	3,58 кг
		6		Ø12А-III ГОСТ 5781-82* P=4060	1	3,60 кг
		7		Ø12А-III ГОСТ 5781-82* P=4100	1	3,64 кг
		8		Ø12А-III ГОСТ 5781-82* P=4130	1	3,67 кг
		9		Ø12А-III ГОСТ 5781-82* P=4160	1	3,69 кг
		10		Ø12А-III ГОСТ 5781-82* P=4200	1	3,73 кг
		11		Ø12А-III ГОСТ 5781-82* P=4230	1	3,76 кг
		12		Ø12А-III ГОСТ 5781-82* P=4260	1	3,78 кг
		13		Ø12А-III ГОСТ 5781-82* P=4300	1	3,82 кг
		14		Ø12А-III ГОСТ 5781-82* P=4330	1	3,85 кг
		15		Ø12А-III ГОСТ 5781-82* P=4360	1	3,88 кг

Лист № 02 из 02. Подпись и Виза. Выполнил: С.Е.

Привязан

Ив. Л.Р.

Разраб. Дрозд
Г.И.П. Мелев
Н. контр. Нелик
Ив. отв. Красильный

Копирован

2517/3

ТПР 820-4-033.88. КЖН

Сетка арматурная
С150

Средн. Масс.	Масштаб
P 74.75	
Листов	Листов

Белшипробовхоз

формат А3

Альбом 3

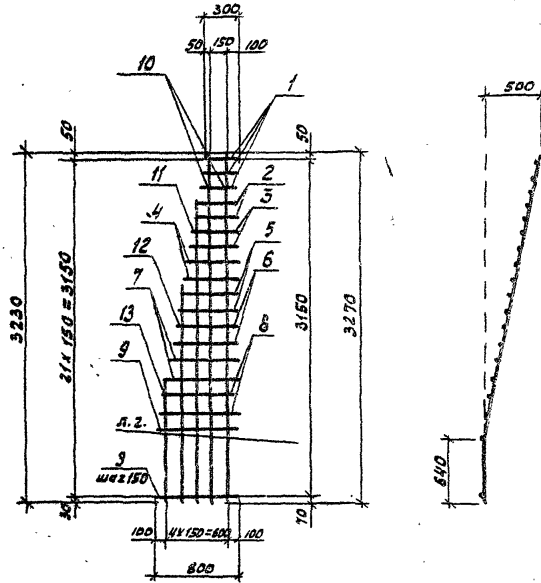

Формат Зона	Пол	Обозначение	Наименование	Кол.	Примечание
			Детали		
	1		618 А-III ГОСТ 5781-82* R=300	3	0,19 кг
	2		R=390	2	0,24 кг
	3		R=450	2	0,26 кг
	4		R=510	2	0,31 кг
	5		R=570	2	0,35 кг
	6		R=630	2	0,39 кг
	7		R=690	2	0,43 кг
	8		R=750	2	0,46 кг
	9		R=800	5	0,48 кг
	10		618 А-III ГОСТ 5781-82* R=3270	2	2,9 кг
	11		618 А-III ГОСТ 5781-82* R=2800	1	2,45 кг
	12		R=1000	1	1,76 кг
	13		R=1100	1	0,88 кг

Уч. № подл. Подпись и дата. Имя, отчество.

Привезан

И.В. А.В.

Резань Давыд
Г.П. Мелев
И.В. А.В.
Чел. в.П. Косичкин

ТПР-820-4-033.88.		
Сетка арматурная С 151		
Средн.	Мелк.	Мелкитв.
Р	16,99	
Лист 156	Лист 157	
Белгипроводхоз		

Копирев

Формат А3

Альбом 3

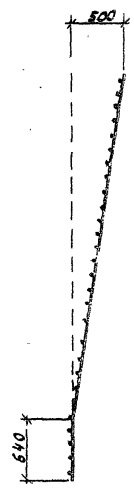
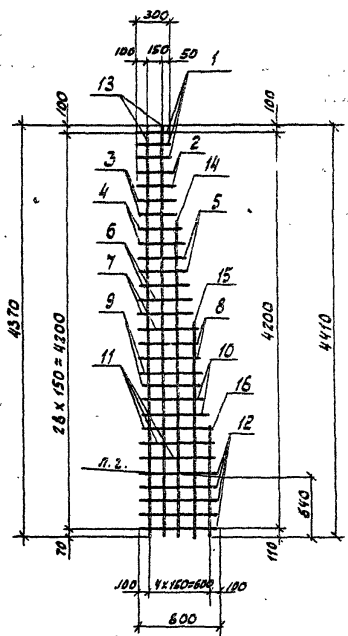

Формат	Зона	№	Обозначение	Наименование	кол.	Примечание
				Детали		
		1		Ф10А-И ГОСТ 5781-82* R=300	3	0,15 кг
		2		R=350	2	0,22 кг
		3		R=400	2	0,25 кг
		4		R=450	2	0,28 кг
		5		R=480	2	0,30 кг
		6		R=520	2	0,32 кг
		7		R=570	2	0,35 кг
		8		R=610	2	0,38 кг
		9		R=660	2	0,41 кг
		10		R=700	2	0,43 кг
		11		R=750	3	0,46 кг
		12		R=800	5	0,49 кг
		13		Ф12А-III ГОСТ 5781-82* R=4370	2	3,06 кг
		14		R=3250	1	2,97 кг
		15		R=2250	1	2,00 кг
		16		R=1200	1	1,07 кг

Инв. № подл. Подпись и дата

Контр. инв. №

2517/3

ТПР 820-4-033.88. КЖН

Сетка арматурная
С 153

Стедия	Москва	Месяц	год
Р	24.08		
Листья		Листов	
Белгипроробхоз			

Приблизн

Резьбв.	Дрозд	Резь	с.м.
ГНП	Морев	Дн	02.30
И.контр.	Новик	01.10	
Нач.отв.	Красичкий		

Копировал

Формат А3

Листом 3

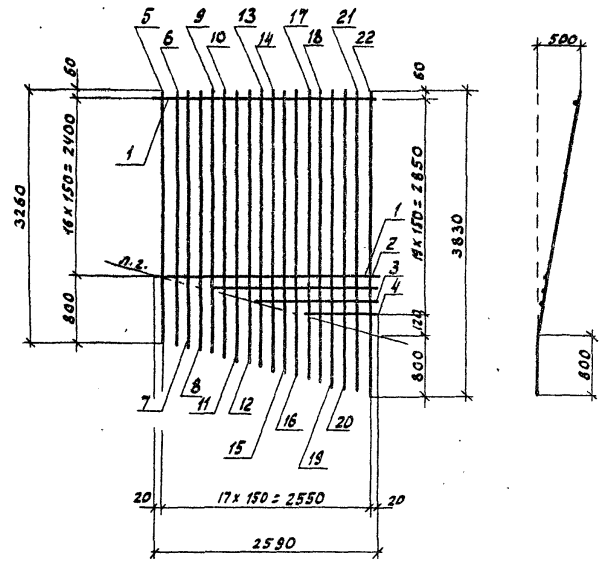

Формат Зона	Лист	Обозначение	Наименование	Кол.	Примечание
			Детали		
	1		Ф10А-III ГОСТ 5781-82* P=2590	17	1,60 кг
	2		P=2040	1	1,26 кг
	3		P=1450	1	0,89 кг
	4		P=850	1	0,52 кг
	5		Ф12А-III ГОСТ 5781-82* P=3260	1	2,89 кг
	6		P=3290	1	2,92 кг
	7		P=3320	1	2,95 кг
	8		P=3350	1	2,97 кг
	9		P=3390	1	3,01 кг
	10		P=3420	1	3,04 кг
	11		P=3450	1	3,06 кг
	12		P=3480	1	3,08 кг
	13		P=3520	1	3,13 кг
	14		P=3550	1	3,15 кг
	15		P=3580	1	3,18 кг
	16		P=3610	1	3,2 кг
	17		P=3650	1	3,24 кг
	18		P=3680	1	3,27 кг
	19		P=3720	1	3,3 кг
	20		P=3760	1	3,34 кг
	21		P=3800	1	3,37 кг
	22		P=3830	1	3,40 кг

Имя, № подл. Подпись и дата Вып. инв. №

Привязан

Разраб.	Дрозд	ЛВС
ГВП	Мухомов	Л
И.контр.	Новик	С
И.контр.	Колесников	А.Л.

2517/3

ТПР 820-4-033.88 КЖН

Сетка арматурная С154

Стация	Масса	Масштаб
Р	86,38	1:50
Лист	159	Листов
Белгипроводхоз		

Копировал

Л. Яковлев 3

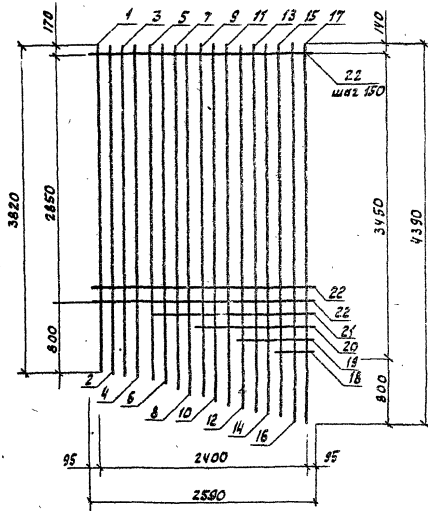

Формат Зона	№	Обозначение	Наименование	Кол.	Примечание
			Детали		
	1		12В-Ш ГОСТ 5781-82* P-3820	1	3,4 кг
	2		P=3850	1	3,42 кг
	3		P=3890	1	3,45 кг
	4		P=3940	1	3,5 кг
	5		P=3990	1	3,54 кг
	6		P=4020	1	3,57 кг
	7		P=4050	1	3,6 кг
	8		P=4080	1	3,62 кг
	9		P=4120	1	3,66 кг
	10		P=4150	1	3,68 кг
	11		P=4190	1	3,72 кг
	12		P=4220	1	3,75 кг
	13		P=4250	1	3,77 кг
	14		P=4290	1	3,8 кг
	15		P=4330	1	3,85 кг
	16		P=4360	1	3,87 кг
	17		12А-Ш ГОСТ 5781-82* P=4390	1	3,89 кг
	18		10А-Ш ГОСТ 5781-82* P=470	1	0,28 кг
	19		P=840	1	0,52 кг
	20		P=1560	1	0,84 кг
	21		P=1920	1	1,18 кг
	22		10А-Ш ГОСТ 5781-82* P=2590	20	4,6 кг

Имя, Фамилия, Подпись и дата

Привязка		Разработчик: Яковлев	Проверено: МП	Сетка арматурная С155	2517/3
		И. констр. Новик	Инж. отв. Крысученко	ТПР 820-4-033.88. КЖН	
				Стедия Месса	Масштаб
				P 96,92	
				Лист 1/10	Листов
				Белгипробудхоз	

Копирован

Формат А3

Лист 3

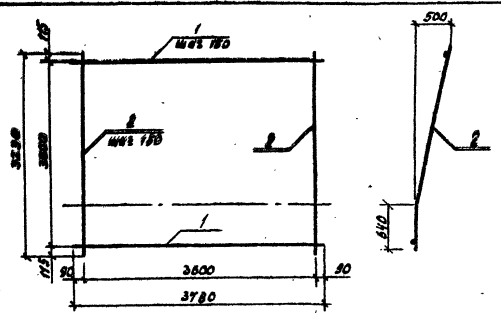

Форм. Зона	Лист	Обозначение	Наименование	Кол.	Примечание
			Детали		
	1		10 А-III ГОСТ 5781-82* P-3780	21	2,33 кг
	2		12 А-III ГОСТ 5781-82* P-3230	25	2,87 кг

Привязки

Инд. №

ТПР-820-4-033.88. КЖИ

Сетка арматурная С156	Станд. Масса	Масса/об
	P	120,67
	Лист 161	Листов

Белгипроводхоз

Копировал формат А4

И.Контр. Новик
И.Контр. Крайнев

Разработ. Крайнев
Провер. Мухомов
И.П. Макеев
И.Контр. Новик
И.Контр. Крайнев

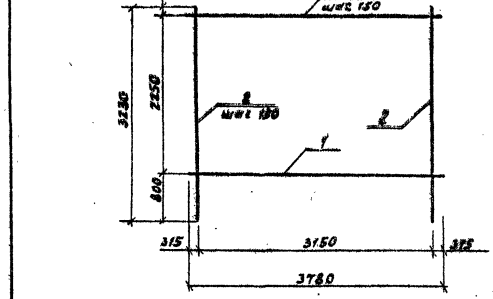

Форм. Зона	Лист	Обозначение	Наименование	Кол.	Примечание
			Детали		
	1		10 А-III ГОСТ 5781-82* P-3780	16	2,33 кг
	2		12 А-III ГОСТ 5781-82* P-3230	22	2,87 кг

Привязки 2517/3

Инд. №

ТПР 820-4-033.88. КЖИ

Сетка арматурная С157	Станд. Масса	Масса/об
	P	100,42
	Лист 162	Листов

Белгипроводхоз

Копировал формат А4

И.Контр. Новик
И.Контр. Крайнев

Разработ. Крайнев
Провер. Мухомов
И.П. Макеев
И.Контр. Новик
И.Контр. Крайнев

Листов 3

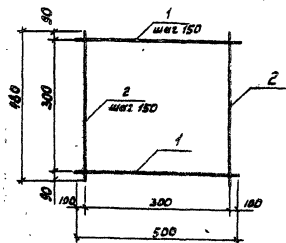

Форм. Зона	Пов.	Обозначение	Наименование	Кол.	Примечание
			Детали		
	1		8А-III ГОСТ 5781-82* P=500	3	0,18 кг
	2		8А-III ГОСТ 5781-82* P=460	3	0,18 кг

Привязки

Инд. №

ТПР 820-4-033.88. КЖН

Сетка арматурная
С158

Стевия Метр Мешков

P 1,14

Листов 3 Листов

Белгипроводхоз

Копировка

формат А4

Листов 3

Листов 3

Листов 3

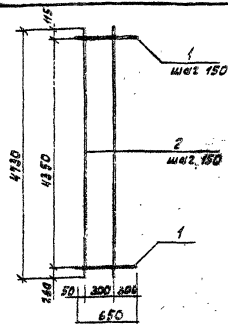

Форм. Зона	Пов.	Обозначение	Наименование	Кол.	Примечание
			Детали		
	1		10А-III ГОСТ 5781-82* P=650	30	0,4 кг
	2		10А-III ГОСТ 5781-82* P=4730	3	4,2 кг

Привязки

Инд. №

ТПР 820-4-033.88. КЖН

Сетка арматурная
С159

Стевия Метр Мешков

P 246

Листов 4 Листов

Белгипроводхоз

Копировка

формат А4

91

257/3

Листов 3

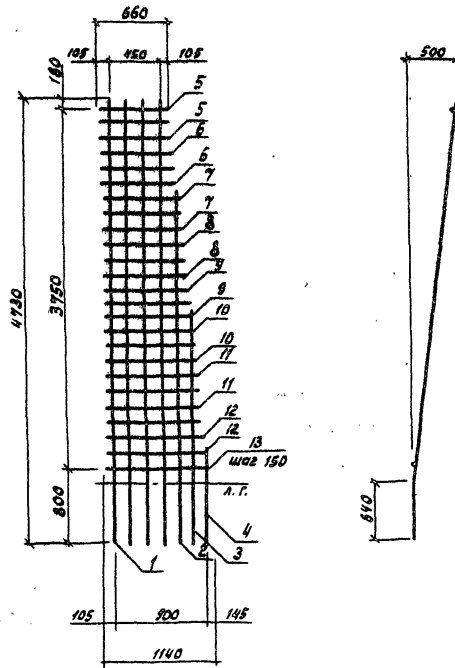

Индекс Знак	Поз.	Обозначение	Наименование	Кол.	Примечание
Детали					
1			12A-III ГОСТ 5781-82* P=4730	4	4,2к2
2			P=3720	1	3,3к2
3			P=2440	1	2,17к2
4			12A-III ГОСТ 5781-82* P=1000	1	0,89кГ
5			10A-III ГОСТ 5781-82* P=660	3	0,41кГ
6			P=720	3	0,44к2
7			P=800	3	0,49к2
8			P=840	3	0,52к2
9			P=800	3	0,56к2
10			P=960	3	0,59к2
11			P=1000	3	0,62к2
12			P=1040	3	0,64к2
13			10A-III ГОСТ 5781-82* P=1140	1	0,7к2

Лист № 3 из 3 листов. Проверка и дата: 08.08.88

Привязан

Разработ. Ярошевич
 Провер. ГИП
 Исполн. Мухомов
 Н.контр. Новик
 Нач.отд. Косичевский

Копирован

ТПР 820-4-033.88. КЖН

Сетка арматурная
 С160

Страна/Масса/Нашилки
 P 36,67
 Листы/Листов
 Белгипроводхоз

2517/3

Формат А3

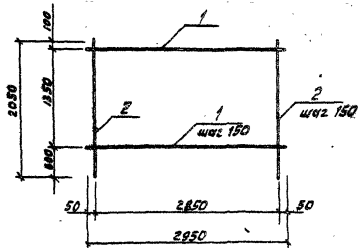

Вид	Зона	Пос.	Обозначение	Наименование	Кол.	Примечание
Детали						
	1			10А-III ГОСТ 5781-82* P=2850	10	1,82 м ²
	2			12В-III ГОСТ 5781-82* P=2080	20	1,82 м ²

Привязан
Шиб. №:

ТПР 820-4-033.88. КЖН

Сетка арматурная
С161

Стандия Масса Уширтал
Р 54,61
Лист1661 Листов

Белгипроводхоз

Копирован

формат А4

Разработ.	Аршиевич	И.С.	05.92
Проект.	Михеев	И.С.	05.92
И. контр.	Нобик	И.С.	05.92
Инж. отв.	Михеев	И.С.	05.92

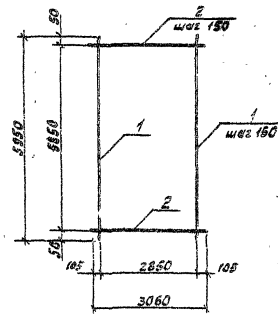

Вид	Зона	Пос.	Обозначение	Наименование	Кол.	Примечание
Детали						
	1			12В-III ГОСТ 5781-82* P=2850	20	5,28 м ²
	2			10А-III ГОСТ 5781-82* P=3060	40	1,89 м ²

2517/3

Привязан
Шиб. №:

ТПР 820-4-033.88. КЖН

Сетка арматурная
С162

Стандия Масса Уширтал
Р 181,2
Лист1071 Листов

Белгипроводхоз

Копирован

формат А4

Разработ.	Аршиевич	И.С.	05.92
Проект.	Михеев	И.С.	05.92
И. контр.	Нобик	И.С.	05.92
Инж. отв.	Михеев	И.С.	05.92

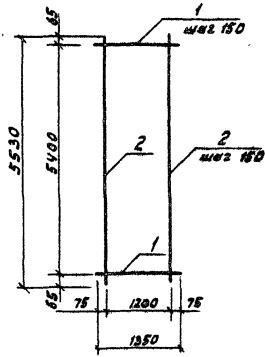

Форм.	Зона	Лист	Обозначение	Наименование	Кол.	Примечание
				Детали		
		1		10А-III ГОСТ 5781-82 * P=1350	37	0,83 кг
		2		12А-III ГОСТ 5781-82 * P=5530	9	4,91 кг

Привязан
Ив. №

ТПР 820-4-033.88. КЖН

Сетка арматурная С 163	Стадия	Масса	Листов
	P	74,9	
	Листов	168	Листов

Белгипроводхоз

Копировал формат А4

Ив. № таб. Листов и дата 22.05.88

Руднев Артемьевич Р.С. 06.88
 Провер. ГИП Микеев А.С. 06.88
 А.Кантв. Новик С.С. 06.88
 Инж. Г.В. Календикин А.С. 06.88

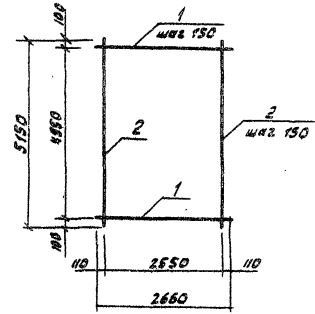

Форм.	Зона	Лист	Обозначение	Наименование	Кол.	Примечание
				Детали		
		1		10А-III ГОСТ 5781-82 * P=2660	34	1,64 кг
		2		12А-III ГОСТ 5781-82 * P=5150	18	4,57 кг

Привязан
Ив. №

ТПР 820-4-033.88. КЖН

Сетка арматурная С 164	Стадия	Масса	Листов
	P	138,08	
	Листов	169	Листов

Белгипроводхоз

Копировал формат А4

Ив. № таб. Листов и дата 25.07.83

Руднев Артемьевич Р.С. 06.88
 Провер. ГИП Микеев А.С. 06.88
 А.Кантв. Новик С.С. 06.88
 Инж. Г.В. Календикин А.С. 06.88

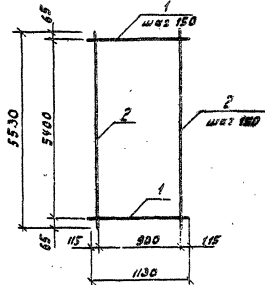

Форм. Знач	Поз.	Обозначение	Наименование	Кол.	Примечание
			Детали		
	1		10А-В ГОСТ 5781-82 * R=1130	37	0,60 кг
	2		12А-В ГОСТ 5781-82 * R=5530	7	4,5 кг

Привязки

Инд. №:

ТПР В20-4-033, 88. КЖН

Сетка арматурная
С 165

Станд. Масса Мешков

Р 59,9

Листов 1201 Листов

Белгипроводхоз

Копировал

Формат А4

И.М.С. № 12/10/88. М.П. И.М.С. и В.С.С. А.И.М. № 12/10/88.

Город: Архангельск
 Предв. ТИП Микроб
 И.КОНТ. Н.В.И.К.
 И.М.С. № 12/10/88.

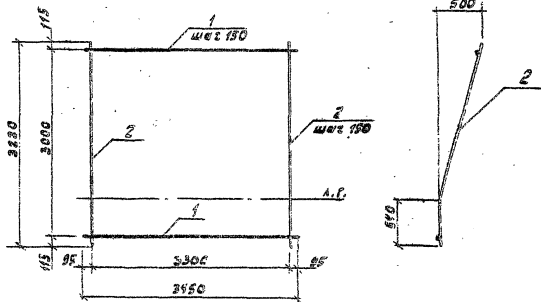

Форм. Знач	Поз.	Обозначение	Наименование	Кол.	Примечание
			Детали		
	1		10А-В ГОСТ 5781-82 * R=2550	21	2,15 кг
	2		12А-В ГОСТ 5781-82 * R=2430	23	2,87 кг

Привязки

Инд. №:

ТПР В20-4-033, 88. КЖН

Сетка арматурная
С 166

Станд. Масса Мешков

Р 116,16

Листов 1201 Листов

Белгипроводхоз

Копировал

Формат А4

И.М.С. № 12/10/88. М.П. И.М.С. и В.С.С. А.И.М. № 12/10/88.

Город: Архангельск
 Предв. ТИП Микроб
 И.КОНТ. Н.В.И.К.
 И.М.С. № 12/10/88.

2517/3

Альбом 3

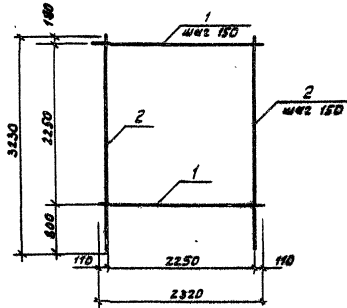

Форм. Зона	Пос.	Обозначение	Наименование	Кол.	Примечание
			детали		
	1		10А-III ГОСТ 5781-82* P=2320	16	1,43 м ²
	2		12А-III ГОСТ 5781-82* P=3230	16	2,87 м ²

Привязан

Инв. №

ТПР 820-4-033.88. КЖН

Сетка арматурная
С 167

Стадия Масса Маштаб

P 88,6

Листов 12 Листов

Белгипроводхоз

Копировал

Формат А4

Инв. № табл. Подпись и дата. Имя инж. №

Разработчик: Кривошевич В.С. 06.99
 Проверил: Ливанов Г.И.П. 09.99
 Исполнитель: Макаев А. 09.99
 И.контр. Новик В.И. 09.99
 Нач. отд. Кривошеич В.И. 09.99

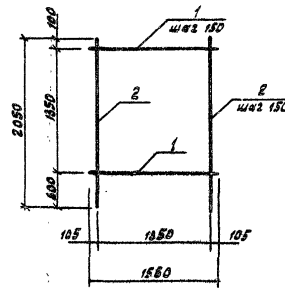

Форм. Зона	Пос.	Обозначение	Наименование	Кол.	Примечание
			детали		
	1		10А-III ГОСТ 5781-82* P=1560	10	0,96 м ²
	2		12А-III ГОСТ 5781-82* P=2050	10	1,82 м ²

2317/3

Привязан

Инв. №

ТПР 820-4-033.88. КЖН

Сетка арматурная
С 168

Стадия Масса Маштаб

P 27,8

Листов 12 Листов

Белгипроводхоз

Копировал

Формат А4

Инв. № табл. Подпись и дата. Имя инж. №

Разработчик: Кривошевич В.С. 06.99
 Проверил: Ливанов Г.И.П. 09.99
 Исполнитель: Макаев А. 09.99
 И.контр. Новик В.И. 09.99
 Нач. отд. Кривошеич В.И. 09.99

Альбом 3

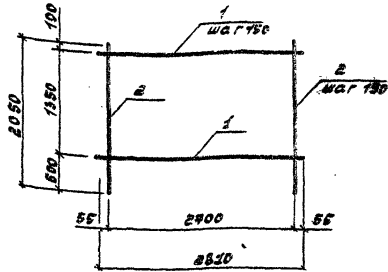

ФОРМ. КОД	КОЛ-ВО	ПОР.	ОБОЗНАЧЕНИЕ	НАИМЕНОВАНИЕ	КОЛ-ВО	ПРИМЕЧАНИЕ
				детали		
	1			10 А-III ГОСТ 5781-82 $\epsilon = 2810$	10	1,73 кг
	2			12 А-III ГОСТ 5781-82 $\epsilon = 2050$	18	1,82 кг

привязан

ИМБ. №

ТПР 820-4-033.88 КЖН

сетка арматурная с 169

Стадия: Масса: Машиная
Р 51,88

Лист 1 из 1 Листов

Белгипроводхоз

Копировано

Формат А4

ИМБ. № подл. Привязан к данным альбомов

РАЗР. КОМОН. ГИП
И. КОМОН. КОБЫР.
ИМБ. ОТД. КРАСНИЧНИКОВ

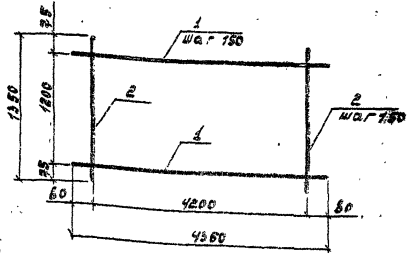

ФОРМ. КОД	КОЛ-ВО	ПОР.	ОБОЗНАЧЕНИЕ	НАИМЕНОВАНИЕ	КОЛ-ВО	ПРИМЕЧАНИЕ
				детали		
	1			12 А-III ГОСТ 5781-82 $\epsilon = 4200$	9	3,87 кг
	2			12 А-III ГОСТ 5781-82 $\epsilon = 1350$	25	1,20 кг

2517/3

привязан

ИМБ. №

ТПР 820-4-033.88 КЖН

сетка арматурная с 170

Стадия: Масса: Машиная
Р 69,63

Лист 1 из 1 Листов

Белгипроводхоз

Копировано

Формат А4

ИМБ. № подл. Привязан к данным альбомов

РАЗР. КОМОН. ГИП
И. КОМОН. КОБЫР.
ИМБ. ОТД. КРАСНИЧНИКОВ

Армобетон

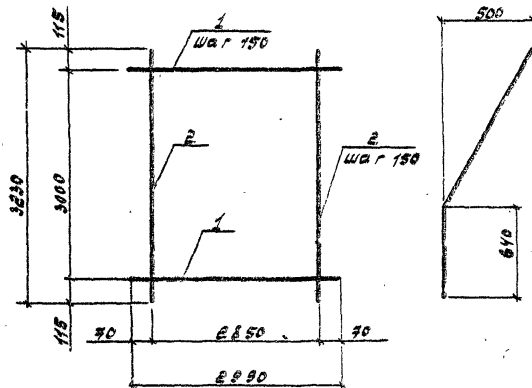

Форм. зона	Поз.	Обозначение	Наименование	Код.	Примечание
			Детали		
	1		10 А - III ГОСТ 5781-82 $\epsilon = 2090$	24	1,84 кг
	2		12 А - III ГОСТ 5781-82 $\epsilon = 3230$	20	2,87 кг

привязан

ЛНБ. №

ТПР 820-4-033.88 КЖН

Сетка арматурная

Стадий. Масса. Количество

С 173

Р 96,10

Лист 1 из 1

Белгипроробхоз

Копиревал

Формат А4

ЛНБ. № поз. Подпись и дата Власт. подп.

Разраб.	КОНОН	19.11.88	06.88
ГЛП	МАКЕЕВ	02.08.71	08.71
И. КОТЛ.	НОВИК	01.11.88	01.88
Нач. отв.	КРАСОВИЧ	01.11.88	01.88

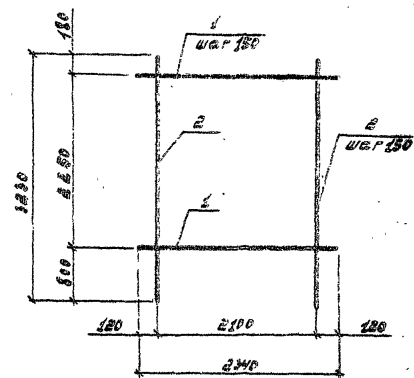

Форм. зона	Поз.	Обозначение	Наименование	Код.	Примечание
			Детали		
	1		10 А - III ГОСТ 5781-82 $\epsilon = 2090$	16	1,44 кг
	2		12 А - III ГОСТ 5781-82 $\epsilon = 3230$	18	2,87 кг

привязан

ЛНБ. №

ТПР 820-4-033.88

Сетка арматурная

Стадий. Масса. Количество

С 174

Р 66,12

Лист 1 из 1

Белгипроробхоз

Копиревал

Формат А4

ЛНБ. № поз. Подпись и дата Власт. подп.

Разраб.	КОНОН	19.11.88	06.88
ГЛП	МАКЕЕВ	02.08.71	08.71
И. КОТЛ.	НОВИК	01.11.88	01.88
Нач. отв.	КРАСОВИЧ	01.11.88	01.88

2517/3

Лист 3

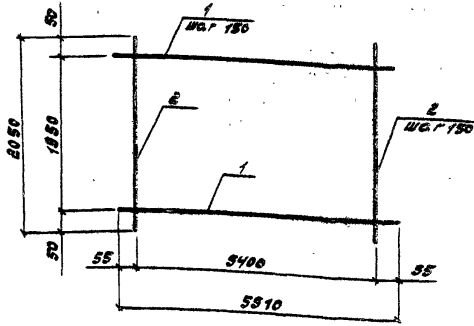

ФОРМ. ЗОНА	ПОР.	ОБОЗНАЧЕНИЕ	НАИМЕНОВАНИЕ	КОЛ.	ПРИМЕ- ЧАНИЕ
			Детали		
	1		10 А - $\overset{\text{ГОСТ}}{\text{швел-82}} \text{ } \varnothing = 5510$	14	3,40 кг
	2		12 А - $\overset{\text{ГОСТ}}{\text{швел-82}} \text{ } \varnothing = 2050$	37	1,82 кг

УНК. № подл. Подпись и дата, взыскание

ПРОВЕРКА	
УНК. №	

ТПР 820-4-033.88 КЖН

Сетка арматурная
С 175

стадия	Масса	Масштаб
Р	14,95	

Лист 180 листов

Белгипроводхоз

Копировал Формат А4

Разраб.	КОНОН	КСМ	06.88
ГЛП	МАКЕЕВ		01.91
Н.КОНТР.	НОВИК		01.91
Нач.отд.	КРАСЧУКОВ		01.91

100

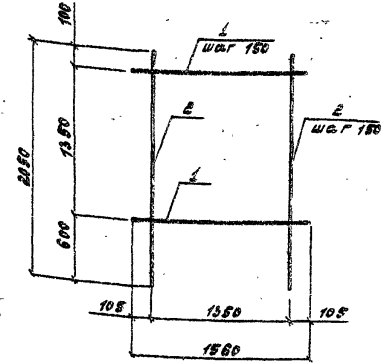

ФОРМ. ЗОНА	ПОР.	ОБОЗНАЧЕНИЕ	НАИМЕНОВАНИЕ	КОЛ.	ПРИМЕ- ЧАНИЕ
			Детали		
	1		10 А - $\overset{\text{ГОСТ}}{\text{швел-82}} \text{ } \varnothing = 1560$	10	0,96 кг
	2		12 А - $\overset{\text{ГОСТ}}{\text{швел-82}} \text{ } \varnothing = 2050$	10	1,82 кг

УНК. № подл. Подпись и дата, взыскание

ПРОВЕРКА	
УНК. №	

ТПР 820-4-033.88 КЖН

Сетка арматурная
С 176

стадия	Масса	Масштаб
Р	25,53	

Лист 180 листов

Белгипроводхоз

Копировал Формат А4

Разраб.	КОНОН	КСМ	06.88
ГЛП	МАКЕЕВ		01.91
Н.КОНТР.	НОВИК		01.91
Нач.отд.	КРАСЧУКОВ		01.91

Листом 3

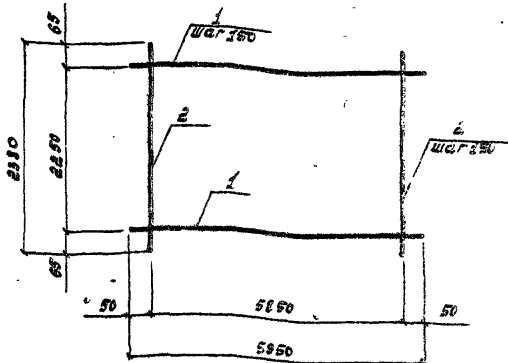

Форм. 901а	№з.	Объяснение	Наименование	№д.	Примечание
			Детали		
	1		12 А-III ГОСТ 5781-82 с 5980	16	5,55 кг
	2		12 А-III ГОСТ 5781-82 с 2380	46	2,11 кг

Привязка			
ИВ. №			

ТПР 820-4-033.88 КЖН

Сетка арматурная с 177

Станд. Масса/м.кв.м
Р 163,52

Лист 162 / Листов

Белгипробоуджос

Копировка

Формат А4

ИВ. № по дн. Подпись и дата

Разработ. Конон ГИП Нареев
И.МОНТА. НОВЫМ
И.МОНТА. КОПЫЛНИКОВ

08.88
08.88
01.88
01.77

101

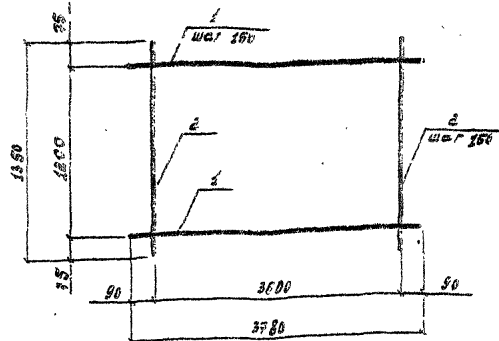

Форм. 901а	№з.	Объяснение	Наименование	№д.	Примечание
			Детали		
	1		12 А-III ГОСТ 5781-82 = 3780	8	1,36 кг
	2		12 А-III ГОСТ 5781-82 = 1950	25	1,20 кг

2517/3

Привязка			
ИВ. №			

ТПР 820-4-033.88 КЖН

Сетка арматурная с 177

Станд. Масса/м.кв.м
Р 60,18

Лист 163 / Листов

Белгипробоуджос

Копировка

Формат А4

ИВ. № по дн. Подпись и дата

Разработ. Конон ГИП Нареев
И.МОНТА. НОВЫМ
И.МОНТА. КОПЫЛНИКОВ

08.88
06.79
01.88
01.77

Львов 3

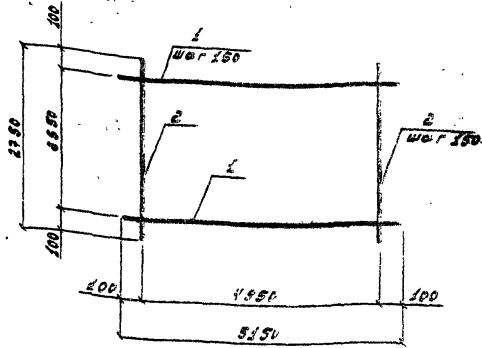

Форм. №	Вариант	№	ОБОЗНАЧЕНИЕ	НАИМЕНОВАНИЕ	№	ПРИМЕЧАНИЕ
				Детали		
		1		12 А-III ГОСТ 17881-82 l = 5150	12	4,57 кг
		2		12 А-III ГОСТ 17881-82 l = 2750	34	2,44 кг

привязки	
инв. №	

ТПР 820-4-033.88 КЖН
 Сетка арматурная с 179
 Стадия: Масса, Метраж
 Р 165,35
 Листов 4, листов
 Белгипроводжоб

инв. № подл. Подпись и дата
 Разработ. Конов Н.И. 07.08
 ГУП Макеев Илья 06.08
 Исполн. Новик В.И. 07.08
 Нач. отд. Красильников И.И. 07.08

Копирован Формат А4

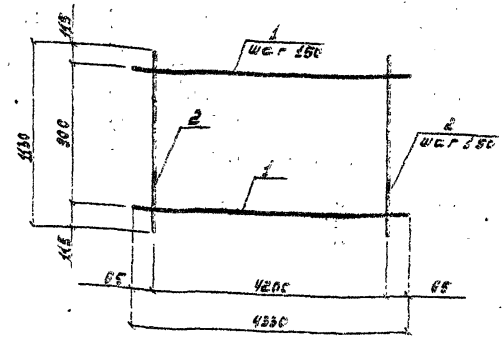

Форм. №	Вариант	№	ОБОЗНАЧЕНИЕ	НАИМЕНОВАНИЕ	№	ПРИМЕЧАНИЕ
				Детали		
		1		12 А-III ГОСТ 17881-82 l = 4330	7	3,85 кг
		2		12 А-III ГОСТ 17881-82 l = 1130	23	2,00 кг

привязки	
инв. №	

ТПР 820-4-033.88 КЖН
 Сетка арматурная с 180
 Стадия: Масса, Метраж
 Р 55,83
 Листов 1, листов
 Белгипроводжоб

инв. № подл. Подпись и дата
 Разработ. Конов Н.И. 06.08
 ГУП Макеев Илья 06.08
 Исполн. Новик В.И. 07.08
 Нач. отд. Красильников И.И. 07.08

Копирован Формат А4

Альбом 3

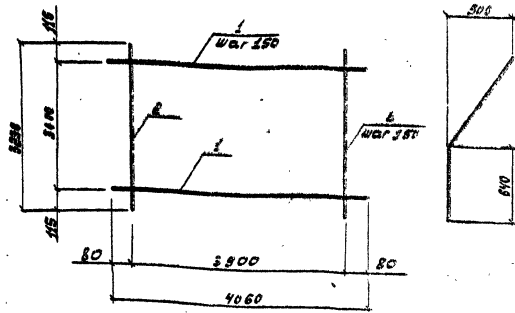

Вкл. в сборку	№	Обозначение	Наименование	Кол.	Примечание
			Детали		
	1		10 А - Штукатурка С = 4060	21	2,51 м²
	2		12 А - Штукатурка С = 3800	27	2,87 м²

привязан

ИМБ, №

ТПР 820-4-033.88 КЖН

Сетка арматурная
С 181

Станд.	Масса	Листов
Р	16005	
	Лист 150	Листов

Белгипроводхоз

Копирован

Формат А4

ИМБ, №, подпись и дата

Разраб. КОНОН
ГЛП Ма.Кееб
И.КОНТ. НОВИК
Мен.отв. Ковальчук

1988
01.31
01.31
01.31

105

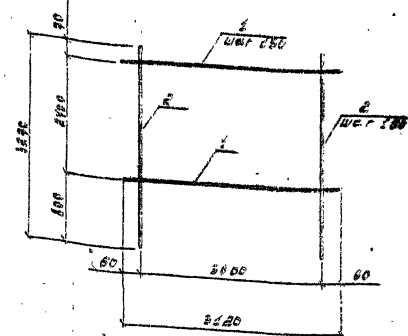

Вкл. в сборку	№	Обозначение	Наименование	Кол.	Примечание
			Детали		
	1		10 А - Штукатурка С = 3420	19	1,98 м²
	2		12 А - Штукатурка С = 3800	27	2,80 м²

2517/3

привязан

ИМБ, №

ТПР 820-4-033.88 КЖН

Сетка арматурная
С 182

Станд.	Масса	Листов
Р	9375	
	Лист 151	Листов

Белгипроводхоз

Копирован

Формат А4

ИМБ, №, подпись и дата

Разраб. КОНОН
ГЛП Ма.Кееб
И.КОНТ. НОВИК
Мен.отв. Ковальчук

1988
01.31
01.31
01.31

Листок 3

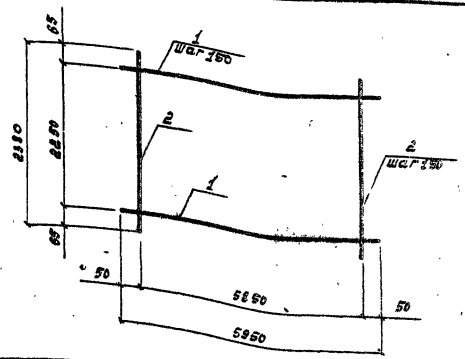

№ п/п	№ поз.	Обозначение	Наименование	кол.	Примечание
	1		Детали		
	2		12 А - ШГОСТ5701-82 = 5850	10	5,26 кг
			12 А - ШГОСТ5701-82 = 2110	40	2,11 кг

Имя, фамилия, отчество и дата рождения исполнителя

Разработчик	КОНОН	И.И.	08.88
ГЛП	НАРЕВ	И.И.	08.88
Исполнитель	НОВИК	И.И.	08.88
Исполнитель	КОВАЛЕНКО	И.И.	08.88

ТНР 820-4-033.88 КЖН
 Сетка арматурная Стадия: КЖН
 С 177 Р 160,53
 Лист 182 Листов
 Белгипроводхоз

Копирование Формат А4

101

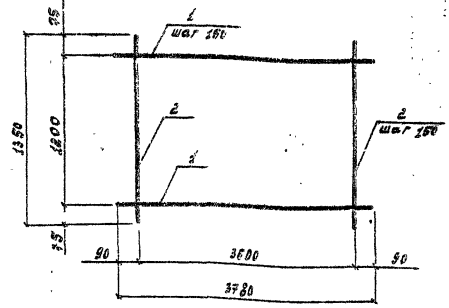

№ п/п	№ поз.	Обозначение	Наименование	кол.	Примечание
	1		Детали		
	2		12 А - ШГОСТ5701-82 = 3780	9	3,56 кг
			12 А - ШГОСТ5701-82 = 1350	25	1,20 кг

Имя, фамилия, отчество и дата рождения исполнителя

Разработчик	КОНОН	И.И.	08.88
ГЛП	НАРЕВ	И.И.	08.88
Исполнитель	НОВИК	И.И.	08.88
Исполнитель	КОВАЛЕНКО	И.И.	08.88

ТНР 820-4-033.88 КЖН
 Сетка арматурная Стадия: КЖН
 С 178 Р 60,18
 Лист 183 Листов
 Белгипроводхоз

Копирование Формат А4

2517/3

Альбом 3

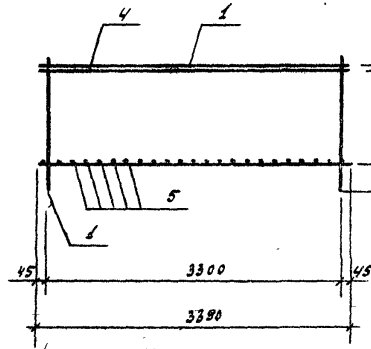
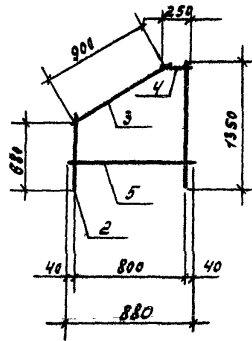

Формат	Зона	Пов.	Объяснение	Наименование	Кол.	Примечание
				Документация		
				Сборочный чертеж		
				каркаса КЛ-2		
				Сборочные единицы		
AY		1		сетка арматурная С131	1	33,72 кг
AY		2		сетка арматурная С132	1	15,93 кг
AY		3		сетка арматурная С133	1	25,65 кг
AY		4		сетка арматурная С134	1	7,63 кг
				Детали		
				стол-III ГОСТ 5781-82 L=860	23	0,54 кг

Инд. № повт. предисс и дата
Взам. инв. №

Прибыль				Разраб. Д. Розв	Н. Новик	08.88	Т П Р 820-4-033.88 КЖН	Статус	Масса	Масштаб
				Г.И.П. Макаев	08.88	Каркас пространственной КЛ-2				
				Н. КОНТР. НОВИК			Белгипроводжес	Лист 150 / листов		
Инд. №				нач. отв. Крайчук						

2517/3

Копировал

Формат А3

Альбом 3

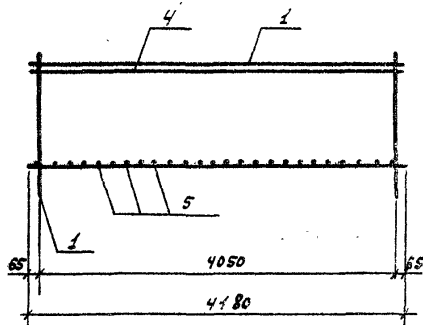
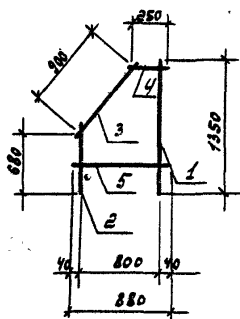

Формат	Зона	№	Обозначение	Наименование	кол.	Примечание
				Документация		
				Ворочный чертеж		
				каркаса КП-1		
				Ворочные единицы		
АУ		1		Сетка арматурная С125	1	39,44 кг
АУ		2		Сетка арматурная С125	1	2,36 кг
АУ		3		Сетка арматурная С125	1	4,43 кг
АУ		4		Сетка арматурная С130	1	19,50 кг
				Детали		
				φ10А-III ГОСТ 5761-82 L=850	28	0,54 кг

Изм. № 1 в д.л. переднее и 2 в д.л. в том. ил. № 1

Привязка				ТЛР В20-4-033.88 КЖН	
Разраб. Арозь ГРБ				257/3	
ГЛП Налесв				Каркас пространствен- ный КП-1	
И. КОНТ. НОВАЯ				Ставка	116,72
КАУТОБ. КРАСОВИЧ				Лист	18,9
Изм. №				Масса	1:50
				Листов	Листов
				Белгиприводхоз	

Копировал

Формат №

Авария 3

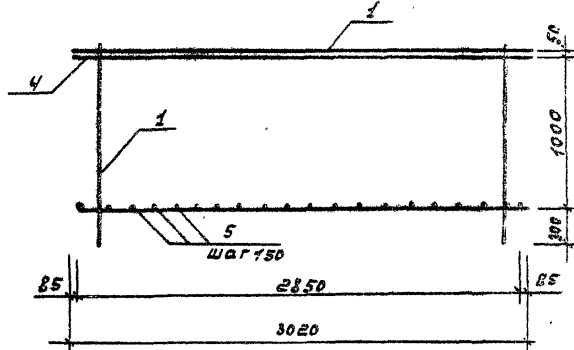
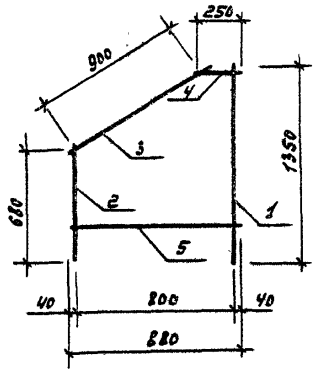

Код	Имя	Лист	Объемные	Наименование	Кол.	Примечание
ДЛИННЫЕ						
СБОРОЧНЫЙ ЧЕРТЕЖ						
КАРКАС КЛ-3						
СБОРОЧНЫЕ ЕДИНИЦЫ						
АУ	1			СЕТКА АРМАТУРНАЯ С135	1	28,57 кг
АУ	2			СЕТКА АРМАТУРНАЯ С140	1	18,97 кг
АУ	3			СЕТКА АРМАТУРНАЯ С141	1	28,57 кг
АУ	4			СЕТКА АРМАТУРНАЯ С152	1	6,8 кг
	5			УДА-П ГОСТ 5781-82* С=200	20	6,54 кг

УИВ. № подл. Подпись и дата. Влаж. УИВ. №

25/7/3

ТПР 820-4-033.88				КЖН	
Каркас пространственный				стадия	Магса
КЛУ				Р	63,75
				Лист 108	Вместо 6
Белгипробоуджос					
Копировал				Формат А5	

Привзван	Разраб.	Яршевич	А.С.	06.81
	Провер.	Мажесв	В.И.	06.81
	Н. контр.	Новик	В.И.	06.81
УИВ. №	Нач. отд.	Красичкий	В.И.	06.81

Альбом 3

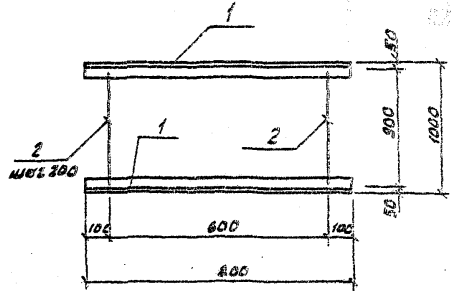

Форм. Зона	Поз.	Обозначение	Наименование	Кол.	Примечание
			Детали		
64	1		Узелок Е-75х75мм ГОСТ 8508-72 Ст 3сп ГОСТ 535-78*		
			Р = 800	2	5,5 кг
64	2		12Р-I ГОСТ 5781-82* Р = 800	4	0,8 кг

Привязки

Инв. №

ТПР В20-4-033.88. КЖИ

Разработ.	Провер.	Инв. №	Листов	Масса	Масштаб
Рязанов	Ярошевич	06.82	1	14,2	
Пробер	Масеев	08.82	Лист 153		Листов
И. Кокте	Новик	08.82			Белопроводхоз
Нач. отд.	Краснокуцкий	08.82			

Кепирован

формат А4

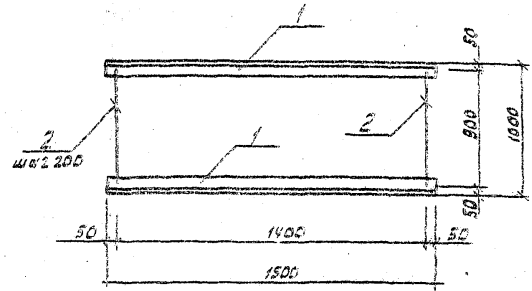

Форм. Зона	Поз.	Обозначение	Наименование	Кол.	Примечание
			Детали		
64	1		Узелок Е-75х75мм ГОСТ 8508-72 Ст 3сп ГОСТ 535-78*		
			Р = 1500	2	10,54 кг
64	2		12Р-I ГОСТ 5781-82* Р = 900	8	0,8 кг

2517/3

Привязки

Инв. №

ТПР В20-4-033.88. КЖИ

Разработ.	Провер.	Инв. №	Листов	Масса	Масштаб
Рязанов	Ярошевич	06.82	1	27,08	
Пробер	Масеев	08.82	Лист 153		Листов
И. Кокте	Новик	08.82			Белопроводхоз
Нач. отд.	Краснокуцкий	08.82			

Кепирован

формат А4

Инв. №, Листов, Проверен и Дата, Дата инв. №

Инв. №, Листов, Проверен и Дата, Дата инв. №

Альбом 3

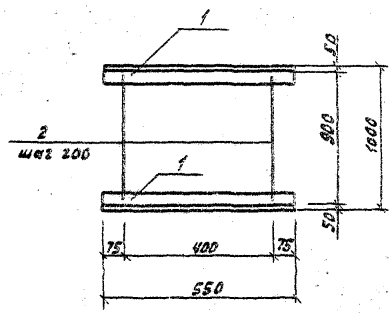

Форм. зона	Поз.	Обозначение	Наименование	Кол.	Примечание
			Детали		
Б4	1		Узелок В-75x75кв ГОСТ 8509-72 Ст 3сп ГОСТ 535-78*		
			Р=550	2	3,79 кг
Б4	2		12А-2 ГОСТ 5761-82* В=900	3	0,8 кг

Привязан

Ив. №

ТПР 820-4-033.88. КЖИ

Разработ.	Провер.	ГМП	И.контр.	Нач.отв.	Статус	Масса	Масштаб
Арошев В.С.	Мухомов В.		Новик В.	Кривичев В.	Решетка Р3	Р 9,98	
					Листов	Белгипроводхоз	

Копирован формат А4

Ив. №, дата, подписи и даты

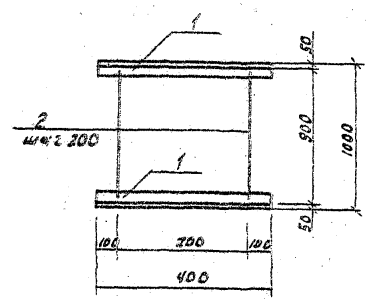

Форм. зона	Поз.	Обозначение	Наименование	Кол.	Примечание
			Детали		
Б4	1		Узелок В-75x75кв ГОСТ 8509-72 Ст 3сп ГОСТ 535-78*		
			Р=400	2	2,76 кг
Б4	2		12А-2 ГОСТ 5761-82* В=900	2	0,8 кг

Привязан 2511/3

Ив. №

ТПР 820-4-033.88. КЖИ

Разработ.	Провер.	ГМП	И.контр.	Нач.отв.	Статус	Масса	Масштаб
Арошев В.С.	Мухомов В.		Новик В.	Кривичев В.	Решетка Р4	Р 7,12	
					Листов	Белгипроводхоз	

Копирован формат А4

Ив. №, дата, подписи и даты

Лист 3

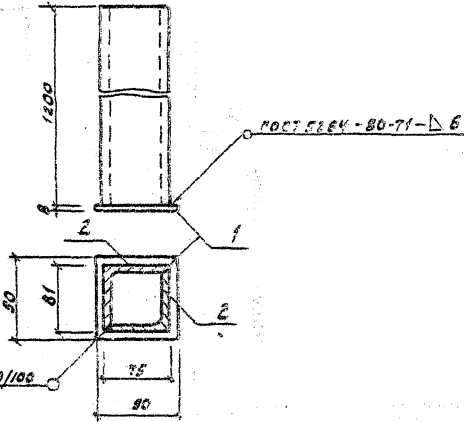

Форм. Зона	Поз.	Обозначение	Именное	Кол.	Примечание
			Детали		
Б4	1	Полоса	Б-90 ГОСТ 103-76 Ст. В ГОСТ 535-78 П-90	1	0,51 кг
Б4	2	Чугунок	В-75ХТЗАВ ГОСТ 8509-72 Ст. ст. ГОСТ 535-78 П		
			l = 1200	2	8,27 кг

Привязки

Имб. №:

ТПР 820-4-033.88. КЖН

Стойка С

Станд. Масса Металл

Р 17,05

Лист 187 Листов

Безпровозхоз

Копировка

формат А4

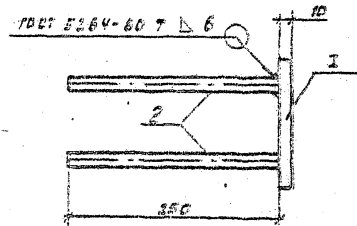
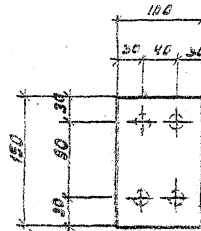

Форм. Зона	Поз.	Обозначение	Именное	Кол.	Примечание
			Детали		
Б4	1	Полоса	10x150 ГОСТ 103-76 Ст. В ГОСТ 535-78		
			l = 100	1	1,18 кг
Б4	2	100-В	ГОСТ 5781-82 П Р-250	4	0,15 кг

2517/3

Привязки

Имб. №:

ТПР 820-4-033.88. КЖН

Изделие заводское
38-1

Станд. Масса Металл

Р 1,78

Лист 188 Листов

Безпровозхоз

Копировка

формат А4

Имб. №: 001, 002, 003, 004, 005, 006, 007, 008, 009, 010, 011, 012, 013, 014, 015, 016, 017, 018, 019, 020, 021, 022, 023, 024, 025, 026, 027, 028, 029, 030, 031, 032, 033, 034, 035, 036, 037, 038, 039, 040, 041, 042, 043, 044, 045, 046, 047, 048, 049, 050, 051, 052, 053, 054, 055, 056, 057, 058, 059, 060, 061, 062, 063, 064, 065, 066, 067, 068, 069, 070, 071, 072, 073, 074, 075, 076, 077, 078, 079, 080, 081, 082, 083, 084, 085, 086, 087, 088, 089, 090, 091, 092, 093, 094, 095, 096, 097, 098, 099, 100, 101, 102, 103, 104, 105, 106, 107, 108, 109, 110, 111, 112, 113, 114, 115, 116, 117, 118, 119, 120, 121, 122, 123, 124, 125, 126, 127, 128, 129, 130, 131, 132, 133, 134, 135, 136, 137, 138, 139, 140, 141, 142, 143, 144, 145, 146, 147, 148, 149, 150, 151, 152, 153, 154, 155, 156, 157, 158, 159, 160, 161, 162, 163, 164, 165, 166, 167, 168, 169, 170, 171, 172, 173, 174, 175, 176, 177, 178, 179, 180, 181, 182, 183, 184, 185, 186, 187, 188, 189, 190, 191, 192, 193, 194, 195, 196, 197, 198, 199, 200, 201, 202, 203, 204, 205, 206, 207, 208, 209, 210, 211, 212, 213, 214, 215, 216, 217, 218, 219, 220, 221, 222, 223, 224, 225, 226, 227, 228, 229, 230, 231, 232, 233, 234, 235, 236, 237, 238, 239, 240, 241, 242, 243, 244, 245, 246, 247, 248, 249, 250, 251, 252, 253, 254, 255, 256, 257, 258, 259, 260, 261, 262, 263, 264, 265, 266, 267, 268, 269, 270, 271, 272, 273, 274, 275, 276, 277, 278, 279, 280, 281, 282, 283, 284, 285, 286, 287, 288, 289, 290, 291, 292, 293, 294, 295, 296, 297, 298, 299, 300, 301, 302, 303, 304, 305, 306, 307, 308, 309, 310, 311, 312, 313, 314, 315, 316, 317, 318, 319, 320, 321, 322, 323, 324, 325, 326, 327, 328, 329, 330, 331, 332, 333, 334, 335, 336, 337, 338, 339, 340, 341, 342, 343, 344, 345, 346, 347, 348, 349, 350, 351, 352, 353, 354, 355, 356, 357, 358, 359, 360, 361, 362, 363, 364, 365, 366, 367, 368, 369, 370, 371, 372, 373, 374, 375, 376, 377, 378, 379, 380, 381, 382, 383, 384, 385, 386, 387, 388, 389, 390, 391, 392, 393, 394, 395, 396, 397, 398, 399, 400, 401, 402, 403, 404, 405, 406, 407, 408, 409, 410, 411, 412, 413, 414, 415, 416, 417, 418, 419, 420, 421, 422, 423, 424, 425, 426, 427, 428, 429, 430, 431, 432, 433, 434, 435, 436, 437, 438, 439, 440, 441, 442, 443, 444, 445, 446, 447, 448, 449, 450, 451, 452, 453, 454, 455, 456, 457, 458, 459, 460, 461, 462, 463, 464, 465, 466, 467, 468, 469, 470, 471, 472, 473, 474, 475, 476, 477, 478, 479, 480, 481, 482, 483, 484, 485, 486, 487, 488, 489, 490, 491, 492, 493, 494, 495, 496, 497, 498, 499, 500, 501, 502, 503, 504, 505, 506, 507, 508, 509, 510, 511, 512, 513, 514, 515, 516, 517, 518, 519, 520, 521, 522, 523, 524, 525, 526, 527, 528, 529, 530, 531, 532, 533, 534, 535, 536, 537, 538, 539, 540, 541, 542, 543, 544, 545, 546, 547, 548, 549, 550, 551, 552, 553, 554, 555, 556, 557, 558, 559, 560, 561, 562, 563, 564, 565, 566, 567, 568, 569, 570, 571, 572, 573, 574, 575, 576, 577, 578, 579, 580, 581, 582, 583, 584, 585, 586, 587, 588, 589, 590, 591, 592, 593, 594, 595, 596, 597, 598, 599, 600, 601, 602, 603, 604, 605, 606, 607, 608, 609, 610, 611, 612, 613, 614, 615, 616, 617, 618, 619, 620, 621, 622, 623, 624, 625, 626, 627, 628, 629, 630, 631, 632, 633, 634, 635, 636, 637, 638, 639, 640, 641, 642, 643, 644, 645, 646, 647, 648, 649, 650, 651, 652, 653, 654, 655, 656, 657, 658, 659, 660, 661, 662, 663, 664, 665, 666, 667, 668, 669, 670, 671, 672, 673, 674, 675, 676, 677, 678, 679, 680, 681, 682, 683, 684, 685, 686, 687, 688, 689, 690, 691, 692, 693, 694, 695, 696, 697, 698, 699, 700, 701, 702, 703, 704, 705, 706, 707, 708, 709, 710, 711, 712, 713, 714, 715, 716, 717, 718, 719, 720, 721, 722, 723, 724, 725, 726, 727, 728, 729, 730, 731, 732, 733, 734, 735, 736, 737, 738, 739, 740, 741, 742, 743, 744, 745, 746, 747, 748, 749, 750, 751, 752, 753, 754, 755, 756, 757, 758, 759, 760, 761, 762, 763, 764, 765, 766, 767, 768, 769, 770, 771, 772, 773, 774, 775, 776, 777, 778, 779, 780, 781, 782, 783, 784, 785, 786, 787, 788, 789, 790, 791, 792, 793, 794, 795, 796, 797, 798, 799, 800, 801, 802, 803, 804, 805, 806, 807, 808, 809, 810, 811, 812, 813, 814, 815, 816, 817, 818, 819, 820, 821, 822, 823, 824, 825, 826, 827, 828, 829, 830, 831, 832, 833, 834, 835, 836, 837, 838, 839, 840, 841, 842, 843, 844, 845, 846, 847, 848, 849, 850, 851, 852, 853, 854, 855, 856, 857, 858, 859, 860, 861, 862, 863, 864, 865, 866, 867, 868, 869, 870, 871, 872, 873, 874, 875, 876, 877, 878, 879, 880, 881, 882, 883, 884, 885, 886, 887, 888, 889, 890, 891, 892, 893, 894, 895, 896, 897, 898, 899, 900, 901, 902, 903, 904, 905, 906, 907, 908, 909, 910, 911, 912, 913, 914, 915, 916, 917, 918, 919, 920, 921, 922, 923, 924, 925, 926, 927, 928, 929, 930, 931, 932, 933, 934, 935, 936, 937, 938, 939, 940, 941, 942, 943, 944, 945, 946, 947, 948, 949, 950, 951, 952, 953, 954, 955, 956, 957, 958, 959, 960, 961, 962, 963, 964, 965, 966, 967, 968, 969, 970, 971, 972, 973, 974, 975, 976, 977, 978, 979, 980, 981, 982, 983, 984, 985, 986, 987, 988, 989, 990, 991, 992, 993, 994, 995, 996, 997, 998, 999, 1000.

Л160М3

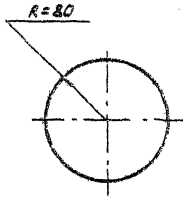
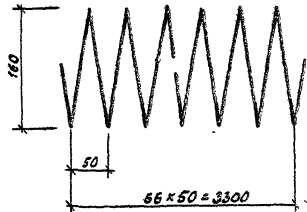

Привязки			
Изм. №:			

ТПР 820-4.033.88 КЖН

Спираль

Станд.	Масш.	Масштаб
р	1,87	1:4
Лист 201 / Листов		

Проволока 3Б-2,
ГОСТ 6727-60* $\rho = 33130$

Белшпрободхоз

Копировать

Формат А4

Изм. №	Лист	Листов	Итого	Разработ.		И.С.	06.97
				Провер.		А.	05.93
				И.П.		М.	05.93
				И.Контр.		Н.	07.91
				И.И.П.		В.	07.91

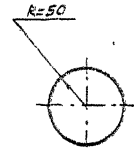
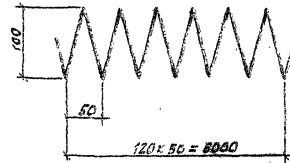

2517/3

Привязки			
Изм. №:			

ТПР 820-4-033.88 КЖН

Спираль

Станд.	Масш.	Масштаб
р	2,147	1:4
Лист 201 / Листов		

Проволока 3Б-1,
ГОСТ 6727-60* $\rho = 37254$

Белшпрободхоз

Копировать

Формат А4

Изм. №	Лист	Листов	Итого	Разработ.		И.С.	06.97
				Провер.		А.	06.91
				И.П.		М.	06.91
				И.Контр.		Н.	07.91
				И.И.П.		В.	07.91

Лист 3

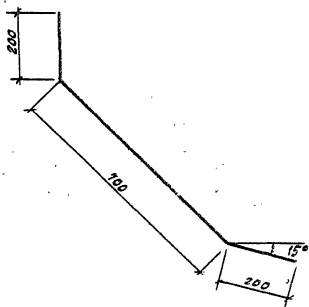

Привязки			
Инд. №			

ТПР 820-4-033.88 КЖН.

Стдия Масса Масштаб

Р 0,97 1:10

Лист 203 Листов

Белгипроводхоз

Стержень арматурный

12А-III ГОСТ 5761-82* R=1100

Копирован

формат А4

Инд. № табл. Изображ. в деталях. Контр. инв. №

Разработ.	Крошевич	В.С.	04.88
Провер.	Г.И.П.	Мелеев	05.88
И. контр.	Новик	Б.С.	04.88
Инд. № табл.	Корочкин	Б.С.	04.88

114

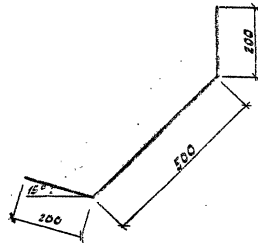

Привязки			
Инд. №			

2517/3

ТПР 820-4-033.88 КЖН.

Стдия Масса Масштаб

Р 0,6 1:10

Лист 203 Листов

Белгипроводхоз

Стержень арматурный

12А-III ГОСТ 5761-82* R=400

Копирован

формат А4

Инд. № табл. Изображ. в деталях. Контр. инв. №

Разработ.	Крошевич	В.С.	04.88
Провер.	Г.И.П.	Мелеев	05.88
И. контр.	Новик	Б.С.	04.88
Инд. № табл.	Корочкин	Б.С.	04.88

Лист 3

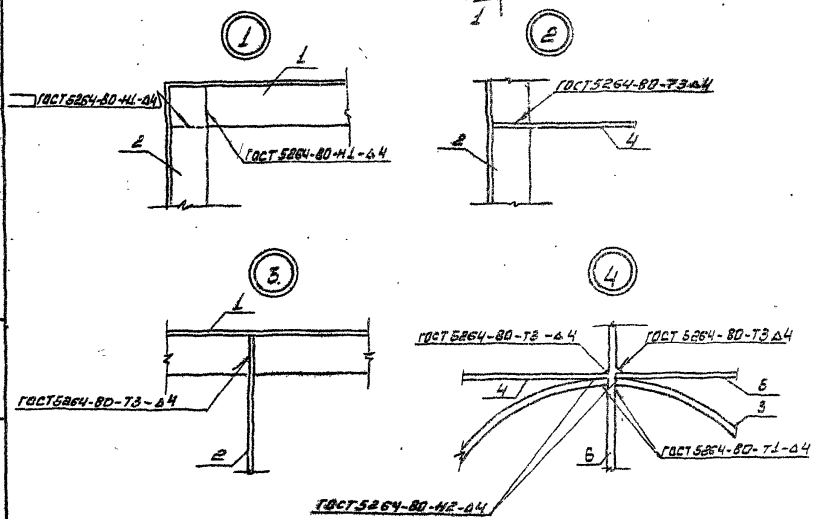
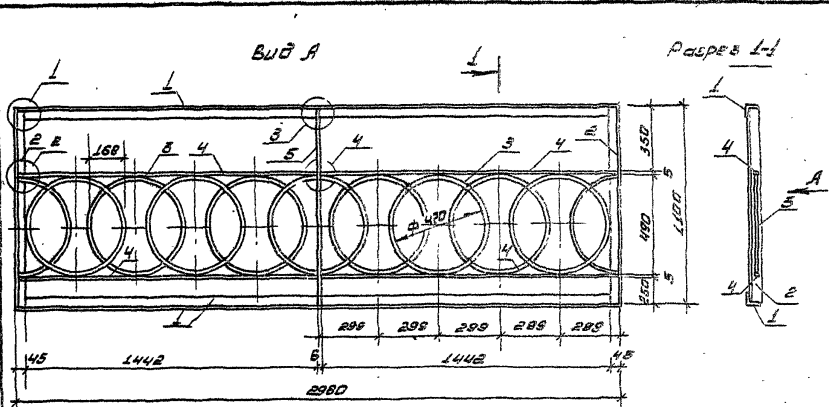

Кол.	Обозначение	Наименование	Кол.	Примечание
		Металл		
1		Уголок Б-45x45x5 ГОСТ 5264-78* Ст. 3 по ГОСТ 535-79*	2	10,0 кг
		L = 2980 мм		
2		Уголок Б-40x40x5 ГОСТ 5264-78* Ст. 3 по ГОСТ 535-79*	2	2,7 кг
		L = 1100 мм		
3		Крпе 10 ГОСТ 4390-71 Ст. 3 по ГОСТ 535-79*	10	0,55 кг
		L = 1540 мм		
4		Полка Б-40 ГОСТ 105-78* Ст. 3 по ГОСТ 535-79*	4	1,7 кг
		L = 1482 мм		
5		Полка Б-40 ГОСТ 105-78* Ст. 3 по ГОСТ 535-79*	1	2,0 кг
		L = 1100 мм		

1. Лист читать совместно с листами КЖ 88...88

257/3

ТПР 820-4-033,88 КЖН

ПРИВЕСИМ

Разраб	Зроби	ТРС	КСР
Проект	Лисев	Л	03.94
ИП	Свиридов	С	07.94
Контр	Новик	С	01.94
Испол	Красильни	С	02.94

Перильное ограждение ЛПО

Страна	Класс	Классиф
Р	46,0 кг	Л'80
Лист 205 Лист 208		
БЕЛГПРОБДОХЗ		

Формат А3

И.Е. Мухомин, Л.В. Давыдов, С.В. Смирнов

Лист 3

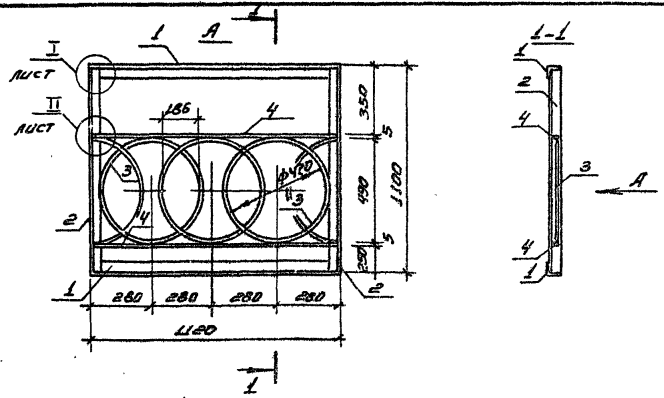

Формат Зона	Лист	Обозначение	Наименование	кол.	Примечание
			Детали		
	1		Уголок Б-45x45x5 ГОСТ 8509-72* Ст. 3 по ГОСТ 535-79* L=1100мм	2	3,77 кг
	2		Уголок Б-45x45x5 ГОСТ 8509-72* Ст. 3 по ГОСТ 535-79* L=1100мм	2	3,91 кг
	3		Круг 10 ГОСТ 2590-71 Ст. 3 по ГОСТ 535-79* L=1540мм	4	0,95 кг
	4		Полоса 5x30 ГОСТ 103-76* Ст. 3 по ГОСТ 535-79* L=1110мм	2	1,31 кг

инв. № подл. Подпись и дата. Взам. инв. №

			привязан		
			инв. №		
			ТПР 820-4-033.88 КЖН		
			стадия Класс. Листов		
Разраб.	Дрозд	30.08.88	Р	21,38 кг	1:20
			Лист 20 из листов		
			БЕЛГИПРОВОДХОЗ		
Гип. Мокеев 03.38					
Н. контр. Новик 01.12					
Нач. отд. Крауцкич 3.08.88					

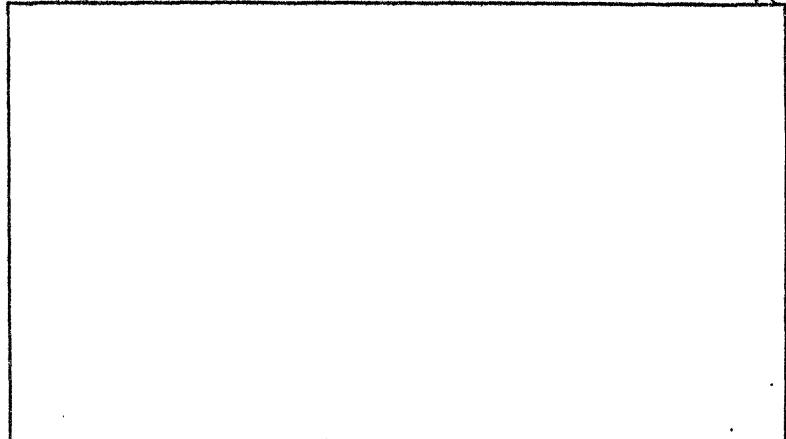

Формат Зона	Лист	Обозначение	Наименование	кол.	Примечание

инв. № подл. Подпись и дата. Взам. инв. №

			2517/3		
			привязан		
			инв. №		
			стадия Класс. Листов		
			Лист Листов		
			Белгипроводхоз		
Гип					
Н. контр. Нач. отд.					

формат А4