

ТИПОВЫЕ МАТЕРИАЛЫ ДЛЯ ПРОЕКТИРОВАНИЯ

904-02-25.86

АВТОМАТИЗАЦИЯ ЦЕНТРАЛЬНЫХ КОНДИЦИОНЕРОВ

ТИПА КТЦ2-125÷КТЦ2-250

АЛБОМ 3

ЩИТЫ АВТОМАТИЗАЦИИ

Ц.5-43

КФ ЦУТП УНВ. N 9459/3
КФ ЦУТП УНВ N 9459/3

ТИПОВЫЕ МАТЕРИАЛЫ ДЛЯ ПРОЕКТИРОВАНИЯ

904-02-25.86

АВТОМАТИЗАЦИЯ ЦЕНТРАЛЬНЫХ КОНДИЦИОНЕРОВ

ТИПА КТЦ2-125÷КТЦ2-250

АЛЬБОМ 3

ЩИТЫ АВТОМАТИЗАЦИИ

СОСТАВ ПРОЕКТНЫХ РЕШЕНИЙ:

- | | |
|----------|--|
| Альбом 1 | Общая пояснительная записка |
| Альбом 2 | Схемы функциональные и принципиальные
нестандартизированные конструкции |
| Альбом 3 | Щиты автоматизации |
| Альбом 4 | Схемы управления принципиальные
низковольтные комплектные устройства |

РАЗРАБОТАНЫ

ГПСЧА АРСТЕННЫМ ПРОЕКТНЫМ ИНСТИТУТОМ

ХАРЬКОВСКИЙ САНТЕХПРОЕКТ

ГЛАВНЫЙ ИНЖЕНЕР ИНСТИТУТА

ГЛАВНЫЙ ИНЖЕНЕР ПРОЕКТА

В.А. Слюсарев
А.И. Левонтин
В.А. СЛЮСАРЕВ
А.И. ЛЕВОНТИН

УТВЕРЖДЕНЫ

И ВВЕДЕНЫ В ДЕЙСТВИЕ

ГЛАВСТРОЙПРОЕКТОМ ГОССТРОЯ СССР
ПРОТОКОЛ №45 ОТ 25 ИЮЛЯ 1986 г.

КФ ЦУТП УИВ. № 9459/8

обозначение	наименование	страницы
ТМП904-02-25.86-A15	Щит автоматизации центральной части одноконтурный. Второй класс. Вариант 2. Таблица подключения.	
A16	Щит автоматизации центральной части двухконтурный. Второй класс. Вариант 1. Общий вид.	
A17	Щит автоматизации центральной части двухконтурный. Второй класс. Вариант 1. Таблица соединений.	
A18	Щит автоматизации центральной части двухконтурный. Второй класс. Вариант 1. Таблица подключения.	
A19	Щит автоматизации центральной части двухконтурный. Второй класс. Вариант 2. Общий вид.	
A20	Щит автоматизации центральной части двухконтурный. Второй класс. Вариант 2. Таблица соединений.	
A21	Щит автоматизации центральной части двухконтурный. Второй класс. Вариант 2. Таблица подключения.	
A22	Щит автоматизации зональных доводчиков. Второй класс. Вариант 1	

обозначение	наименование	страницы
	Общий вид.	
A23	Щит автоматизации зональных доводчиков. Второй класс. Вариант 1. Таблица соединений.	
A24	Щит автоматизации зональных доводчиков. Второй класс. Вариант 1. Таблица подключения.	
A25	Щит автоматизации зональных доводчиков. Второй класс. Вариант 2. Общий вид.	
A26	Щит автоматизации зональных доводчиков. Второй класс. Вариант 2. Таблица соединений.	
A27	Щит автоматизации зональных доводчиков. Второй класс. Вариант 2. Таблица подключения.	
A28	Пневматическая ветвь. Щит автоматизации центральной части унифицированный одноконтурный. Общий вид.	
A29	Щит автоматизации центральной части унифицированный одноконтурный. Таблица соедине-	

инв. № подл. поставщик и дата ввода в эксплуатацию

ТМП904-02-25.86.-A3

94 59/3

3

лист

2

обозначение	наименование	страницы
	ный.	
A30	Щит автоматизации центральной части унифицированный одноконтурный. Таблица подключения.	
A31	Щит автоматизации центральной части унифицированный двухконтурный. Общий вид.	
A32	Щит автоматизации центральной части унифицированный двухконтурный. Таблица соединений.	
A33	Щит автоматизации центральной части унифицированный двухконтурный. Таблица подключения.	
A34	Щит автоматизации центральной части двухконтурный. Общий вид.	
A35	Щит автоматизации центральной части двухконтурный. Таблица соединений.	
A36	Щит автоматизации центральной части двухконтурный. Таблица подключения.	
A37	Щит автоматизации зональных доводчиков вариант 1. Общий вид.	

обозначение	наименование	страницы
A38	Щит автоматизации зональных доводчиков. Вариант 1. Таблица соединений.	
A39	Щит автоматизации зональных доводчиков. Вариант 1. Таблица подключения.	
A40	Щит автоматизации зональных доводчиков. Вариант 2. Общий вид.	
A41	Щит автоматизации зональных доводчиков. Вариант 2. Таблица соединений.	
A42	Щит автоматизации зональных доводчиков. Вариант 2. Таблица подключения.	

Поз.	Обозначение	Наименование	Кол.	Примеч.
4		Уголок УЛ42х25 $l=430$ ТК4-2222-74	3	
5		Узел реберса Скоба СЗ600 ТКЗ-125-83	2	
		Прочие изделия		
6		Прибор регулирующий тип РС29.22.ТУ25.02(60)-84	1	
7	3А-1	Переключатель выбора точек измерения ПТУ-М ТУ 25.08.116-77	1	
8	К1	Реле ПЭ-37-44УЗ, ~ 220В 4з + 4р, ТУ16-523.622-82	1	
9	К2	Реле ПЭ-37-80, ~ 220В 8з, ТУ16-523.622-82	1	
10	SF	Выключатель автоматический переменного тока, расцепитель 2А, отсечка 130А. Тип А63-М. ТУ16-522.110-74	1	ТМЗ-13-83 4349
		Держатель вставки плавкой ДВП4-2В	2	ТМЗ-151-83 41
11	FU1-1	Плавкая вставка 0,25А	1	
12	FU2-1	Плавкая вставка 1,0А	1	
13		Усилитель тиристорный У29.2 ТУ25.02(61)-84	1	
14	Р1-1*, Р2-1*, Р3-1*, Р4-1*, Р5-1*	Резистор МЛТ-2 2ком. ГОСТ 7113-66	5	ТМЗ-10-83 42
ТМП 904-02-25.86-А3.1				2

1. Настоящий чертеж применен для установок кондиционирования

2. По данному чертежу изготовить щитов.

Поз.	Обозначение	Наименование	Кол.	Примеч.
		Документация		
		Таблица соединений		
		Таблица подключения		
		Стандартные изделия		
1		Щкаф щита ЩЩ-3Д-I-600х600 УХЛ4УР30 ОСТ 36.13-76	1	
2		Скоба СЗ600 ТКЗ-125-83	8	
3		Угольник УЗ600 ТКЗ-128-83	1	

ЭЛ. ПРОЕК. ДИП. И. ВОЛГА

Исполн. Ефименко
Пр. спец. Кривошеина
Рук. гр. Макарадзе
Инж. Захарова

ТМП 904-02-25.86-А3.1

Автоматизация центральных кондиционеров
типа КТ42-125 + КТ42-250

И. контр.	Исполн.	Лист	Листов
		Р	1 6
Щит автоматизации централь- ной части однокомтурного, первого класс. общий вид.		Госстррой СССР Харьковский Сантехпроект	

9459/3 5

№ надписи	Надпись	Кол.	№ надписи	Надпись	Кол.
	<u>Рамка 66x26</u>				
1	1-ХВ; 2-НВ; 3-К1; 4-К2; 5-ГВ	1			
	<u>Рамка 30x16</u> ~ 220В				
2	Питание схемы, Трасц.-2А ~ 220В	1			
3	Регулятор, вставка 0,25А ~ 220В	1			
4	Выходные цепи регулятора, вставка 1А	1			
5	← зима; → лето	1			

ТМН 904-02-25.86-А3.1

Лист

4

Поз.	Обозначение	Наименование	Кол.	Прим.
		<u>Узел</u> <u>реверса</u>		
15	КЗ	Реле П9-37-44У3, ~220В, 4з+4р ТУ16-523.662-82	1	
16	КТ	Реле времени пневматическое РВП-72-3222 ТУ16-523.472-74	1	ТМЗ-13-83 953
17	СА1	Выключатель пакетный ПВ-2-10, исполнение 3, ОСТ16.0526.001-72	1	ТМЗ-13-83 9501
18		Рамка 30x16	1	ТМЗ-145-83 91
19	ХТ1÷ХТ9; ХТ13	Блок зажимов БЗ24-4П16-В/ВУ3-10	10	ТМЗ-165-83 43
20		Рамка 66x26	1	
21		Рамка 30x16	3	ТМЗ-145-83 91
		<u>Материалы</u>		
		Провод 380 ГОСТ 6323-79		
25		ПВ1 1x1,0	80	М
26		ПВ 1x1,5	5	М

ТМН 904-02-25.86-А3.1

9459/3

6

Лист

3

Разметка щита
под крепление РС 29
М 1:5

Вырез в щите
под крепление ПЦ-М (М 1:2)

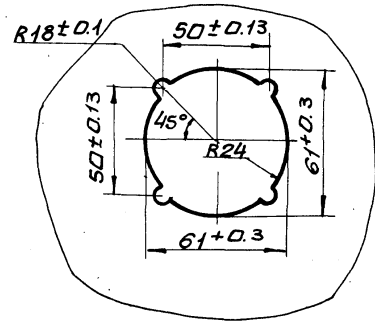
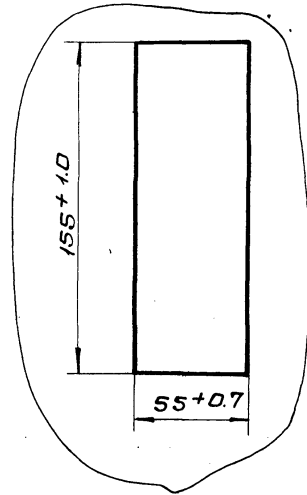
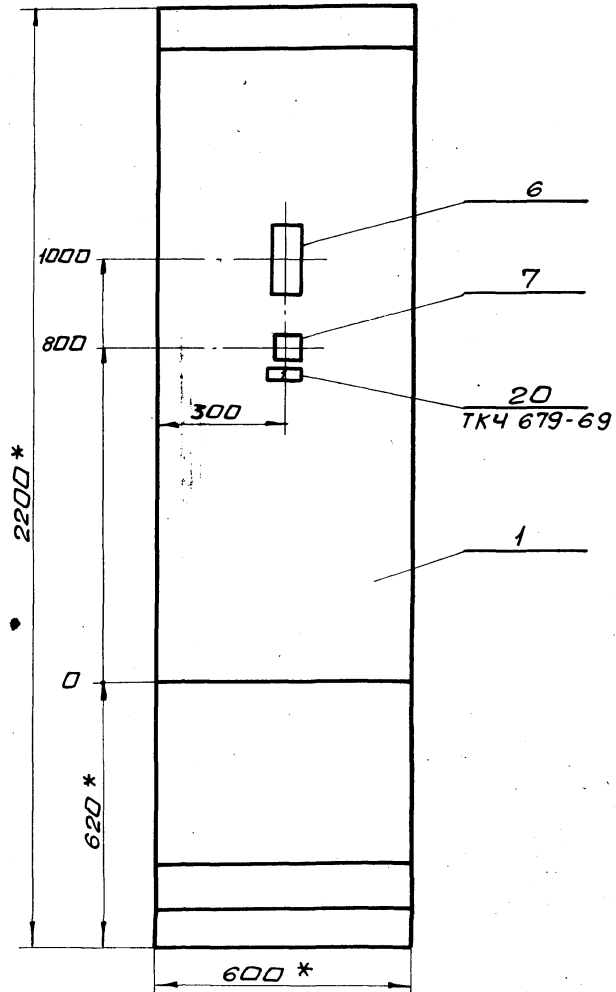

- 1.* Размеры для справок.
2. Покрытие- вариант 2 ГОСТ 36.13-76.

Шифр и подл. подл. и подл. в сов. инж.

9459/3

ТМН904-02-25.86-А3.1

7

лист

5

Вид на внутренние плоскости (развернуто)
Левая стенка Передняя стенка Правая стенка

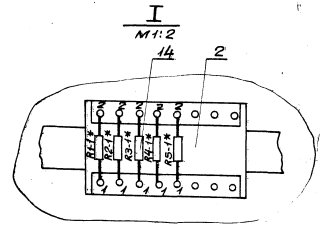
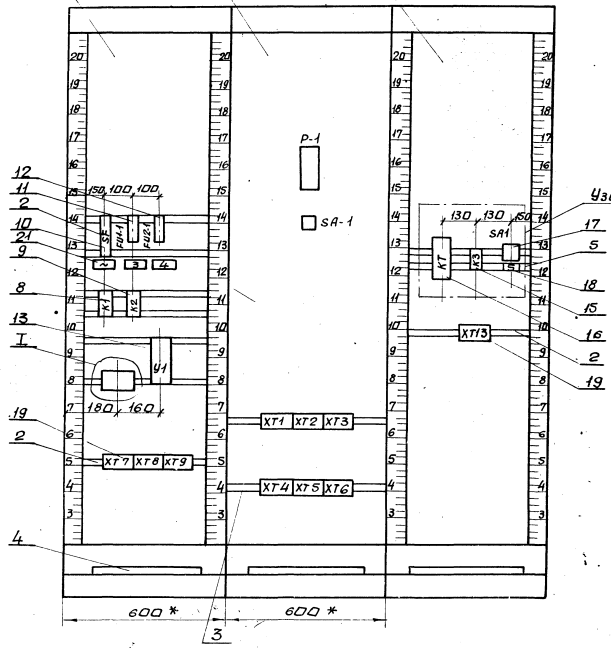

ИНЖЕНЕР П. П. Л. И. Д. О. Т. А. В. А. К. А. М. И. Т. А.

Продолжение таблицы				
Проводник	Откуда идет	Куда поступает	Данные провода	Примечание
1-23	R2-1:2	SA-1:A2		
1-25	R3-1:1	XT3:9		
1-27	R3-1:2	SA-1:A3		
1-29	R4-1:1	XT4:9		
1-31	R4-1:1	SA-1:A4		
1-33	R5-1:1	XT5:9		
1-35	R5-1:1	SA-1:A5		
61	K1:74	XT8:6		
61	XT8:6	XT2:2		
61	XT2:2	XT13:1		
65	XT2:5	XT13:7		
69	XT1:3	XT2:4		
69	XT2:4	XT13:2		
71	K1:84	XT13:3		
73	XT13:4	XT2:3		
75	XT13:5	K2:84		
77	XT13:6	XT2:6		
79	XT13:8	XT1:6		
81	XT13:10	XT8:7		
85	K1:14	K1:32		п
85	K1:32	XT1:5		
89	XT2:7	K1:22		
91	K2:83	XT3:3		
91	XT3:3	XT9:2		
ТМП 904-02-25.86-А3.2				Лист 2

соединения проводов				
Проводник	Откуда идет	Куда поступает	Данные провода	Примечание
	Технические требования			
	Таблица соединения выполнена на основании схем			
1-1	FU1-1:2	P-1:1		
1-3	У-1:8	K1:13		
1-5	K1:63	У1:10		
7-1	У1:7	P-1:7		
9-1	P-1:9	У-1:9		
11-1	У-1:11	P-1:11		
1-7	FU2-1:2	XT9:8		
1-9	XT9:9	У-1:2		
1-11	SA1:A21	P-1:19		
1-17	R1-1:1	XT1:9		
1-19	R1-1:2	SA-1:A1		
1-21	R2-1:1	XT2:9		
9459/3 9				
<div style="display: flex; justify-content: space-between;"> <div style="writing-mode: vertical-rl; transform: rotate(180deg);"> Инв. № табл. 904-02-25.86-А3.2 Подп. и дата </div> <div> Нач. отд. В.И. Шенников Гл. спец. Кривошеина Руч. ср. Запольченко Ст. инж. Халецкая </div> <div> ТМП 904-02-25.86-А3.2 Автоматизация центральных кондиционеров типа КТЦ 2-125-КТЦ 2-250. </div> </div>				
			Страниц	Лист
			P	1
			6	
Инв. № табл. 904-02-25.86-А3.2 Подп. и дата			Лист 2	
ШИТ автоматизации центральных кондиционеров первого класса. Таблица соединений. Гострой сср Харьковский Сантехпроект				

Продолжение таблицы

Проводник	Откуда идет	Куда поступает	Данные провода	Примечание
9-801	К2:63	ХТ8:1		
9-161	К2:64	ХТ8:2		
10-801	К2:73	ХТ8:3		
10-161	К2:74	ХТ8:4		
Узел реверса				
61	КТ:31	КТ:43		п
61	КТ:43	К3:73		
61	К3:73	ХТ13:1		
63	К3:74	КТ:А		
65	КТ:44	К3:11		
65	К3:11	ХТ13:7		
67	КТ:32	КТ:17		п
69	К3:23	ХТ13:2		
71	К3:84	КТ:25		
71	КТ:25	ХТ13:3		
73	КТ:18	КТ:26		п
73	КТ:26	ХТ13:4		
75	К3:21	ХТ13:5		
77	ХТ13:6	К3:22		
79	К3:12	ХТ13:8		
81	SA1: A1	ХТ13:10		
83	SA1: C1	К3: B		
2	К3: A	КТ: B		

ТМН 904-02-25.86-А3.2

Лист
4

Продолжение таблицы

Проводник	Откуда идет	Куда поступает	Данные провода	Примечание
93	ХТ9:5	ХТ3:4		
95	ХТ3:5	ХТ9:3		
97	К1:83	ХТ3:6		
99	ХТ4:5	ХТ5:6		
101	ХТ9:4	ХТ4:6		
103	ХТ4:4	ХТ5:3		
105	ХТ4:3	ХТ9:6		
107	К1:42	К1:64		п
107	К1:64	ХТ5:5		
109	К1:А	К2:А		
109	К2:А	ХТ9:10		
4-801	К2:13	ХТ7:1		
4-161	К2:14	ХТ7:2		
5-801	К2:23	ХТ7:3		
5-161	К2:24	ХТ7:4		
6-801	К2:33	ХТ7:5		
6-161	К2:34	ХТ7:6		
7-801	К2:43	ХТ7:7		
7-161	К2:44	ХТ7:8		
8-801	К2:53	ХТ7:9		
8-161	К2:54	ХТ7:10		

9459/3

10

ТМН 904-02-25.86-А3.2

Лист
3

Таблица

Подключения проводов

Продолжение таблицы

Проводник	Выход	Вид кон-так-та	Выход	Проводник	Проводник	Выход	Вид кон-так-та	Выход	Проводник
Передн	ая		стенка				XТ1		
					2*	1		2	
		P-1			69	3		4	
1-1	1		N		85	5		6	79
⊥	3		1-51			7		8	1-51*
	5				1-17	9		10	
7-1	7								
9-1	9		10	1-49			XТ2		
11-1	11		12	1-47	2*	1		2	61*
	13		14		73	3		4	69*
	15		16	1-49	65	5		6	77
	17		18	1-37	89	7		8	1-51*
1-11	19		20		1-21	9		10	
	21		22	1-47					
							XТ3		
		SA-1			2*	1		2	
1-19	A1		A2	1-23	91*	3		4	93
1-27	A3		A4	1-31	95	5		6	97
1-35	A5		A21	1-11		7		8	1-51*

ТМП 904-02-25.86-А3.3

Лист
4

таблица

Подключения проводов

Продолжение таблицы

Проводник	Выход	Вид кон-так-та	Выход	Проводник	Проводник	Выход	Вид кон-так-та	Выход	Проводник
			XТ7						
				1-9	9			10	109
4-801	1			2	4-161				
5-801	3			4	5-161				
6-801	5			6	6-161				
7-801	7			8	7-161				
8-801	9			10	8-161				
							XТ8		
9-801	1			2	9-161				
10-801	3			4	10-161				
	5			6	61*				
81	7			8	л				
2*	9			10	2*				
							XТ9		
801	1			2	91				
95	3			4	101				
93	5			6	105				
	7			8	1-7				

Числ. и подл. подл. и дата
взам. лист 4

ТМП 904-02-25.86-А3.3

Лист
3

9459/3

13

Таблица

Подключения проводов

Продолжение таблицы

Проводник	Выход	Вид кон-такта	Выход	Проводник
Правая стенка				
Узел реверса				
КТ				
67	17п	з	п18	73
71*	25	р	п26	73*
61	31п	р	п32	67
61*	43п	з	44	65
63	А	К	В	2*
КЗ				
65*	11	р	12	79
75	21	р	22	77
61*	73	з	74	63
69	83	з	84	71
2	А	К	В	83

Проводник	Выход	Вид кон-такта	Выход	Проводник
8В1				
83	с1		л1	81
ХТ13				
Узел реверса				
61	1		1	61
69	2		2	69
71	3		3	71
73	4		4	73
75	5		5	75
77	6		6	77
65	7		7	65
79	8		8	79
2	9		9	2
81	10		10	81

Узел ввода, табл. 14В01та

Лист 6

ТМП 904-02-25.86-А3.3

Таблица

Подключения проводов

Продолжение таблицы

Проводник	Выход	Вид кон-такта	Выход	Проводник
1-25	9		10	
ХТ4				
2*	1		2	
105	3		4	103
99	5		6	101
	7		8	1-51*
1-29	9		10	
ХТ5				
2*	1		2	801*
103	3		4	
107	5		6	99
	7		8	1-51
1-33	9		10	1-45
ХТ6				
1-15	1		2	1-47
1-49	3		4	1-51*

Проводник	Выход	Вид кон-такта	Выход	Проводник
1-53	5		6	1-55
1-37	7			

Узел ввода, табл. 14В01та

Лист 5

9489/3 14

ТМП 904-02-25.86-А3.3

Поз.	Обозначение	Наименование	Кол.	Примеч.
		<u>Материалы</u>		
		Провод 380 ГОСТ 6323-79		
27		ПВЗ 1x0,75	15 М	
28		ПВ1 1М	100 М	
29		ПВ1 1x1,5	10 М	

Шифр материала, количество и дата взвешивания

ТМД 904-02-25.86-А3.4

Лист

4

16

Поз	Наименование	Обозначение	Кол.	Примеч.
17		держатель вставки плавкой ЭВЛЧ-2В	4	ТМЗ-151- 83 41
18		Плавкая вставка 0,25А	2	
19		Плавкая вставка 1.0А	2	
<u>У з е л р е б е р с а</u>				
20	КЗ	Реле ПЗ-37-44УЗ, 220В, УЗ+Ур, ТУ16-523.662-82	1	
21	КТ	Реле времени пневматическое РВП-72-3222, ТУ16-523.472-74	1	451 ТМЗ-1283
22	СА1	Выключатель пакетный ПВ-2-10, исполнение 3, ОСТ 16.0526.001-72	1	4381 ТМЗ-1383
23		Рыбка 30x15 ТУ 36.1130-70	1	ТМЗ-142 83 42
24	ХТ1 ÷ ХТ14	Блок зажимов БЗ.24-4016-В/ВУЗ-10	14	42 ТМЗ-16583
25		Рыбка 66x26 ТУ36-1130-70	2	
26		Рыбка 30x15 ТУ36-1130-70	5	

Шифр материала, количество и дата взвешивания

9459/3

ТМД 904-02-25.86-А3.4

16

Лист

3

Таблица 1
Написи на табл. и в рамках

Продолжение табл. 1

№ написи	Напись	кол.	№ написи	Напись	кол.
	<u>Рамка 66x26</u>				
1	1-ХВ; 2-НВ; 3-К1; 4-К2; 5-ГВ	1			
2	1-К; 2-НА; 3-ХВ	1			
3	1 контур	1			
4	2(3) контур	1			
	<u>Рамка 30x15</u>				
5	Литание схемы, Трапц-2А	1			
6	Регулятор 1 контура вставка 0,25А	1			
7	Выходные цепи регулятора контур, вставка 1,0А	1			
8	Регулятор 2(3) контура вставка 0,25А	1			
9	Выходные цепи регулятора 2(3) контура, вставка 1,0А	1			
10	1-зима, — лето	1			

Инв. № табл. Табл. и в рамко в архиве

Лист

9459/3 17

Т III. 904-02-25.86-13.4

Лист
5

Вырез в щите
под крепление РС-29
М1:5

Вырез в щите
под крепление ПТУ-М(М1:2)

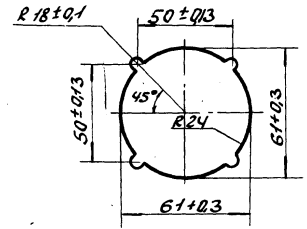
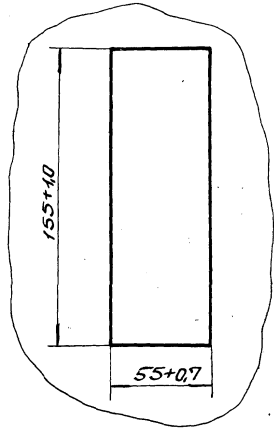
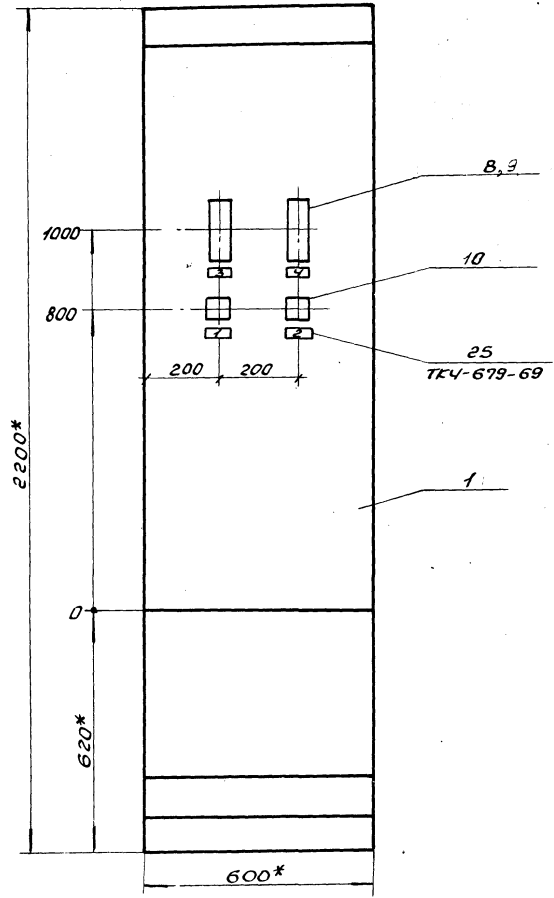

- 1. * Размеры для справок.
- 2. Покрытие - вариант 2 ОСТ 36.13-76.

Шкала: 1:1
Лист: 5

ТМ 904-02-25.86-А3.4

9459/3

18
Лист
5

Вид на внутренние плоскости (развернуто)

Левая стенка Передняя стенка Правая стенка

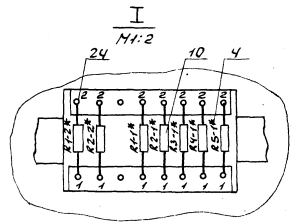
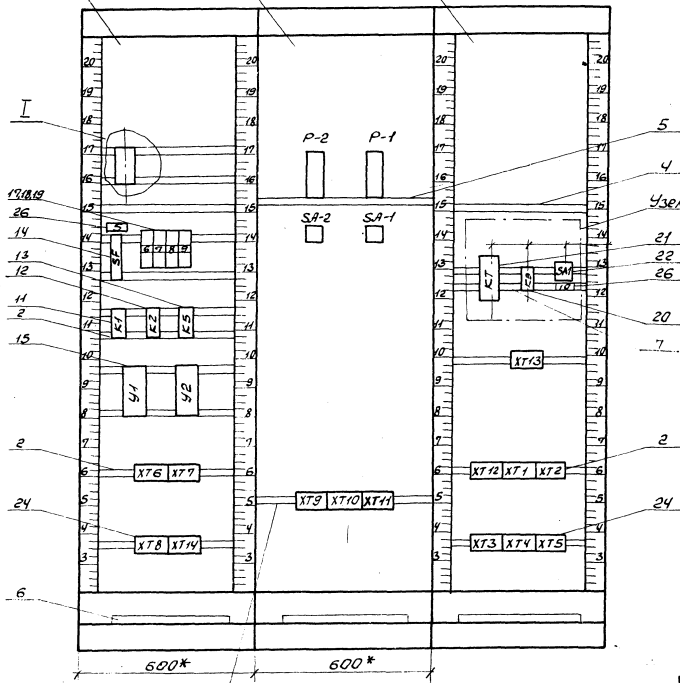

9459/19
 Т МП 904-02-25.86-13.4
 7

Продолжение таблицы.

Проводник	Откуда идет	Куда поступает	Данные провода	Примечание
1-23	R2-1:2	SA-1:A2		
1-25	R3-1:1	XT3:9		
1-27	R3-1:2	SA-1:A3		
1-29	R4-1:1	XT4:9		
1-31	R4-1:2	SA-1:A4		
1-33	R5-1:1	XT5:9		
1-35	R5-1:2	SA-1:A5		
61	K1:74	XT10:5		
61	XT10:5	XT2:2		
61	XT2:2	XT13:1		
65	XT2:5	XT13:7		
69	XT1:3	XT2:4		
69	XT2:4	XT13:2		
71	K1:84	XT13:3		
73	XT13:4	XT2:3		
75	XT13:5	K2:84		
77	XT13:6	XT2:6		
79	XT13:8	XT1:6		
81	XT13:10	XT10:6		
85	K1:14	K1:32		П
85	K1:32	XT1:5		
89	XT2:7	K1:22		
91	K2:83	XT3:3		
91	XT3:3	XT11:2		

Шиб. Н. Грей. Проверить и датировать. В. Сом. Шиб. Н.

ТМП 904-02-25.86-A35

Лист 2

Соединения проводов

Проводник	Откуда идет	Куда поступает	Данные провода	Примечание
Технические требования				
Таблица соединения выполнена на основании схем				
1-1	FU1-1:2	P-1:1		
1-3	У-1:8	K1:13		
1-5	K1:63	У-1:10		
7-1	У-1:7	P-1:7		
9-1	P-1:9	У-1:9		
11-1	У-1:11	P-1:11		
1-7	FU2-1:2	XT11:8		
1-9	XT11:9	У-1:2		
1-11	SA-1:21	P-1:19		
1-17	R1-1:1	XT1:9		
1-19	R1-1:2	SA-1:A1		
1-21	R2-1:1	XT2:9		

945 9/3 20

Нач. отд.	Евгеньенко	И. М.		
Лист. ср.	Красновский	В. М.		
Рис. ср.	Вардрожкина	В. М.		
Ст. инж.	Холещиков	В. М.		
ТМП 904-02-25.86-A35				
Автоматизация центральных кондиционеров типа КТЧ2-125 ÷ КТЧ2-250				
И. инж. П.	Братошневский	И. М.		
			Старш.	Маст.
			Р	1 9
Цент. автоматизация центральных кондиционеров ТРР Вильяма Харьковского				Госстрой СССР Харьковск. сантехпроект

Шиб. Н. Грей. Проверить и датировать. В. Сом. Шиб. Н.

Продолжение таблицы

Пробивник	Откуда идет	Куда поступает	Данные провода	Примечание
153	K5:34	XT9:5		
155	K5:73	XT7:6		
157	K5:63	XT14:3		
159	K5:33	XT14:4		
2-1	FU1-2:2	P-2:1		
2-3	Y-2:8	XT14:1		
2-5	XT14:2	Y-2:10		
2-7	FU2-2:2	Y-2:2		
7-2	Y-2:7	P-2:7		
9-2	P-2:9	Y-2:9		
H-2	Y-2:5	P-2:H		
2-11	P-2:19	SA-2:A21		
2-17	R1-2:1	XT6:9		
2-19	R1-2:2	SA-2:A1		
2-21	R2-2:1	XT7:9		
2-23	R2-2:2	SA-2:A2		
4-801	K2:13	XT9:1		
4-161	K2:14	XT9:2		
5-801	K2:23	XT9:3		
5-161	K2:24	XT9:4		

ТМН 904-02-25.86-А3.5

Лист
4

Лист № 4 из 4. Водяной и чернильный знаки

Продолжение таблицы

Пробивник	Откуда идет	Куда поступает	Данные провода	Примечание
93	XT11:5	XT3:4		
95	XT3:5	XT11:3		
97	K1:83	XT3:6		
99	XT4:5	XT5:6		
101	XT11:4	XT4:6		
103	XT4:4	XT5:3		
105	XT4:3	XT11:6		
107	K1:42	K1:64		n
107	K1:64	XT5:5		
104	K1:A	K2:A		
109	K2:A	K5:A		
109	K5:A	XT11:10		
141	K5:54	XT6:2		
141	XT6:2	XT6:1:2		
143	K5:74	XT6:3		
143	XT6:3	XT6:1:3		
145	K5:64	XT6:5		
145	XT6:5	XT6:1:5		
147	XT6:1:6	K5:84		
147a	XT6:6	XT6:1:10		
149	K5:22	XT6:7		
149	XT6:7	XT6:1:7		
151	K5:83	XT7:3		
153	K5:12	K5:34		n

ТМН 904-02-25.86-А3.5

Лист
3

9459/3 21

Таблица

Подключения проводов

Продолжение таблицы

Проводник	Выход	Вид кон-такта	Выход	Проводник	Проводник	Выход	Вид кон-такта	Выход	Проводник
149	7		8	2а-51	157	3		4	159
2а-17	9		10	149а		5		6	
						7		8	
		XI7				9		10	
2*	1		2	801					
151	3		4						
153	5		6	155					
	7		8	2-51*					
2-21	9		10						
		XI8							
2-15	1		2	2-37					
	3		4	2-47					
2-49	5		6	2-51*					
2-53	7		8	255					
	9		10						
		XI14							
2-3	1		2	2-5					

ТМН 904-02-25.86-А3.6

Лист

4

Таблица

Подключения проводов

Продолжение таблицы

Проводник	Выход	Вид кон-такта	Выход	Проводник	Проводник	Выход	Вид кон-такта	Выход	Проводник
8-801	53	з	54	8-801	9-1	9		10	1-5
9-801	63	з	64	9-801					
10-801	73	з	74	10-801			4-2		
91	83	з	84	75	≡	1		2	2-7
		КС			2*	4		5	11-2
109*	А	К	В	2*	7-2	7		8	2-3
801*	11п	Р	п12	153	9-2	9		10	2-5
801*	21п	Р	22	149			XI6		
159	33	з	п34	153*	2*	1		2	141*
801*	53п	з	54	141	143*	3		4	
157	63	з	64	145	145*	5		6	149а
155	73	з	74	143	149	7		8	2-51*
151	83	з	84	147	2-17	9		10	
		4-1					XI6.1		
≡	1		2	1-9	2*	1		2	141
2*	4		5	11-1	143	3		4	
7-1	7		8	1-3	145	5		6	*147

ТМН 904-02-25.86-А3.6

Лист

3

9459/3

26

Таблица

Подключения проводов

Продолжение таблицы

Проводник	Выход	Вход кон- такта	Выход	Проводник	Проводник	Выход	Вход кон- такта	Выход	Проводник
		XI 9			1-9	9		10	109
4-801	1		2	4-161					
5-801	3		4	5-161					
6-801	5		6	6-161					
7-801	7		8	7-161					
8-801	9		10	8-161					
		XI 10							
9-801	1		2	9-161					
10-801	3		4	10-161					
61*	5		6	81					
	7		8	11					
2*	9		10	2*					
		XI 11							
801	1		2	91					
	3		4	101					
	5		6	105					
	7		8	1-7					

ТМД 904-02-25.86-А3.6

Лист
6

Таблица

Подключения проводов

Продолжение таблицы

Проводник	Выход	Вход кон- такта	Выход	Проводник	Проводник	Выход	Вход кон- такта	Выход	Проводник
Передняя стенка					7-1	7		8	
		P-2			9-1	9		10	1-49
					11-1	11		12	1-55
2-1	1		2	2		13		14	
≠	3		4	2-51		15		16	
	5		6	2-15		17		18	1-39
7-2	7		8		1-11	19		20	1-53
8-2	9		10	2-49		21		22	1-47
11-2	11		12	2-55					
	13		14						SA-2
	15		16		2-19	A1		A2	2-23
	17		18	2-39	2-27	A3		A21	2-11
2-11	19		20	2-53					
	21		22	2-47					SA1
		P-1			1-19	A1		A2	1-23
					1-27	A3		A4	1-31
1-1	1		2	2*	1-35	A5		A21	1-11
≠	3		4	1-51					
	5		6	1-15					

ТМД 904-02-25.86-А3.6

Лист
5

94.5.9/3

27

Удобрения, вода, витаминизация

Поз.	Обозначение	Наименование	Кол.	Примеч.
4		Шеллер ШБ 600 ТКЗ-241-83	2	
5		Опара ОК 600 ТКЗ-240-83	1	
6		Уголок УЛ42х25 $\varphi=430$		
		ТКЗ-2222-74	3	
		<u>Прочие изделия</u>		
7,7'		Прибор регулирования Тип РС22.2 ТУ25.02(60)-84	2	
8	СА-4, СА-5	Переключатель выбора точек измерения ПТУ-М ТУ25.08.116-77	2	
9	К5-4, К5-5	Реле ПЭ37-44УЗ ~220В, 4з+4р ТУ16-523662-82	2	
10	SF-4, SF-5	Выключатель автоматический переменного тока, расцепитель 2А отсечка 1,3Эн. Тип А63-М ТУ16-522.110-74	ТНЗ-13-83 4349	
		Держатель вставки плавкой ДВП4-2В	ТНЗ-151-83	4
11	FУ1-4, FУ1-5	Плавкая вставка 0,25А		2
12	FУ2-4, FУ2-5	Плавкая вставка 1.0А		2
13	R1-4*, R2-4*, R3-4*, R1-5*, R2-5*, R3-5*	Резистор МЛТ-2, 2кОм ГОСТ 9113-66	ТНЗ-18-83 44	6
14	ХТ1, ХТ3, ХТ14	Блок зажимов БЗ24-4/116-В/ВУЗ-10		10 42
15		Зажим 61 ЗН 24-4/116-В/ВУЗ		-
15	У-4, У-5	Усилитель тиристорный У29.2 ТУ25.02.61-84		2

ТМН 904-02-25.86-А3.7

Лист
2

1. Настоящий чертеж применен для зональных доводчиков

2. По данному чертежу изготовить штук

Поз.	Обозначение	Наименование	Кол.	Примеч.
		<u>Документация</u>		
		Таблица соединений		
		Таблица подключения		
		<u>Стандартные изделия</u>		
1		Шкаф шита ЩШ-3Д-I-600х600х414хУР30	1	
		ОСТ 36.13-76		
2		Ркоба СЗ 600 ТКЗ-125-83	14	
3		Угольник УЗ 600 ТКЗ-128-83	2	

Исполнитель: ТМН и Проект Вост.ин.ш.б.а.

Нач. отд. Ефименко - [подпись]
Гл. инж. Крайневский - [подпись]
Рис. ер. Златошечкин - [подпись]

ТМН 904-02-25.86-А3.7

Автоматизация центральных кондиционеров
типа КТ42-125-КТ4-250

9459/3 29

Издательский лист

Р 1 6

Шит автоматизации
зональных доводчиков.
Первый класс. Иллий бид.
Построй СЭСР
Харьковский
Сонтехпроект

Таблица 1
Надписи на табло и в рамках Продолжение табл.

№ надписи	Надпись	кол.	№ надписи	Надпись	кол.
	<u>Ролка 66x26</u>				
1	1-ВК; 2-80; 3-К	2			
2	Четвертый контур	1			
3	Пятый контур	1			
	<u>Ролка 30x16</u>				
5	Литание схемы, брасс-2А	2			
6	Регулятор, вставка-0,25А	2			
7	Выходные цепи регулятора, вставка-1А	2			

Исполнитель: Дворн. и Дворн. В.С.И.И.И.

Поз.	Обозначение	Наименование	кол.	
16		Ролка 66x26, ТУ 36.1130-70	4	
17		Ролка 30x16 ТУ 36.1130-70 Материалы	6	ТМЗ-145-88 41
		Провод 380 ГОСТ 6323-79		
17		ПВ: 1x1,0		100 М
18		ПВ11x1,5		10 М

Исполнитель: Дворн. и Дворн. В.С.И.И.И.

Разметка щита
под крепление РС-29

Вырез в щите
под крепление ПТУ-М (М1:2)

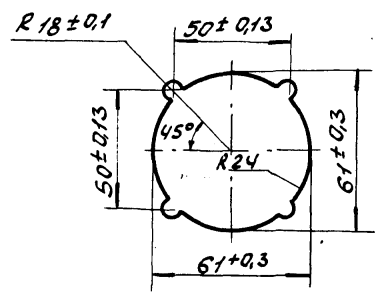
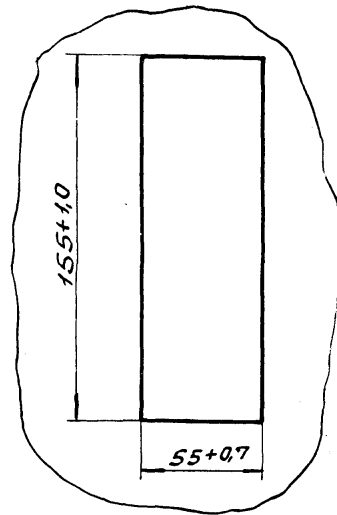
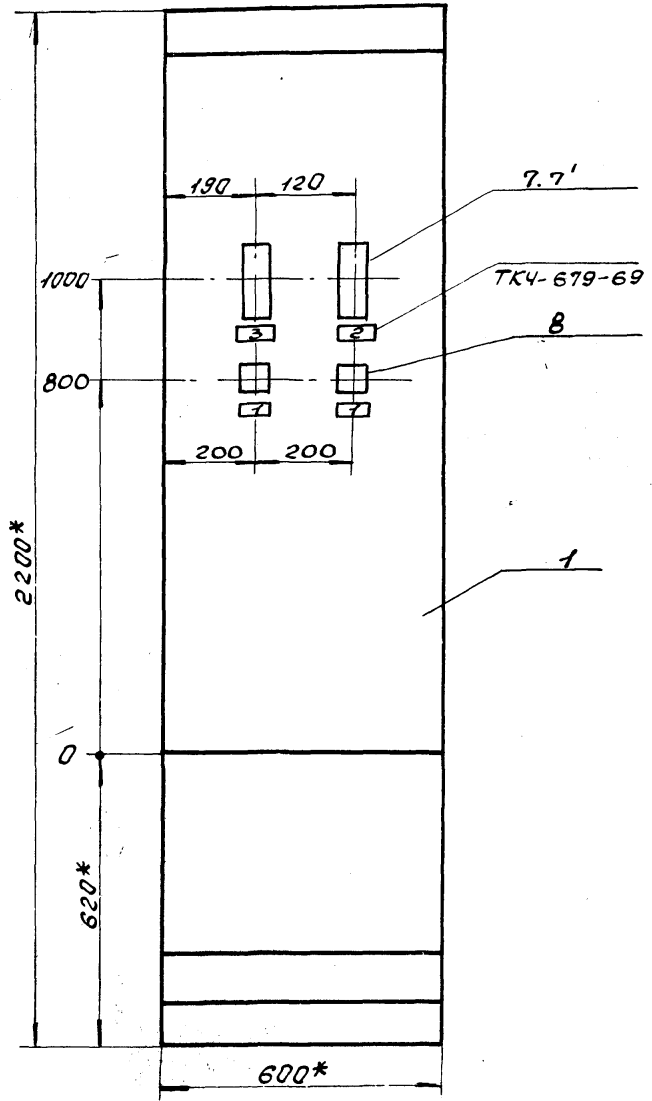

- 1. * Размеры для справок.
- 2. Покрытие - вариант 2 ГОСТ 3613-76.

Шаблон для разметки щита

9459/3

Продолжение таблицы

Проводник	Откуда идет	Куда поступает	Данные превода	Примечание
4-23	R2-4:2			
4-25	R3-4:1	SA-4:A2		
4-27	R3-4:2	XT9-4:9		
		SA-4:A3		
4-161	XT1:6			
4-163	XT8-4:3	K5-4:A		
4-165	K5-4:64	XT9-4:4		
4-167	K5-4:74	XT8-4:6		
4-169	K5-4:22	XT9-4:3		
4-169	K5-4:63	K5-4:63		п
4-171	K5-4:63	XT9-4:5		
4-171	K5-4:84	XT9-4:6		
4-173	K5-4:83	XT9-4:6		
4-175	K5-4:12	XT10-4:3		
4-175	K5-4:12	K5-4:54		п
4-175	K5-4:54	XT10-4:5		
4-177	K5-4:73	XT10-4:6		
4-183	XT8-4:5	XT14:3		
4-185	K5-4:53	XT14:4		
5-1	FU1-5:2	P-5:1		
5-3	У-5:8	XT14:7		
5-5	У-5:10	XT14:8		
5-7	FU2-5:2	У-5:2		
7-5	У-5:7	P5:7		

ТМП 904-02-25.86-A3.8

лист 2

Исполнитель: Подпись и дата: Составитель: А

Соединения проводов

Проводник	Откуда идет	Куда поступает	Данные превода	Примечание
Технические требования				
Таблица соединений выполнена на основании схем				
4-1	FU1-4:2	P-4:1		
4-3	У-4:8	XT14:1		
4-5	У-4:10	XT14:2		
4-7	FU2-4:2	У-4:2		
7-4	У-4:7	P-4:7		
9-4	P-4:9	У-4:9		
11-4	У-4:5	P-4:11		
4-11	P-4:19	SA-4:A21		
4-17	R1-4:1	XT8-4:9		
4-19	R1-4:2	SA-4:A1		
4-21	R2-4:1	XT10-4:9		

9459/3 33

Исполнитель: Подпись и дата: Составитель: А

Мок. отб. Е.В.Томашевский
 Гл. спец. Крайневский
 Рук. ср. Вятровичевский
 Ст. инж. Колесников

ТМП 904-02-25.86-A3.8

Автоматизация центральных кондиционеров
 типа КТЦ2-125 - КТЦ2-250

Статус	Лист	Листов
Р	1	6

Центр автоматизации зонных объектов
 перевод класса
 таблицы соединений

Госстрой СССР
 Харьковский
 САНТЕХПРОЕКТ

Продолжение таблицы

Проводник	Откуда идет	Куда поступает	Данные провода	Примечание
Л	ХТ1:1	SF-4:1		
Л	SF-4:1	SF-5:1		
4-801	K5-4:11	- K5-4:21		п
4-801	K5-4:21	SF-4:2		
4-801	SF-4:2	FU1-4:1		
4-801	FU1-4:1	FU2-4:1		
4-801	FU2-4:1	ХТ8-4:2		
4-801	ХТ8-4:2	ХТ9-4:2		
4-801	ХТ9-4:2	ХТ10-4:2		
4-801	ХТ10-4:2	ХТ1:5		
4-801	ХТ1:5	P-4/Х2:5		
5-801	K5-5:11	K5-5:21		п
5-801	K5-5:21	SF-5:2		
5-801	SF-5:2	FU1-5:1		
5-801	FU1-5:1	FU2-5:1		
5-801	FU2-5:1	ХТ8-5:2		
5-801	ХТ8-5:2	ХТ9-5:2		
5-801	ХТ9-5:2	ХТ10-5:2		
5-801	ХТ10-5:2	ХТ1:8		
5-801	ХТ1:8	P-5/Х2:5		
2	P-4:2	P-5:2		
2	P-4:2	У-4:4		

ТМР 904-02-25.86-А3.8

Лист
4

Продолжение таблицы

Проводник	Откуда идет	Куда поступает	Данные провода	Примечание
9-5	P-5:9	У-5:9		
11-5	У-5:5	P-5:11		
5-11	P-5:19	SA-5:A21		
5-17	R1-5:1	ХТ8-5:9		
5-19	R1-5:2	SA-5:A1		
5-21	R2-5:1	ХТ10-5:9		
5-23	R2-5:2	SA-5:A2		
5-25	R3-5:1	ХТ9-5:9		
5-27	R3-5:2	SA-5:A3		
5-161	ХТ1:9	K5-5:A		
5-163	ХТ8-5:3	ХТ9-5:4		
5-165	K5-5:64	ХТ8-5:6		
5-167	K5-5:94	ХТ9-5:3		
5-169	K5-5:22	K5-5:63		п
5-169	K5-5:63	ХТ9-5:5		
5-191	K5-5:84	ХТ9-5:6		
5-193	K5-5:83	ХТ10-5:3		
5-195	K5-5:12	K5-5:54		п
5-195	K5-5:54	ХТ10-5:5		
5-197	K5-5:73	ХТ10-5:6		
5-183	ХТ8-5:	ХТ14:9		
5-185	K5-4:53	ХТ14:10		

ТМР 904-02-25.86-А3.8

Лист
3

9459/3

34

Исполнитель: УРПФН-У. Дарма Ю. Захарович

Исполнитель: УРПФН-У. Дарма Ю. Захарович

Продолжение таблицы

Пробивник	Откуда идет	Куда поступает	Данные провода	Примечание
5-15	P-5:6	XТЗ:1		измерительные цепи
5-37	P-5:18	XТЗ:2		
5-47	P-5:22	XТЗ:3		
5-49	P-5:10	XТЗ:4		
5-51	P-5:4	XТЗ:5		
5-51	XТЗ:5	XТ8-5:8		
5-51	XТ8:5:8	XТ9-5:8		
5-51	XТ9-5:8	XТ10-5:8		
5-53	P-5:20	XТЗ:6		
5-55	P-5:12	XТЗ:7		
земля	P-4:3	рейки для установки аппаратов: ±		
земля	P-5:3	рейки для установки аппаратов: ±		
земля	У-4:1	рейки для установки аппаратов: ±		
земля	У-5:1	рейки для установки аппаратов: ±		
земля	рейки для установки аппаратов: ±	стойки: ±		

ТМП 904-02-25.86-А3.8

лист

6

Продолжение таблицы

Пробивник	Откуда идет	Куда поступает	Данные провода	Примечание
2	У-4:4	K5-4:Б		измерительные цепи
2	K5-4:В	XТ8-4:1		
2	XТ8-4:1	XТ9-4:1		
2	XТ9-4:1	XТ10-4:1		
2	XТ10-4:1	XТ1:2		
2	XТ1:2	XТ8-5:1		
2	XТ8-5:1	XТ9-5:1		
2	XТ9-5:1	XТ10-5:1		
2	XТ10-5:1	K5-5:1Б		
2	K5-5:В	У-5:4		
4-15	P-4:6	XТ2:1		измерительные цепи
4-37	P-4:18	XТ2:2		
4-47	P-4:22	XТ2:3		
4-49	P-4:10	XТ2:4		
4-51	P-4:4	XТ2:5		
4-51	XТ2:5	XТ8-4:8		
4-51	XТ8-4:8	XТ9-4:8		
4-51	XТ9-4:8	XТ10-4:8		
4-53	P-4:20	XТ2:6		
4-55	P-4:12	XТ2:7		

9459/3

35

ТМП 904-02-25.86-А3.8

лист

5

Таблица

Подключения проводов

Проводник	Выход	Вид кон-такта	Выход	Проводник
		K5-5		
5-161	Л	К	13	2*
5-801	11п	Р	112	5-195
5-801*	21п	Р	122	5-169
5-185	53	З	154	5-195*
5-169*	63п	З	64	5-165
5-177	93	З	74	5-167
5-173	83	З	84	5-171
		X78-5		
2*	1		2	5-801*
5-163	3		4	
5-183	5		6	5-165
	7		8	5-51*
5-17	9		10	
		X79-5		
2*	1		2	5-801*
5-167	3		4	5-163

Продолжение таблицы

Проводник	Выход	Вид кон-такта	Выход	Проводник
5-169	5		6	5-171
	7		8	5-51*
5-75	9		10	
		X710-5		
2*	1		2	5-801*
5-173	3		4	
5-195	5		6	5-177
	7		8	5-51
5-21	9		10	

Таблица

Подключения проводов

Проводник	Выход	Вид кон-такта	Выход	Проводник
		X73		
5-15	1		2	5-37
5-47	3		4	5-49
5-51*	5		6	5-53
5-55	7		8	
	9		10	

Продолжение таблицы

Проводник	Выход	Вид кон-такта	Выход	Проводник
Проводя стенка				
		FU1-5		
5-801*	1		2	5-1
		FU2-5		
5-801*	1		2	5-7'
		SF-5		
Л	1		2	5-801*
		У-5		
	1		2	5-7
	3		4	2
11-5	5		6	
7-5	7		8	5-3
9-5	9		10	5-5

Шкала. Подпись. Дата. В. Соколов

ТМР 904-02-25.86-А3.9

лист

6

Шкала. Подпись. Дата. В. Соколов

ТМР 904-02-25.86-А3.9

9459/3

38

лист

5

Поз.	Обозначение	Наименование	Кол.	Примеч.
		Узел реберса		
4		Скоба с3600 ТКЗ-125-83	2	
		<u>Прочие изделия</u>		
5		Регулятор температуры электрический трехпози- ционный ТМ8 ТУ 25.02.200175-82	1	
6	К1	Реле ПЭ37-44УЗ, ~ 220В, 4з+4р ТУ16-523.662-82	1	
7	К2	Реле ПЭ37-80УЗ, ~ 220В 8з, ТУ16-523.662-82	1	
8	SF	Выключатель автомати- ческий переменного тока расцепитель 1А, опсечка 1,3Эн. Тип А63-М ТУ16-522.110-74	1	ТМЗ-13-83 4349

ТМЛ 904-02-25.86-А3.10 Лист
2

1. Настоящий чертеж применен для установок кондиционирования.

2. По данному чертежу изготовить щитов.

Поз.	Обозначение	Наименование	Кол.	Прим.
		<u>Документация</u>		
		Таблица соединений		
		Таблица подключения		
		<u>Стандартные изделия</u>		
1		Щаф щита ЩЩ-3Д-I-600х600 УХЛ4УР50 ОСТ 36.13-76	1	
2		Скоба с3600 ТКЗ-125-83	9	
3		Уголок УП42х25 L=430 ТК4-2222-74	2	

9459/3 39

Имя, Подп. Подп. и Дата Взам. инв. №

Начерт. И. степ.	Выполнена Кривошеина	Проверен В. М. М.	Дата 1983	ТМЛ 904-02-25.86-А3.10
Руч. гр.	Заполнена	В. М. М.	1983	
Инж.				Автоматизация центральных кондиционеров типа КТЦ2-125-КТЦ2-250.
И. подп.	Кривошеина	В. М. М.		Стадия
				Лист
				6
				Листов
				Р 1
				Госстрой СССР Харьковский Сантехпроект

Таблица 1

Надписи на табло и в рамках.

Продолжение табл. 1

№ надписи	Надпись	Кол.	№ надписи	Надпись	Кол.
	<u>Рамка 66x26</u>				
1	Регулятор температуры	1			
	<u>Рамка 30x15</u>				
2	Питание схемы, Трассы 1А	1			
3	1-зима; -- лето	1			

ТМП 904-02-25.86-А3.10

Лист
4Инв. № табл. Подп. и Дата
Взам. инв. №

4.11

Поз.	Обозначение	Наименование	Кол.	Примеч.
		<u>Узел реверса</u>		
9	SA1	Выключатель пакетный ПВ-2-10, исполнение З, ГОСТ 16.0526.001-72	1	
10	K3	Реле ПЭ-37-44УЗ, ~220В 4з+4р, ТУ16-523.662-82	1	
11	KT	Реле времени пневматическое РВП-72-3222		
		ТУ16-523.472-74	1	
12		Рамка 30x16	1	
13	ХТ1-ХТ9, ХТ13	Блок зажимов БЗ24-4П16-В/ВУЗ-10	10	
14		Рамка 66x26, ТУ36.1130-70	1	
15		Рамка 30x16, ТУ36.1130-70	1	
		<u>Материалы</u>		
		Провод 380 ГОСТ 6323-79		
16		ПВЗ 1x0,75	15	
17		ПВ1 1x1	80	
18		ПВ1 1x1,5	5	

ТМП 904-02-25.86-А3.10

Лист
3Инв. № табл. Подп. и Дата
Взам. инв. №

9459/3

40

Разметка щита
под крепление ТМ

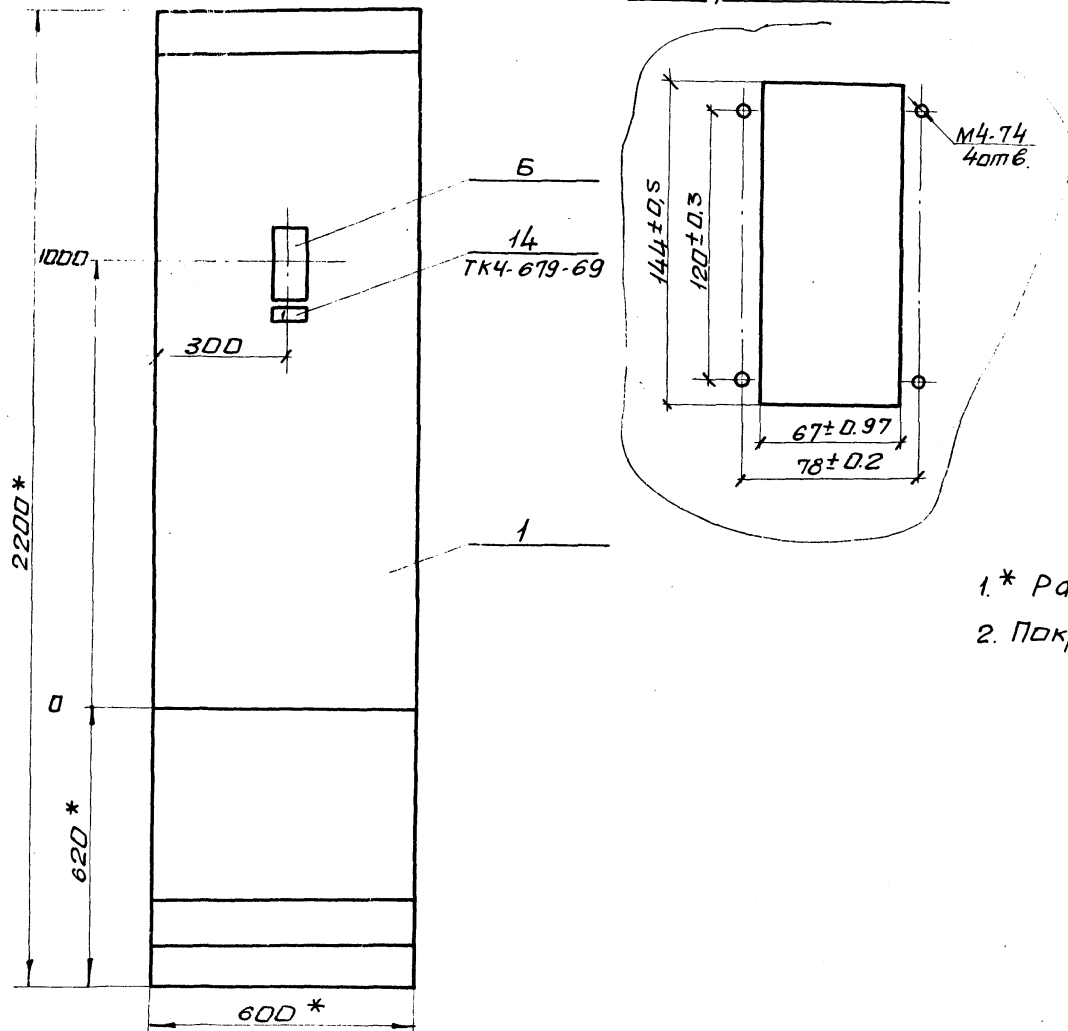

- 1.* Размеры для справок.
2. Покрытие - вариант 2 ГОСТ 36.13-76.

9459/3

ГПД 904-02-25.86-А3.10

41

Лист
5

Вид на внутренние плоскости (развернуто)

Левая стенка Передняя стенка Правая стенка

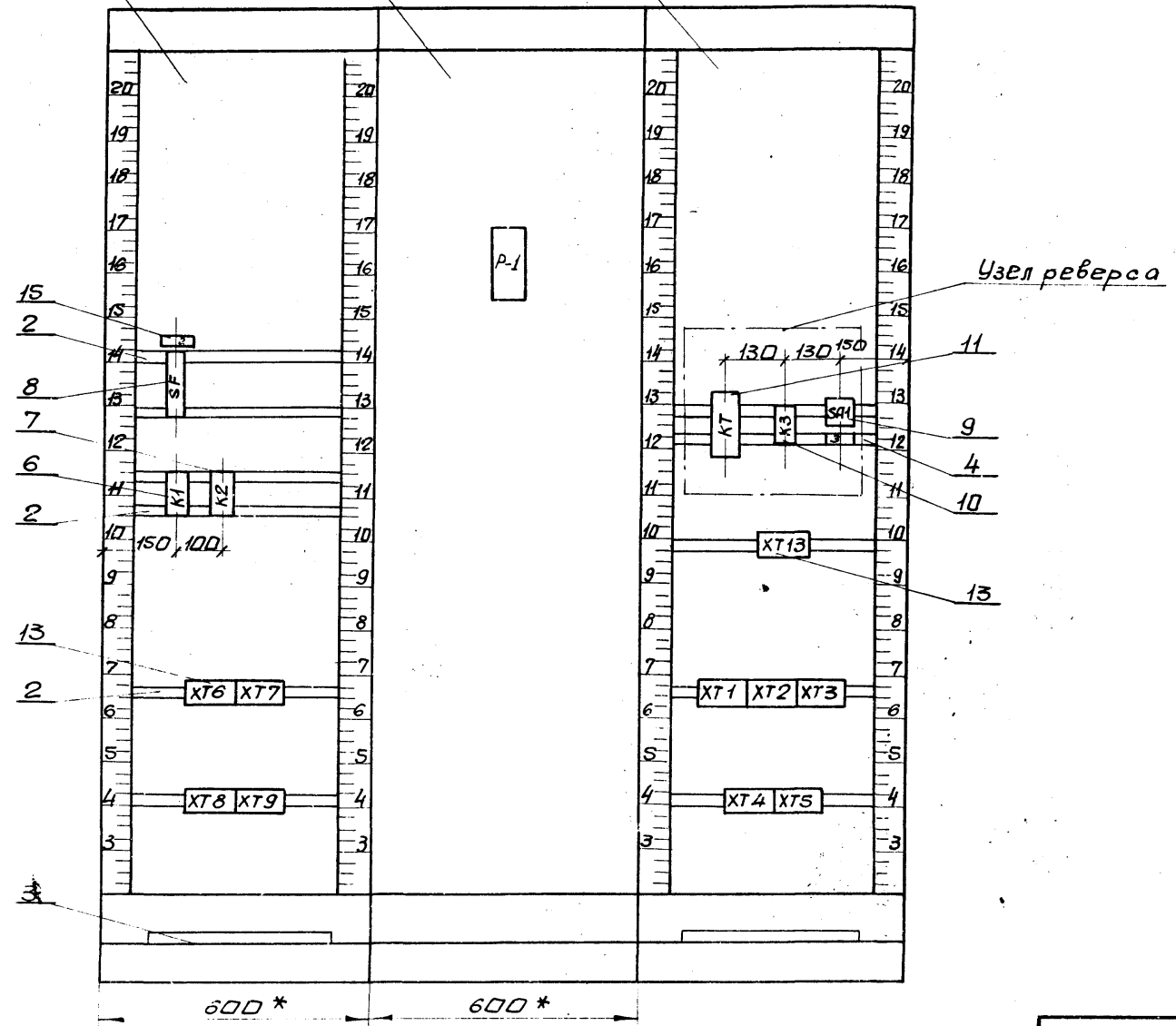

Шиф. модели Подп. и даты в з.ж.м. шиф. л.

Продолжение таблицы				
Проводник	Откуда идет	Куда поступает	Данные провода	Примечание
69	ХТ2:4			
71	К1:84	ХТ13:2		
73	ХТ13:4	ХТ13:3		
75	ХТ13:5	ХТ2:3		
77	ХТ13:6	К2:84		
79	ХТ13:8	ХТ2:6		
81	ХТ13:10	ХТ1:6		
85	К1:14	ХТ8:5		
85	К1:32	К1:32		п
89	ХТ2:7	ХТ1:5		
91	К2:83	К1:22		
91	ХТ3:3	ХТ3:3		
93	ХТ3:5	ХТ7:2		
95	ХТ3:5	ХТ3:4		
97	К1:83	ХТ7:3		
99	ХТ4:5	ХТ3:6		
101	ХТ7:4	ХТ5:6		
103	ХТ4:4	ХТ4:6		
105	ХТ4:3	ХТ5:3		
107	К1:42	ХТ7:6		
107	К1:64	К1:64		
109	К1:А	ХТ5:5		
109	К2:А	К2:А		
		ХТ7:10		
				Лист
ТПП 904-02-25.86-А3.11				2

Таблица соединения проводов				
Проводник	Откуда идет	Куда поступает	Данные провода	Примечание
Технические требования				
Таблица соединений выполнена на основании схем				
1-3	ХТ6:4	К1:13		
1-3	К1:13	Р-1:21		
1-5	ХТ6:5	К1:63		
1-5	К1:63	Р-1:13		
1-11	Р-1:12	Р-1:22		п
1-11	Р-1:22	ХТ6:6		
1-11	ХТ6:6	ХТ7:7		
61	К1:74	ХТ8:4		
61	ХТ8:4	ХТ2:2		
61	ХТ2:2	ХТ13:1		
65	ХТ2:5	ХТ13:7		
69	ХТ1:3	ХТ2:4		
				43 9459/3
ТПП 904-02-25.86-А3.11				
Автоматизация центральных кондиционеров типа КТЦ2-125÷КТЦ2-250				
			Страница	Лист
			Р	1
			5	
Центр автоматизации центральной части объектов 2-го и 3-го классов, вариант 1, таблица соединений.				Госстрой СССР Харьковский сантехпроект

Взам.инв.л.
ЦНБ. № табл. Подл. и дата

Нач. отд. Ештушенко
Гл. спец. Крашinsky
Рук. гр. Запорожченко
Ст. инж. Халецкая

И.контр. Хростовская

Страница Лист Листов
Р 1 5

Центр автоматизации центральной части объектов 2-го и 3-го классов, вариант 1, таблица соединений.
Госстрой СССР
Харьковский сантехпроект

Продолжение таблицы

Пробавник	Откуда идет	Куда поступает	Данные пробада	Примечание
71	K3:84	KT:25		
71	KT:25	XT13:3		
73	KT:18	KT:26		п
73	KT:26	XT13:4		
75	K3:21	XT13:5		
77	XT13:6	K3:22		
79	K3:12	XT13:8		
81	SA1:11	XT13:10		
83	SA1:C1	K3:8		
2	K3:A	KT:8		
2	KT:8	XT13:9		
л	XT8:1	SF:1		
801	P-1:5	SF:2		
801	SF:2	K1:31		
801	K1:31	K1:73		п
801	K1:73	K1:21		п
801	K1:21	K1:41		п
801	K1:41	XT6:7		
801	XT6:7	XT6:8		
801	XT6:8	XT7:1		
801	XT7:1	XT1:2		
801	XT1:2	XT3:2		
801	XT3:2	XT4:2		

ТМП 904-02-25.86-А3.11

Лист

4

Шиф. Листов | Подп. Листов | Взам. Шиф. Л.

Продолжение таблицы

Пробавник	Откуда идет	Куда поступает	Данные пробада	Примечание
4-801	K2:13	XT8:7		
4-161	K2:14	XT8:8		
5-801	K2:23	XT8:9		
5-161	K2:24	XT8:10		
6-801	K2:33	XT9:1		
6-161	K2:34	XT9:2		
7-801	K2:43	XT9:3		
7-161	K2:44	XT9:4		
8-801	K2:53	XT9:5		
8-161	K2:54	XT9:6		
9-801	K2:63	XT9:7		
9-161	K2:64	XT9:8		
10-801	K2:73	XT9:9		
10-161	K2:74	XT9:10		
Узел реверса				
61	KT:31	KT:43		п
61	KT:43	K3:73		
61	K3:73	XT13:1		
63	K3:74	KT:A		
65	KT:44	K3:11		
65	K3:11	XT13:7		
67	KT:32	KT:17		п
69	K3:23	XT13:2		

44
9459/3

ТМП 904-02-25.86-А3.11

Лист

3

Шиф. Листов | Подп. Листов | Взам. Шиф. Л.

Таблица

Подключения проводов

Продолжение таблицы

Проводник	Выход	Вид кон-так-та	Выход	Проводник	Проводник	Выход	Вид кон-так-та	Выход	Проводник
Правая стенка									
Узел реверса							SA1		
					83	с1		л1	81
		КТ							
67	17п	з	п18	73			ХТ13		
71*	25	Р	п26	73*				Узел реверса	
61	31п	Р	п32	67	61	-1		1	61
61*	43п	з	44	65	69	2		2	69
63	А	К	В	2*	71	3		3	71
					73	4		4	73
		КЗ			75	5		5	75
65*	11	Р	12	79	77	6		6	77
75	21	Р	22	77	65	7		7	65
61*	73	з	74	63	79	8		8	79
69	83	з	84	71	2	9		9	2
2	А	К	В	83	81	10		10	81

ТМП 904-02-25.86-А3.12

Лист

4

Таблица

Подключения проводов

Продолжение таблицы

Проводник	Выход	Вид кон-так-та	Выход	Проводник	Проводник	Выход	Вид кон-так-та	Выход	Проводник
Передняя стенка									
		Р-1							
		Х2							
801	5		9	13					
1-11	12п		13	15					
2*	16		20	15					
1-3	21		п22	1-11*					
1-17	28								

ТМП 904-02-25.86-А3.12

Лист

3

47
9459/3

Поз.	Обозначение	Наименование	кол.	Примеч.
4		Узел реверса Скоба СЗ 600 ТКЗ-125-83	2	
<u>Прочие изделия</u>				
5	P-1	Регулятор температуры электри- ческий трехпозиционный ТЭПЗ 342-574.16970	1	
6	K1	Реле ПЭ 37-4443, ~ 220В 4 ₂ +4 _р , ТУ 16-523.662-82	1	
7	K2	Реле ПЭ 37-8043, ~ 220В 8 _р , ТУ 16-523.662-82	1	
8	SF	Выключатель автомати- ческий переменного тока, расцепитель 1А, отсечка 1,3 Зн. Тип А 63-М ТУ 16-522.110-74	1	ТКЗ-13-88 4349
				Лист
ТМП 904-02-25.86-А3.13				2

49

1. Настоящий чертеж применен для установок кондиционирования

2. По данному чертежу изготовить щитов

Поз.	Обозначение	Наименование	кол.	Прим.
<u>Документация</u>				
Таблица соединений				
Таблица подключения				
<u>Стандартные изделия</u>				
1		Щкаф щита ЩШ-3Д-1-600x600 4Х4Эр30	1	
		ОСТ 36.13-76		
2		Скоба СЗ 600 ТКЗ-125-83	9	
3		Узелок УП 42x25 Л=430. ТКЧ-2222-74	2	
94-59/3 49				
Нач. отд. Е. В. Ивченко		ТМП 904-02-25.86-А3.13		
Н.с. отд. Крастова В. С.		Автоматизация центральных кондиционеров типа КТЦ-125-КТЦ-2-250		
Рук. гр. Запариченко В. И.				
Ст. инж. И. И. Яценко				
Н.с. отд. Крастова В. С.		Листов лист листов Р 1 6		
		Щит автоматизации централь- ной части однокомнатный второй класс вариант 2. Согласно 826.		
		Посетрой ВССР Харьковский Сантехпроект		

Инж. И. И. Яценко

Разметка щита
под крепление ТЭЭПЗ

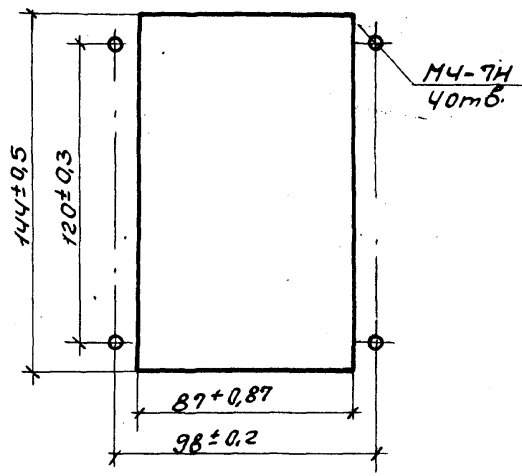
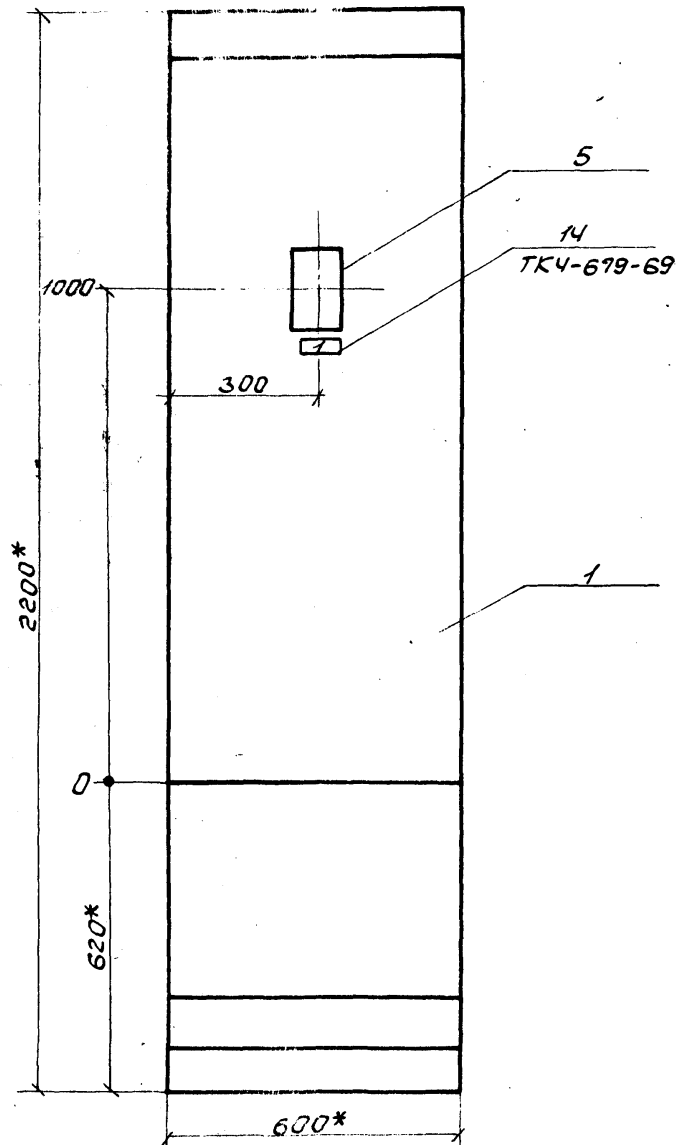

1. * Размеры для справок.
2. Покрытие - вариант 2 ОСТ 36.13-76.

9459/3
51

Вид на внутренние плоскости (развернуто)

Левая стенка Передняя стенка Правая стенка

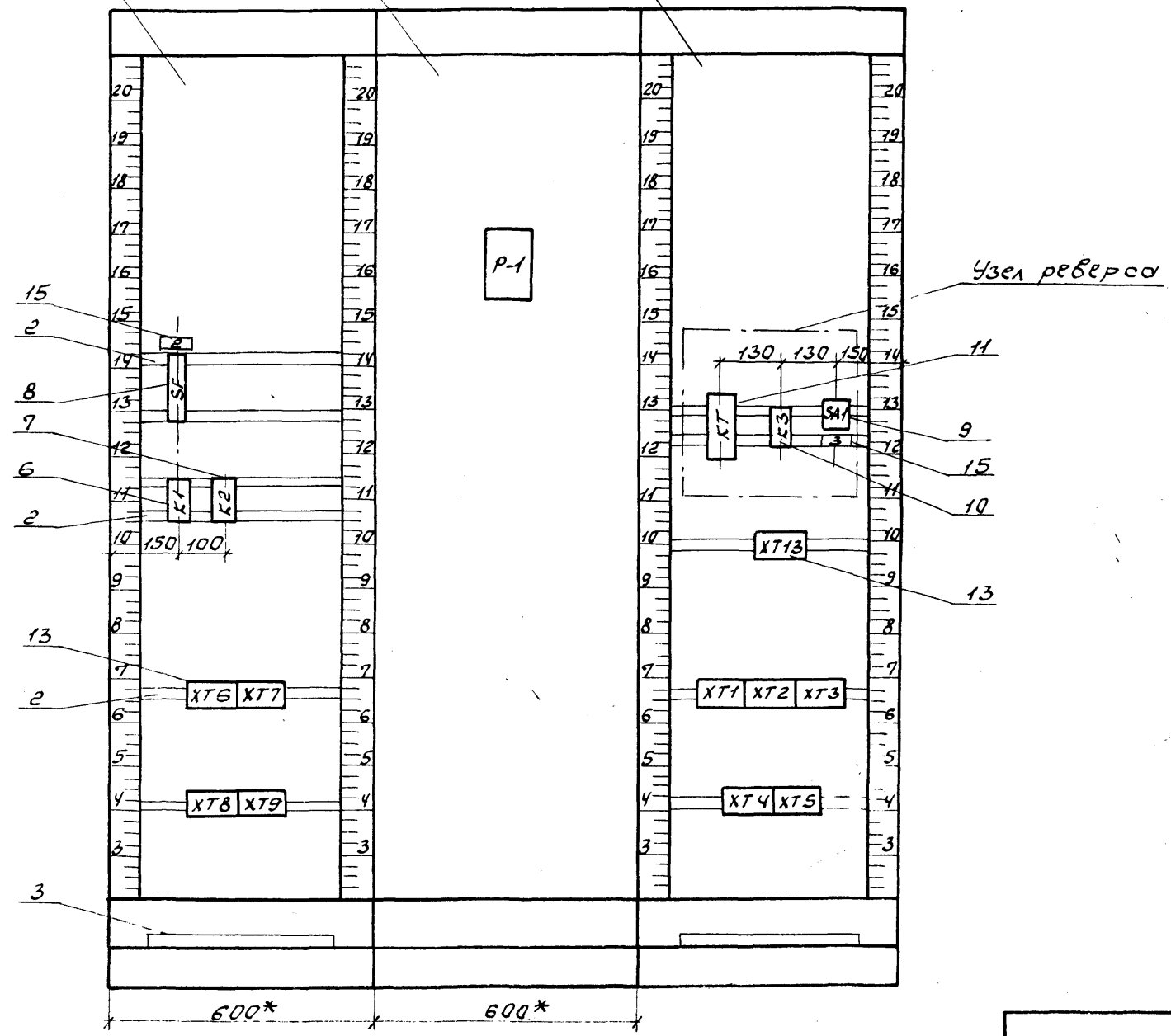

Инс. Матриц. Подп. и дата. Взам. Инв. №

Продолжение таблицы

Проводник	Откуда идет	Куда поступает	Данные пробода	Примечание
2	P-1:2	У-1:4		
2	У-1:4	ХТ8:10		
1-15	P-1:6	ХТ6:1		
1-47	P-1:22	ХТ6:2		
1-49	P-1:10	ХТ6:3		
1-51	P-1:4	ХТ6:4		
1-51	ХТ6:4	ХТ1:8		
1-51	ХТ1:8	ХТ2:8		
1-51	ХТ2:8	ХТ3:8		
1-51	ХТ3:8	ХТ4:8		
1-51	ХТ4:8	ХТ5:8		
1-53	P-1:20	ХТ6:5		
1-55	P-1:12	ХТ6:6		
1-37	P-1:18	ХТ6:7		
земля	P-1:3	рейки для установки аппаратов: \perp		
земля	У-1:1	рейки для установки аппаратов: \perp		
земля	рейки для установки аппаратов: \perp	стойки: \perp		

ИЗМЕРИТЕЛЬНЫЕ
ЧЕРТЫ

Шкала подлинности взаим. имп.

Продолжение таблицы

Проводник	Откуда идет	Куда поступает	Данные пробода	Примечание
2	КТ:8	ХТ13:9		
Л	ХТ8:8	SF:1		
801	SF:2	K1:31		
801	K1:31	K1:73		п
801	K1:73	K1:21		п
801	K1:21	K1:41		п
801	K1:41	FU1-1:1		
801	FU1-1:1	FU2-1:1		
801	FU2-1:1	ХТ5:2		
801	ХТ5:2	ХТ9:1		
2	K1:8	K2:8		
2	K2:8	ХТ1:1		
2	ХТ1:1	ХТ2:1		
2	ХТ2:1	ХТ3:1		
2	ХТ3:1	ХТ4:1		
2	ХТ4:1	ХТ5:1		
2	ХТ5:1	ХТ8:9		
2	ХТ8:9	ХТ8:10		п
2	ХТ8:10	ХТ13:9		

Поз	Обозначение	Наименование	Кол	Примеч
4		Уголок УП42х25 l=430 ТК4-2222-74	3	
5		Узел реверса Скоба СЗ600 ТК3-125-83	2	
<u>Прочие изделия</u>				
5,6,1		Регулятор температуры электрический трех- позиционный ТМ8, ТУ25.02.20075-82	2	
7	K1	Реле ПЭ-37-4НУ3, ~220В 4з+4р, ТУ16-523.662-82	1	
8	K2	Реле ПЭ-37-8ДУ3 ~220В. 8з, ТУ16-523.662-82	1	
9	K5	Реле ПЭ-37-62У3, ~220В 6з+2р, ТУ16-523.662-82	1	
10	SF	Выключатель автоматический переменного тока расцепитель 2А		
				ИКСТ
ТМП 904-02-25.86-А3.16				2

Шифр изделия: 9459/3

1. Настоящий чертеж применен для установок кондиционирования.

2. По данному чертежу изготовить щитаб.

Поз.	Обозначение	Наименование	Кол.	Прим.
		Документация		
		Таблица соединений		
		Таблица подключения		
		Стандартные изделия		
1		Шкаф щита ЩШ-ЗД-I-600х600УХЛ4-ЭР30 ОСТ 36.13-76	1	
2		Скоба СЗ600 ТК3-125-83	7	
3		Угольник УЗ600ТК3-128-83	2	

59
9459/3

Исполн.	Краснощевский	В.В.	<p>ТМП 904-02-25.86-А3.16</p> <p>Автоматизация центральных кондиционеров типа КТЦ 2-125 - КТЦ 2-250</p>	Стдия	Лист	Листов
Рук.гр.	Краснощевский	В.В.			Р	1
Исполн.	Краснощевский	В.В.	Щит автоматизации центральных кондиционеров. Второй класс. Вариант 1. Общий вид.	Госгорпроект Харьковский Сантехпроект		

Шифр изделия: 9459/3

Таблица 1

Надписи на таблицах в рамках

Продолжение табл.

№ надписи	Надпись	Кол.	№ надписи	Надпись	Кол.
Рамка 66x26					
1	Регулятор температуры 1 контур	1			
2	Регулятор температуры 2 контур	1			
Рамка 30x15					
3	Питание Трасц. 2А	1			
4	↑ - зима; → лето	1			

Инв. № табл. Подп. и дата. Взам. инв. №

Поз.	Обозначение	Наименование	Кол.	Примеч.
		отсечка 1,3 Дж. Тип А63-М		у349
		ТУ16-522.110-74	1	ТМЗ-13-83
		Узел реверса		
11	SA1	Выключатель пакетный ПВ-2-10, исполнение 3,		у381
		ОСТ 16.0526.001-72	1	ТМЗ-13-83
12	K3	Реле промежуточное пз-3762-У3 63+2р, ТУ16-523.622-82	1	
13	KT	Реле времени пневматическое РВП-72-3122		у51
		ТУ16-523.472-74	1	ТМЗ-13-83
14		Рамка 30x15 ТУ36.1130-70	1	
15		Блок зажимов БЗ24-4П16-В/ВУ3-10	14	
16		Рамка 66x26 ТУ36.1130-70	2	
17		Рамка 30x15 ТУ36.1130-70	1	
		Материалы		
		Провод 380 ГОСТ 6323-79		
18		ПВ 1 1x1,5	10 м	
19		ПВ 3 1x0,75	25 м	
20		ПВ 1 1x1	100 м	

Инв. № табл. Подп. и дата. Взам. инв. №

Разметка щита
под крепление ТМ

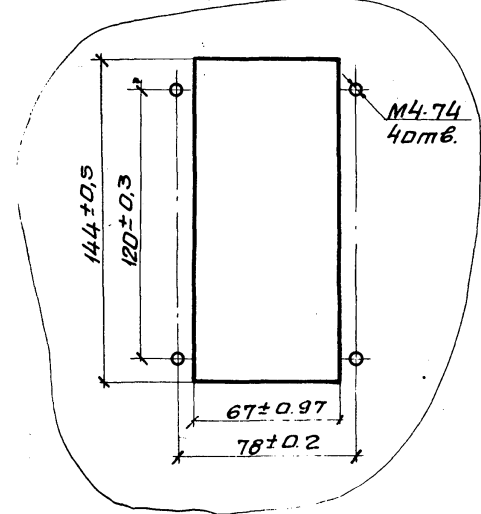
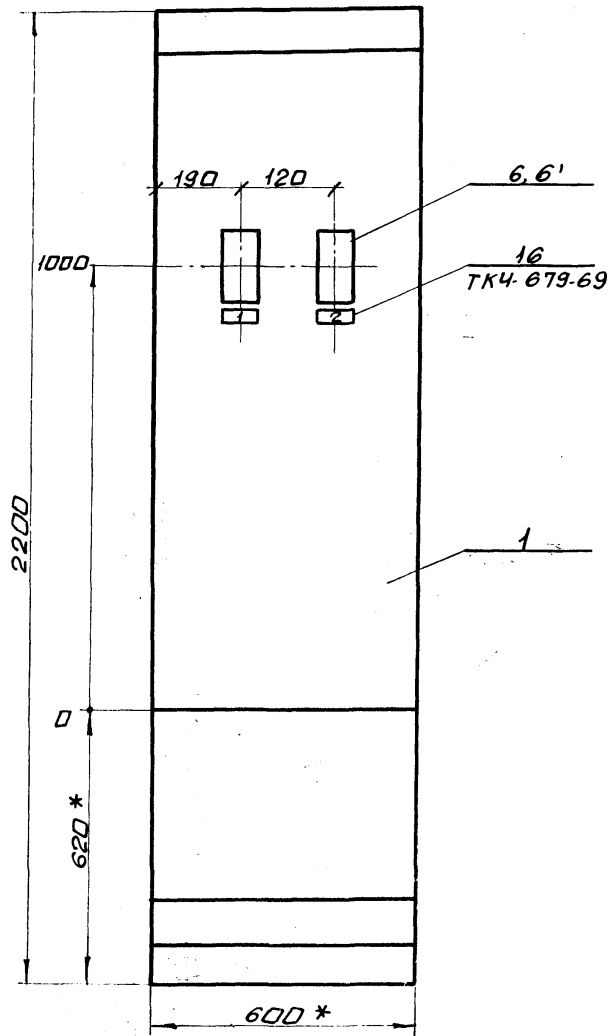

- 1.* Размеры для справок.
- 2. Покрытие-вариант 20СТЗ6.13-76.

УНБ. МПДЛ. Подп. и.о.л. т.о. 03304. ДИЭ. А

61
9459/3

Вид на внутренние плоскости (развернуто)

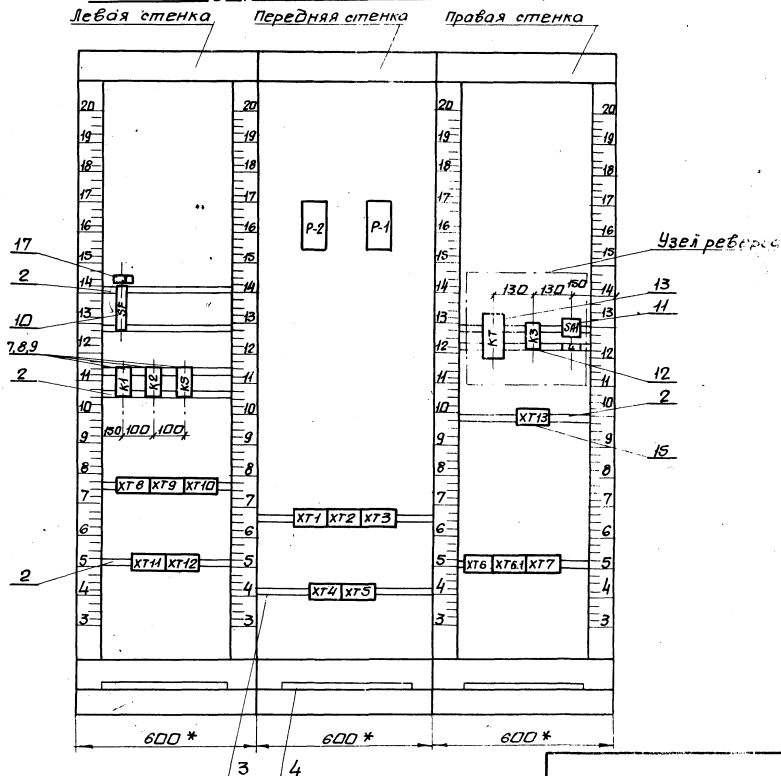

62
9459/3

ТМ1; 904-02-23 86-А3.16

Маст.

6

Продолжение таблицы

Проводник	Откуда идет	Куда поступает	Данные провода	Примечание
61	K1:74	XТ11:4		
61	XТ11:4	XТ2:2		
61	XТ2:2	XТ13:1		
65	XТ2:5	XТ13:7		
69	XТ1:3	XТ2:4		
69	XТ2:4	XТ13:2		
71	K1:84	XТ13:3		
73	XТ13:4	XТ2:3		
75	XТ13:5	K2:84		
77	XТ13:6	XТ2:6		
79	XТ13:8	XТ1:6		
81	XТ13:10	XТ11:5		
85	K1:32	XТ1:5		7
85	K1:32	K1:14		
89	XТ2:7	K1:22		
91	K2:83	XТ3:3		
93	XТ10:5	XТ3:4		
95	XТ3:5	XТ10:3		
97	K1:83	XТ3:6		
99	XТ4:5	XТ5:6		
101	XТ10:4	XТ4:6		
103	XТ4:4	XТ5:3		
105	XТ4:3	XТ10:6		
107	K1:42	K1:64		п

ТМП 904-02-25.86-А3.17

Лист

2

Соединения проводов

Таблица

Проводник	Откуда идет	Куда поступает	Данные провода	Примечание
				Технические требования
				Таблица соединений выполнена на основании схем
1-3	XТ9:1	K1:13		
1-3	K1:13	P-1/X2:21		
1-5	XТ9:2	K1:63		
1-5	K1:63	P-1/X2:13		
1-11	P-1/X2:12	P-1/X2:22		п
1-11	P-1/X2:22	XТ9:3		
2-3	XТ9:4	P-2/X2:21		
2-5	XТ9:5	P-2/X2:13		
2-11	XТ9:7	P-2/X2:12		
2-11	P-2/X2:12	P-2/X2:22		п

63
9459/3

Имя, табл. и дата

Нач. отд. Е.П. Шенко
Ин. спец. Крайневский
Рук. гр. Запорожченко
Ст. ин. Халецкая

ТМП 904-02-25.86-А3.17
Автоматизация центральных кондиционеров
типа КТЦ 2-125÷КТЦ 2-250.

Страница

Р

1

Листов

7

Шит автоматизации центрально-й части двухконтурный второй класс. Водяный. Таблица соединений.

Госстрой ссср
Харьковский
САНТЕХПРОЕКТ

Продолжение таблицы

Проводник	Откуда идет	Куда поступает	Данные провода	Приме- чание
801	XT10:1	XT1:2		
801	XT1:2	XT3:2		
801	XT3:2	XT4:2		
801	XT4:2	XT5:2		
801	XT5:2	XT7:2		
801	SF:2	P-2/X2:5		
801	P-2/X2:5	P-1/X2:5		
2	K1:В	K2:В		
2	K2:В	K5:В		
2	K5:В	XT11:2		
2	XT11:2	XT11:3		
2	XT11:3	XT1:1		
2	XT1:1	P-2/X2:16		
2	P-1/X2:1	XT1:1		
2	XT1:1	XT2:1		
2	XT2:1	XT3:1		
2	XT3:1	XT4:1		
2	XT4:1	XT5:1		
2	XT5:1	XT6:1		
2	XT6:1	XT6:1:1		
2	XT6:1	XT7:1		

ТПП 904-02-25.86-А3.17

Лист 6

Продолжение таблицы

Проводник	Откуда идет	Куда поступает	Данные провода	Приме- чание
71	K3:84	KT:25		
71	KT:25	XT13:3		
73	KT:18	KT:26		п
73	KT:26	XT13:4		
75	K3:21	XT13:5		
77	XT13:6	K3:22		
79	K3:12	XT13:8		
81	SA1:11	XT13:10		
83	SA1:С1	K3:В		
2	K3:А	KT:В		
2	KT:В	XT13:9		
л	XT11:1	SF:1		
801	SF:2	K1:31		
801	K1:31	K1:73		п
801	K1:73	K1:21		п
801	K1:21	K1:41		п
801	K1:41	K5:53		
801	K5:53	K5:21		п
801	K5:21	K5:11		
801	K5:11	XT9:8		
801	XT9:8	XT9:9		
801	XT9:9	XT10:1		

65
9459/3

ТПП 904-02-25.86-А3.17

Лист 5

Шифр докум. Подп. и дата. Взам. инв. л.

Таблица

Подключения проводов

Продолжение таблицы

Проводник	Выход	Вид кон-так-та	Выход	Проводник	Проводник	Выход	Вид кон-так-та	Выход	Проводник
Пере	дня	я	сте	нка			XТ1		
					2*	1		2	801*
		P-2			69	3		4	
		X2			85*	5		6	79
801	5		9	2-13		7		8	
2-11*	12п		13	2-5		9		10	
2	16		20	2-15					
2-3	21		п22	2-11			XТ2		
2-17	28				2*	1		2	61*
					73	3		4	69*
					65	5		6	77
		P-1			89	7		8	
		X2				9		10	
801	5		9	1-13					
1-11*	12п		13	1-5			XТ3		
2	16		20	1-15	2*	1		2	801*
1-3	21		п22	1-11	91	3		4	93
1-17	28				95	5		6	97
						7		8	

ТМ П 904-02-25.86-А3.18

Лист
4

Таблица

Подключения проводов

Продолжение таблицы

Проводник	Выход	Вид кон-так-та	Выход	Проводник	Проводник	Выход	Вид кон-так-та	Выход	Проводник
93	5		6	105					
	7		8	1-7					
1-9	9		10	109					
							XТ11		
1	1		2	2*					
2*	3		4	61*					
81	5		6						
4-801	7		8	4-161					
5-801	9		10	5-161					
							XТ12		
6-801	1		2	6-161					
7-801	3		4	7-161					
8-801	5		6	8-161					
9-801	7		8	9-161					
10-801	9		10	10-161					

68
9459/3

ТМ П 904-02-25.86-А3.18

Лист
3

Таблица 1

Надпись на табло и в рамках

Продолжение табл.

№ надписи	Надпись	Кол.	№ надписи	Надпись	Кол.
	Рамка 66x26				
1	Регулятор температуры				
	1 контур	1			
2	Регулятор температуры				
	2 контур	1			
	Рамка 30x15				
5	Питание схемы, транс. 2А	1			
6	1 - зима ; - лето	1			

№ табл. Надпись и дата в рамке

ТМП 904-02-25.86-А3.19 лист
4

Поз.	Обозначение	Наименование	Кол.	Примеч.
		Отсекка 1,3М тип А63-М		4349
		ТУ16-522.110-74	1	ТМЗ-83
		<u>Узел реверса</u>		
11	СА1	Выключатель пакетный ПВ-2-10, исполнение Э, ОСТ 16.0526.001-72	1	4381 ТМЗ-13 83
12	КЗ	Реле паз37-6243, ~220В, 63+2Р, ТУ16-523.622-82	1	
13	КТ	Реле времени пневматическое РВП-72-3122, ТУ16-523.472-74	1	451 ТМЗ-13 82
14		Рамка 30x15 ТУ36.1130-70	1	
15		Блок зажимов БЗ 24-4П16-В/В43-10	13	ТМЗ-165 83
16		Рамка 30x15, ТУ36.1130-70	1	
17		Рамка 66x26, ТУ36.1130-70	2	
		<u>Материалы</u>		
		Пробой 380 ПСТ 6323-79		
18		ПВ1 1x15	5	М
19		ПВ3 1x075	25	М
20		ПВ1 1x1	100	М

№ табл. Надпись и дата в рамке

72
9459/3

ТМП 904-02-25.86-А3.19 лист
3

Разметка щита
под крепление ТЭГЛЗ

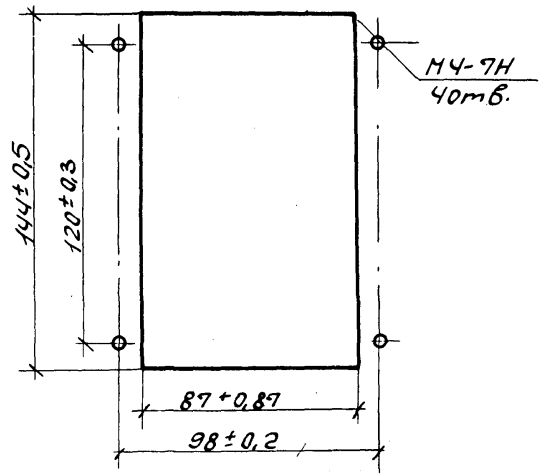
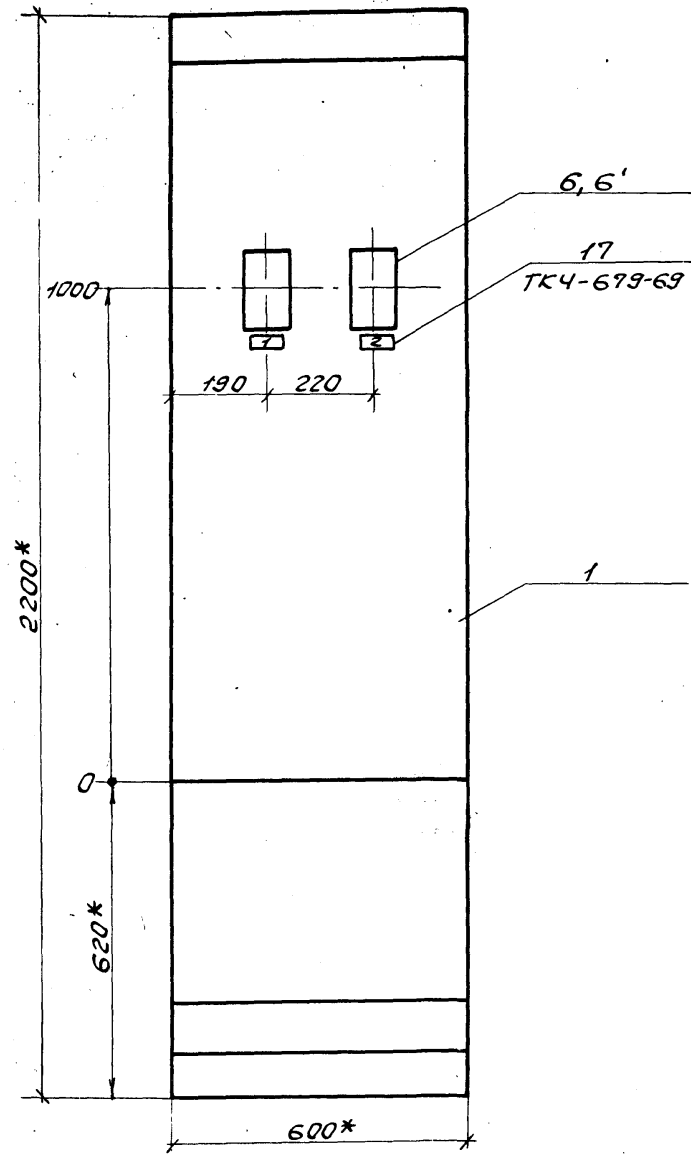

- 1.* Размеры для справок.
- 2. Покрытие - вариант 2 ост 36.13-76

УНБ. № подл. 1100 п. и дата 16.04.1986 г.

73
9459/3

Вид на внутренние плоскости (развернуто)

Левая стенка Передняя стенка Правая стенка

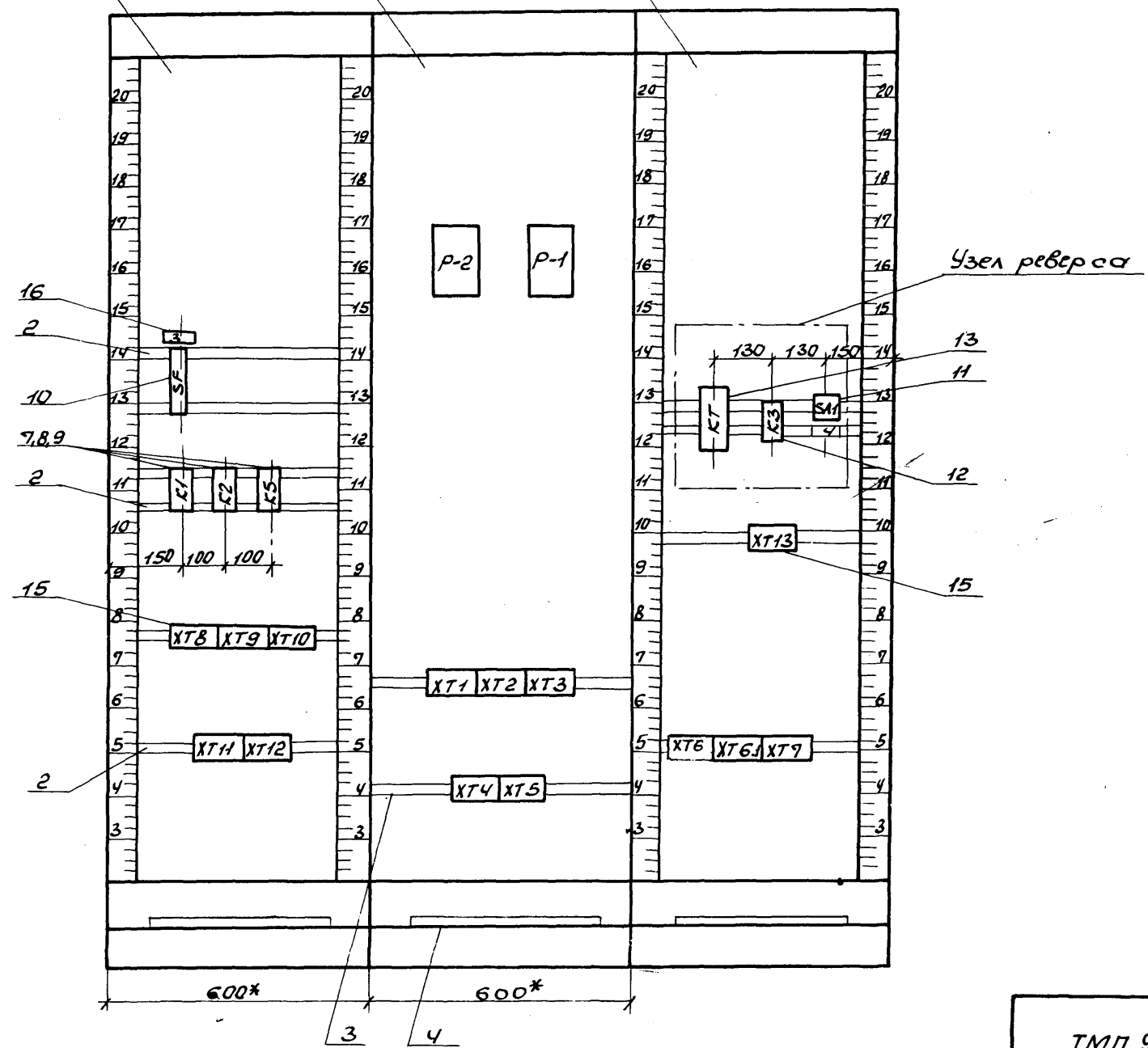

Инв. подл. Подп. и дата Взам. инв. №

74
9459/3

Продолжение таблицы

Прободник	Откуда идет	Куда поступает	Данные провода	Примечание
2-3	ХТ9:4	P-2/х4:7А		
2-3	P-2/х4:7А	P-2/х4:5А		п
2-5	ХТ9:5	P-2/х4:3А		
2-5	P-2/х4:3А	P-2/х4:1А		п
2-7	P-2/х4:2А	P-2/х4:6А		п
2-7	P-2/х4:6А	P-2/х4:4Б		п
2-11	P-2/х4:3Б	P-2/х4:8А		
2-11	P-2/х4:8А	P-2/х4:4А		
2-11	P-2/х4:4А	ХТ9:7		
61	К1:74	ХТ11:4		
61	ХТ11:4	ХТ2:2		
61	ХТ2:2	ХТ13:1		
65	ХТ2:5	ХТ13:7		
69	ХТ1:3	ХТ2:4		
69	ХТ2:4	ХТ13:2		
71	К1:84	ХТ13:3		
73	ХТ13:4	ХТ2:3		
75	ХТ13:5	К2:84		
77	ХТ13:6	ХТ2:6		
79	ХТ13:8	ХТ1:6		
81	ХТ13:10	ХТ11:5		
85	К1:32	ХТ1:5		

ТМЛ 904-02-25.86-А3.20

Лист 2

Соединения проводов

Прободник	Откуда идет	Куда поступает	Данные провода	Примечание
				Технические требования
				Таблица соединений выполнена на основании схем
1-3	ХТ9:1	К1:13		
1-3	К1:13	P-1/х4:7А		
1-3	P-1/х4:7А	P-1/х4:5А		п
1-5	ХТ9:2	К1:63		
1-5	К1:63	P-1/х4:3А		
1-5	P-1/х4:3А	P-1/х4:1А		п
1-7	P-1/х4:2А	P-1/х4:6А		п
1-7	P-1/х4:6А	P-1/х4:4Б		п
1-11	P-1/х4:3Б	P-1/х4:8А		п
1-11	P-1/х4:8А	P-1/х4:4А		п
1-11	P-1/х4:4А	ХТ9:3		п

75
9459/3

ТМЛ 904-02-25.86-А3.20

Автоматизация центральных кондиционеров типа КТЦ2-125 ÷ КТЦ2-250

Стр. 1

Лист 7

Листов 7

Цит. автоматизации центральной части двухконтурных, второй класс, вариант 2. Таблица соединений. Госстрой СССР, Харьковский сантехпроект

Исполнитель: [подпись]

Начальд. Е.В.Иванов
Л.спец. Кротова В.И.
Рук.гр. Ветров И.И.
Ст.инж. Халецкая Л.И.

Н.контр. Кротова В.И.

Продолжение таблицы

Пробивник	Откуда идет	Куда поступает	Данные пробова	Примечание
149	К5:22	ХТ6:7		
149	ХТ6:7	ХТ6:7		
151	К5:83	ХТ7:3		
153	К5:12	К5:34		п
153	К5:34	ХТ7:5		
155	К5:73	ХТ7:6		
157	К5:63	ХТ8:9		
159	К5:33	ХТ8:10		
4-801	К2:13	ХТ11:7		
4-161	К2:14	ХТ11:8		
5-801	К2:23	ХТ11:9		
5-161	К2:24	ХТ11:10		
6-801	К2:33	ХТ12:1		
6-161	К2:34	ХТ12:2		
7-801	К2:43	ХТ12:3		
7-161	К2:44	ХТ12:4		
8-801	К2:53	ХТ12:5		
8-161	К2:54	ХТ12:6		
9-801	К2:63	ХТ12:7		
9-161	К2:64	ХТ12:8		
10-801	К2:73	ХТ12:9		
10-801	К2:74	ХТ12:10		

ТМП 904-02-25.86-А3.20

Лист
4

Продолжение таблицы

Пробивник	Откуда идет	Куда поступает	Данные пробова	Примечание
85	К1:32	К1:14		п
89	ХТ2:7	К1:22		
91	К2:83	ХТ3:3		
93	ХТ10:5	ХТ3:4		
95	ХТ3:5	ХТ10:3		
97	К1:83	ХТ3:6		
99	ХТ4:5	ХТ5:6		
101	ХТ10:4	ХТ4:6		
103	ХТ4:4	ХТ5:3		
105	ХТ4:3	ХТ10:6		
107	К1:42	К1:64		п
107	К1:64	ХТ5:5		
109	К1:А	К2:А		
109	К2:А	К5:А		
109	К5:А	ХТ10:10		
141	К5:54	ХТ6:2		
141	ХТ6:2	ХТ6.1:2		
143	К5:74	ХТ6:3		
143	ХТ6:3	ХТ6.1:3		
145	К5:64	ХТ6:5		
145	ХТ6:5	ХТ6.1:5		
147	ХТ6.1:6	К5:84		
149а	ХТ6:6	ХТ6.1:10		

76
9459/3

ТМП 904-02-25.86-А3.20

Лист
3

Продолжение таблицы

Проводник	Откуда идет	Куда поступает	Данные провода	Примечание
801	SF:2	K1:31		
801	K1:31	K1:73		п
801	K1:73	K1:21		п
801	K1:21	K1:41		п
801	K1:41	K5:53		
801	K5:53	K5:21		п
801	K5:21	K5:11		
801	K5:11	XT9:8		
801	XT9:8	XT9:9		
801	XT9:9	XT10:1		
801	XT10:1	XT1:2		
801	XT1:2	XT3:2		
801	XT3:2	XT4:2		
801	XT4:2	XT5:2		
801	XT5:2	XT7:2		
801	SF:2	P-2/x4:2B		
801	P-2/x4:2B	P-1/x4:2B		
2	K1:B	K2:B		
2	K2:B	K5:B		
2	K5:B	XT11:2		
2	XT11:2	XT11:3		
2	XT11:3	XT1:1		
2	XT1:1	P-2/x4:1B		

ТМН 904-02-25.86-А3.20

Лист
6

Продолжение таблицы

Проводник	Откуда идет	Куда поступает	Данные провода	Примечание
Узел реверса				
61	KT:31	KT:43		п
61	KT:43	K3:73		
61	K3:73	XT13:1		
63	K3:74	KT:A		
65	KT:44	K3:11		
65	K3:11	XT13:7		
67	KT:32	KT:17		п
69	K3:23	XT13:2		
71	K3:84	KT:25		
71	KT:25	XT13:3		
73	KT:18	KT:26		п
73	KT:26	XT13:4		
75	K3:21	XT13:5		
77	XT13:6	K3:22		
79	K3:12	XT13:8		
81	S11:11	XT13:10		
83	S11:C1	K3:B		
2	K3:A	KT:B		
2	KT:B	XT13:9		
1	XT11:1	SF:1		

77
9459/3

ТМН 904-02-25.86-А3.20

Лист
5

Узел реверса

Таблица

Подключены проводки

Продолжение таблицы

Проводник	Выход	Вид кон-такта	Выход	Проводник	Проводник	Выход	Вид кон-такта	Выход	Проводник
<u>Проводя стенка</u>									
<u>Узел реверса</u>									
		<u>КТ</u>					<u>КТ3</u>		
67	17п	ж	п18	73					<u>Узел реверса</u>
71	25	р	п26	73	61	1		1	61
61	31п	р	п32	67	69	2		2	69
61	43п	ж	44	65	71	3		3	71
63	А	к	В	2	73	4		4	73
		<u>КТ3</u>			75	5		5	75
65	11	р.	12	79	77	6		6	77
75	21	р	22	77	65	7		7	65
61	73	ж	74	63	79	8		8	79
69	83	ж	84	71	2	9		9	2
2	А	к	В	83	81	10		10	81

ТМП 904-02-25.86-А3.21

лист

6

Таблица

Подключены проводки

Продолжение таблицы

Проводник	Выход	Вид кон-такта	Выход	Проводник	Проводник	Выход	Вид кон-такта	Выход	Проводник
89	7		8						
	9		10						
		<u>КТ3</u>							
2*	1		2	801*					
91	3		4	93					
95	5		6	97					
	7		8						
	9		10						
		<u>КТ4</u>							
2*	1		2	801*					
105	3		4	103					
99	5		6	101					
	7		8						
	9		10						

Шифр подл. таблицы и дата взлома шифра

81
9459/3

ТМП 904-02-25.86-А3.21

лист

5

Поз.	Обозначение	Наименование	Кол.	Примеч.
3		Уголок УП42х25 l=430 ТКЗ-2222-74 <u>Прочие изделия</u>	2	
4,4'	Р-4, Р-5	Регулятор температуры электрический трех- позиционный, ТМ 8, ТУ 25.02-20075-82	2	
5	К5-4, К5-5	Реле пз-37-44У3, ~ 220В 4з+4р , ТУ16-523662-82	2	
6	SF-4; SF-5	Выключатель автома- тический переменного тока, расцепитель 2А, отсечка 1,3Ун. Тип А63-М ТУ16-522-10-74	2	ТМЗ-1383 У349
7		Блок зажимов Б324-4П16-В/ВУ3-10	9	ТМЗ-165 83
8		Рамка 66х26 ТУ36.1130-70	2	
9		Рамка 30х15 ТУ36.1130-70	2	ТМЗ-145 83
ТМП 904-02-25.86- А3.22				Лист 2

1. Настоящий чертеж применен для зональных доводчиков

2. По данному чертежу изготовить щитов

Поз.	Обозначение	Наименование	Кол.	Примеч.
		Документация		
		Таблица соединений Таблица подключения		
		Стандартные изделия		
1		Щкаф щита ЩШ-ЗД-Т-600х600 УХЛ4Ур30 ПСТ 36.13-76	1	
2		Скоба СЗ 600 ТКЗ-125-83	11	

9459/3 83

Исполн. <i>Ефименко</i>	Провер. <i>Кривошеина</i>	Инж. <i>Васильев</i>	ТМП 904-02-25.86- А3.22		
М.директ. <i>Кривошеина</i>	М.инж. <i>Васильев</i>	М.инж. <i>Васильев</i>	Автоматизация центральных кондиционеров типа КТЦ2-125 ÷ КТЦ2-250.		
			Листов	Лист	Листов
			Р	1	6
			Щит автоматизации зо- нальных доводчиков второго класса вариант 1. Общий вид.		
			Госстрой СССР Харьковский Сантехпроект		

Директор Исполн.

Исполн. Провер. Инж.

таблица 1

Надписи на таблица в рамках

продолжение табл. 1

№ надписи	Надпись	Кол.	№ надписи	Надпись	Кол.
	Рамка 66x26				
1	Регулятор температуры	2			
	Рамка 30x15				
2	Питание схемы, Трасц-2а	2			

Узел. Подп. дата. Взам. инв. №

ТПП 904-02-25.86-А3.22

Лист
4

Поз.	Обозначение	Наименование	Лист	Примеч.
		Материалы		
		Пробод 380 ГОСТ 6233-79		
10		ПВЗ 1x0,75	30	
11		ПВ 1 1x1	400	
12		ПВ 1 1x1,5	5	

Узел. Подп. дата. Взам. инв. №

ТПП 904-02-25.86-А3.22

Лист
3

9459/3

84

Разметка щита
под крепление ТМ

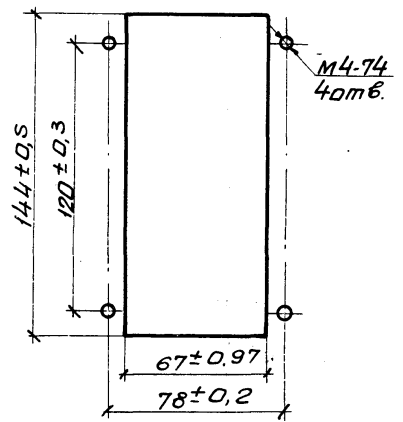
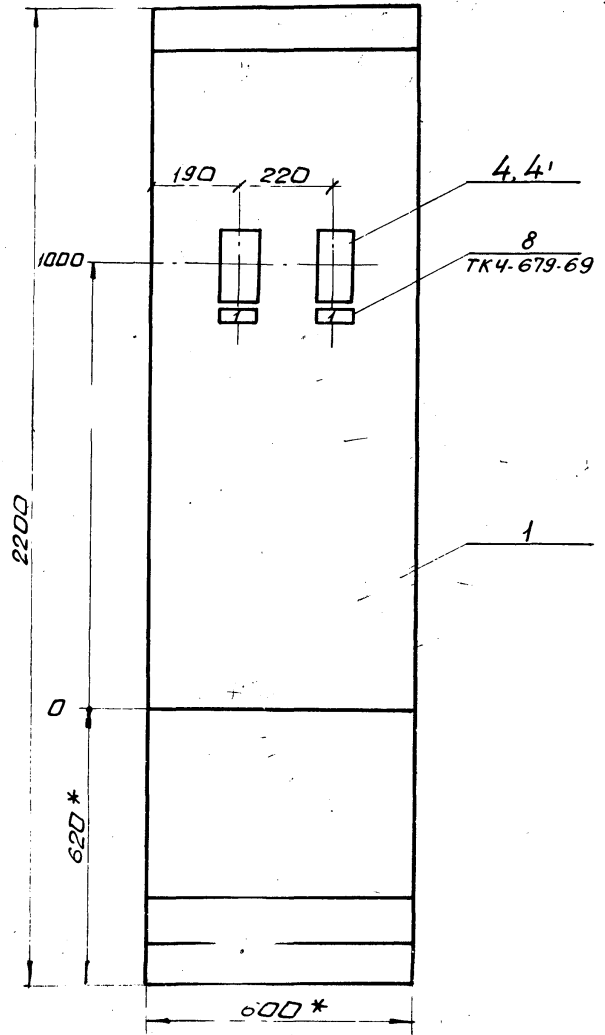

- 1.* Размеры для справок.
- 2. Покрытие-вариант 2 ГОСТ 36.13-76.

85
9459/2

Вид на внутренние плоскости (развернуто)
Левая стенка Передняя стенка Правая стенка

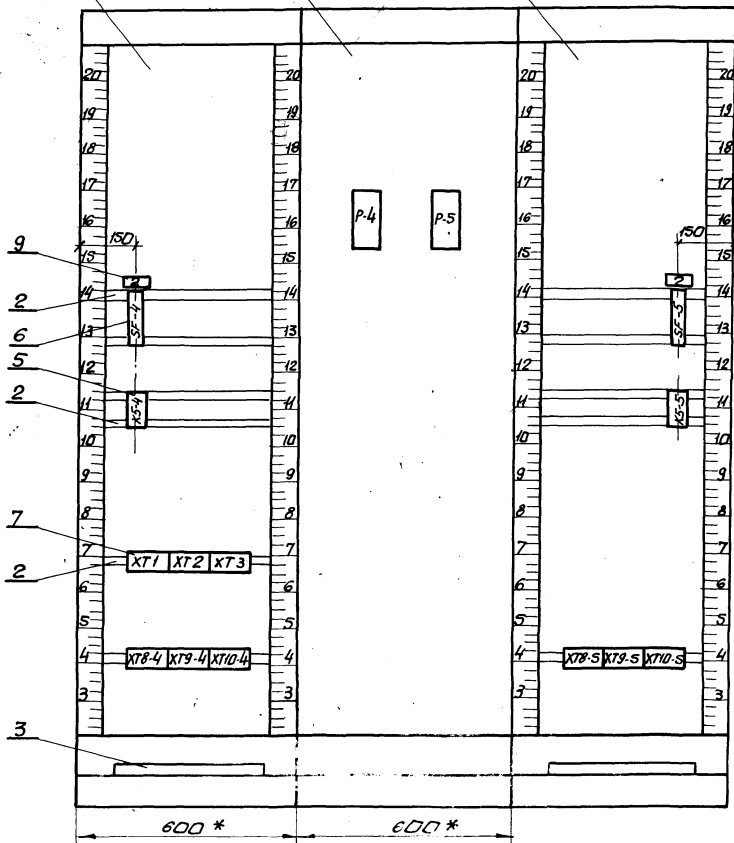

ОИЧ.ИЗДАИ.ИЗДАН.ИДЕАТА ВЗАМ.ИИЧ.А

9459/3 86

ТМН 904-02-25.86-А3.22

Лист
6

Продолжение таблицы

Проводник	Откуда идет	Куда поступает	Данные провада	Примечание
4-169	K5-4:63	K5-4:22		п
4-171	K5-4:84	XT9-4:6		
4-173	K5-4:83	XT10-4:3		
4-175	K5-4:12	K5-4:54		п
4-175	K5-4:54	XT10-4:5		
4-177	K5-4:73	XT10-4:6		
4-183	XT8-4:5	XT1:9		
4-185	XT1:10	K5-4:53		
5-3	P-5/X2:21	XT3:6		
5-5	XT3:7	P-5/X2:13		
5-11	P-5/X2:12	XT3:9		
5-11	XT3:9	XT3:10		
5-11	XT3:10	P-5/X2:22		
5-161	XT3:3	K5-5:A		
5-163	XT8-5:3	XT9-5:4		
5-165	K5-5:64	XT8-5:6		
5-167	K5-5:74	XT9-5:3		
5-169	K5-5:63	XT9-5:5		
5-169	K5-5:63	K5-5:22		п
5-171	K5-5:84	XT9-5:6		

ТМП 904-02-25.86-А3.23

Лист

2

Соединения проводов

Проводник	Откуда идет	Куда поступает	Данные провада	Примечание
	Технические	требования		
Таблица соединений выполнена на основании схем				
4-3	P-4/X2:21	XT2:1		
4-5	XT2:2	P-4/X2:13		
4-11	P-4/X2:12	XT2:4		
4-11	XT2:4	XT2:5		п
4-11	XT2:5	P-4/X2:22		
4-161	XT2:7	K5-4:A		
4-163	XT8-4:3	XT9-4:4		
4-165	K5-4:64	XT8-4:4		
4-167	K5-4:74			
4-169	K5-4:63			

9459/3

87

ТМП 904-02-25.86-А3.23

Автоматизация центральных кондиционеров типа КТЦ2-125 - КТЦ2-250.

Этадия Лист Листов

P 1 5

Центр автоматизации зональных воздухооборачивателей, второй класс, вариант 1.
Таблица соединений.

Госстрой СССР
Харьковский
Сантехпроект

Инв. № пров. и вата

Взам. инв. №

Нач. штаб.	В.И. Шенченко	К.И. Ковалев
Ин. спец.	К.И. Крашенивский	В.И. Шенченко
Рук. гр.	Запорожченко	В.И. Шенченко
Ст. инж.	Халецкий	В.И. Шенченко
Ин. контр.	Краснощева	В.И. Шенченко

Продолжение таблицы

Проводник	Откуда идет	Куда поступает	Данные провада	Примечание
5-801	ХТЗ:2	Р-5/Х2:5		
2	К5-4:8	ХТ8-4:1		
2	ХТ8-4:1	ХТ9-4:1		
2	ХТ9-4:1	ХТ10-4:1		
2	ХТ10-4:1	ХТ2:9		
2	ХТ2:9	Р-4/Х2:16		
2	ХТ2:9	ХТ2:10		
2	ХТ2:10	Р-5/Х2:16		
2	ХТ2:10	ХТ3:1		
2	ХТ3:1	ХТ8-5:1		
2	ХТ8-5:1	ХТ9-5:1		
2	ХТ9-5:1	ХТ10-5:1		
2	ХТ10-5:1	К5-5:8		
4-13	Р-4/Х2:9	ХТ1:1		из мерительные 4 пп/л
4-15	ХТ1:2	Р-4/Х2:0		
4-17	Р-4/Х2:28	ХТ1:3		
5-13	Р-5/Х2:9	ХТ1:5		
5-15	ХТ1:6	Р-5/Х2:20		
5-17	Р-5/Х2:28	ХТ1:7		
				лист 4
ТМП 904-02-25.86-А3.23				

Ил. № 1102/88. Подп. и дата. Взам. инв. №

Продолжение таблицы

Проводник	Откуда идет	Куда поступает	Данные провада	Примечание
5-173	К5-5:83	ХТ10-5:3		
5-175	К5-5:12	К5-5:54		
5-175	К5-5:54	ХТ10-5:5		
5-177	К5-5:73	ХТ10-5:6		
5-183	ХТ8-5:5	ХТ3:4		
5-185	ХТ3:5	К5-5:53		
л	ХТ2:8	СФ-4:1		
л	ХТ2:8	СФ-5:1		
4-801	К5-4:11	К5-4:21		п
4-801	К5-4:21	СФ-4:2		
4-801	СФ-4:2	ХТ2:6		
4-801	ХТ2:6	ХТ8-4:2		
4-801	ХТ8-4:2	ХТ9-4:2		
4-801	ХТ9-4:2	ХТ10-4:2		
4-801	ХТ10-4:2	Р-4/Х2:5		
5-801	К5-5:11	К5-5:21		п
5-801	К5-5:21	СФ-5:2		
5-801	СФ-5:2	ХТ10-5:2		
5-801	ХТ10-5:2	ХТ9-5:2		
5-801	ХТ9-5:2	ХТ8-5:2		
5-801	ХТ8-5:2	ХТ3:2		
				лист 5
ТМП 904-02-25.86-А3.23				

Ил. № 1102/88. Подп. и дата. Взам. инв. №

Таблица

Подключения проводов

Продолжение таблицы

Проводник	Выбод	вид кон-так-та	Выбод	Проводник	Проводник	Выбод	вид кон-так-та	Выбод	Проводник
Правая		ст	енк	а		9		10	
		SE-S					XIV-S		
л	1		2	5-801*	2*	1		2	5-801*
		KS-S			5-167	3		4	5-163
5-161	А	к	8	2*	5-169	5		6	5-171
5-801	11п	Р	112	5-175		7		8	
5-801*	21п	Р	122	5-169		9		10	
5-185	53	з	154	5-175*			XIV-S		
5-169*	63п	з	64	5-165	2*	1		2	5-801*
5-177	73п	з	74	5-167	5-173	3		4	
5-173	83	з	84	5-171	5-175	5		6	5-177
		XIV-S				7		8	
2*	1		2	5-801*		9		10	
5-163	3		4						
5-183	5		6	5-165					
	7		8						

ТМП 904-02-25.86-А3.24

Лист
4

Таблица

Подключения проводов

Продолжение таблицы

Проводник	Выбод	вид кон-так-та	Выбод	Проводник	Проводник	Выбод	вид кон-так-та	Выбод	Проводник
Передняя		ст	енк	а					
		P-4							
		X2							
4-801	5		9	4-3					
4-11	12п		13	4-5					
2	16		20	4-15					
4-3	21		122	4-11					
4-17	28								
		P-5							
		X2							
5-801	5		9	5-3					
5-11	12п		13	5-5					
2	16		20	5-15					
5-3	21		122	5-11					
5-17	28								

91
9459/3

ТМП 904-02-25.86-А3.24

Лист
3

Поз.	Обозначение	Наименование	Кол.	Примеч.
3		Уголок УП42x25 l=430 ТКЗ-2222-74 Прочие изделия	2	
4,4'	P-4, P-5	Регулятор температуры электрический трехпози- ционный, ТЭ2 ПЗ ЗУ2.574.169.70	2	
5	K-4, K-5	Реле ПЭ37-44УЗ, ~220В, 4з+4р ТУ16-523.662-82	2	
6	SF-4, SF-5	Выключатель автоматиче- ский переменного тока, розцепитель 2А отсечка 1,3 Дж. Тип А63-М ТУ16-522.110-74	2	ТМЗ.15-83 У349
7		Блок зажимов БЗ24-4П16-8/ВУЗ-10	9	ТМЗ.165- 83
8		Рамка 66x26 ТУ36.1130-70.	2	
9		Рамка 30x15 ТУ36.1130-70	2	ТМЗ.145- 83

ТМП 904-02-25.86-А3.25

2

Шнеков И. Подп. и дата Взам.ШНБ-И

1. Настоящий чертеж применен для зональных добавчиков.

2. По данному чертежу изготовить щитов.

Поз.	Обозначение	Наименование	Кол.	Примеч.
		Документация		
		Таблица соединений Таблица подключения		
		стандартные изделия		
1		Шкаф щита ЩШ-3Д-1-600x600УХЛ4-УР30 ДСТ 36.13-76	1	
2		Скоба СЗ600 ТКЗ-125-83	11	

9459/3 92

ТМП 904-02-25.86-А3.25

Автоматизация центральных кондиционе-
ров типа КТЦ-125-КТЦ-250.

Страниц	Лист	Листов
Р	1	6

Щит автоматизации
зональных добавчиков,
второй класс, вариант 2,
общий вид.

Госстрой СССР
Харьковский
Сантехпроект

Шнеков И. Подп. и дата Взам.ШНБ-И

Нач. отд. Ефименко
Гл. спец. Кривошеина
Рук. гр. Холещенко
Ст. инж. Холещенко

Н.К.ОМ.И. Кривошеина

Разметка щита
под крепление ТЭ2ПЗ

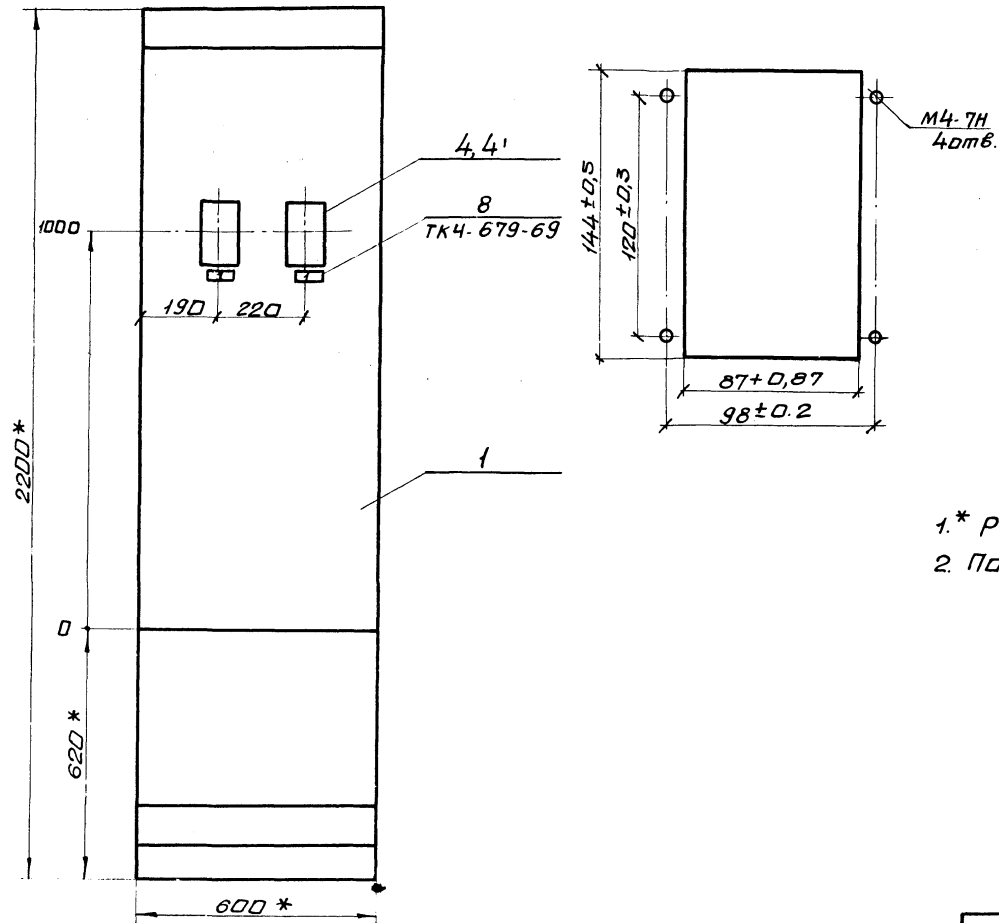

- 1.* Размеры для справок.
2. Покрытие-вариант 2 ОСТ 36.13-76.

Вид на внутренние плоскости (развернуто)

Левая стенка Передняя стенка Правая стенка

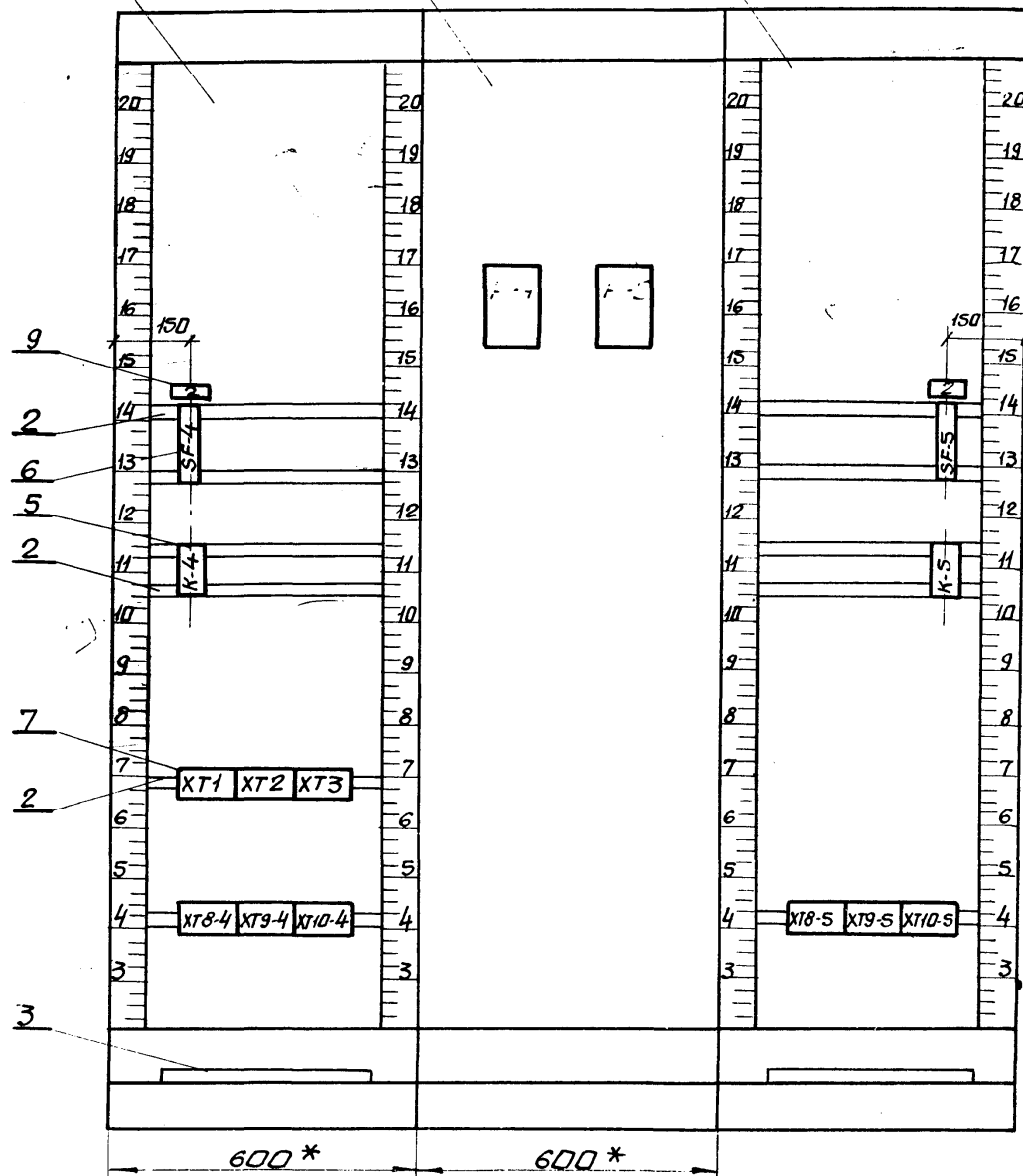

9459/3

95

Продолжение таблицы

Проводник	Откуда идет	Куда поступает	Данные провода	Примечание
4-163	ХТ8-4:3	ХТ9-4:4		
4-165	К5-4:64	ХТ8-4:6		
4-167	К5-4:74	ХТ9-4:3		
4-169	К5-4:22	К5-4:63		п
4-169	К5-4:63	ХТ9-4:5		
4-171	К5-4:84	ХТ9-4:6		
4-173	К5-4:83	ХТ10-4:3		
4-175	К5-4:12	К5-4:54		п
4-175	К5-4:54	ХТ10-4:5		
4-177	К5-4:73	ХТ10-4:6		
4-183	ХТ8-4:5	ХТ1:9		
4-185	ХТ1:10	К5-4:53		
5-3	P-5/Х4:5А	P-5/Х4:7А		п
5-3	P-5/Х4:7А	ХТ2:1		
5-5	P-5/Х4:1А	P-5/Х4:3А		п
5-5	P-5/Х4:3А	ХТ2:4		
5-7	P-5/Х4:2А	P-5/Х4:6А		п
5-7	P-5/Х4:6А	P-5/Х4:4В		п
5-11	P-5/Х4:3В	P-5/Х4:8А		п
5-11	P-5/Х4:8А	P-5/Х4:4А		п
5-11	P-5/Х4:4А	ХТ2:4		
5-11	ХТ2:4	ХТ2:5		п

ТМП 904-02-25.86-А3.26

Лист 2

Соединения проводов

Таблица

Проводник	Откуда идет	Куда поступает	Данные провода	Примечание
	Технические требования			
Таблица сведений выполнена на основании схем				
4-3	P-4/Х4:5А	P-4/Х4:7А		п
4-3	P-4/Х4:7А	ХТ2:1		
4-5	P-4/Х4:1А	P-4/Х4:3А		п
4-5	P-4/Х4:3А	ХТ2:4		
4-7	P-4/Х4:2А	P-4/Х4:6А		п
4-7	P-4/Х4:6А	P-4/Х4:4В		п
4-11	P-4/Х4:3В	P-4/Х4:8А		п
4-11	P-4/Х4:8А	P-4/Х4:4А		п
4-11	P-4/Х4:4А	ХТ2:4		
4-11	ХТ2:4	ХТ2:5		п
4-161	ХТ2:7	К5-4:А		

96
9459/3

Нач. отд. Ветшвенко
Гл. спец. Крайневский
Рук. гр. Запорожченко
Ст. инж. Халецкая

ТМП 904-02-25.86-А3.26
Автоматизация центральных кондиционеров типа КТЦ2-125 - КТЦ2-250.

Исполн. Крайневский

Страница Лист Листов
Р 1 5

Шит автоматизации зональных кондиционеров в тиражи Класс вариант 2. Таблица соединений. ГЭСстрой сср Харьковский сантехпроект

Инв. № подл. Подл. и дата. Взам. Инв. №. Инв. № подл. Подл. и дата. Взам. Инв. №.

Инв. № подл. Подл. и дата. Взам. Инв. №.

Таблица

Подключения проводов

Продолжение таблицы

Проводник	Вывод	Вид контакта	Вывод	Проводник	Проводник	Вывод	Вид контакта	Вывод	Проводник
Прав	ая		стенка	а		9		10	
		SF-5					XI9-5		
Л	1		2	5-801*	2*	1		2	5-801*
					5-167	3		4	5-163
		K5-5			5-169	5		6	5-171
						7		8	
5-161	А	К	В	2*		9		10	
5-801	11п	р	п12	5-175					
5-801*	21п	р	п22	5-169					
5-185	53	з	п54	5-175*			XI10-5		
5-169*	63п	з	64	5-165	2*	1		2	5-801*
5-177	73п	з	74	5-167	5-173	3		4	
5-173	83	з	84	5-171	5-175	5		6	5-177
						7		8	
		XI8-5				9		10	
2*	1		2	5-801*					
5-163	3		4						
5-185	5		6	5-165					
	7		8						

ТМП 904-02-25.86-А3.27

Лист

4

Таблица

Подключения проводов

Продолжение таблицы

Проводник	Вывод	Вид контакта	Вывод	Проводник	Проводник	Вывод	Вид контакта	Вывод	Проводник
Пере	дня		стенка				X4		
					5-5	1Ап		п2А	5-7
		p-4			5-5*	3Ап		п4А	5-11*
		X2			5-3	5Ап		п6А	5-7*
4-17	16		26	4-15	5-3*	7Ап		п8А	5-11*
4-13	36				2	16		26	5-801
		X4			5-11	36п		п46	5-7
4-5	1Ап		п2А	4-7					
4-5*	3Ап		п4А	4-11*					
4-3	5Ап		п6А	4-7*					
4-3*	7Ап		п8А	4-11*					
2	16		26	4-801					
4-11	36п		п46	4-7					
		p-5							
		X2							
5-17	16		26	5-15					
5-13	36								

100
9459/3

ТМП 904-02-25.86-А3.27

Лист

3

Учб. № 103. 1000 н. д. 2000 н. д. 3000 н. д. 4000 н. д.

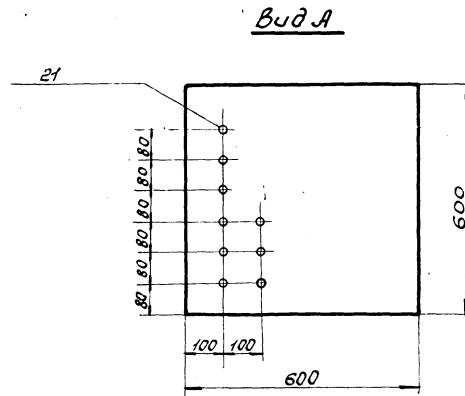
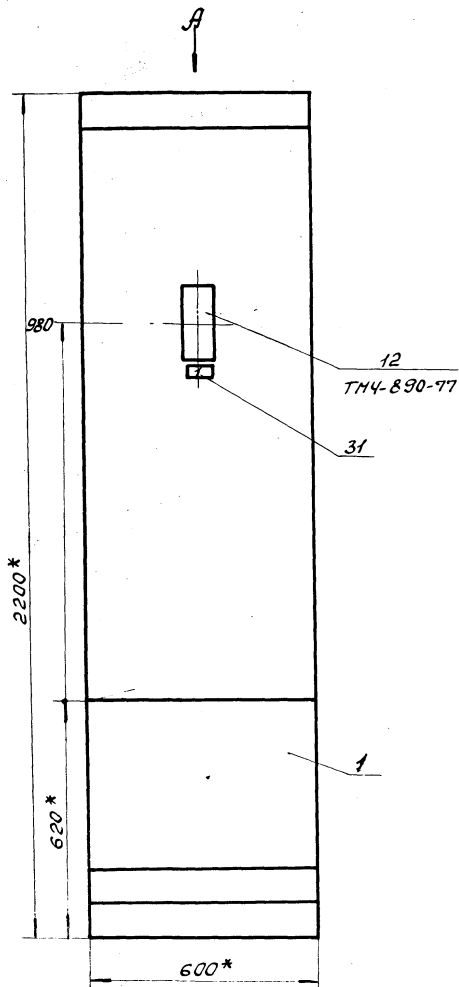

1* Размеры для справок.

2. Покрытие - вариант 50СТ36.13-76.

103
9459/3

ТМП 904-02-25.86-А3.28

Лист
5

Вид на внутренние плоскости щита (развернуто)

Левая стенка Передняя стенка Правая стенка

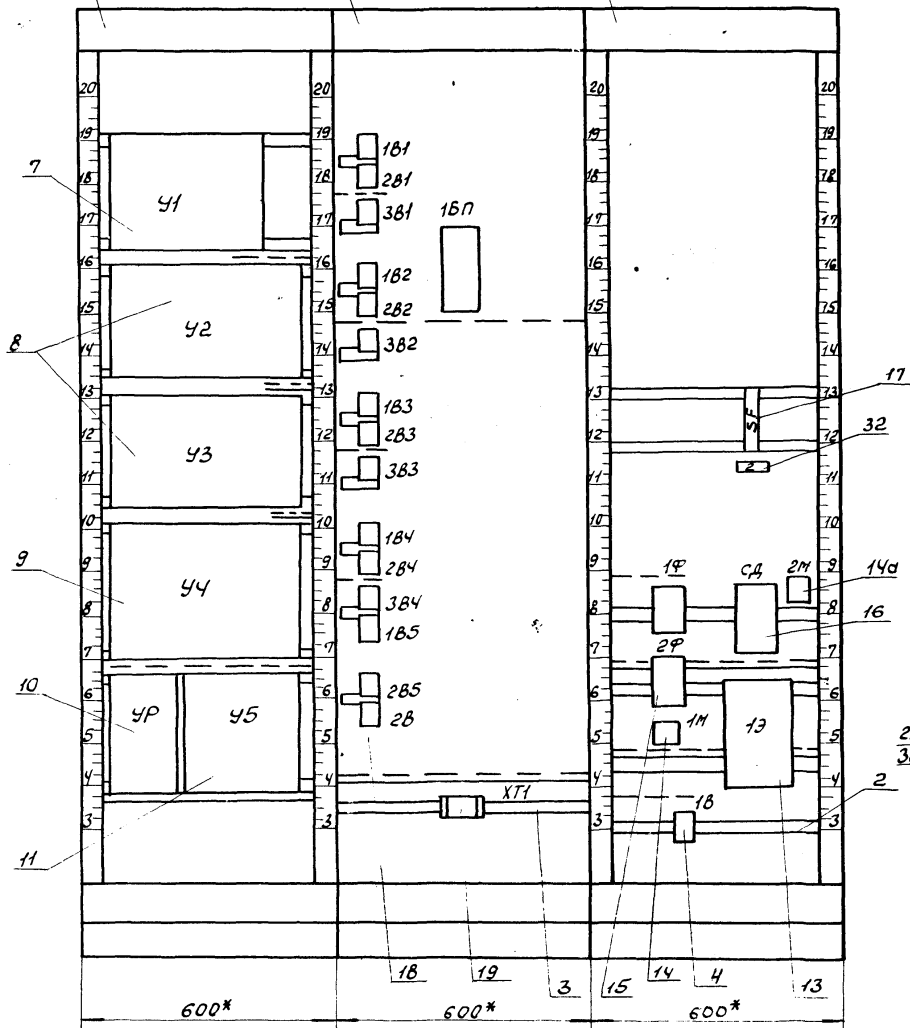

Крышка смещена

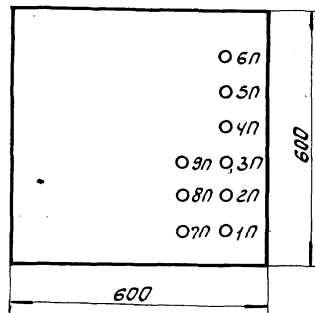

Поз. 6
1B

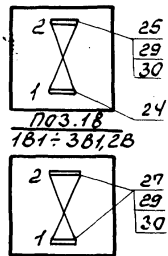

Поз. 13
13

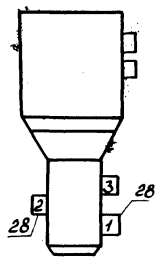

Поз. 12
1B7

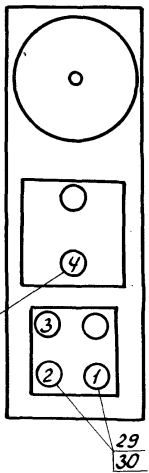

Поз. 15
1P; 2P

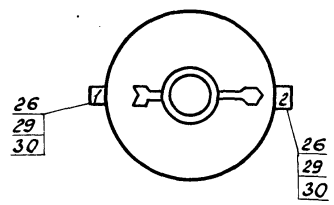

Поз. 17
SF

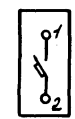

Поз. 16
CA

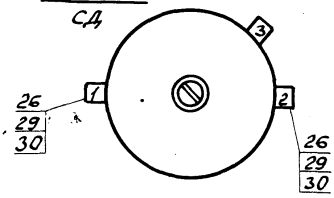

Поз. 14 (14a)
1M (2M)

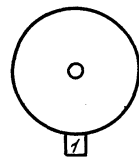

9459/3
104

ТМН 904-02-25.86-А3.28

Лист
6

Шифр №-подл. Подл. дата и взаим.обм.

Продолжение таблицы

Проводник	Откуда идет	Куда поступает	Данные провода	Примечание
<u>Узел реверса</u>				
0	ХТ1:2	УВ: В	ПВ1	
153	УР: А	ХТ1: 5	1х1,0	
01	Трубопровод смонта- го баэдуца	1В:1	Труба Ду20	
02	1В:2	1М:1	Труба ПНП 8х1,6	ТР
02	1М:1	2Ф:1		ТР
02	2Ф:1	1Ф:1		
03	1Ф:2	СД:1		
05	2М:1	СД:3		
05	СД:2	1Э:1		ТР
05	1Э:1	3В3:1		ТР
05	3В3:1	3В2:1		ТР
05	3В2:1	3В1:1		
04	2Ф:2	1ВП:4		ТР
04	1ВП:4	1П:1		
06	1Э:2	2В:1	Труба	ТР
06	2В:1	2В5:1	ПНП 8х1,6	ТР
06	2В5:1	3В4:1		ТР
06	3В4:1	2В4:1		ТР
06	2В4:1	2В3:1		ТР
06	2В3:1	2В2:1		ТР
06	2В2:1	2В1:1		ТР
07	2В1:2	2П:1		ТР

ТМП 904-02-25.86-А3.29

Лист

2

Шаблон подл. Подп. и дата

Соединения проводов

Проводник	Откуда идет	Куда поступает	Данные провода	Примечание
Технические требования				
Таблица соединений выполнена на основании схем				
1	ХТ1:4	СФ:1		
149	СФ: 2	ХТ1:6		
151	ХТ1:7			П
143		ХТ1:9	ПВ1	
147	ХТ1:8	1Э:А	1х1,0	
0	1Э:В	ХТ1:2		
0	ХТ1:2	ХТ1:1		
<u>Узел II секции calorифера первого подогрева</u>				
0	ХТ1:1	УЗ:В	ПВ1	
145	УЗ:А	ХТ1:10	1х1,0	

9459/3
106

Исполн. Подп. и дата		Воск. шифр		ТМП 904-02-25.86-А3.29	
Исполн.	Подп.	Исполн.	Подп.	Автоматизация центральных кондиционеров типа КТ42-125; КТ42-250	
				Листов	4
				Р	1
				Центр автоматизации центральных кондиционеров Харьковского ХСНТХпроект	

Шаблон подл. Подп. и дата

Продолжение таблицы

Пробойник	Откуда идет	Куда поступает	Данные провода	Приме- чание
<u>Узел воздушных клапанов</u>				
4-01	44:6	44:7	труба ПНП 8x16	п*
4-02	184:2	44:1		
4-05	284:2	44:2		
4-08	71:1	44:4		
4-09	81:1	44:5		
4-010	384:2	44:3		
<u>Узел реверса</u>				
4-01	4Р:1	44:6	труба ПНП 8x16	
4-07	4Р:2	44:7		
<u>Узел клапана на холодной воде (холодоносителя)</u>				
5-02	185:2	45:1	труба ПНП 8x16	
5-05	285:2	45:2		
5-09	91:1	45:3		

* при отсутствии узла реверса 4Р.

ТМП 904-02-25.86- А3.29

Лист
4

Продолжение таблицы

Пробойник	Откуда идет	Куда поступает	Данные провода	Приме- чание		
08	311:1	151:2	труба ПНП 8x16	ТР		
09	151:1	151:1				
09	181:1	182:1				
09	182:1	183:1				
09	183:1	184:1				
09	184:1	185:1				
<u>Узел бойлера</u>						
1-01	381:2	41:3			труба ПНП 8x16	
1-02	181:2	41:1				
1-05	281:2	41:2				
1-09	41:1	41:4				
<u>Узел II секции calorifера первого подогрева</u>						
2-01	382:2	42:3	труба ПНП 8x16			
2-02	182:2	42:1				
2-05	282:2	42:2				
2-09	51:1	42:4				
<u>Узел I секции calorifера первого подогрева</u>						
3-01	383:2	43:3	труба ПНП 8x16			
3-02	183:2	43:1				
3-05	283:2	43:2				
3-09	61:1	43:4				

107
9459/3

ТМП 904-02-25.86- А3.29

Лист
5

Шаб № 101. Видн. и дата встав. ш.м.м.

Шаб № 101. Видн. и дата встав. ш.м.м.

Таблица

Подключения проводов

Продолжение таблицы

Проводник	Вывод	Вид кон-так-та	Вывод	Проводник
Узел II секции колорифера				
первого подогрева				
		42		
145	А	К	В	0
2-02	1		3	2-01
2-05	2		4	2-09
		182		
09**	1		2	2-02
		282		
06**	1		2	2-05
		382		
05**	1		2	2-01
		5П		
			1	2-09

Проводник	Вывод	Вид кон-так-та	Вывод	Проводник
Узел I секции колорифера				
первого подогрева				
		XT1		
			1	0
			10	145
		43		
145	А	К	В	0
3-02	1		3	3-01
3-05	2		4	3-09
		183		
09**	1		2	3-02
		283		
06**	1		2	3-05
		383		
05**	1		2	3-01

ТПП 904-02-25.86 А3.30

Лист 2

Вид и дата изготовления

Таблица

Подключения проводов

Продолжение таблицы

Проводник	Вывод	Вид кон-так-та	Вывод	Проводник
Технические требования				
Таблица подключения выполнена на основании				
схем и таблицы соединений				
Левая стенка				
		41		
1-02	1		3	1-01
1-05	2		4	1-09
		181		
09**	1		2	1-02

Проводник	Вывод	Вид кон-так-та	Вывод	Проводник
Технические требования				
Таблица подключения выполнена на основании				
схем и таблицы соединений				
		281		
06	1		2	1-05
		381		
05	1		2	1-01
		4П		
			1	1-09

** цепь присоединяется через трайник.

108
9459/3

Исполн. Ефименко
Л.спец. Кротовский
Рук. зр. Волгарский

ТПП 904-02-25.86 А3.30
Автоматизация центральных кондиционеров
тип КТЦ2-125-КТЦ2-250

Исполн. Кротовский

Рядов	Лист	Листов
Р	1	5

Щит автоматизации цент-
ральной части цеха
Учредитель: Министерство
Таблица подключения

Проект ССР
Зарековский
Сантехпроект

Вид и дата изготовления

Таблица

Подключения проводов

Проводник	Выход	вид кон-так-та	Выход	Проводник
<u>Узел клапанов на колодной воде (колодонистеле)</u>				
		45		
5-02	1		3	5-09
5-05	2			
		185		
09	1		2	5-02
		285		
06**	1		2	5-05
		90		
			1	5-09

Продолжение таблицы

Проводник	Выход	вид кон-так-та	Выход	Проводник
<u>Передняя стенка</u>				
		150		
09	1			04**
08	2			
		28		
06**	1		2	07
		X71		
0	10		07	151
0*	20		8	147
1	4		09	143
149	6		10	145

ТМП 904-02-25.86-А3.30

Лист
4Лист № табл. подп. и дата
Взам. инв. №

Таблица

Подключения проводов

Проводник	Выход	вид кон-так-та	Выход	Проводник
		60		
			1	3-09
		X71		
			1	0
			10	145
<u>Узел воздушных клапанов</u>				
		44		
4-02	1		5	4-09
4-05	2		06	4-01
4-010	3		07	4-01
4-08	4			
		184		
09**	1		2	4-02
		284		
06**	1		2	4-05
		384		
06**	1		2	4-01

Продолжение таблицы

Проводник	Выход	вид кон-так-та	Выход	Проводник
		70		
			1	4-08
		80		
			1	4-09
<u>Узел реверса</u>				
		УР		
153	А	К	В	0
4-01	1		2	4-07
		44		
			6	4-01
			7	4-07
		X71		
			2	0
			5	153

9459/3

ТМП 904-02-25.86-А3.30

Лист
4Лист № табл. подп. и дата
Взам. инв. №

Шифр № п.о. / Шифр и дата / Векн. шифр

		Лист
--	--	------

Таблица

Подключения проводов

Продолжение таблицы

Проводник	Выход	Вид кон-такта	Выход	Проводник
Пробоя стенки				
		<u>1П</u>		
			1	04
		<u>2П</u>		
			1	07
		<u>3П</u>		
			1	08
		<u>SF</u>		
1	1		2	149
		<u>1P</u>		
02	1		2	03
		<u>CA</u>		
03	1		2	05

Проводник	Выход	Вид кон-такта	Выход	Проводник
05	2			
		<u>2M</u>		
			1	05
		<u>2P</u>		
02**	1		2	04
		<u>1H</u>		
			1	02**
		<u>13</u>		
147	A	K	B	0
05**			2	06
		<u>1B</u>		
01	1		2	02

Шифр № п.о. / Шифр и дата / Векн. шифр

		Лист
--	--	------

110
9459/3

ТМП 904-02-25.86-А3.30

5

Вид на внутренние плоскости щита (развернуто)

Левая стенка Передняя стенка Правая стенка

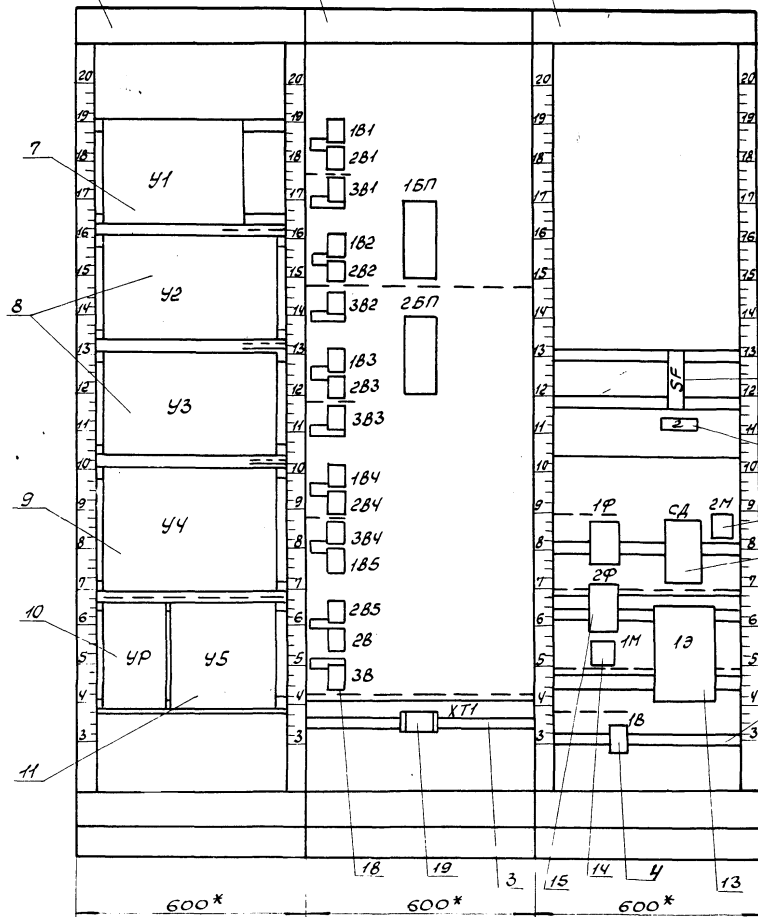

Крышка смещена

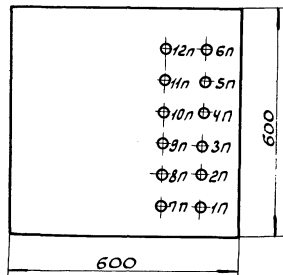

Поз. 6
1Б

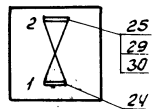

Поз. 13
1Б

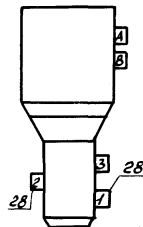

Поз. 18

1Б1=3Б1...3Б

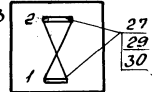

Поз. 12
1Б1; 2Б1

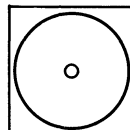

Поз. 15
1Ф; 2Ф

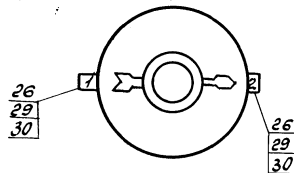

Поз. 17
SF



Поз. 16
СД

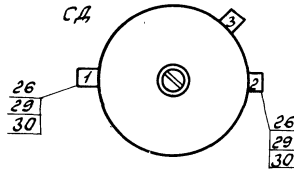

Поз. 14 (14а)
1М (2...)

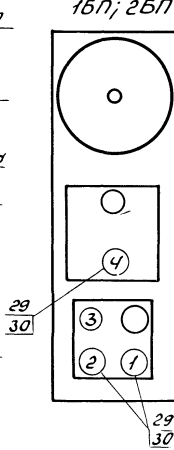
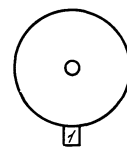

И4
9459/3

Изд. в Отдел. тех. инст. 11

Продолжение таблицы

Проводник	Откуда идет	Куда поступает	Данные провода	Примечание
	Узел реверса			
0	ХТ1:2	УР:В	пв1	
153	УР:А	ХТ1:5	1х1,0	
01	трубапроводажатога воздуха	1В:1	труба Ду20	
02	1В:2	1М:1	труба	ТР
02	1М:1	2Ф:1		ТР
02	2Ф:1	1Ф:1		ПНПвх1,6
03	1Ф:2	СД:1	труба	
05	2М:1	СД:3		
05	СД:2	1Э:1		ТР
05	1Э:1	3В3:1		ТР
05	3В3:1	3В2:1		ТР
05	3В2:1	3В1:1		
04	2Ф:2	2БП:4		ТР
04	2БП:4	1БП:4		ТР
04	1БП:4	1П:1		
06	1Э:2	3В:1		ТР
06	3В:1	2В:1	ПНПвх1,6	ТР
06	2В:1	2В5:1		ТР
06	2В5:1	3В4:1		ТР
06	3В4:1	2В4:1		ТР
06	2В4:1	2В3:1		ТР
06	2В3:1	2В2:1		ТР
06	2В2:1	2В1:1		
				Лист
ТМП 904-02-25.86-А3.32				2

Ш-6-110/01 Подп. Лидова В.А.М.Ш.Н.Н.

Соединения проводов

Таблица

Проводник	Откуда идет	Куда поступает	Данные провода	Примечание						
	Технические	требования								
	таблицы соединений выполнены на основании схем									
Л	ХТ1:4	SF:1								
149	SF:2	ХТ1:6		п						
151	ХТ1:7		пв1							
143		ХТ1:9	1х1,0							
147	ХТ1:8	1Э:А								
0	1Э:В	ХТ1:2								
0	ХТ1:2	ХТ1:1		п						
Узел I секции калорифера первого подогрева										
0	ХТ1:1	У2:В	пв1							
145	У2:А	ХТ1:10	1х1,0							
Узел I секции калорифера первого подогрева										
0	ХТ1:1	У3:В	пв1							
145	У3:А	ХТ1:10	1х1,0							
<div style="display: flex; justify-content: space-between;"> <div style="writing-mode: vertical-rl; transform: rotate(180deg);">Ш-6-110/01 Подп. Лидова В.А.М.Ш.Н.Н.</div> <div style="text-align: center;"> <p>Нач. отд. Ебтушенко</p> <p>Сл. спец. Красташевский</p> <p>Рук. гр. Запараченко</p> <p>Инж. Захарова</p> </div> <div style="border: 1px solid black; padding: 5px;"> <p>ТМП 904-02-25.86-А3.32</p> <p>Автоматизация центрального кондиционера</p> <p>типа КТЦ2-125 ÷ КТЦ2-250.</p> </div> <div style="border: 1px solid black; padding: 5px;"> <table border="1"> <tr> <td>стадия</td> <td>лист</td> <td>листов</td> </tr> <tr> <td>Р</td> <td>1</td> <td>4</td> </tr> </table> </div> </div>					стадия	лист	листов	Р	1	4
стадия	лист	листов								
Р	1	4								
Щит автоматизации центральной части цеха Харьковского заводского сантехпроект										

116

116
9459/3

Продолжение таблицы

Пробойник	Откуда идет	Куда поступает	Данные провода	Примечание
3-09	9п:1	43:4	труба пнп 8х1,6	
	Узел воздушных клапанов			
4-01	44:6	44:7	труба пнп 8х1,6	п *
4-02	184:2	44:1		
4-05	284:2	44:2		
4-08	10п:1	44:4		
4-09	11п:1	44:5		
4-010	384:2	44:3		
	Узел реверса			
4-01	4р:1	44:6	труба пнп 8х1,6	
4-07	4р:2	44:7		
	Узел клапана на холодной воде (холодильник)			
5-02	185:2	45:1	труба пнп 8х1,6	
5-05	285:2	45:2		
5-09	12п:1	45:3		

* - при отсутствии узла реверса УР

ТМП 904-02-25.86-А3.32

Лист
4

Шифр подл. Подл. и дата взамен

Продолжение таблицы

Пробойник	Откуда идет	Куда поступает	Данные провода	Примечание
07	28:2	2п:1		
08	3п:1	15п:2	труба пнп 8х1,6	ТР
09	15п:1	181:1		
09	181:1	182:1		ТР
09	182:1	183:1		ТР
09	183:1	184:1		ТР
09	184:1	185:1		
010	38:2	4п:1		
011	5п:1	25п:2		
012	25п:1	5п:1		
	Узел байлера			
1-01	381:2	41:3	труба пнп 8х1,6	
1-02	181:2	41:1		
1-05	281:2	41:2		
1-09	7п:1	41:4		
	Узел I секции калорифера первого подогрева			
2-01	382:2	42:3	труба пнп 8х1,6	
2-02	182:2	42:1		
2-05	282:2	42:2		
2-09	8п:1	42:4		
	Узел I секции калорифера первого подогрева			
3-01	383:1	43:3	труба пнп 8х1,6	
3-02	183:2	43:1		
3-05	283:2	43:2		

9459/3

ТМП 904-02-25.86-А3.32

Лист
3

Шифр подл. Подл. и дата взамен

Таблица

Подключения проводов

Продолжение таблицы

Проводник	вывод	вид кон-так-та	вывод	Проводник	Проводник	вывод	вид кон-так-та	вывод	Проводник
							ХТ1		
Узел II секции calorифера первого подогрева								1	0
								10	145
			42						
145	A	K	B	0	Узел I секции calorифера первого подогрева				
2-02	1		3	2-01			43		
2-05	2		4	2-09					
			182		145	A	K	B	0
09**	1		2	2-02	3-02	1		3	3-01
			282		3-05	2		4	3-09
06**	1		2	2-05			183		
			382		09**	1		2	3-02
05**	1		2	2-01			283		
			87		06**	1		2	3-05
				1	2-09			383	
					05**	1		2	3-01

ТМП 904-02-25.86-А3.33

Лист 2

Инв. № п/з. Подп. и дата взаимн. в.

Таблица

Подключение проводов

Продолжение таблицы

Проводник	вывод	вид кон-так-та	вывод	Проводник	Проводник	вывод	вид кон-так-та	вывод	Проводник
Технические требования									
Таблица подключения оснований чертежей					выполнена на и таблицы соединений				
Левая стенка								281	
Узел бойлера					06	1		2	1-05
								381	
1-02	1		3	1-01	05	1		2	1-01
1-05	2		4	1-09				77	
			181						1
09**	1		2	1-02					

** - цепь присоединяется через труйник

118
9459/3

И.п.т.д. Б.т.у.ш.к.а.
П.л.сп.ц. К.р.а.ш.е.в.с.к.и.
Р.у.к.г.р. З.а.р.а.р.ж.е.н.н.и.
И.н.ж. З.а.х.а.р.о.в.а.

ТМП 904-02-25.86-А3.33

Автоматизация центральных кондиционеров типа КТЦ2-125 ÷ КТЦ2-250.

Страниц	Лист	Листов
Р	1	6

И.п.к.о.н.т.р. К.р.а.ш.о.в.с.к.а.

Цит автоматизации центральной части Ундржи-равный двухконтурный. Таблица подключения.

госстрой СССР
Харьковский
Сантехпроект

Инв. № п/з. Подп. и дата взаимн. в.

Поз.	Обозначение	Наименование	Кол.	Примеч.
		<u>Прочие изделия</u>		
7	1БП:2БП	Панель дистанционного управления БПДУ-А ТУ 25-04.2720-75	2	
8	РПЗ	Реле переключения РПЗ5 ТУ 25-03.1369-72	1	ГМЗ-17-77.410
9	1З;ЭЗ	Клапан электропневматический 3х-ходовой ЭПК-1/4" н.з Ду6 ТУ 25-15.606-74	2	
		Манометр МТ-1 ТУ 25-03.72-75		
10	1М	Шкала $\sigma \div 10 \text{ кгс/см}^2$	1	
10а	2М	Шкала $\sigma \div 2,5 \text{ кгс/см}^2$	1	
11	1Ф	Фильтр воздуха ФВ-6 ГОСТ 5.800-71	1	
12	СД	Стабилизатор давления воздуха СДВ-6 ГОСТ 5.793-71	1	
13	SF	Выключатель автоматический переменного тока, расцепитель 1А отсечка 1,3 Уном. Тип А63-М ТУ 16-522.110-74	1	ГМЗ-13-83, 4549
14	1В3÷3В3; 2В;3В	Вентиль диафрагмовый ВПД-4, Ду4 ТУ 26-07.1085-74	5	ГМЗ-92-83 41
15	ХТ1	Блок зажимов БЗ24 4П16-В/ВУЗ-10	1	
16		Защиты ЗН24-4П16-В/ВУЗ	10	
				Лист
ТМП 904-02-25.86-А3.34				2

Шв. Младш. Подп. и дата

1. Настоящий чертеж применен для установок кондиционирования

2. По данному чертежу изготовить щита

Поз.	Обозначение	Наименование	Кол.	Примеч.
		<u>Документация</u>		
		таблица соединений		
		таблица подключения		
		Стандартные изделия		
1		Шкаф щита ЩШ-ЗД-I-600x600 УхЛ4 УРЗД ОСТ 36.13-76	1	
2		Скоба СЗ600 ТКЗ-125-83	8	
3		Угольник УЗ600 ТКЗ-128-83	1	
4	1В	Вентиль углочатый ВУ-160, Ду15, ГОСТ 3149-70	1	
121 9459/3				
Исполн. Востриков		ТМП 904-02-25.86-А3.34		
Провер. Кривошеина		Автоматизация центральных кондиционеров типа КЦ2-125-КТЦ2-250		
Рис. гр. Захарова		Лист 1 из 6		
Исполн. Кривошеина		Щит автоматизации центральной зоны вздушной		
		Госстрой СССР Харьковский Сантехпроект		

Шв. Младш. Подп. и дата

Таблица 1
Надписи на табло
и в рамках

№ надписи	Надпись	кол.	№ надписи	Надпись	кол.
	Рамка 66x26				
1	1 контур, выбор режима	1			
2	2 контур, выбор режима	1			
	Рамка 30x15				
3	№ 2008 путем схем; трасса=1А	1			

Шифр табл. Подп. и дата введения

ТМП 904-02-25.86-А3.34

Лист

4

Поз.	Обозначение	Наименование	кол.	Примеч.
17	1П ÷ 7П	Соединитель переборочный ПСР8x8 ТУ36.1124-74	7	
18		Соединитель треугольный ПСТ8 ТУ36.1124-74	6	
19		Соединитель треугольный ПСТП8 ТУ36.1124-74	1	
20		Соединитель СШВ22-К труба 1/2"	1	
21		Соединитель СМВ8-К труба 1/2" ТУ36.1133-74	1	
22		Соединитель СМВ8-М14 ТУ36.1133-74	4	
23		Соединитель СМВ8-1/4" ТУ36.1133-74	10	
24		Соединитель ПСВ8xК 1/4" ТУ36.1124-74	4	
25		Наконечник ТУ36.1121-74	21	
26		Шайба 8 ТУ36.1121-74	21	
27		Рамка 66x26 ТУ36.1130-74	2	
28		Рамка 30x15 ТУ36.1130-74	1	
		Материалы		
29		Провод ПВ11x1,0 380 ГОСТ 6323-79	10м	
30		Труба ПНП 8x1,6 ТУ6-05-1759-76	100м	

Шифр табл. Подп. и дата введения

ТМП 904-02-25.86-А3.34

Лист

3

9459/3

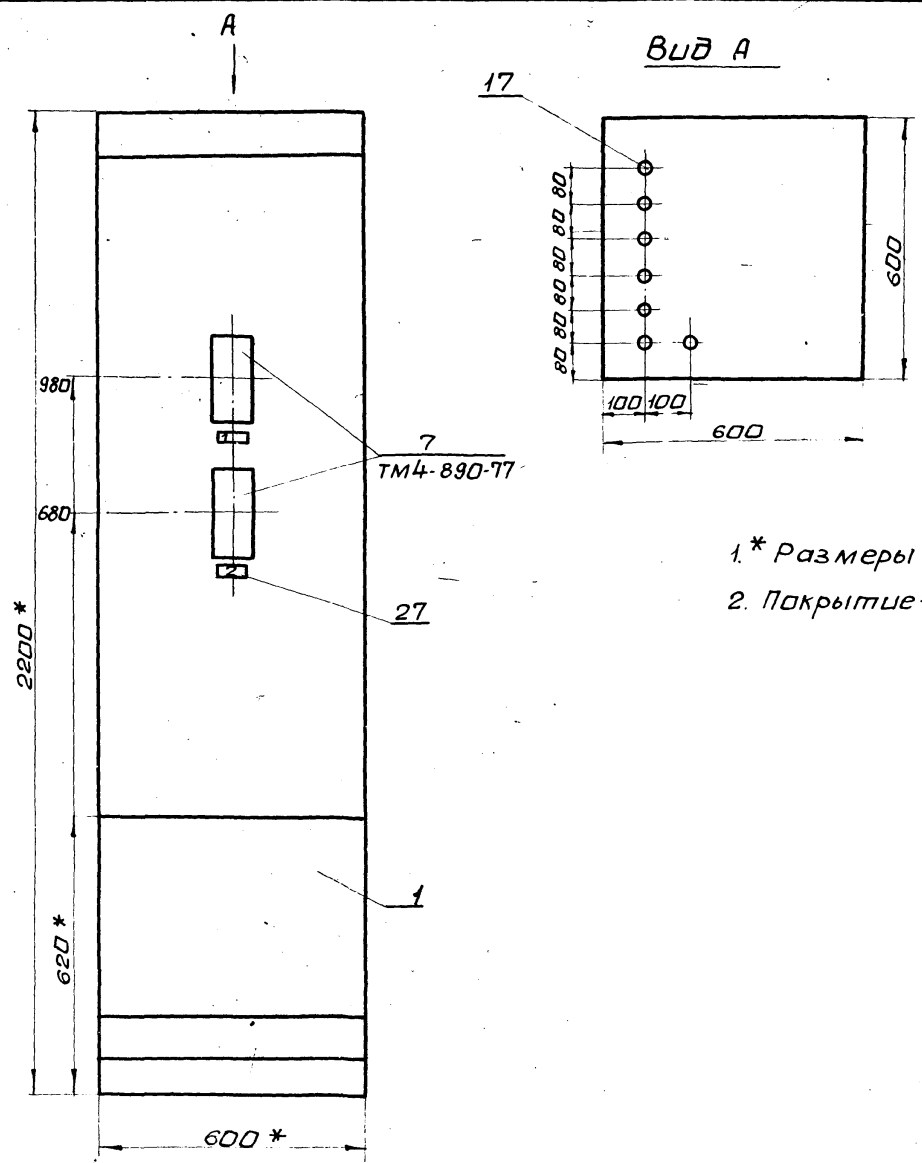

- 1.* Размеры для справок.
- 2. Покрытие - вариант 5 ГОСТ 36.13-76.

Имя, Подпись, Дата, Взам. инв. №

Вид на внутренние плоскости щита (развернуто)

Левая стенка Передняя стенка Правая стенка

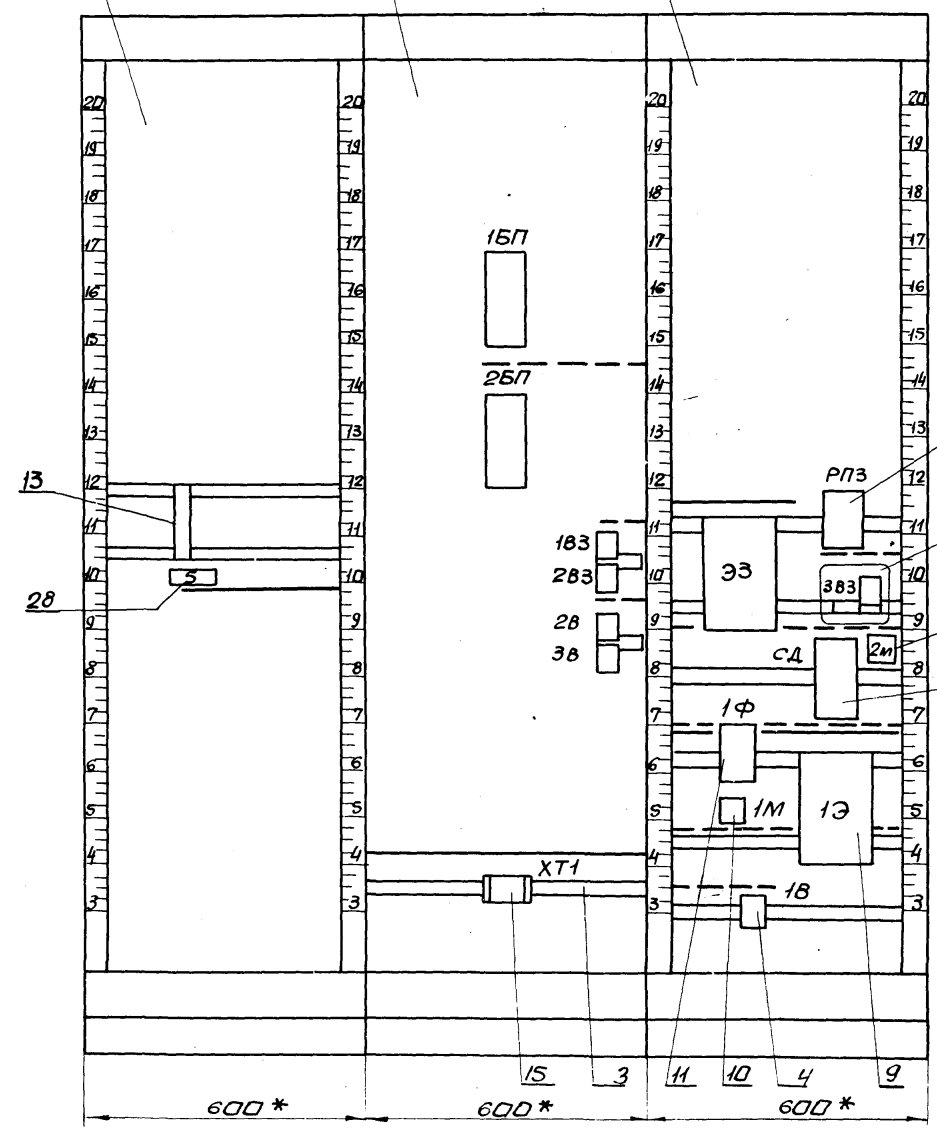

Крышка смещена

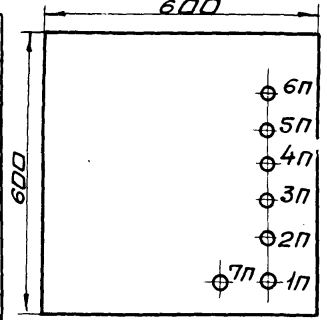

I
M1:5

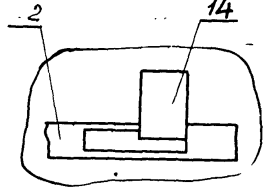

Поз. 9
13; 33

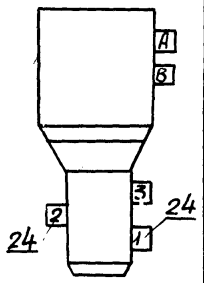

Поз. 14
183; 383; 28; 38

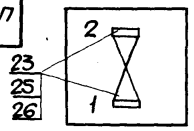

Поз. 6
18

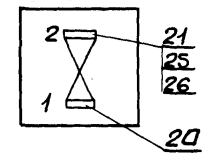

Поз. 13
SF

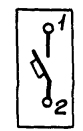

Поз. 7
16П; 25П

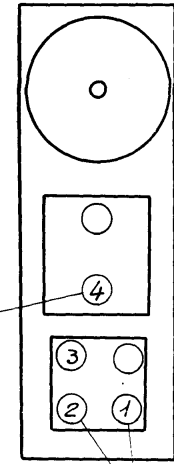

Поз. 11
1Ф

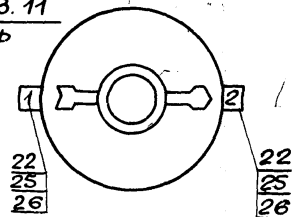

Поз. 12
сд

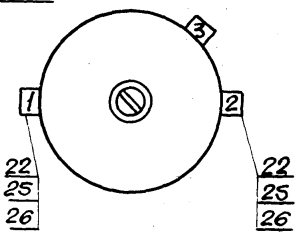

Поз. 10 (10а)
1М (2М)

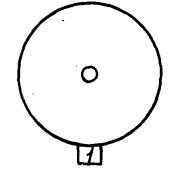

9459/3

124

Шифр подл. Подл. и дата формирования

ТМП 904-02-25.86-А3.34

Лист 6

Продолжение таблицы

Проводник	Откуда идет	Куда поступает	Данные провода	Примечание
04	1БП:4	1П:1		
05	2М:1	СД:3		
05	СД:2	3В3:1		ТР
05	3В3:1	1З:1		
06	1З:2	3В:1		ТР
06	3В:1	2В:1		ТР
06	2В:1	2В3:1		
07	2В:2	2П:1		
08	3П:1	1БП:2	труба	
09	1БП:1	1В3:1	ПНПВх1,6	
010	3В:2	4П:1		
011	5П:1	2БП:2		
012	2БП:1	6П:1		
3-01	3В3:2	РП3:2-1		
3-03	РП3:2-2	1В3:2		
3-05	2В3:2	РП3:3		
3-07	РП3:1	ЗЗ:1		
3-09	ЗЗ:2	7П:1		

ТМП 904-02-25.86-А3.35

Лист

2

Шаб. № 104. 1207. и 2070. 1301. ш. 6. 1

Соединения проводов

Проводник	Откуда идет	Куда поступает	Данные провода	Примечание
Технические требования				
Таблица соединений выполнена на основании схем				
1	ХТ1:4	СФ:1		
149	СФ:2	ХТ1:6	ПВ1	
145	ХТ1:8	ЗЗ:А		1х1,0
0	ЗЗ:В	1З:В		
0	1З:В	ХТ1:2		
147	ХТ1:7	1З:А		
01	Трубопровод сжатого воздуха	1В:1	труба Ду20	
02	1В:2	1М:1		ТР
02	1М:1	1Р:1		
04	1Р:2	СД:1	труба	ТР
04	СД:1	2БП:4		ПНПВх1,6
04	2БП:4	1БП:4		ТР

125
9459/3

ТМП 904-02-25.86-А3.35

Автоматизация центральных кондиционеров
типа КТ42-125 - КТ42-250

Страница Листов

Р 1 2

Центр автоматизации
центральной четв
двухконтурной
таблица соединений.
Госстроя СССР
Харьковский
Сантехпроект

Шаб. № 104. 1207. и 2070. 1301. ш. 6. 1

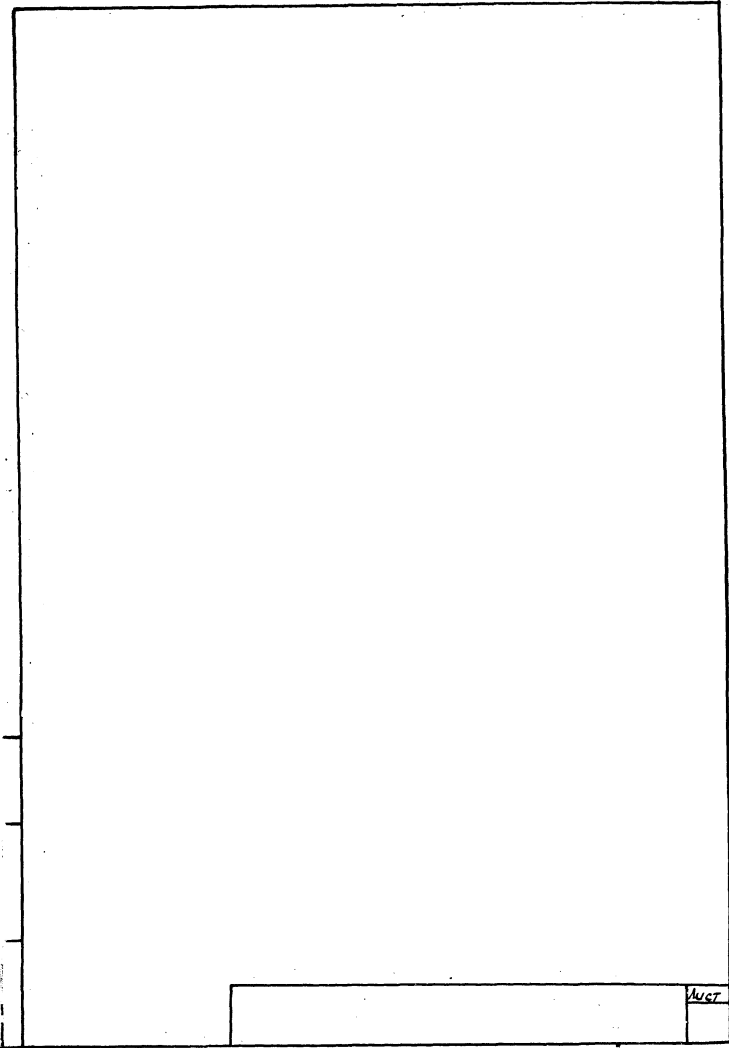

Таблица

Подключение проводов

Продолжение таблицы

Проводник	Выход	Вид кон- такта	Выход	Проводник
		<u>7П</u>		
3-09	1			
		<u>ФПЗ</u>		
3-07	1		2-1	3-01
3-05	3		2-2	3-03
		<u>33</u>		
145	А	К	В	0
3-07	1		2	3-09
		<u>3В3</u>		
05**	1		2	3-01
		<u>СА</u>		
04**	1		3	05
05	2			

Проводник	Выход	Вид кон- такта	Выход	Проводник
		<u>2М</u>		
05	1			
		<u>1Ф</u>		
02	1		2	04
		<u>1М</u>		
02**	1			
		<u>13</u>		
147	А	К	В	0*
05	1		2	06
		<u>1В</u>		
01	1		2	02

Иск. и подп. Пред. отдела

127
9459/3

ТМП 904-02-25, 86-А3.36

Лист
3

Поз.	Обозначение	Наименование	Кол.	Прим.
		<u>Прочие изделия</u>		
7	1БП ÷ 5БП	Панель дистанционного управления БПАУ-А ТУ25-04.2720-75	5	
8	1Э	Клапан электропневматический 3 ² ходовой ЭПК-1/4" н.з. ДУ6 ТУ25-15.606-74	1	
		Манометр МТ-1ТУ25-03.72-75	1	
9	1М	Шкала $D \div 10$ кгс/см ²	1	
9а	2М	Шкала $D \div 2,5$ кгс/см ²	1	
10	1Р	Фильтр воздуха РВ-6 ГОСТ 5800-71	1	
11	СА	Стабилизатор давления воздуха САВ-6 ГОСТ 5.793-71	1	
12	SF	Выключатель автоматический переменного тока, расцепитель 1В, отсечка 1,3 Эном. тип А63-М ТУ16-522 110-74	1	ТМЗ-13-83, 3349
13	1В ÷ 5В	Вентиль диафрагмовый ВПА-4, ДУ4 ТУ 26-07.1085-74	5	ТМЗ-92-83 41
14	ХТ1	Блок зажимов БЗ24-4П16 В/ВУ3-10	1	
15		Зажим ЗН24-4П16 В/ВУ3	10	
16	1П ÷ 15П	Соединитель переборочный ЛСП8х8 ТУ35.1124-74	15	
ТМП 904-02-25 86-А3.37				Лист 2

Инв.№ подл. Дата ввода в эксплуатацию

1. Настоящий чертеж применен для зональных доводчиков

2. По данному чертежу изготовить штук

Поз.	Обозначение	Наименование	Кол.	Прим.
		<u>Документация</u>		
		Таблица соединений		
		Таблица подключения		
		<u>Стандартные изделия</u>		
1		Шкаф щитовой ЦШ-30-Т-800х600		
2		Ухлч УР30 ДСТ36.13-76	1	
3		Скоба СЗ600 ТК3-125-83	5	
4	В	Угольник УЗ600 ТК3-128-83	1	
		Вентиль угольчатый ВУ-160, ДУ15 ГОСТ 3149-70	1	
128 9459/3				
Исполн. Б.В.Шенко		ТМП 904-02-25.86-А3.37		
Листов. Сметливецкий		Автоматизация центральных кондиционеров		
Рук.гр. Запорожченко		тип Д КТУ2-125 ÷ КТУ2-250		
		Лист	Лист	Лист
		Р	1	6
Исполн. К.А.Ташевский		Щит автоматизации зональных доводчиков. Вариант 1. Общий вид		Госстрой СССР Харьковск. Сынтехпроект

Инв.№ подл. Дата ввода в эксплуатацию

Таблица 1
Надписи на табло
и в рамках

№ надписи	Надпись	Кол.	№ надписи	Надпись	Кол.
	<u>Рамка 66x26</u>				
1	1 проводник. Выбор режима	1			
2	2 проводник. Выбор режима	1			
3	3 проводник. Выбор режима	1			
4	4 проводник. Выбор режима	1			
5	5 проводник. Выбор режима	1			
	<u>Рамка 30x15</u>				
6	~ 220В Питание схемы. Трещина А	1			

№ табл. надп. и обраб. в закл. инв.

Паз.	Обозначение	Наименование	Кол.	Примеч.
17		Соединитель треугольный ЛСТВ ТУ36.1124-74	9	
18		Соединитель треугольный ЛСТВ ТУ36.1124-74	1	
19		Соединитель СВВ 22-КТрФВ 1/2"	1	
20		Соединитель СВВ 8-КТрФВ 1/2" ТУ36.1133-74	1	
21		Соединитель СВВ 8-Н14 ТУ36.1133-74	4	
22		Соединитель СВВ 8-1/4" ТУ36.1133-74	10	
23		Соединитель ПСВ 8x К 1/4" ТУ36.1124-74	2	
24		Наконечник ТУ36.1121-74	30	
25		Шайба В ТУ36.1121-74	30	
26		Рамка 66x26 ТУ36.1130-74	5	
27		Рамка 30x15 ТУ36.1130-74	1	
		<u>Материалы</u>		
28		Провод ПВНх1,0 380 ГОСТ 6323-79	100м	
29		Трещина ПНП 8x1,6 ТУ6-05-1959-76	100м	

№ табл. надп. и обраб. в закл. инв.

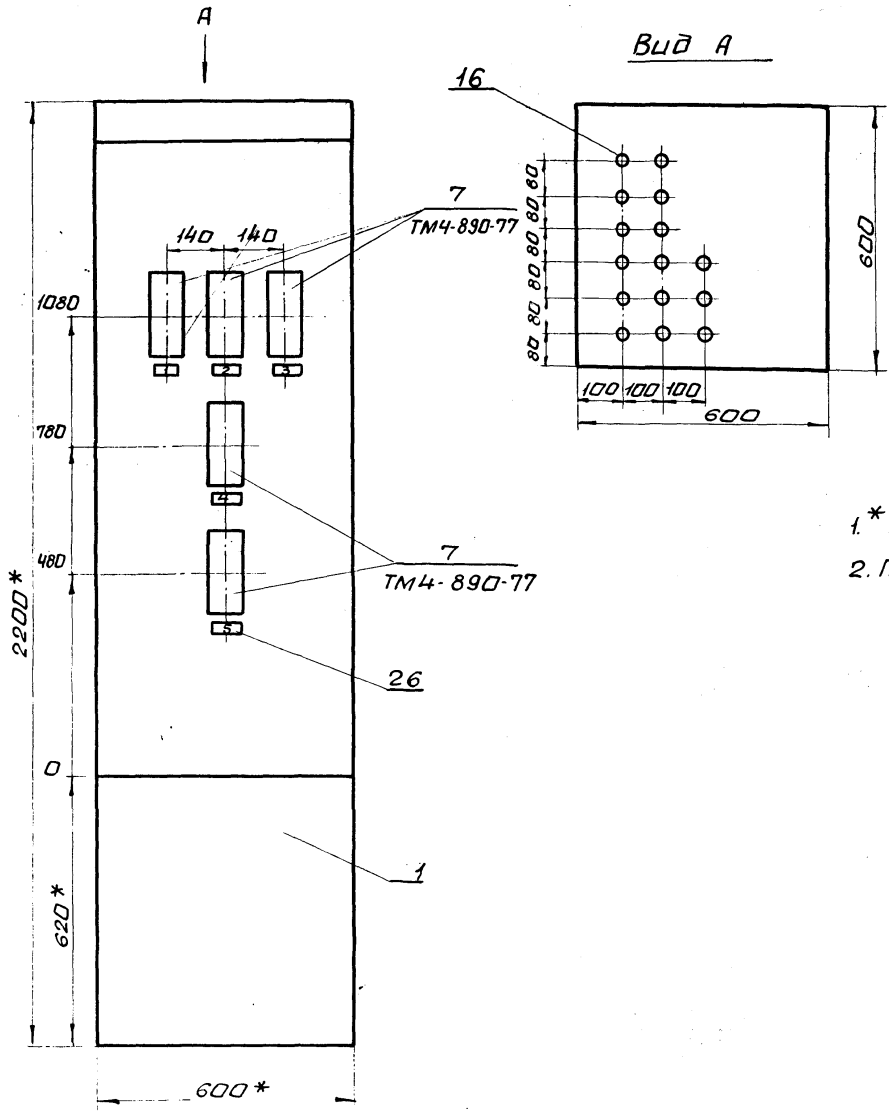

- 1.* Размеры для справок.
- 2. Покрытие-вариант 5 ГОСТ 36.13-76.

Инв. № подл. Подп. и дата взам. инв. №

Вид на внутренние плоскости щита (развернуто)

Левая стенка Передняя стенка Правая стенка

Крышка смещена

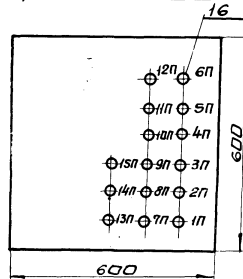

Поз. 6
8

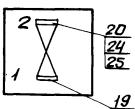

Поз. 8
13

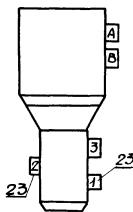

Поз. 13
18-58

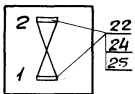

Поз. 7
15П-56П

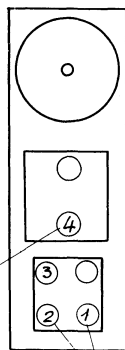

Поз. 10
1Ф

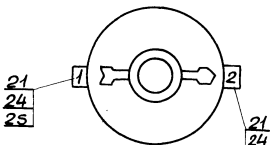

Поз. 12
5Ф



Поз. 11
сД

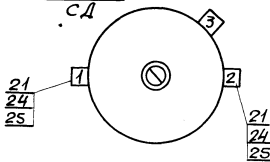

Поз. 9(9а)
1М(2М)

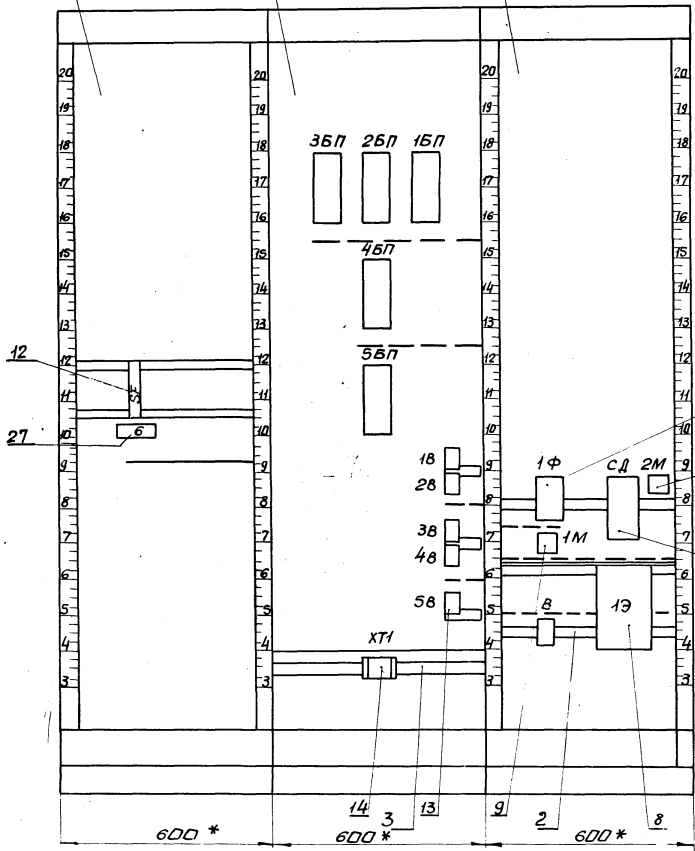
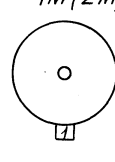

Шифр панели: 9459/3

Продолжение таблицы

Проводник	Откуда идет	Куда поступает	Данные провода	Примечание
04	сД:2	1Э:1		
05	1Э:2	5В:1		ТР
05	5В:1	4В:1	труба	ТР
05	4В:1	3В:1	ППВх1,6	ТР
05	3В:1	2В:1		ТР
05	2В:1	1В:1		
1-06	1В:2	1П:1		
1-07	2П:1	15П:2		
1-08	15П:1	3П:1		
2-06	2В:2	4П:1		
2-07	5П:1	25П:2		
2-08	25П:1	6П:1		
3-06	3В:2	7П:1		
3-07	8П:1	35П:2		
3-08	35П:1	9П:1		
4-06	4В:2	10П:1		
4-07	11П:1	45П:2		
4-08	45П:1	12П:1		
5-06	5В:2	13П:1		
5-07	14П:1	55П:2		
5-08	55П:1	15П:1		
				Лист
ТМП 904-02-25.86-А3.38				2

Инв. № табл. 1. Подп. и дата. Взам. инв. №

Соединения проводов

Проводник	Откуда идет	Куда поступает	Данные провода	Примечание
	Технические	требования		
Таблица соединений выполнена на основании схем				
Л	ХТ1:4	SF:1		
101	SF:2	ХТ1:6	ПВ1	
103	ХТ1:7	1Э:А	1х1.0	
0	1Э:В	ХТ1:2		
01	трубопровод сжатого воздуха	В:1	труба ду20	
02	В:2	1М:1		ТР
02	1М:1	1Ф:1		
03	1Ф:2	сД:1		ТР
03	сД:1	5БП:4	труба	ТР
03	5БП:4	4БП:4	ППВх1,6	ТР
03	4БП:4	3БП:4		ТР
03	3БП:4	2БП:4		ТР
03	2БП:4	1БП:4		
04	2М:1	сД:3		
				132 9459/3
Нач. отд. Гл. слес. Рук. гр. Инж.	Евтушенко Кривошеина Запарюченко Захарова	Р. В. С. Р. В. С. Р. В. С.	ТМП 904-02-25.86-А3.38 Автоматизация центральных кондиционеров типа КТ42-125÷КТ42-250.	
Инв. № табл. 1. Подп. и дата. Взам. инв. №	Н. Контр. Кривошеина	М	Страница	Лист
			Р	1 2
Цит. автоматизации зональных вентричковых воянт.			Гострой сср Харьковский сантехпроект	
Таблица соединений.				

Инв. № табл. 1. Подп. и дата. Взам. инв. №

таблица

Подключения проводов

Продолжение таблицы

Проводник	вывод	вид кон-так-та	вывод	Проводник
		1БП		
1-08	1		4	03
1-07	2			
		4БП		
4-08	1		4	03**
4-07	2			
		5БП		
5-08	1		4	03**
5-07	2			
		1В		
05	1		2	1-06
		2В		
05**	1		2	2-06
		3В		
05**	1		2	3-06

Проводник	вывод	вид кон-так-та	вывод	Проводник
		4В		
05**	1		2	4-06
		5В		
05**	1		2	5-06
		ХТ1		
0	2		6	101
1	4		7	103

ТМП 904-02-25.86-А3.39

Лист 2

Инд. табл. Подл. и дата взамен №4

Таблица

Подключение проводов

Продолжение таблицы

Проводник	вывод	вид кон-так-та	вывод	Проводник
				Техничес кие
				Таблицы подключения
				на основа нии
				и таблиц соединений
				Лев ая ст енка
		SF		
Л	1		2	101

Проводник	вывод	вид кон-так-та	вывод	Проводник
				требован ия
				выполн ены
				схем
				Передняя ст енка
				3БП
				3-08 1 4 03**
				3-07 2
				2БП
				2-08 1 4 03**
				2-07 2

** - цепь присоединяется через тройник

133
9459/3

Инд. табл. Подл. и дата взамен №4

Исполн. Ефтушенко
Простовешский
Рук. гр. Захарович
Инж. Захарова

ТМП 904-02-25.86-А3.39

Автоматизация центральных кондиционеров
типа КТ42-125 - КТ42-250

Страниц Лист Листов
Р 1 4

Щит автоматизации
зонный заводчик
в эрлант 2
таблица подключения

Госстрой СССР
Харьковский
Сантехпроект

Таблица 1
Надписи на табло
и в рамках

№ надписи	Надпись	Кол.	№ надписи	Надпись	Кол.
	Рамка 66x26				
1	1 доводчик. Выбор режима	1			
2	2 доводчик. Выбор режима	1			
3	3 доводчик. Выбор режима	1			
	Рамка 30x15				
4	~ 220В				
	питание схемы Трасц-1А	1			

Шне-П. надп. П. раба и дата в зам. шне-П.

Поз.	Обозначение	Наименование	Кол.	Примеч.
17		Соединитель тройниковый ПСТ8 ТУ36.1124-74	5	
18		Соединитель тройниковый ПСТП8 ТУ36.1124-74	1	
19		Соединитель сшв22-К труба 1/2"	1	
20		Соединитель смв8-К труба 1/2" ТУ36 1133-74	1	
21		Соединитель смв8-М14 ТУ36.1133-74	4	
22		Соединитель смв8-1/4" ТУ36.1133-74	6	
23		Соединитель псв8хк 1/4" ТУ36.1124-74	2	
24		Наконечник ТУ36.1121-74	90	
25		Шайба 8 ТУ36.1121-74	20	
26		Рамка 66x26 ТУ36.1130-74	3	
27		Рамка 30x15 ТУ36.1130-74	1	
		<u>Материалы</u>		
28		Провод ПВ1 1x1.0 ГОСТ 6323-79		100м
29		Труба ПНП 8x1.6 ТУ6-05-1759-76		100м

Шне-П. надп. П. раба и дата в зам. шне-П.

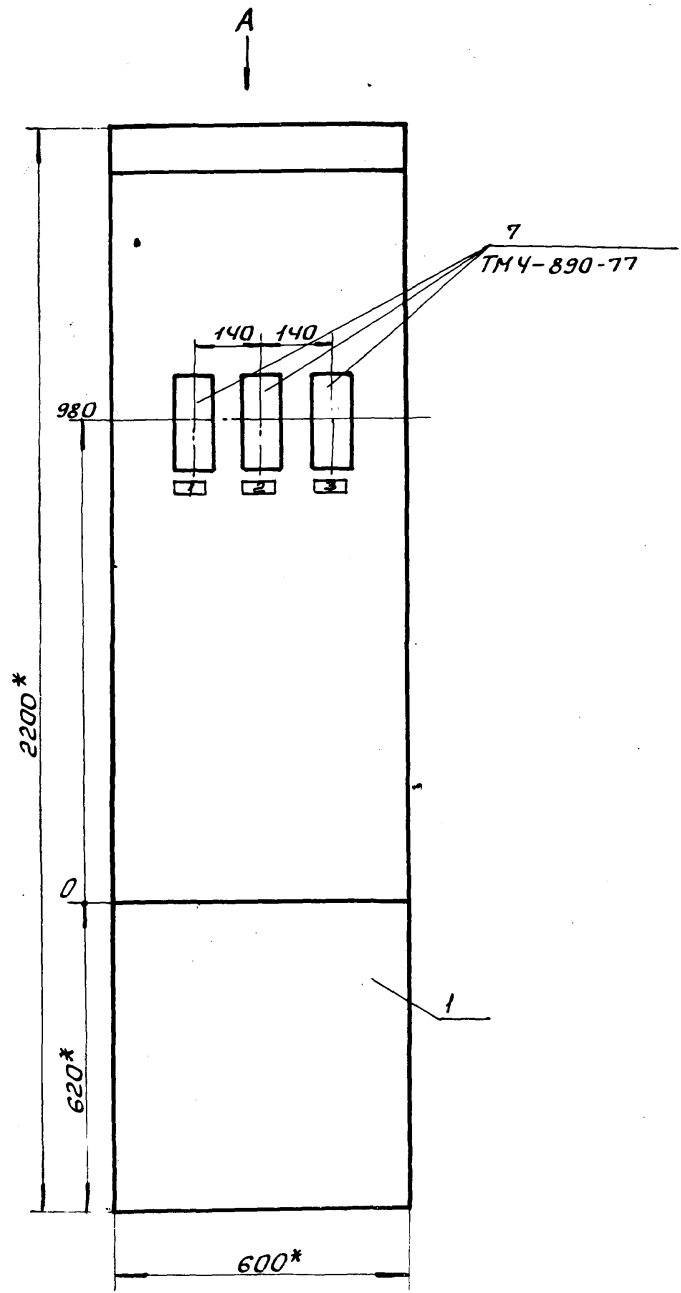

Вид А

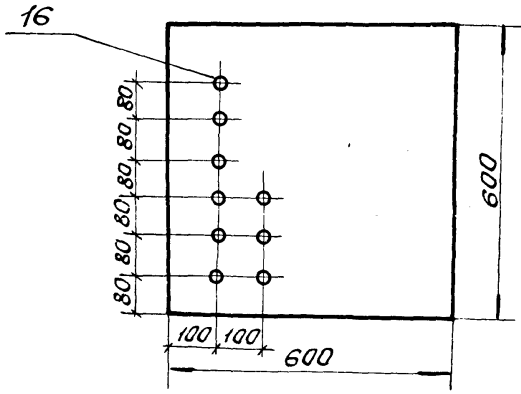

- 1* Размеры для справок.
- 2. Покрытие - вариант 5 ГОСТ 3613-76.

137
9459/3

ТМП 904-02-25.86-А 3.40	Лист 5
-------------------------	-----------

Вид на внутренние плоскости щита (развернуто)

Левая стенка Передняя стенка Правая стенка

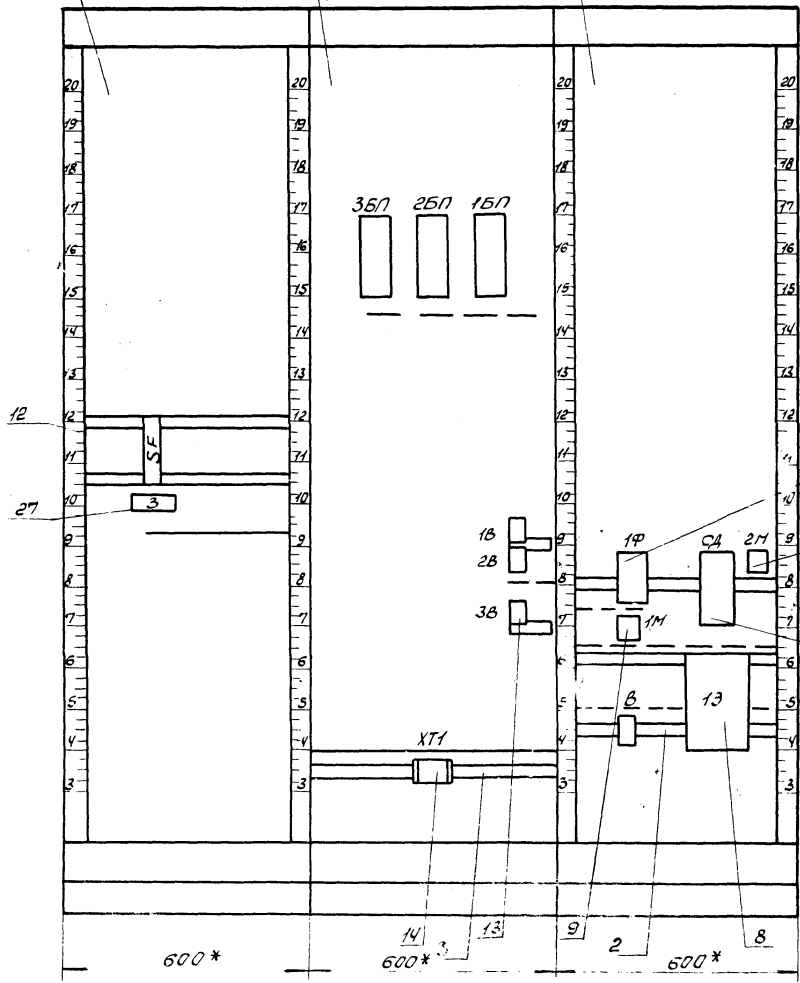

Крышка смещена

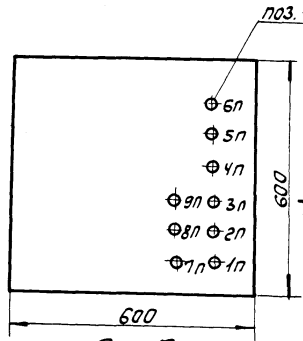

Поз. 6
Б

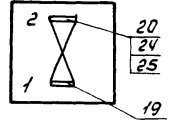

Поз. 8
13

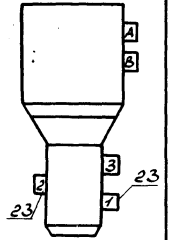

Поз. 7
 $15n \div 35n$

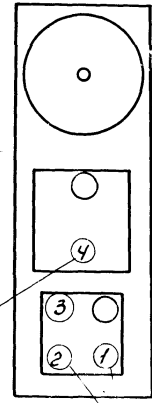

Поз. 10
1Ф

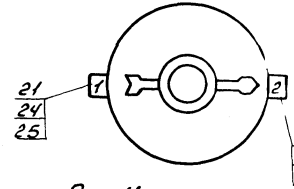

Поз. 12
SF



Поз. 11
CA

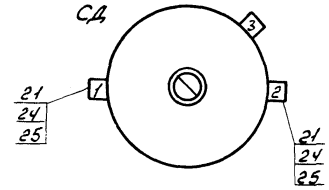

Поз. 9 (90)
1H (2H)

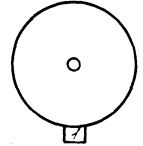

138
9459/3

ТПП 904-02-25.86-А3.40

лист
6

Л.С.В. / подл. Видн. и дата. Взлом. Б.М.

Продолжение таблицы

Проводник	Откуда идет	Куда поступает	Данные провода	Примечание
05	1Э:2	3В:1		ТР
05	3В:1	2В:1		ТР
05	2В:1	1В:1		
1-06	1В:2	1П:1		
1-07	2П:1	15П:2		
1-08	15П:1	3П:1	труба ПНП8х1,6	
2-06	2В:2	4П:1		
2-07	5П:1	25П:2		
2-08	25П:1	6П:1		
3-06	3В:2	7П:1		
3-07	8П:1	35П:2		
3-08	35П:1	9П:1		

ТМП 904-02-25.86-А3.41

Лист

2

Соединения проводов

таблица

Проводник	Откуда идет	Куда поступает	Данные провода	Примечание
	Технические требования			
	Таблица соединений выполнена на основании схем			
1	ХТ1:4	5Ф:1		
101	5Ф:2	ХТ1:6	ПВ1	
103	ХТ1:7	1Э:А	1х10	
0	1Э:В	ХТ1:2		
01	трубопровод скотого воздуха	В:1	труба Ду20	
02	В:2	1М:1		ТР
02	1М:1	1Ф:1		
03	1Ф:2	СД:1		ТР
03	СД:1	35П:4	труба	ТР
03	35П:4	25П:4	ПНП8х1,6	ТР
03	25П:4	15П:4		
04	2М:1	СД:3		
04	СД:2	1Э:1		

139
9459/3

Линейный Подпись Дата

Нач. отд. Ебтущенко
Ин. спец. Крашневский
Рук. гр. Запорожченко
Цнж. Захарова

ТМП 904-02-25.86-А3.41

Автоматизация центральных кондиционеров типа КТЦ 2-125 ÷ КТЦ 2-250

Стадия Лист Листов

Р 1 2

Щит автоматизации зональных доводчиков вариант 2
Таблица соединений.
Госстрой СССР
Харьковский сантехпроект

Таблица

Подключения проводов

Продолжение таблицы

Проводник	Выход	вид контакта	Выход	Проводник	Проводник	Выход	вид контакта	Выход	Проводник
		16П			Правая стенка				
1-08	1		4	03					
1-07	2						1П		
		18			1-06	1			
05	1		2	1-06			2П		
		28			1-07	1			
05**	1		2	2-06			3П		
		38			1-08	1			
05*	1		2	3-06			4П		
		ХТ1			2-06	1			
0	2		6	101			5П		
1	4		7	103	2-07	1			
							6П		
					2-08	1			

ТМП 904-02-25.86-А3.42

Лист

2

Инв. № подл. Подл. и д. т. л. Взам. Инв. №

Таблица

Подключение проводов

Продолжение таблицы

Проводник	Выход	вид контакта	Выход	Проводник	Проводник	Выход	вид контакта	Выход	Проводник
					Технические требования				
					Таблица подключения выпалена на				
					основании схем				
					и таблицы соединений				
					Левая стенка				
							5П		
							5F		
1	1		2	101	3-08	1		4	03**
					3-07	2			
							25П		
					2-08	1		4	03**
					2-07	2			

** - цепь присоединяется через тройник. 140 9459/3

Инв. № подл. Подл. и д. т. л. Взам. Инв. №

Нач. отд. Ефименко
 Д. спец. Кривошеин
 Рук. гр. Захаров
 Инж. Захарова

ТМП 904-02-25.86-А3.42

Автоматизация центральных кондиционеров типа КТЦ-125 ÷ КТЦ-250.

Стадия	Лист	Листов
Р	1	3

Щит автоматизации зональных воздухообор. вариант 2
 Таблица подключения. гасстройсер Харьковский сантехпроект

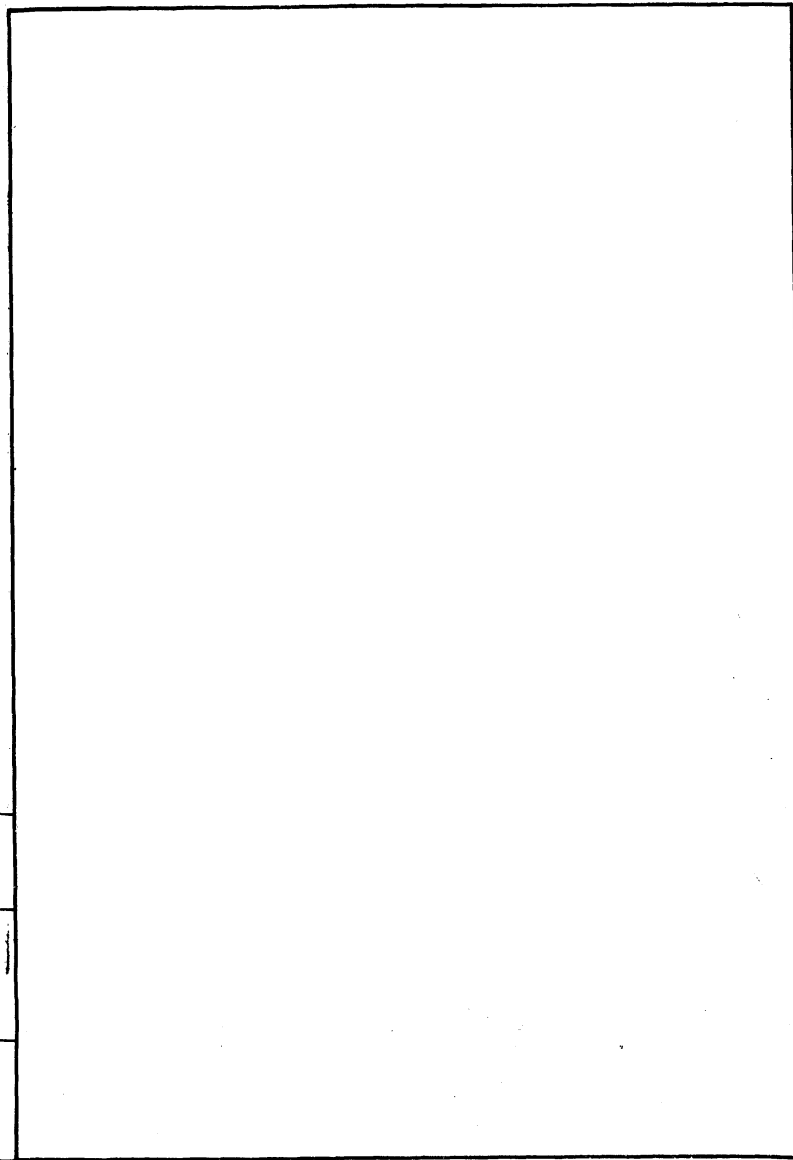

Таблица

Подключения проводов

Продолжение таблицы

Проводник	Вывод	Вид кон-так-та	Вывод	Проводник	Проводник	Вывод	Вид кон-так-та	Вывод	Проводник
		7П					1М		
3-06	1.				02**	1			
		8П					8		
3-07	1				01	1		2	02
		9П					1Э		
3-08	1				103	А	К	В	0
					04	1		2	05
		1Ф							
02	1		2	03					
		СД							
03**	1		3	04					
04	2								
		2М							
04	1								

Исполнитель: Подп. и дата

141
9459/3

ЦЕНТРАЛЬНЫЙ ИНСТИТУТ ТИПОВОГО ПРОЕКТИРОВАНИЯ

ГОССТРОЯ СССР

КИЕВСКИЙ ФИЛИАЛ

г. Киев-57 ул. Эжена Потье № 12

72/26
Заказ № 6014 Инв. № 9459/3 Тираж 650
Сдано в печать 23.07 198 7 Цена 5-43