

**ТИПОВОЙ ПРОЕКТ**  
**806 - 2 - 33.89**

**МНОГОРЯДНЫЙ ШЕД ДЛЯ МОЛОДНЯКА ПЕСЦА НА**  
**528 ВЫГУЛОВ**

КОНСТРУКЦИИ ЖЕЛЕЗОБЕТОННЫЕ

**АЛЬБОМ 2**

НЕСТАНДАРТИЗИРОВАННОЕ ОБОРУДОВАНИЕ СТР.2-10

23621-02

ОТПУСКАЯ ЦЕНА  
НА МОМЕНТ РЕАЛИЗАЦИИ  
УКАЗАНА В СЧЕТ-НАКЛАДНОЙ

ТИПОВОЙ ПРОЕКТ  
806 - 2 - 33.89

МНОГОРЯДНЫЙ ШЕД ДЛЯ МОЛОДНЯКА ПЕСЦА НА  
528 ВЫГУЛОВ

КОНСТРУКЦИИ ЖЕЛЕЗОБЕТОННЫЕ

АЛЬБОМ 2

НЕ СТАНДАРТИЗИРОВАННОЕ ОБОРУДОВАНИЕ

РАЗРАБОТАН  
ПРОЕКТНЫМ ИНСТИТУТОМ  
«ГИПРОАГРОТЕХПРОМ»  
г. ИВАНОВО

ДИРЕКТОР ИНСТИТУТА  
ГЛАВНЫЙ ИНЖЕНЕР ПРОЕКТА



В. В. БАРАНОВ  
В. И. ГЛЕЗИН

УТВЕРЖДЕН И ВВЕДЕН  
В ДЕЙСТВИЕ  
ПРОЕКТНЫМ ИНСТИТУТОМ  
«ГИПРОАГРОТЕХПРОМ»  
ПРИКАЗ ОТ 12.01.89 № 13

## Содержание

Обозначение	Наименование	Стр.
ТХ.НЧ-00.00.0000ВС	Блок песцовый	3
	Ведомость спецификаций	
ТХ.НЧ.00.00.0000	Блок песцовый	4
	Спецификация	
ТХ.НЧ.01.00.0000	Дверца	5
	Спецификация	
ТХ.НЧ.02.00.0000	Полка кормовая	5
	Спецификация	
ТХ.НЧ-00.00.0000СВ	Блок песцовый	6-8
	Сборочный чертёж	

Обозначение	Наименование	Стр.
ТХ.НЧ-01.00.0000СВ	Дверца	9
	Сборочный чертёж	
ТХ.НЧ-02.00.0000СВ	Полка кормовая	10
	Сборочный чертёж	



Типовой проект 806-2-33.89

Альбом 2

Формат	Зона	Поз.	Обозначение	Наименование	Кол.	Примеч.
				<u>Документация</u>		
А3			ТХ.Н4-00.00.000 СБ	Сборочный чертеж		
				<u>Сборочные единицы</u>		
А4	1		ТХ.Н4-01.00.000	Дверца	4	
А4	2		ТХ.Н4-02.00.000	Полка кормовая	4	
				<u>Детали</u>		
				Сетка сварная оцинкованная 25,0×250-20		
				ГОСТ 2715 -75		
Б4	3		ТХ.Н4-00.00.001	Вставка	3	0,36кг
				В×Л=800h14×225h14		
Б4	4		ТХ.Н4-00.00.002	Стенка	1	5,32кг
				В×Л=950h14×2800h14		
Б4	5		ТХ.Н4-00.00.003	Стенка задняя	1	5,04кг
				В×Л=900h14×2800h14		
Б4	6		ТХ.Н4-00.00.004	Перегородка	6	1,62кг
				В×Л=900h14×900h14		
Б4	7		ТХ.Н4-00.00.005	Боковина правая	1	1,94кг
				В×Л=900h14×1075h14		
Б4	8		ТХ.Н4-00.00.006	Стенка нижняя	1	5,32кг
				В×Л=950h14×2800h14		

ТХ.Н4-00.00.000

Блок песчавый

Лист	Лист	Листов
и	1	2

Гипроагротехпром  
г. Иваново

Изм.	Лист	№ докум.	Подп.	Дата
Разраб.	Родинова	Р.Ф.		9/1/83
Проб.	Гадалов	Г.С.		16.02.83
Нач. отд.	Резин	Р.С.		11.03.83
Н. контр.	Иванова	И.С.		10.07.83
Утв.	Гладиш	Г.С.		22.07.83

Копирова Кирочкина

Формат А4

Типовой проект 806-2-33.89

Альбом 2

Формат	Зона	Поз.	Обозначение	Наименование	Кол.	Примеч.
Б4	9		ТХ.Н4-00.00.007	Боковина левая	1	1,71кг
				В×Л=900h14×950h14		
Б4	10		ТХ.Н4-00.00.008	Замок	4	0,31кг
				Проболока БР-2Ц		
				ГОСТ 3282-74		
				Л=1390h14		
				ОЦ Б-1,0 ГОСТ 19904-74		
				ОН-1 ГОСТ 14918-80		
Б4	11		ТХ.Н4-00.00.009	Скабка	360	0,004кг
				В×Л=20h14×25h14		
Б4	12		ТХ.Н4-00.00.010	Петля	16	0,008кг
				В×Л=20h14×52h14		
Б4	13		ТХ.Н4-00.00.011	Шайба	16	0,007кг
				В×Л=30h14×30h14		
				Лист А Д М-1,2		
				ГОСТ 21631-76		
Б4	14		ТХ.Н4-00.00.012	Окантовка	4	0,32кг
				В×Л=45h14×800h14		
Б4	15		ТХ.Н4-00.00.013	Окантовка	8	0,18кг
				В×Л=45h14×450h14		
Б4	16		ТХ.Н4-00.00.014	Лента	16	0,03кг
				В×Л=20h14×52h14		
				<u>Стандартные изделия</u>		
				Болт М12-60×60.58	8	0,007кг
				ГОСТ 7798-70		
				Гайка М12-6Н.5		
				ГОСТ 5915-70	8	0,002кг

ТХ.Н4-00.00.000

Изм.	Лист	№ докум.	Подп.	Дата

Копирова Кирочкина

23621-02 5

Формат А4

Альбом 2  
Титовый проект 806-2-33.89

Формат	Зона	Лист	Обозначение	Наименование	Кол.	Примеч.
				<u>Документация</u>		
А3			ТХ.Н4-01.00.000 СБ	Сборочный чертёж		
				<u>Детали</u>		
Б4	1		ТХ.Н4-01.00.001	Скоба Проволока 4,0-2ц ГОСТ 3282-74 L = 1443 h 14 Лист АД1М-1,2 ГОСТ 21631-76	1	0,15 кг
Б4	2		ТХ.Н4-01.00.002	Окантовка ВхL = 45h14x445h14	2	0,18 кг
Б4	3		ТХ.Н4-01.00.003	Окантовка ВхL = 45h14x830h14	1	0,33 кг
Б4	4		ТХ.Н4-01.00.004	Полотно Сетка сварная оцинкованная 250x250-2,0 ГОСТ 2715-75 ВхL = 490h14x830h14	1	0,82 кг
Б4	5		ТХ.Н4-01.00.005	лента Лист АД1М-1,2 ГОСТ 21631-76 ВхL = 20h14x52h14	6	0,03 кг

ТХ.Н4-01.00.000

Дверца

Лит Лист Листов  
ц | | 1

Гипроагротехпром  
г. Иваново

Копирова Курычкина

Формат А4

Шифр докум. Подп. и дата  
Шифр докум. № докум. № инв. № экз. Подп. и дата

Шифр докум.	№ докум.	№ инв.	№ экз.	Подп.	Дата
Разраб.	Радикова	СР	31188		
Проб.	Гадалов	СР	14089		
Нач. отд.	Рекин	СР	14088		
Н. контр.	Антоничев	СР	14088		
Утв.	Глезин	СР	22078		

Альбом 2  
Титовый проект 806-2-33.89

Формат	Зона	Лист	Обозначение	Наименование	Кол.	Примеч.
				<u>Документация</u>		
А3			ТХ.Н4-02.00.000 СБ	Сборочный чертёж		
				<u>Детали</u>		
Б4	1		ТХ.Н4-02.00.001	Полка Б-0,6 ГОСТ 19904-74 ОН-1 ГОСТ 14918-80 ВхL = 215h14x340h14	1	0,33 кг
Б4	2		ТХ.Н4-02.00.002	Кронштейн Проволока 4,0-2ц ГОСТ 3282-74 L = 182 h 14	2	0,03 кг

ТХ.Н4-02.00.000

Полка кормовая

Лит. Лист Листов  
ц | | 1

Гипроагротехпром  
г. Иваново

Копирова Курычкина

23621-02 6 Формат А4

Шифр докум. Подп. и дата  
Шифр докум. № докум. № инв. № экз. Подп. и дата

Шифр докум.	№ докум.	№ инв.	№ экз.	Подп.	Дата
Разраб.	Радикова	СР	31188		
Проб.	Гадалов	СР	14088		
Нач. отд.	Рекин	СР	14088		
Н. контр.	Антоничев	СР	14088		
Утв.	Глезин	СР	22078		

ИШБ. № 10401, Подп. и дата, Взам. инв. № 10401, Подп. и дата, Альбом 2

Типовой проект 806-2-33.89

ТХ.Н4-00.00.000 СБ

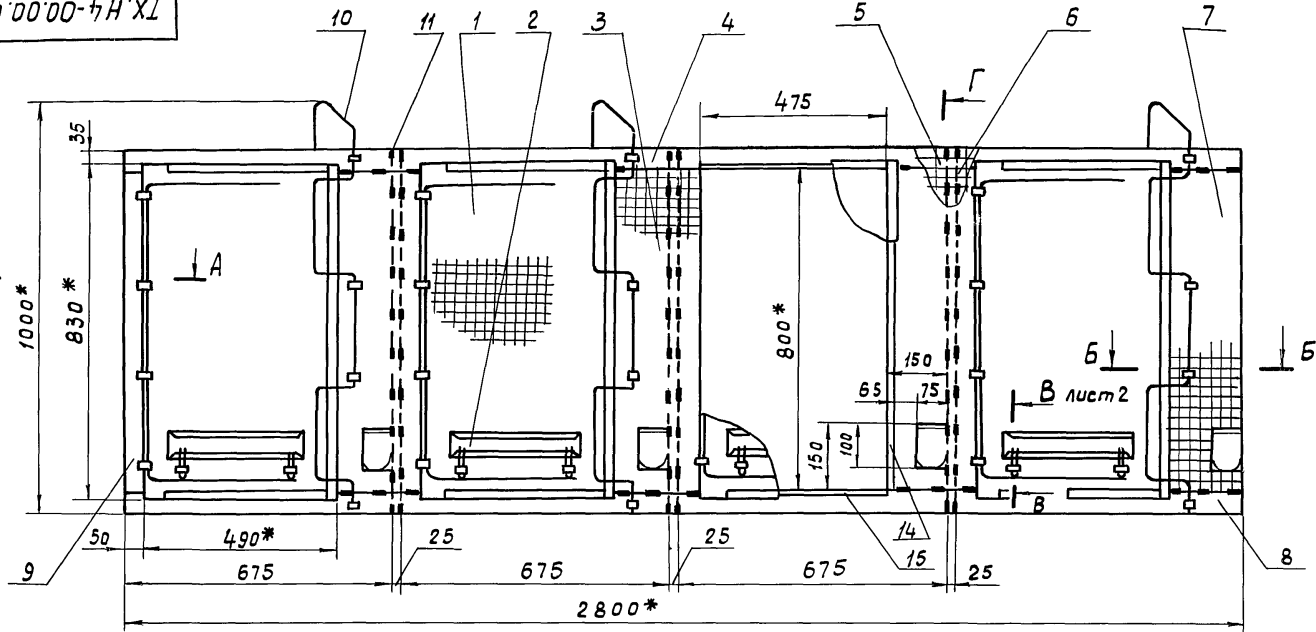

Б - Б  
M1:1

А - А  
M1:2

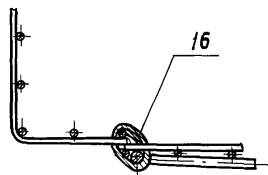
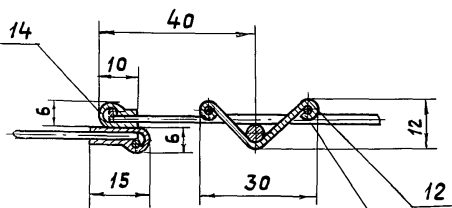

Обжать при монтаже

- 1.\* Размеры для справок
2. Неуказанные предельные отклонения размеров:  $h14, h14, \pm \frac{t_2}{2}$
3. Детали, выполненные из сетки, соединить между собой скотками поз. 11 с шагом не более 100 мм.
4. Выступающие острые части не допускаются

ТХ.Н4-00.00.000 СБ				Лист	Масса	Масштаб
Изм.	Лист	№ докум.	Подп.	и	45,12	1:10
Разраб.	Радикова	Сот.	9.11.88	Лист 1		Листов 3
Пров.	Гадалов	Инж.	14.11.88			
Т.контр.	Макаров	Инж.	14.11.88			
Нач.отд.	Рекин	Инж.	14.11.88			
И.контр.	Антонычев	Инж.	15.11.88			Гипроагротехпром г.Иваново
Утв.	Глезин	Инж.	22.11.88			

Копировал Курочкина 23621-02 7 Формат А3

5000000000-ННХЛ

Поз.4 изображено

М 1:20

Поз.8 зеркальное отражение

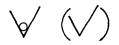

Тиловой проект 206-2-33.89

В — В лист 1

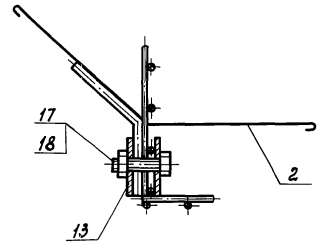

Поз.9  
М 1:10

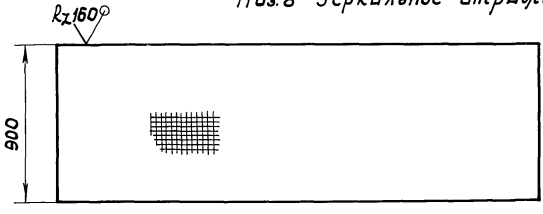

Вид А

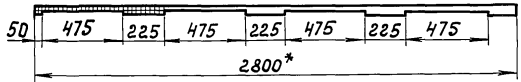
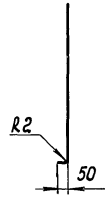

Поз.7  
М 1:5



R2 160

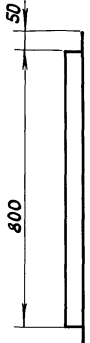
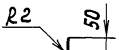
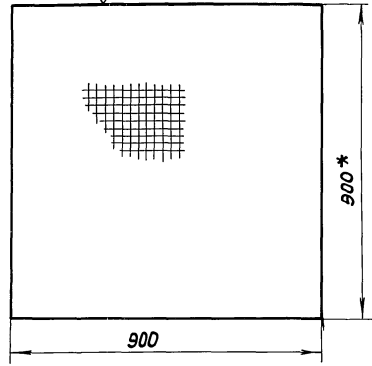

Вид Е  
М 1:5

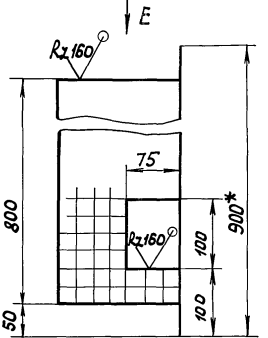
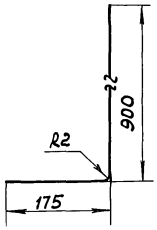

ТХ.НН - 00.00.000 СБ

Изм	Лист	№ докум	Подпись	Дата	Лист	Масса	Масштаб
Разрб	Гадлоб	С	С	22.11.88	1		1:2
Проб	Гадлоб	С	С	14.11.88			
Контр	Макаров	С	С	14.11.88			
Нач. отд	Рекын	С	С	14.11.88			
Н.контр	Итонычева	С	С	22.11.88			
Итв	Глезин	С	С	22.11.88			

Блок песчовый  
Сборачный чертёж

Лист 2 Листов

Гипроагротехпром  
г. Цибано

Колпурвал Карчина

23621-02 8

Формат А3





TX.H4-01.00.000 СБ

Альбом 2

Типовой проект 006-2-33.89

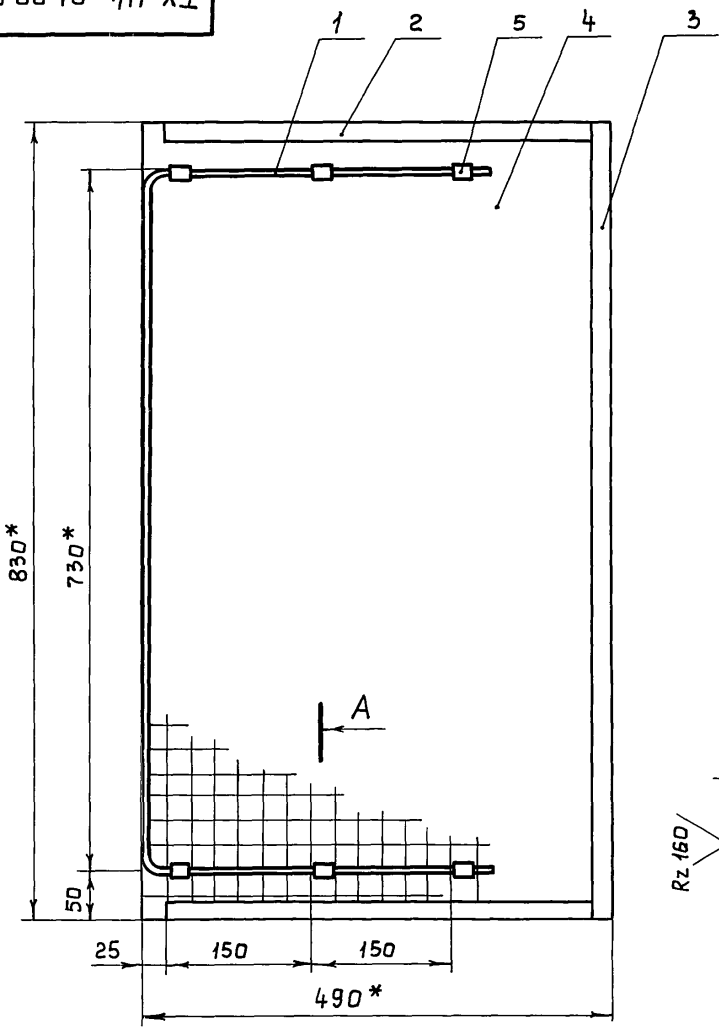

A

Обозначение	Поз.	A, мм
TX.H4-01.00.002	2	445
TX.H4-01.00.003	3	830

A - A  
M 1:1

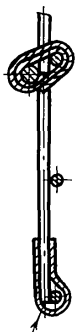

Поз. 2,3  
M 1:1

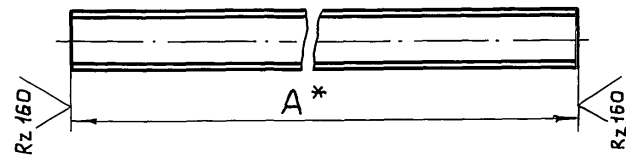

Поз.1  
M 1:2  
Rz160 (✓)

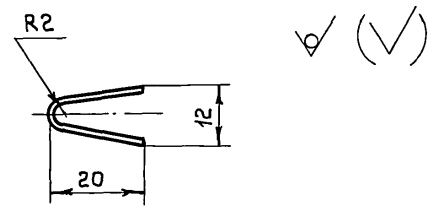
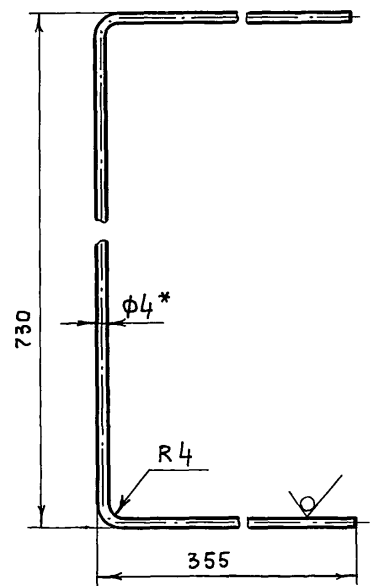

- \* Размеры для справок
- Неуказанные предельные отклонения размеров:  $H14, h14, \pm \frac{t_2}{2}$ .

Изм. №, Подпись и дата / Взам. инв. №, Инв. №, Подпись и дата / Разраб. / Пров. / Т. контр. / Нач. отд. / Н. контр. / Утв.

Изм. лист				TX.H4-01.00.000 СБ		
Разраб.	Радикова	Подпись	Дата	Лит	Масштаб	Масштаб
Пров.	Гадалов	Подпись	Дата	И	1,84	1:5
Т.контр.	Макаров	Подпись	Дата	Лист	Листов 1	
Нач.отд.	Рекин	Подпись	Дата	Гипроагротехпром		
Н.контр.	Ятманьева	Подпись	Дата	г. Иваново		
Утв.	Глезин	Подпись	Дата			

ТХ.Н4-02.00.000 СБ

Тиловой проект 806-2-33.89 Альбом 2

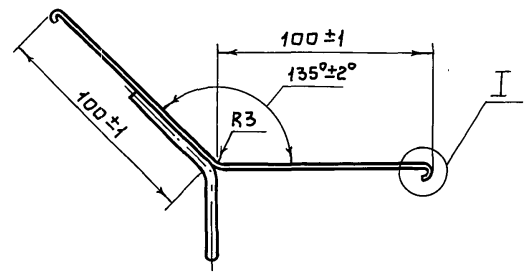

I  
M 1:1

Вид А Повёрнуто

ГОСТ 15878-79-КТ-5/10

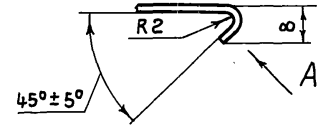
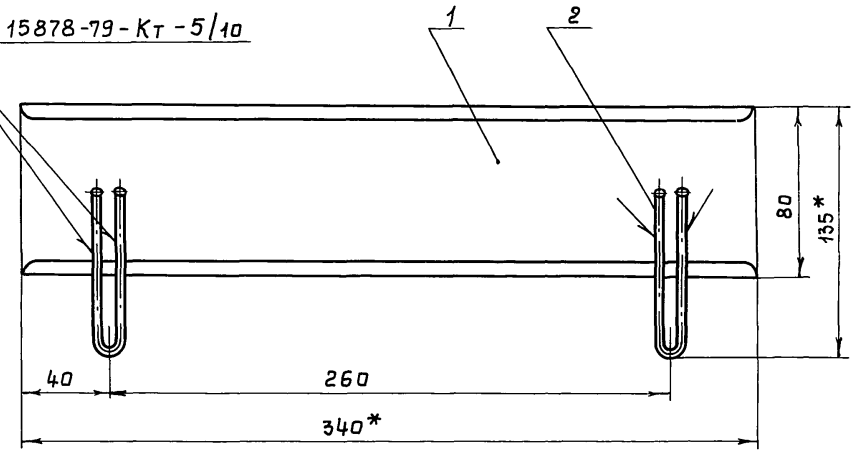

Поз. 2  
M 1:1



Rz 80 (M)

- 1. \* Размеры для справок
- 2. Неуказанные предельные отклонения размеров:  $h14, h14, \pm \frac{t_2}{2}$ .

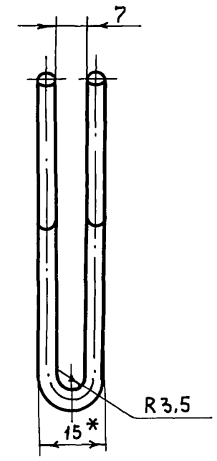
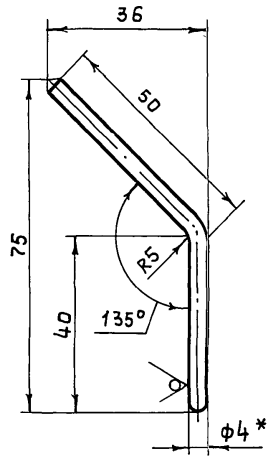

				ТХ. Н4- 02. 00. 000 СБ				
Изм	Лист	№ докум.	Подпись	Дата	Полка кормовая Сборочный чертеж	Лит.	Масса	Масштаб
Разраб.	Родикова	Ср	21.11.88			и	0,36	1:2
Пров.	Гавдалов	Ср	19.11.88			Лист		Листов 1
Т.контр.	Мякаров	М	18.11.88			Гипроагротехпром		
Нач.отд.	Рекин	Ср	21.11.88			г. Иваново		
Н.контр.	Антоничева	М	16.11.88					
Чтв.	Глезин	Ср	22.11.88					