

ГОСУДАРСТВЕННЫЙ ОРДЕНА ТРУДОВОГО КРАСНОГО ЗНАМЕНИ
ПРОЕКТНЫЙ ИНСТИТУТ
"ПРОЕКТМОНТАЖАВТОМАТИКА"

СИСТЕМЫ АВТОМАТИЗАЦИИ ТЕХНОЛОГИЧЕСКИХ ПРОЦЕССОВ
ПРОЕКТИРОВАНИЕ ЭЛЕКТРИЧЕСКИХ И ТРУБНЫХ ПРОВОДОВ

Часть 1

ЭЛЕКТРИЧЕСКИЕ ПРОВОДКИ

РМ4-6-84, Ч.1

ПОСОБИЕ К ВСН205-84/ММСС

ГОСУДАРСТВЕННЫЙ ОРДЕНА ТРУДОВОГО КРАСНОГО ЗНАМЕНИ
ПРОЕКТНЫЙ ИНСТИТУТ
"ПРОЕКТМОНТАВАВТОМАТИКА"

СИСТЕМЫ АВТОМАТИЗАЦИИ ТЕХНОЛОГИЧЕСКИХ ПРОЦЕССОВ
ПРОЕКТИРОВАНИЕ ЭЛЕКТРИЧЕСКИХ И ТРУБНЫХ ПРОВОДОВ
ЧАСТЬ 1

ЭЛЕКТРИЧЕСКИЕ ПРОВОДКИ

РМ4-6-84, ч. 1

ПОСОБИЕ К ВСН205-84/ИИСС СССР

Срок введения 25 декабря 1984 г.

Главный инженер



Д.Ф. Антонов

Начальник отдела

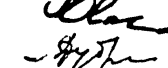

А.З. Хакимов

Главный специалист

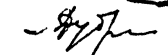

А.Х. Дубровский

ФЛ 105(А4)

Изм. № подл.	Ил. № к 1-й л.	В том нив. №	Шиф. № зуб.	Позн. и дата
313-804	5-12	842		

1984

Настоящее пособие является вспомогательным материалом по проектированию электрических проводок систем автоматизации, проектно-сметная документация которых выполняется в соответствии с требованиями ВСН 281-75/Минприбор СССР "Временных указаний по проектированию систем автоматизации технологических процессов".

Пособие разработано в развитие ВСН 205-84/МНСС СССР "Инструкции по проектированию электроустановок систем автоматизации технологических процессов". В него включены нормативные и справочные материалы, необходимые для решения вопросов выполнения электрических проводок. Нормативная часть полностью базируется на требованиях ВСН 205-84/МНСС СССР. В справочной части помещены номенклатурные данные по кабелям, проводам, защитным трубам, коробам, лоткам и другим изделиям, применяемым в электропроводках систем автоматизации, приведены выдержки из строительных норм и правил, Правил устройства электроустановок, стандартов и других документов, относящихся к данному вопросу.

С выходом настоящего пособия вводится руководящий материал РМ4-6-89, "Проектирование электрических и трубных проводок систем автоматизации. Часть 1. Электрические проводки". Вопросы проектирования трубных проводок и требования к выполнению схем и таблиц соединений, чертежей расположения оборудования и проводок рассматриваются в руководящих материалах РМ4-6-84, часть II и РМ4-6-81, часть III (соответственно).

Приведенные в пособии номенклатурные сведения по кабелям, проводам, защитным трубам и другим изделиям даны по состоянию на 1.12.84г. При использовании этих данных следует учитывать возможные изменения,

313-804 5.12.84. 88

				РМ4-6-84 ч1			
Изд./Лист	№ докум.	Подп.	Дата	Системы автоматизации технологических процессов. Проектирование электрических и трубных проводок. Электрические проводки.	Лит.	Лист	Листов
Разраб. Прое.	Дубровская	В.В.				2	176
Н.контр. Учт.	Чайкин			ГПИ ПМА			

вносимые заводами-изготовителями в номенклатуры выпускаемой продукции.

Следует также иметь в виду, что перечни рекомендуемых к применению проводов и кабелей, приведенные в приложениях 3, 4 и 5, составлены на основании соответствующих стандартов на эти изделия. В процессе проектирования их необходимо сверять с номенклатурными перечнями заводов-изготовителей кабельной продукции, которые, как известно, выпускают провода и кабели не в полном объеме, предусмотренном стандартами.

По тексту материала в конце цитированных пунктов из ВСН205-84/МЧС СССР в скобках указаны их номера по документу.

Замечания и предложения по пособию просьба направлять по адресу: 123308, Москва, ГПИ "Проектмонтажавтоматик".

313-804 5.12.84

Изм.	Лист	№ докум.	Подп.	Дата	Лист
					3

РМ4-6-84 ч1

СО Д Е Р Ж А Н И Е

I. Общие указания	6
2. Выбор способа выполнения электропроводок	11
3. Выбор проводов и кабелей	12
4. Условия совместной прокладки цепей различного назначения	22
5. Электропроводки в стальных коробах и на лотках ..	27
6. Электропроводки в защитных трубах	32
7. Открытые кабельные электропроводки на кабельных конструкциях	35
8. Кабельные электропроводки в каналах, тоннелях, коллекторах, блоках	36
9. Кабельные электропроводки в земле (траншеях)	38
10. Электропроводки во взрывоопасных зонах	39
11. Электропроводки в пожароопасных зонах	46

Приложения:

I. Группы возгораемости, пределы огнестойкости и пределы распространения огня строительных конструкций по СНиП П-2-80	50
2. Длительно допустимые токовые нагрузки некоторых наиболее употребительных в системах автоматизации проводов и кабелей. Снижающие коэффициенты на допустимую токовую нагрузку проводов и кабелей, учитывающие условия и способ их прокладки	57
3. Технические данные и указания по применению наиболее употребительных в электропроводках систем автоматизации проводов.....	62
4. Технические данные и указания по применению наиболее употребительных в электропроводках систем автоматизации кабелей	75

12-1114 12 14 87 27

И.з.	Лист	№ докум	Подп.
			Дата

РМ4-6-84 ч. I

5. Провода и кабели с алюмомедными жилами	96
6. Короба, лотки и изделия для их крепления, изготавливаемые заводами и монтажными организациями Главмонтажавтоматики Минмонтажспецстроя СССР	98
7. Определение необходимых размеров коробов и лотков	119
8. Область применения стальных и пластмассовых защитных труб в электропроводках систем автоматизации	132
9. Рекомендуемый сортамент стальных и пластмассовых защитных труб для электропроводок систем автоматизации. Изделия, применяемые для монтажа защитных труб	137
10. Номограммы и таблицы для выбора защитных труб	144
11. Кабельные конструкции, изготавливаемые заводами Главмонтажавтоматики Минмонтажспецстроя СССР. Определение размеров кабельных полок	154
12. Кабельные электропроводки (выдержки из главы П-3 ПУЭ-76)	157
13. Коробки для электропроводок во взрывоопасных зонах	163
14. Технические циркуляры Главмонтажа и Главмонтажавтоматики Минмонтажспецстроя СССР, устанавливающие требования к выполнению электропроводок в стальных и пластмассовых защитных трубах в пожароопасных зонах	164
15. Перечень документов и других материалов, использованных в пособии	171

16 Лист регистрации 173

№ 15652

Ф2.108-5а(А4)	Полп. в дата	Имя, у дубл	Полп. в дата
313-804	5 11 84		

Изм.	Лист	№ докум.	Подп.	Дата	РМ4-6-84 ч. I	Лист 5
------	------	----------	-------	------	---------------	-----------

1. ОБЩИЕ УКАЗАНИЯ

1.1. Требования и рекомендации, приведенные в пособии распространяются на электрические проводки систем автоматизации (цепи измерения, управления, питания, сигнализации и т.п.) напряжением до 380 В переменного и 400 В постоянного тока, прокладываемых в производственных помещениях и в наружных установках. Пособие не распространяется на электропроводки систем автоматизации предприятий по производству и хранению взрывчатых веществ, шахт, рудников, опытных и специальных объектов, электропроводки щитов и пультов.

Примечание. Требования и рекомендации настоящего пособия могут быть применены к электропроводкам систем автоматизации опытных и специальных объектов, а также к электропроводкам отдельных видов производств со специфическим технологическим процессом в той мере, в какой они не изменены специальными правилами.

1.2. Электропроводки систем автоматизации следует, как правило, выполнять открытыми по поверхности стен, перекрытиям, колоннам, фермам и другим строительным элементам зданий и сооружений. Скрытие электропроводки, прокладываемые внутри конструктивных элементов зданий и сооружений, допустимы только в случае, когда это диктуется требованиями архитектурного оформления помещения, а также в подливках полов и в фундаментах, при подходе к оборудованию (4.2).

1.3. Электропроводки систем автоматизации должны выполняться кабелями и изолированными проводами, как правило, следующими способами (см. пп. 10.1 и 11.1).

1. Кабелями в производственных помещениях:

- а) на кабельных конструкциях;
- б) на лотках (кроме пыльных помещений);
- в) в стальных коробах с открываемыми крышками;
- г) в пластмассовых и стальных защитных трубах (см. пп. 6.2 и 6.3)

ЭЗ 007 1 16 073 001

Изм.	Лист	№ докум.	Подп.	Дата

РМ4-6-84 ч1

Лист

6

Копировал

Формат А4

- д) в каналах;
- е) в кабельных этажах;
- ж) в двойных полах (в цитовых помещениях).

2. Кабелями в наружных установках:

- а) на кабельных конструкциях;
- б) на лотках;
- в) в стальных коробах с открываемыми крышками;
- г) в пластмассовых и стальных защитных трубах (см. пп. 6.2 и 6.3);

- д) по эстакадам, в каналах, туннелях, коллекторах, блоках;
- е) в земле (траншеях).

3. Проводами в производственных помещениях:

- а) в стальных коробах с открываемыми крышками;
- б) на лотках (кроме пыльных помещений);
- в) в пластмассовых и стальных защитных трубах (см. пп. 6.2 и 6.3);

4. Проводами в наружных установках;

- а) в стальных коробах с открываемыми крышками;
- б) в пластмассовых и стальных защитных трубах (см. пп. 6.2 и 6.3).

Прокладка электрических проводов систем автоматизации по строительным конструкциям и поверхностям зданий и сооружений способами, указанными в настоящем пункте, должна выполняться с учетом требований пожарной безопасности (см. п. I.7).

Область применения бронированных и небронированных кабелей должна определяться с учетом требований пп. 3.11 - 3.14 (4.3).

I.4. В производственных помещениях кабели на кабельных конструкциях, лотках, в коробах, а также провода в коробах и на лотках должны прокладываться по стенам и конструкциям зданий; кабели и провода в защитных трубах - открыто и скрыто (с учетом области применения

РМ4-6-84 ч I

Лист

7

Изм. Лист № докум. Подп. Дата

373-804 5 12 84

различных типов труб).

Прокладка кабелей в полу и междуэтажных перекрытиях должна производиться в каналах или трубах; заделка в них кабелей наглухо не допускается.

Проход кабелей через перекрытия и внутренние стены должен выполняться в трубах или проемах; после прокладки кабелей зазоры в трубах и проемах должны быть заделаны легко пробиваемым негорючим материалом (4.4).

1.5. В наружных установках кабели на кабельных конструкциях, на лотках, в коробах, в защитных трубах, а также провода в коробах и защитных трубах должны прокладываться по стенам и конструкциям зданий и сооружений, по технологическим и кабельным эстакадам.

Целесообразность сооружения специальных кабельных эстакад для электропроводок систем автоматизации должна быть обоснована технико-экономическим расчетом.

Прокладку кабелей в земле (траншеях) следует выполнять с учетом требований п.9.1.

Запрещается прокладка проводов ^{об} в стальных защитных трубах в земле (4.5).

1.6. В кабельных сооружениях - эстакадах, каналах, туннелях, коллекторах, кабельных этажах прокладка кабелей должна выполняться на кабельных конструкциях или лотках; допускается прокладка кабелей по дну каналов при глубине их не более 0,9 м (4.6).

1.7. Открытые электропроводки в стальных коробах, на лотках, стальных защитных трубах могут прокладываться непосредственно по конструкциям и поверхностям зданий и сооружений из сгораемых, трудносгораемых и негорюемых материалов.

Открытые электропроводки в пластмассовых защитных трубах из трудносгораемых материалов (винилпластовых) могут прокладываться непосредственно по конструкциям и поверхностям зданий и сооружений из

315-107 12 66-1478

Изм.	Лист	№ докум.	Подп.	Дата

трудногорюемых и негорюемых материалов; по конструкциям и поверхностям из сгораемых материалов прокладка этих труб не допускается.

Открытые электропроводки в пластмассовых защитных трубах из сгораемых материалов (полиэтиленовых, полипропиленовых) не допускаются.

Скрытые электропроводки в стальных защитных трубах можно прокладывать непосредственно по конструкциям и поверхностям азданий и сооружений из сгораемых, трудногорюемых и негорюемых материалов.

Скрытые электропроводки в пластмассовых защитных трубах из трудногорюемых материалов (винилпластовых) можно прокладывать по конструкциям и поверхностям из трудногорюемых и негорюемых материалов а по конструкциям и поверхностям из сгораемых материалов - с подкладкой под эти трубы негорюемых материалов с последующим заштукатуриванием; пластмассовые защитные трубы из сгораемых материалов (полиэтиленовые, полипропиленовые) - только замоноличено, в бороздах и т.п. в сплошном слое негорюемых материалов (4.7).

1.8. Классификация строительных материалов и конструкций азданий и сооружений по группам возгораемости устанавливается СНиП II-2-80 "Противопожарные нормы проектирования азданий и сооружений". Ряд основных выдержек из указанного СНиП приведены в приложении I.

Трасса электрических проводов систем автоматизации должна выбираться с учетом наименьшего расхода проводов и кабелей, с соблюдением условий защиты от механических повреждений, коррозии, вибрации, перегрева и от повреждений электрической дугой соседних электропроводок.

При выборе трассы следует избегать также перекрещивание с другими электропроводками и трубопроводами любых назначений:

Не допускается прокладка электрических проводов по путям эвакуации (коридорам, лестничным клеткам и т.п.); при пересечении путей эвакуации электрические проводки должны быть заключены в стальные защитные трубы или стальные короба. Запрещается использовать вентиляционные каналы и шахты для прокладки электропроводок. Допускается в

№ 1552

Ф2.108-3а(А4)

Изм. №	Попн. в	Изм. №	Попн. в	Изм. №	Попн. в
313-804	5.12.84	5	12.84	5	12.84

Изм.	Лист	№ докум.	Попн.	Дата

РМ4-6-84 чI

Лист
9

случае необходимости пересекать вентиляционные каналы одиночными кабелями, заключенными в стальные водогазопроводные трубы.

Как правило, открытые электропроводки должны прокладываться параллельно и перпендикулярно основным плоскостям зданий и сооружений.

Скрытые электропроводки могут прокладываться по кратчайшим расстояниям, если этому не препятствуют строительные особенности помещений и компоновка технологического оборудования и трубопроводов (см. п. I.2).

Кабельные трассы в земле (траншеях) рекомендуется прокладывать параллельно дорогам и зданиям (4.8).

I.9. Выполнение электропроводок систем автоматизации должно быть согласовано с выполнением электрических проводок установок электропитания и силового электрооборудования. Во всех случаях, когда направление прокладки электропроводок систем автоматизации совпадает с направлением прокладки других электропроводок, рекомендуется выполнять их совмещенными (в общих каналах, тоннелях, траншеях, на эстакадах), если это допустимо по условиям совместной прокладки цепей различного назначения (4.9).

315-104 С 14 871 ВХ

Изм.	Лист	№ докум	Полп.	Дата

РМ4-6-84 чI

Лист
10

Копировал

Формат А4

2. ВЫБОР СПОСОБА ВЫПОЛНЕНИЯ ЭЛЕКТРОПРОВОДОВ

2.1. Способ выполнения электропроводок (см. п.1.3) должен выбираться в зависимости от условий окружающей среды, назначения помещения, его архитектурного оформления, особенностей строительных конструкций, расположения оборудования, удобства эксплуатации и экономических факторов. При всех способах прокладки электропроводки должны быть безопасны для жизни людей и не создавать угрозы возникновения пожара или взрыва (4.10).

2.2. При выборе способа выполнения электропроводок предпочтение должно отдаваться наиболее экономичному способу, удовлетворяющему требованиям п.1.3, 1.9, 2.1. Рекомендации по выбору отдельных видов электропроводок, указанных в п.1.3, изложены в последующих разделах.

Вопрос о применении для электропроводок систем автоматизации изолированных проводов или кабелей должен решаться с учетом экономических факторов, способа выполнения электрических проводок в установках электроснабжения и силового электрооборудования автоматизируемого объекта. Во всех случаях следует стремиться в системах автоматизации применять те же виды электропроводок, что и в установках электроснабжения и силового электрооборудования (4.11).

2.3. При проектировании и монтаже электропроводок следует широко применять многожильные магистральные кабели в соответствии с требованиями руководящего материала РМ4-162-79 "Проектирование и монтаж электрических проводок систем автоматизации технологических процессов с применением многожильных магистральных кабелей".

Изм.	№ докл.	Полн.	и дата	Взам. инв. №	Изм. № дубл.	Полн.	и дата
	313-804		5.12.84				

Изм.	Лист	№ докум.	Полн.	Дата

РМ4-6-84 ч I

Лист

11

3. ВЫБОР ПРОВОДОВ И КАБЕЛЕЙ

ЭЛЕКТРО

3.1. Для проводов систем автоматизации следует применять кабели и изолированные провода с алюминиевыми, алюмомедными и медными жилами.

Учитывая действующие решения об экономии меди, кабели и провода с медными жилами должны применяться в следующих случаях:

а) в цепях термопреобразователей (термометров) сопротивления и преобразователей термоэлектрических (термопар);

б) в цепях измерения, управления, питания, сигнализации и т.п. напряжением до 60 В при сечении жил проводов и кабелей до $0,75 \text{ мм}^2$ (диаметр I мм);

в) для электропроводок систем автоматизации технологических процессов электростанций с генераторами мощностью более 100 МВт; при этом для электропроводок систем автоматизации химводоснабжения, очистных, инженерно-бытовых и вспомогательных сооружений, пусковых котельных следует применять кабели и провода с алюминиевыми жилами;

г) во взрывоопасных установках (с учетом требований п.10.6);

д) в установках, подверженных вибрации;

е) для питания светильников переносного освещения и электрифицированного инструмента;

ж) для электропроводок систем автоматизации зрелищных предприятий, студий радио и телевизионных центров (например, систем кондиционирования воздуха и т.п.), прокладываемых на сцене, в технических ящиках, в чердачных помещениях, в пространстве над потолком и над подвесным потолком зрительного зала, в зрительных залах на 800 мест и более;

з) для электропроводок систем автоматизации в музеях, картинных галереях, библиотеках, архивах и других хранилищах особого значения;

и) для открытых электропроводок в чердачных помещениях со стго-

315-804 2.11.07

Изм.	Лист	№ докум.	Подп.	Дата

РМ4-6-84 ч I

Лист

2

раемыми конструкциями.

Выбор проводов и кабелей для измерительных цепей приборов и средств автоматизации, их присоединение и прокладка должны производиться в соответствии с требованиями заводов-изготовителей измерительной аппаратуры. Все отклонения от указанных требований, в том числе и применение в измерительных цепях приборов и средств автоматизации кабелей и проводов с алюминиевыми и алюмомедными жилами (если в этом возникает необходимость), допустимы только при условии согласования их с заводами-изготовителями приборов и средств автоматизации.

Примечание. Приведенные указания не распространяются на производство, отдельные установки и уникальные сооружения, для которых выбор материала жил проводов и кабелей определяется специальными требованиями (4.12).

3.2. Сечения проводов и кабелей цепей управления, сигнализации, измерения и т.п. должны выбираться так же, как и сечения проводников цепей питания в соответствии с указаниями раздела 2 ВСН205-84/ММСС СССР (п.п.2.51-2.56).

Допустимые длительные токовые нагрузки на провода и кабели, проложенные в коробах и на лотках, должны приниматься по таблицам главы I-ЗПУЭ, как для проводников, проложенных в трубах.

Введение снижающих коэффициентов на допустимую токовую нагрузку при числе проводников цепей измерения, управления, сигнализации, питания более четырех, проложенных в трубах, коробах, на лотках и нагруженных, как правило, по току ниже допустимых значений, не требуется. В необходимых случаях, например, при прокладке нагруженных по току проводов и кабелей питания, такие коэффициенты должны вводиться в соответствии с требованиями главы II-ЗПУЭ и инструкций, утвержденных в установленном порядке.

№2 108-5а(А4)
Изм. № посл. 313-804
Полн. в пап. 5-12-84
В зам. инв.
Изм. № субл.
Полн. в лето

Изм.	Лист	№ докум	Полн.	Дата	Лист
					13

РМ4-6-84 ч I

При выборе сечений проводников цепей измерения необходимо учитывать допустимые значения сопротивлений проводов и кабелей, указываемые заводами-изготовителями в технических условиях на аппаратуру (4.13). В приложении 2 приведены длительно допустимые токовые нагрузки некоторых наиболее употребительных в системах автоматизации проводов и кабелей, а также снижающие коэффициенты на допустимую токовую нагрузку проводов и кабелей, учитывающие условия и способ их прокладки.

3.3. Наименьшие допустимые сечения жил проводов и кабелей в электропроводах систем автоматизации должны быть (см. п. 10.7):

- а) $0,35 \text{ мм}^2$ - для многопроволочных (гибких) медных жил;
- б) $0,5 \text{ мм}^2$ - для однопроволочных медных жил;
- в) $2,0 \text{ мм}^2$ - для алюминиевых жил;
- г) $1,5 \text{ мм}^2$ - для алюмомедных жил.

В цепях напряжением до 60 В, при необходимости, допускается применять кабели с медными жилами, с наименьшим допустимым сечением $0,2 \text{ мм}^2$ (диаметр 0,5 мм) присоединяемые пайкой.

Провода и кабели с указанными допустимыми сечениями жил могут применяться при всех способах прокладки, установленных пунктом 1.3, кроме электропроводок, выполняемых проводами в защитных трубах; для прокладки в пластмассовых и стальных защитных трубах (в металлических рукавах) должны применяться провода с сечением медных жил не менее 1 мм^2 , алюминиевых - не менее $2,0 \text{ мм}^2$.

Присоединение проводников различных сечений к приборам, аппаратам, сборкам зажимов должно выполняться в соответствии с требованиями пункта 3.5.

Изм. № посл. 100шт. в вате
313-804 5 12 84
ИЗДАТЕЛЬСТВО «НАУКА» М. 1984 г.

Изм. №	Лист	№ докум	Подп.	Дата	РМ4-6-84 ч I	Лист
						14

Изоляция и допустимые токовые нагрузки жил проводов и кабелей во всех случаях должны соответствовать параметрам электрических цепей.

Сечение жил гибких медных кабелей для питания электрифицированного инструмента и переносного освещения должно быть не менее $0,75 \text{ мм}^2$ (4.14).

3.4. Определение количества резервных проводов и жил кабелей должно производиться с учетом следующих требований:

а) при прокладке проводов в защитных трубах рекомендуется предусматривать их резерв в количестве 10% от количества рабочих проводов, но не менее одного провода; допускается при необходимости предусматривать такой же резерв проводов и при прокладке их в коробах и пучками на лотках;

б) количество резервных жил медных кабелей выбирается: при числе рабочих жил 8 — 26 — одна резервная жила; при 27 — 59 — две; при 60 — 105 — три; при 2 — 7 рабочих жилах резерв не предусматривается;

в) количество резервных жил алюминиевых кабелей выбирается; при числе рабочих жил 4 — 10 — одна резервная жила; при 14 — 37 — две;

г) количество резервных жил алюмомедных кабелей выбирается: при числе рабочих жил 4 — 10 — одна резервная жила; при 14 — 37 — две; при 52 и 61 — три;

д) большее, чем указано в подпунктах б), в), г) количество резервных жил медных, алюминиевых и алюмомедных кабелей допустимо только из-за ступенчатости стандартной шкалы жил кабелей;

е) при прокладке группы кабелей, относящихся к одной системе автоматизации, в одном направлении рекомендуется количество резервных жил определять из суммарной жильности этих кабелей (4.15).

3.5. Присоединение однопроволочных медных жил проводов и кабелей сечениями $0,5$ и $0,75 \text{ мм}^2$ и многопроволочных медных жил сечениями $0,35$; $0,5$; $0,75 \text{ мм}^2$ к приборам, аппаратам, колодкам соединительным

313-804 5.12.84

Изм.	Лист	№ докум.	Подп.	Дата

РМ4-6-84 ч1

Лист

15

Копировал

Формат А4

должно, как правило, выполняться пайкой, если конструкция их выводов позволяет это осуществить (неразборное контактное соединение).

При необходимости присоединения одно- и многопроволочных медных жил указанных сечений к приборам, аппаратам и сборкам зажимов, имеющим выводы и зажимы для присоединения проводников под винт или болт (разборное контактное соединение), жилы этих проводов и кабелей должны оконцовываться наконечниками.

Однопроволочные медные жилы проводов и кабелей сечениями I; I,5; 2,5; 4 мм² должны, как правило, присоединяться непосредственно под винт или болт, а многопроволочные провода этих же сечений - с помощью наконечников или непосредственно под винт или болт. При этом, жилы одно- и многопроволочных проводов и кабелей (в зависимости от конструкции выводов и зажимов приборов, аппаратов и сборок зажимов) оконцовываются кольцом или штырем; концы многопроволочных жил (кольца, штыри) должны припаиваться, штыревые концы могут опрессовываться штифтовыми наконечниками.

Если конструкция выводов и зажимов приборов, аппаратов, сборок зажимов требует или допускает иных способов присоединения одно- и многопроволочных медных жил проводов и кабелей, должны применяться способы присоединения, указанные в соответствующих стандартах и технических условиях на эти изделия.

Присоединение алюминиевых жил проводов и кабелей сечением 2,0 мм² и более к приборам, аппаратам, сборкам зажимов должно осуществляться только посредством зажимов, позволяющих выполнять непосредственное присоединение к ним алюминиевых проводников соответствующих сечений.

Присоединение алюмомедных жил проводов и кабелей сечениями I,5 и 2,5 мм² к приборам, аппаратам и сборкам зажимов должно выполняться в соответствии с требованиями монтажных инструкций, утвержденных в установленном порядке.

215-204 12.12.84. 1

Изм.	Лист	№ докум.	Подп.	Дата

PM4-6-84 ч I

Лист
16

Не рекомендуется, как правило, присоединять под один зажим более одной жилы провода или кабеля. В случае необходимости допускается присоединение двух жил, если это позволяет конструкция зажима.

Присоединение однопроволочных жил проводов и кабелей (под винт или пайкой) допускается осуществлять только к неподвижным элементам приборов и аппаратов.

Присоединение жил проводов и кабелей к приборам, аппаратам и средствам автоматизации, имеющим выводные устройства в виде штепсельных разъемов, должно выполняться посредством многопроволочных (гибких) медных проводов или кабелей, прокладываемых от сборок зажимов или соединительных коробок до приборов и средств автоматизации.

Разборные и неразборные соединения медных, алюминиевых и алюмомедных жил проводов и кабелей с выводами и зажимами приборов, аппаратов, сборок зажимов должны выполняться в соответствии с требованиями действующих стандартов и инструкций на выполнение контактных соединений (4.16).

3.6. Соединение медных жил проводов и кабелей между собой (если длина трассы превышает их строительную длину) должно осуществляться опрессовкой, сваркой ^{пайкой} и посредством зажимов (винтовых, болтовых и т.п.); ответвления рекомендуется, как правило, выполнять с помощью зажимов.

Соединение и ответвление алюминиевых и алюмомедных жил проводов и кабелей должно выполняться в соответствии с требованиями действующих монтажных инструкций на соединение алюминиевых и алюмомедных проводников, утвержденных в установленном порядке (4.17).

3.7. Изоляция, защитные оболочки и наружные покровы проводов и кабелей должны соответствовать условиям окружающей среды и принятому способу выполнения электропроводки. Изоляция, кроме того, должна соответствовать номинальному напряжению сети; нулевые проводники должны иметь изоляцию, равноценную изоляции фазных проводников.

При наличии специальных требований, связанных с особенностями

№ докум. 15657

Ф2.108-5а(А4)

Изм. № подл.	Попл. и дата	Взам. инв. №	Инд. № дубл.	Попл. и дата
313-884	5-12-84			

Изм.	Лист	№ докум.	Подп.	Дата

PM4-6-84 ч1

Лист
17

автоматизируемого объекта, изоляция проводов и кабелей должна отвечать этим требованиям (4.18).

3.8. Для электропроводок систем автоматизации при всех способах прокладки, указанных в п.1.3 должны, как правило, применяться незащищенные⁺ изолированные провода с поливинилхлоридной изоляцией (трудно-сгораемый материал⁺⁺). Допускается применение защищенных проводов с резиновой изоляцией в оболочке из резины, не распространяющей горение и незащищенных проводов с резиновой изоляцией при условии прокладки ^{в стальных защитных трубах (см. пп.10.8 и II.4).}

Не допускается применение проводов с горючей изоляцией и оболочками из полиэтилена.

В местах, где вследствие высокой температуры окружающей среды использование проводов с изоляцией и оболочками нормальной теплоустойчивости невозможно, следует применять провода с изоляцией и оболочками повышенной теплоустойчивости, например кремнийорганические.

В сырых и особо сырых помещениях и наружных установках изоляция и оболочки должны быть влагостойкими.

В помещениях и наружных установках с химически активной средой изоляция и оболочки должны быть по возможности стойкими^и к среде, либо защищены от ее воздействия.

В местах, где провода могут подвергаться воздействию масел и

+ К незащищенным изолированным проводам относятся провода, не имеющие поверх электрической изоляции оболочку, предназначенную для герметизации и защиты от внешних воздействий находящейся внутри ее части провода. К защищенным изолированным проводам относятся провода, имеющие такую оболочку.

+ В соответствии с терминологией, классифицирующей кабельные материалы по степени пожарной опасности, к трудносгораемым относятся изоляция и оболочки проводов и кабелей из поливинилхлоридного пластика, нейритовой резины и самозатухающего полиэтилена; к сгораемым - изоляция из полиэтилена и резины.

312-104 3.12.84 г. ж

эмульсий, следует применять провода с маслостойкими изоляцией и оболочками.

Провода с несветостойкой изоляцией и оболочками должны быть защищены от воздействия света.

Область применения различных марок проводов должна определяться на основании требований соответствующих стандартов или технических условий на эти изделия и действующих норм, правил, инструкций и руководств по выбору и применению проводов (4.19). В приложении 3 приведены технические данные и указания по применению наиболее употребительных в электропроводках систем автоматизации проводов.

3.9. Кабели электропроводок систем автоматизации при всех способах прокладки, указанных в п.1.3, должны иметь поливинилхлоридную и резиновую изоляцию жил и поливинилхлоридную, резиновую, свинцовую или алюминиевую оболочки (см. ш. 10.8 и 11.4).

Не допускается применение кабелей с горючей полиэтиленовой изоляцией и оболочкой.

Область применения кабелей различных марок в зависимости от условий окружающей среды и принятого способа прокладки должна отвечать требованиям стандартов или технических условий на эти изделия и действующих технических указаний по выбору и применению электрических кабелей (4.20).

В приложении 4 приведены технические характеристики и указания по применению наиболее употребительных в электропроводках систем автоматизации кабелей.

В приложении 5 приведены технические данные кабелей и проводов с алюмомедными жилами.

3.10. Электропроводки систем автоматизации, прокладываемые за непроходными подвесными потолками (например, в пределах щитовых помещений), рассматриваются как скрытые электропроводки, которые следует выполнять: за потолками изгораемых материалов - в металлических тру-

Изм. № подл. и дата
3/3-804 5.11.84
Изм. № подл. и дата
Изм. № док. и дата

Изм. № подл.	Изм. № док.	Изм. № подл.	Изм. № док.	Изм. № подл.	Изм. № док.
Изм. № подл.	Изм. № док.	Изм. № подл.	Изм. № док.	Изм. № подл.	Изм. № док.

РМ4-6-84 Ч1

Лист
19

Копировал

бах, коробах, металлорукавах; за потолками из негоряемых и трудногоряемых материалов - в винилпластовых трубах, коробах, металлорукавах.

Допускается за потолками из негоряемых и трудногоряемых материалов прокладка без защитных труб, коробов и металлорукавов кабелей и свинцовых проводов с оболочками из трудногоряемых материалов см.ш. 3.8 и 3.9 (4.21).

3.11. В производственных помещениях для прокладки на кабельных конструкциях лотках при отсутствии опасности механических повреждений рекомендуется применять небронированные кабели. Кабельные конструкции и лотки с небронированными кабелями должны прокладываться на недоступной высоте (не менее 2 м); на меньшей высоте прокладывать небронированные кабели допускается при условии защиты их от механических повреждений угловой сталью, коробами, трубами и т.п.

Если не исключена опасность механических повреждений в эксплуатации и невозможно выполнить надежную механическую защиту небронированных кабелей, для прокладки на кабельных конструкциях и лотках в производственных помещениях должны применяться бронированные кабели. Бронированные кабели, расположенные в местах, где производится перемещение механизмов, грузов, оборудования и транспорта, должны быть защищены дополнительно на 2 м по высоте от уровня пола или земли и на 0,3 м в земле.

Для прокладки в стальных коробах и защитных трубах в производственных помещениях следует применять небронированные кабели.

Бронированные и небронированные кабели, прокладываемые в производственных помещениях, не должны иметь поверх брони и металлических оболочек горючих защитных покровов.

Металлические оболочки кабелей и металлические поверхности, по которым они прокладываются, должны быть защищены негорючими антикоррозийными покрытиями (4.22).

3.12. В наружных установках для прокладки на кабельных конст-

20-804 12-14-171 8/8

Изд.	Лист	№ докум.	Подп.	Дата

РМ4-6-64 ч I

Лист
20

Копировать

Формат 1:1

ружках и лотках при отсутствии опасности механических повреждений рекомендуется применять небронированные кабели; при наличии возможности механических повреждений – бронированные кабели. Небронированные и бронированные кабели, прокладываемые на кабельных конструкциях и лотках, должны иметь защитные негорючие покровы.

Кабели в наружных установках должны быть защищены от прямого воздействия солнечных лучей.

Для прокладки в стальных коробах и защитных трубах в наружных установках следует применять небронированные кабели без горючих защитных покровов (4.23).

3.13. В кабельных сооружениях – эстакадах, каналах, туннелях, коллекторах, блоках, кабельных этажах, двойных полах следует прокладывать небронированные кабели без горючих защитных покровов (4.24).

3.14. Для прокладки в земле (траншеях) должны применяться преимущественно бронированные кабели; металлические оболочки этих кабелей должны иметь наружный покров, защищающий от химических воздействий.

Небронированные кабели, прокладываемые в земле, должны иметь достаточную стойкость к механическим воздействиям, возникающим при их прокладке в грунте и протяжке в блоках (если это необходимо), а также стойкость к механическим воздействиям при ремонтных работах. Выбор конкретных типов небронированных кабелей для прокладки в земле должен производиться на основании требований соответствующих стандартов на кабельную продукцию и действующих технических указаний по выбору и применению электрических кабелей (4.25).

3.15. Провода и кабели для переносного освещения и электрифицированного инструмента должны удовлетворять требованиям п.3.3 (4.26).

Ф2 108-50(А4)
 Инв. № посп. 313-104
 Подл. и дата 5.12.84
 Взам.инв. № Инв. № субл. Пост. и дата 15.05.87

Инв. № посп.	Подл. и дата	Взам.инв. №	Инв. № субл.	Пост. и дата
313-104	5.12.84			
№ Лист	№ докум.	Подп.	Дата	

PM4-6-84 чI

Лист
21

4. УСЛОВИЯ СОВМЕСТНОЙ ПРОКЛАДКИ ЦЕПЕЙ РАЗЛИЧНОГО НАЗНАЧЕНИЯ

4.1. В электропроводах систем автоматизации допускается объединять в одной защитной трубе, одном канале короба, одном кабеле и в одном пучке проводов, проложенных в лотках, цепи измерения, управления, сигнализации, питания и т.п. напряжением до 380 В переменного и 440 В постоянного тока (включая цепи питания и управления электродвигателей исполнительных механизмов и электроприводов задвижек) за исключением:

а) измерительных цепей приборов и средств автоматизации, в которых величины помех, возникающие из-за влияния цепей другого назначения, превосходит допустимые значения;

б) взаиморезервируемых цепей питания, управления и т.п. В многоканальных коробах цепи разных назначений и напряжений целесообразно прокладывать в разных каналах;

в) стационарно прокладываемых цепей питания электрифицированного инструмента и освещения щитов, напряжением до 42 В, применение которого обусловлено требованиями техники безопасности;

г) цепей систем пожарной автоматики (автоматической пожарной сигнализации, пожаротушения, противоподымной защиты, противопожарного водопровода и т.п.);

д) цепей питания электроприемников особой группы I категории (4.27).

4.2. Возможность совместных прокладок в одной трубе, канале короба, пучке проводов на лотке или в кабеле измерительных цепей совместно с цепями другого назначения определяется на основании указаний заводов-изготовителей или специальных исследований.

Во всех случаях, когда указания или исследования отсутствуют, цепи измерения отдельных приборов и средств автоматизации должны прокладываться в отдельных трубах или кабелях. При наличии указаний за-

212-444-14 84ч. 877

Изм.	Лист	№ докум.	Подп.	Дата

PM4-6-84 ч I

Лист

22

Копировал

Отдел 11

водов-изготовителей о необходимости прокладки измерительных цепей специальными проводниками (экранированными, коаксиальными и т.п.) необходимо для прокладки этих цепей применять провода или кабели в соответствии с указаниями заводов-изготовителей приборов и средств автоматизации.

Короба для прокладки измерительных цепей целесообразно использовать в тех случаях, когда имеется поток проводов цепей измерения, идущих в одном направлении, которые допустимо прокладывать совместно (см. п.4.3).

Открытая прокладка проводов цепей измерения на лотках ^{ре}не рекомендуется, см. п.5.2 (4.28).

4.3. Допускается совместная прокладка в одной трубе, коробе, кабеле измерительных цепей от преобразователей термоэлектрических (термопар) или термопреобразователей (термометров) сопротивления к автоматическим электронным потенциометрам и уравновешенным мостам постоянного тока. Количество прокладываемых измерительных цепей не ограничивается (4.29).

4.4. Электропроводки систем автоматизации в коробах, лотках, защитных трубах (кроме электропроводок противопожарных устройств) допускается прокладывать рядом с аналогично выполненными электропроводками установок электроснабжения, освещения и силового электрооборудования, включая силовые шинопроводы напряжением до 1000 В. При этом электропроводки систем автоматизации, в частности измерительные цепи, не должны подвергаться недопустимому влиянию (магнитному и электрическому) силовых цепей (4.30).

4.5. При совместной прокладке кабелей электропроводок систем автоматизации с силовыми кабелями установок электроснабжения и силового электрооборудования в каналах, тоннелях и открыто на кабельных конструкциях в производственных помещениях и наружных установках должны соблюдаться следующие требования (см. п.4.7):

Изм. № подл. 313-804
Попм. и дата 5.12.84 г.
Изм. № гл.б.
Взам. инв. №
Изм. № гл.б.
Попм. и дата

Изм.	Лист	№ докум.	Подл.	Дата	РМ4-6-84 ч1	Лист
						23

а) при двухстороннем расположении кабельных конструкций (полок) кабели электропроводок систем автоматизации должны размещаться по возможности на противоположной стороне от силовых кабелей;

б) при одностороннем расположении кабельных конструкций кабели систем автоматизации должны размещаться только под или над силовыми кабелями, при этом между ними следует устанавливать горизонтальные разделительные перегородки; в местах пересечения и ответвления допускается прокладка кабелей электропроводок систем автоматизации под и над силовыми кабелями;

в) кабели электропроводок систем автоматизации допускается прокладывать рядом, на одних полках с силовыми кабелями напряжением до 1000 В, если это допустимо по условиям совместной прокладки;

г) кабели электропроводок систем автоматизации с взаиморезервируемыми цепями следует прокладывать на разных полках, разделенных перегородками;

д) расстояние между кабелями должны выбираться по табл. П-3-ПУЭ;

е) разделительные перегородки должны быть негорючими с пределом огнестойкости не менее 0,25 ч (4.31).

4.6. В коллекторах при прокладке кабелей электропроводок систем автоматизации совместно с силовыми кабелями, кабелями связи, водо-, тепло- и воздухопроводами должны соблюдаться следующие требования (см. п. 4.7):

а) при двухрядном расположении кабелей и трубопроводов: с одной стороны прохода должны прокладываться сверху кабели связи, под ними - теплопроводы; с другой стороны - сверху силовые кабели, под ними - кабели электропроводок систем автоматизации, снизу - водопроводы;

б) при однорядном расположении кабелей и трубопроводов: сверху должны быть расположены силовые кабели, под ними - кабели электропроводок систем автоматизации, под последними - кабели связи, снизу -

117 117 П. 14. 07. 08

№	Лист	№ докум.	Подп.	Дата

РМ4-6-84 ч I

Лист

24

Копировал

Формат А4

водо- и теплопроводы.

На прокладку кабелей в коллекторах распространяется также требования п.4.5.

Совместная прокладка в коллекторах кабелей электропроводок систем автоматизации с газо- и трубопроводами, содержащими легковоспламеняющиеся и горючие жидкости, не допускается (4.32).

4.7. Во всех случаях прокладки кабелей электропроводок систем автоматизации (открыто на кабельных конструкциях, в каналах, тоннелях, коллекторах, в земле совместно с силовыми кабелями установок электроснабжения и силового электрооборудования) электропроводки систем автоматизации, в частности измерительные цепи, не должны подвергаться влиянию (магнитному и электрическому) силовых цепей в недопустимых пределах (4.33).

4.8. В производственных помещениях и наружных установках электропроводки систем автоматизации допускается прокладывать совместно с командными и импульсными проводками (заполняемыми негорючими средами), выполненными пластмассовыми трубами или пневмокабелями в коробах, на лотках, кабельных конструкциях. При этом должны учитываться следующие требования (см. пп. I0.9 и II.5);

а) в коробах пластмассовые трубы или пневмокабели и электрические проводки должны прокладываться в отдельных каналах многоканальных коробов;

б) на лотках пластмассовые трубы или пневмокабели должны прокладываться от электрических кабелей или пучков проводов на расстоянии не менее 150 мм;

в) на кабельных конструкциях пластмассовые трубы и пневмокабели должны размещаться под электрическими кабелями.

Электропроводки противопожарных устройств запрещается прокладывать совместно с командными и импульсными проводками, выполненными пластмассовыми трубами или пневмокабелями в коробах, на лотках и кабельных конструкциях.

№(дш) 1587?

Изм. №	Лист	№ докум.	Подп.	Дата
23-804	5-12	84		

Ф2.108-5а(А4)

Изм. №	Лист	№ докум.	Подп.	Дата

Изм. №	Лист	№ докум.	Подп.	Дата

Изм. №	Лист	№ докум.	Подп.	Дата

РМ4-6-84 ч I

Копировал

Формат А4

Лист

25

Выполнение совместных прокладок электрических проводов с пласт-
массовыми трубами и пневмокабелями должно отвечать также требованиям
действующих инструкций по проектированию и монтажу трубных проводов
систем автоматизации, утвержденных в установленном порядке (4.34).

12.12.84

Изм.	Лист	№ докум.	Подп.	Дата

PM4-6-84 ч I

Лист
26

5. ЭЛЕКТРОПРОВОДКИ В СТАЛЬНЫХ КОРОБАХ И НА ЛОТКАХ

5.1. Электропроводки в стальных коробах следует широко применять в производственных помещениях и наружных установках для прокладки больших потоков проводов, когда применение электропроводок в защитных трубах нецелесообразно по технико-экономическим соображениям (высокая стоимость, большой объем монтажных работ и т.п.).

Стальные короба следует также использовать для прокладки кабелей, если последние, исходя из местных условий, недопустимо или нецелесообразно прокладывать открыто на кабельных конструкциях или стальных лотках (4.35).

Номенклатурные данные по коробам и изделиям для их крепления, изготавливаемых заводами Главмонтажавтоматики Минмонтажспецстроя СССР, приведены в приложении 6.

5.2. Стальные лотки рекомендуется использовать для открытой прокладки кабелей в тех же случаях и условиях, что и для открытой прокладки кабелей на кабельных конструкциях (см. п.7.1).

Небронированные кабели малых сечений (до 16 мм²) следует, как правило, прокладывать не на кабельных конструкциях, а на лотках.

Стальные лотки могут применяться также, когда это необходимо, для прокладки пучков проводов в производственных помещениях (кроме пыльных помещений, см. п.1.3), в которых отсутствуют газы, вредно действующие на изоляцию проводов, и невозможно их механическое повреждение; при этом должны быть соблюдены требования п.5.8 (4.36).

Номенклатурные данные по лоткам и изделиям для ^{их} крепления, изготавливаемых заводами Главмонтажавтоматики Минмонтажспецстроя СССР, приведены в приложении 6.

5.3. Для открытых электропроводок систем автоматизации должны применяться стальные короба с открываемыми крышками (4.37).

5.4. Короба должны обеспечивать механическую защиту проводов и кабелей. Конструкция и способы прокладки коробов не должны допускать скопления влаги внутри коробов (4.38).

№ докум. № инв. № дубл. (подп. и дата)

273-804 5.12.84

FM4-6-84 ч. I

Лист

27

5.5. Провода и кабели для прокладки в коробах и на лотках в производственных помещениях и наружных установках должны выбираться в соответствии с рекомендациями пп.3.7 — 3.9 см. также п. 10.8 (4.39).

5.6. В коробах провода и кабели электропроводок систем автоматизации должны прокладываться многослойно с упорядоченным или произвольным (россыпью) взаимным расположением.

Коэффициент заполнения коробов определяется в зависимости от сложности трассы и конкретных типов проводов и кабелей в соответствии с требованиями монтажных инструкций, утвержденных в установленном порядке. Высота слоев проводов и кабелей в коробе не должна превышать 150 мм.

На лотках провода и кабели должны прокладываться пучками вплотную друг к другу в один слой (кабели также без пучков в один слой). Наружный диаметр пучков проводов и кабелей, не должен превышать 100 мм.

Выбор размеров коробов и лотков должен производиться с учетом необходимости максимального их заполнения.

Для объединения в пучки и для прокладки в коробах следует по возможности подбирать провода и кабели с однотипными изоляцией и оболочками.

Допустимые длительные токовые нагрузки на провода и кабели, проложенные пучками на лотках или многослойно в коробах, должны приниматься с учетом требований п.3.2 (4.40).

Рекомендации по выбору необходимых размеров коробов и лотков, коэффициента заполнения коробов даны в приложении 7.

5.7. Провода и кабели в пучке должны быть скреплены между собой. В коробах и на лотках пучки проводов и кабелей должны укладываться свободно, без ³натяжения.

Провода и кабели в коробах на горизонтальных участках могут прокладываться без крепления; на вертикальных и наклонных участках креплению

012 607 12.12.87

Изм.	Лист	№ докум.	Подп.	Дата

PM4-6-84 ч1

Лист

28

Копировал

Формат А4

ние необходимо. На лотках пучки проводов и кабелей должны быть закреплены.

Расстояние между точками крепления пучков проводов и кабелей в коробах и на лотках определяется в соответствии с требованиями инструкций по монтажу, утвержденных в установленном порядке (4.41).

5.8. Высота расположения коробов не нормируется. При установке коробов необходимо по возможности обеспечивать свободный доступ к ним.

Лотки должны устанавливаться на высоте не менее 2 м от уровня пола или площадки обслуживания. В цитовых помещениях, а также помещениях, в которые имеет доступ только персонал, обслуживающий системы автоматизации, высота расположения лотков не нормируется (4.42).

5.9. Расстояния от коробов и лотков до других трубопроводов должны обеспечивать нормальные условия монтажа и эксплуатации электропроводок с учетом конструкции короба или лотка и составлять:

а) при пересечении технологических и других трубопроводов - не менее 50 мм, а трубопроводов с легковоспламеняющимися и горючими жидкостями и газами - не менее 100 мм;

б) при параллельной прокладке с технологическими и другими трубопроводами - не менее 100 мм, а с трубопроводами с легковоспламеняющимися жидкостями и газами - не менее 400 мм.

Короба и лотки, проложенные параллельно горячим трубопроводам или пересекающие их, должны располагаться вне зоны температурного влияния этих трубопроводов либо защищаться от источников теплоизлучения теплоизоляционными экранами (4.43).

5.10. Короба и лотки в месте пересечения осадочных и температурных швов зданий и сооружений должны иметь компенсирующие устройства (4.44).

5.11. При необходимости выполнения соединений и ответвлений проводов, проложенных в коробах с открывающимися крышками и на лотках, рекомендуется использовать специальные зажимы с изолирующими оболочка-

№ 108-5а(А4)
15.05.84

Имя, № посл.	Посл. в лотк.	В зам. вкл. №	Имя, № труб.	Посл. в лотк.
315-804	5-12-84			

Изм.	Лист	№ докум.	Полп.	Дата

РМ4-6-84 Ч I

Лист
29

ми, обеспечивающими непрерывность изоляции см. п.3.6 (4.45).

5.12. Соединяемые секции коробов и лотков должны образовывать электрическую непрерывную цепь по всей их длине.

Внутренние поверхности коробов и лотков не должны иметь заусенцев, острых кромок и других дефектов, из-за которых может быть повреждена изоляция проводов и кабелей (4.46).

5.13. Короба, лотки, крепежные и поддерживающие металлические конструкции должны иметь антикоррозионные покрытия, стойкие к воздействию химически активных производственных сред или атмосферных осадков.

Выбор лакокрасочного покрытия в зависимости от условий окружающей среды и других производственных требований (в том числе во взрыво- и пожароопасных установках) должен производиться в соответствии с указаниями проекта (4.47).

При этом следует иметь в виду, что для удовлетворения требований настоящего пункта достаточно антикоррозионное покрытие коробов, лотков, крепежных и поддерживающих конструкций выполнить материалами, которые применены для окраски технологического оборудования, трубопроводов, различных конструкций в данном производственном помещении.

5.14 Расстояние между местами крепления коробов и лотков определяется их конструктивными особенностями и должно соответствовать техническим требованиям к их установке (4.48).

5.15. Выход проводов и кабелей из коробов может осуществляться через отверстия в дне или боковых стенках в стальных трубах, гибких металлорукавах или коробах меньших сечений. В местах ответвлений коробов должны быть обеспечены плотность соединений, надежный металлический контакт (без краски, лака и т.п.) между соединяемыми элементами и защита изоляции проводов и кабелей от повреждений (4.49).

5.16. Зануление (заземление) коробов и лотков должно выполняться

15-00415 14.04.84

Изм.	Лист	№ докум.	Подп.	Дата

РМ4-6-84 Ч1

Лист
30

в соответствии с требованиями п.5.25 ВСН205-84/ММСС СССР (4.50).

5.17. Проходы электропроводок в коробах и лотках через стены и перекрытия должны выполняться уплотненными или открытыми.

Уплотненные проходы выполняются в случаях, когда смежные помещения или помещения и наружные установки не должны сообщаться между собой. Уплотненный проход осуществляется либо с помощью защитных труб с разделительными фитингами, либо посредством специальных элементов коробов и лотков, обеспечивающих необходимое разделение.

При открытом проходе короба и лотки прокладываются непосредственно через проем в стене или перекрытии; проем заделывается негорючими материалами на толщину конструкции.

Переход электропроводок в коробах и на лотках во взрыво- и пожароопасные зоны должен выполняться в соответствии с требованиями, предъявляемыми к вводам электропроводок в указанные зоны см. пп.10.5 и 11.7 (4.51).

5.18. В целях пожарной безопасности внутри коробов должны предусматриваться негорючие уплотнения (перегородки): на вертикальных участках - через 20 мм при проходе через перекрытие; на горизонтальных участках - при проходе через стены (4.52).

313-804 5.12.84

Изд.	Лист	№ докум.	Подп.	Дата

РМ4-6-84 ч I

Лист

31

6. ЭЛЕКТРОПРОВОДКИ В ЗАЩИТНЫХ ТРУБАХ

6.1. Прокладку проводов и кабелей в защитных трубах в производственных помещениях и наружных установках следует применять только в тех случаях, когда не рекомендуются или нецелесообразны (по экономическим и техническим причинам) другие способы прокладки: в коробах, на лотках, открытые кабельные электропроводки и т.п. (4.53).

6.2. В качестве защитных труб должны применяться пластмассовые и стальные трубы. Область и условия их применения определяются требованиями строительных норм и правил, технических правил по экономному расходованию основных строительных материалов, утвержденных Госстроем СССР, и Правилами устройства электроустановок.

Стальные трубы для электропроводок системы автоматизации следует применять как исключение в случаях, когда не допускается прокладка проводов и кабелей беззащитных труб, а применение пластмассовых - запрещено (4.54).

Конкретные указания определяющие область и условия применения пластмассовых и стальных защитных труб в электропроводках, приведены в приложении 8.

6.3. Выбор сортамента пластмассовых и стальных труб и монтаж электропроводок в защитных трубах должны выполняться в соответствии с требованиями строительных норм и правил и соответствующих инструкций по монтажу утвержденных в установленном порядке (4.55).

Сведения по рекомендуемому сортаменту защитных труб и изделий для их монтажа даны в приложении 9. Номограммы и таблицы для выбора защитных труб приведены в приложении 10.

6.4. Высота прокладки электропроводок в защитных трубах от уровня пола, земли или площадки обслуживания не нормируется. При использовании пластмассовых защитных труб в местах, где возможны их повреждения, должна предусматриваться дополнительная механическая защита отрезками металлических труб, уголков и т.п. (4.56).

Изм.	Лист	№ докум.	Подп.	Дата

РМ4-6-84 ч I

Лист

32

315-804 6.12.84

6.5. Расстояния от защитных труб электропроводок до других трубопроводов должны обеспечивать нормальные условия монтажа и эксплуатации электропроводок и составлять:

а) при пересечении технологических и других трубопроводов - не менее 50 мм, а трубопроводов с легковоспламеняющимися и горючими жидкостями и газами - не менее 100мм;

б) при параллельной прокладке с технологическими и другими трубопроводами - не менее 100 мм, а с трубопроводами с легковоспламеняющимися и горючими жидкостями и газами - не менее 400 мм.

При пересечении горячих трубопроводов или при параллельной с ними прокладке должны приниматься меры по защите электропроводок от влияния высокой температуры (теплоизоляция горячих трубопроводов, установка теплоизоляционных экранов, удлинение электропроводок от горячих трубопроводов на такие расстояния, где влияние температуры не сказывается и т.п.) (4.57).

6.6. Провода для прокладки в защитных трубах в производственных помещениях и наружных установках должны выбираться в соответствии с указаниями пп. 3.7 и 3.8 (4.58).

6.7. Соединения и ответвления проводов и кабелей в защитных трубах, проложенных открыто или скрыто, должны выполняться в соединительных и ответвительных коробах, исполнение которых должно отвечать условиям окружающей среды (4.59).

6.8. Для ввода проводов и кабелей в корпуса электродвигателей, аппаратов и приборов допускается при необходимости (например, в местах, где возможны вибрация, сотрясения и т.п.) применять гибкие металлические рукава в сочетаниях с защитными трубами. При этом, внутренний диаметр рукава должен соответствовать внутреннему диаметру защитной трубы, в которой выполнена электропроводка.

Допускается также использование металлических рукавов в качестве гибких вставок в защитные трубопроводы при наличии сложных поворотов

К(М) - 15652

Ф2.108-5а(А4)

Име. № подл.	Полн. в деле	В.зач. инт. №	Име. Ч. дубл.	Полн. в деле
313-804	5 12 84			

Изм.	Лист	№ докум.	Подп.	Дата

РМ4-6-84 ч I

Лист

33

и углов, при переходах труб из одной плоскости в другую и для устройства компенсаторов (4.60).

313-804 5-12-84г

РМА-6-84 ч I

Лист

54

Изм.	Лист	№ докум.	Подп.	Дата

Копировал

формат А4

7. ОТКРЫТЫЕ КАБЕЛЬНЫЕ ЭЛЕКТРОПРОВОДКИ НА КАБЕЛЬНЫХ КОНСТРУКЦИЯХ

7.1. В производственных помещениях и наружных установках кабельные электропроводки систем автоматизации следует во всех случаях, где это допустимо, выполнять открытыми способами на кабельных конструкциях. (4.61).

7.2. Для прокладки кабелей должны использоваться сборные кабельные конструкции, комплектуемые из серийно изготавливаемых изделий (4.62)

Сведения о нормализованных кабельных конструкциях, изготавливаемых заводами Главмонтажавтоматики Минмонтажспецстроя СССР, а также рекомендации по определению необходимых размеров полок кабельных приведены в приложении II.

7.3 Выбор кабелей должен производиться с учетом требований пп. 3.11 и 3.12 (4.63).

7.4. Открытая прокладка кабелей систем автоматизации в производственных помещениях и наружных установках должна отвечать требованиям главы II-ЗПУЭ, см. ^{также} пп. 10.5 и 11.7 (4.64).

Ряд выдержек из главы II-ЗПУЭ, относящиеся к открытой прокладке кабелей, приведены в приложении 12.

Для соединения и разветвления кабелей (кроме электропроводок во взрыво- и пожароопасных зонах) рекомендуется применять коробки типов КСК, КС и КСП, изготавливаемые заводами Главмонтажавтоматики Минмонтажспецстроя СССР.

313-804 15.12.84

Изм	Лист	№ докум.	Подп.	Дата	РМ4-6-84 ч I	Лист
						35

8. КАБЕЛЬНЫЕ ЭЛЕКТРОПРОВОДКИ В КАНАЛАХ, ТОННЕЛЯХ КОЛЛЕКТОРАХ, БЛОКАХ

8.1. Прокладка кабелей в наружных установках в каналах и тоннелях допустима лишь в случаях, когда затруднена или невозможна открытая прокладка на кабельных конструкциях потока кабелей (более 2С), идущих в одном направлении, и при этом не целесообразно прокладывать кабели в земле (траншеях), (см. п. 9.1).

Использование каналов в производственных помещениях разрешается только в случаях, когда в этих помещениях невозможно применять открытую прокладку кабелей на кабельных конструкциях.

Как правило, следует стремиться использовать каналы и тоннели общие с кабелями установок электроснабжения и силового электрооборудования. Сооружение каналов и тоннелей специально для электроустановок систем автоматизации допустимо только в отдельных случаях при наличии технико-экономических обоснований (4.65).

8.2. Прокладка кабельных электропроводок систем автоматизации в коллекторах вместе с другими кабелями и водо-, тепло-, воздухопроводами возможна при совпадении трасс электропроводок систем автоматизации с направлением коллектора, если соблюдены условия прокладки, указанные в п.4.6 (4.66).

8.3. Прокладка кабелей в блоках как наименее экономичная допускается только на отдельных участках трассы: в грунтах, агрессивных по отношению к оболочкам кабелей, в местах, где возможны разрывы металла, и местах пересечения кабелями дорог, проездов и т.п., а также при необходимости защиты кабелей от блуждающих токов (защита кабелей от блуждающих токов и почвенной коррозии должна удовлетворять требованиям строительных норм и правил) (4.67).

8.4. Для прокладки кабелей должны, как правило, использоваться типовые унифицированные сборные железобетонные конструкции каналов, тоннелей и коллекторов, рекомендованные Госстроем СССР (4.68).

12-007 12-10-84 288

Изм.	Лист	№ докум.	Подп.	Дата	

РМ4-6-84 ч I

Лист
36

8.5. Для изготовления блоков могут использоваться железобетонные панели, асбестоцементные трубы (4.69).

8.6. Выбор кабелей для прокладки в каналах, тоннелях, коллекторах, блоках должен производиться с учетом требований п.3.13 (4.70).

8.7. Прокладка кабелей системой автоматизации в каналах, тоннелях, коллекторах и блоках должна отвечать требованиям главы П-ЗПУЭ (см. пп.10.5 и 11.7) с учетом условий совместной прокладки электропроводок различного назначения (см. пп.4.5 и 4.6). Необходимость установки средств обнаружения и тушения пожаров в каналах, тоннелях, коллекторах, кабельных этажах, двойных полах и т.п. должна определяться в соответствии с требованиями п. П-3-122 ПУЭ (4.71).

Ряд выдержек из главы П-ЗПУЭ, относящиеся к кабельным электропроводам в каналах, тоннелях, коллекторах, блоках приведены в приложении 12.

№ докум. - 15552

№ инв. №	Дата	Имя, № з/бт	Подп. и дата
313-804	5.12.84		

Формат А4

№ инв. №	Дата	Имя, № з/бт	Подп. и дата

Изм.	Лист	№ докум.	Подп.	Дата

РМ4-6-84 ч I

Лист
37

9. КАБЕЛЬНЫЕ ЭЛЕКТРОПРОВОДКИ В ЗЕМЛЕ (ТРАНШЕЯХ)

9.1. При выполнении электропроводок систем автоматизации следует, как правило, избегать подземной прокладки кабелей. Прокладка кабелей в земле (траншеях) допускается при малом их количестве (не более 4-5) на участках территории предприятия с неагрессивными по отношению к оболочкам кабелей почвам, не загруженных другими подземными коммуникациями только в случаях, когда затруднена или невозможна открытая прокладка кабелей (4.72).

9.2. Выбор кабелей для прокладки в земле (траншеях) должен производиться с учетом требований п.3.14 (4.73).

9.3. Прокладка кабельных электропроводок систем автоматизации в земле (траншеях) должна производиться в соответствии с требованиями главы П-ЗПУЭ (4.74).

Ряд выдержек из главы П-ЗПУЭ, относящиеся к кабельным электропроводам в земле, приведены в приложении I2.

313-10415 12 842 88

										Лист
Изм.	Лист	№ докум	Попл.	Дата	PM4-6-84 ч I					38

10. ЭЛЕКТРОПРОВОДКИ ВО ВЗРЫВООПАСНЫХ ЗОНАХ

10.1. Электропроводки систем автоматизации во взрывоопасных зонах должны выполняться кабелями и изолированными проводами, как правило, следующими способами (см. п.1.3).

1. Бронированными кабелями:

- а) на кабельных конструкциях - в зонах любого класса;
- б) в стальных коробах с открываемыми крышками - в зонах классов В-Іа, В-Іб (при необходимости);
- в) на лотках - в зонах классов В-І, В-Іа, В-Іб, В-Іг;
- г) по технологическим и кабельным эстакадам - в зоне класса В-Іг (с учетом требований п.10.4);
- д) в каналах - в зонах любого класса;
- е) в земле (траншеях), блоках - в зоне класса В-Іг.

2. Небронированными кабелями:

- а) в стальных водогазопроводных защитных трубах - в зонах любого класса;
- б) на кабельных конструкциях при отсутствии возможности механических повреждений и химических воздействий - в зонах классов В-Іб, В-Іа, В-Іг;
- в) на лотках при отсутствии возможности механических повреждений и химических воздействий - в зонах классов В-Іб и В-Іг;
- г) в стальных коробах с открываемыми крышками - в зонах классов В-Іа, В-Іб, В-Іг;
- д) в каналах пылеуплотненных (покрытых асфальтом) или засыпанных песком - в зонах классов В-І, В-Іа;
- е) по технологическим и кабельным эстакадам - в зонах класса В-Іг (с учетом требований п.10.4).

3. Проводами:

- а) в стальных водогазопроводных защитных трубах - в зонах любого класса;

313-104 5.12.84

Изм.	Лист	№ докум.	Подп.	Дата

РМ4-6-84 чІ

б) в стальных коробах с открываемыми крышками - в зонах класса В-Іг и по наружным открытым технологическим эстакадам с трубопроводами для горючих газов и ЛВЖ прокладка только измерительных цепей напряжением не выше ІЗВ.

Прокладка искробезопасных цепей в зонах любого класса может выполняться всеми перечисленными в настоящем пункте способами с соблюдением требований п.УП-3-ІІ7ПУЭ (6.20).

Требования этого пункта следующие:

а) искробезопасные цепи должны отделяться от других цепей с соблюдением требований ГОСТ 22782.5-78;

б) использование одного кабеля для искробезопасных и искроопасных цепей не допускается;

в) провода искробезопасных цепей высокой частоты не должны иметь петель;

г) изоляция проводов искробезопасных цепей должна иметь отличительный синий цвет; допускается маркировать синим цветом только концы проводов;

д) провода искробезопасных цепей должны быть защищены от наводок, нарушающих их искробезопасность.

10.2. Во взрывоопасных зонах производственных помещений кабели на кабельных конструкциях, в коробах, на лотках должны прокладываться, как правило, по стенам и конструкциям зданий и сооружений; кабели и провода в защитных трубах - открыто и скрыто.

При прокладке кабелей в помещениях с взрывоопасными зонами классов В-І и В-Іа с тяжелыми или сжиженными горючими газами следует, как правило, избегать устройства кабельных каналов; при необходимости устройства каналов они должны быть засыпаны песком (6.21).

10.3. В наружной взрывоопасной зоне класса В-Іг кабели на кабельных конструкциях, в коробах, на лотках, в защитных трубах, а также провода в защитных трубах и коробах должны прокладываться, как

Изм.	Лист	№ докум.	Подп.	Дата	РМ4-6-84 чІ	Лист
						40

правило, по конструкциям зданий и сооружений, по технологическим и кабельным эстакадам

Наружную прокладку кабелей между взрывоопасными зонами, между наружной взрывоопасной зоной и производственным помещением или операторной рекомендуется выполнять по эстакадам (технологическим и кабельным), по стенам и конструкциям зданий и сооружений, не применяя, ^{по возможности,} подземную прокладку кабелей в трайпсах, каналах, блоках (6 22)

10 4 По технологическим эстакадам с трубопроводами с горючими газами и ЛВЖ помимо кабелей, предназначенных для управления задвижками указанных трубопроводов, допускается прокладывать до 30 кабелей и защитных труб с проводами или кабелями электропроводок систем автоматизации. Предел огнестойкости конструкций эстакад должен быть не менее 0 75 ч. На указанных эстакадах небронированные кабели должны прокладываться в стальных защитных водогазопроводных трубах или в стальных коробах с открываемыми крышками, бронированные кабели - на кабельных конструкциях, лотках, в стальных коробах с открываемыми крышками. При этом кабельные конструкции, защитные трубы, лотки и короба следует прокладывать на расстоянии не менее 0,5 м от трубопроводов, по возможности со стороны трубопроводов с негорючими веществами, [УП-3-121]

Если возникнет необходимость прокладки более 30 кабелей и защитных труб с проводами или кабелями, то рекомендуется предусматривать специальные кабельные эстакады.

Требования данного пункта справедливы при условии, что по указанным технологическим эстакадам не прокладываются силовые и контрольные кабели или защитные трубы электропроводок, не относящиеся к электропроводкам систем автоматизации. Если по эстакадам совместно с кабелями и защитными трубами электропроводок систем автоматизации прокладываются силовые и контрольные кабели или защитные трубы электропроводок другого назначения, то сумма кабелей и защитных труб электропроводок всех назначений (помимо кабелей управления задвижками трубопроводов)

Таблица 1255

Ф2 108-5а(А4)

Изм. № подл.	313-804	Подп.	и дата	Взам. №	Изм. №	Подп.	и дата
			15.12.84				

Изм.	Лист	№ докум.	Подп.	Дата

РМ4-6-84 ч1

Лист
42

не должна также превышать 30 (6 23)

Ю 5 Монтаж электрических проводов систем автоматизации указанных в п Ю I способами, устройство кабельных и технологических эстакад для прокладки электропроводок систем автоматизации, кабельных каналов прокладка по ним и в них кабелей и проводов, противопожарные мероприятия, выполнение проходов электропроводок через стены и перекрытия помещений с взрывоопасными зонами, выполнение ввода кабелей и проводов в приборы и аппараты и т п должны отвечать требованиям главы УП-ЗПУЭ и инструкций по монтажу электрических проводов и электрооборудования во взрывоопасных зонах, утвержденных в установленном порядке Строительные конструкции эстакад должны отвечать требованиям главы П-ЗПУЭ (6 24)

Ю 6 В электропроводах систем автоматизации (цепях управления, измерения сигнализации, питания и др) во взрывоопасных зонах классов В-I и В-Iа должны применяться провода и кабели с медными жилами (см п 3 I) Во взрывоопасных зонах классов В-Iб, В-Iг, В-II, В-IIа допускается применение проводов и кабелей с алюминиевыми жилами При этом следует иметь в виду, что приборы и аппараты взрывозащищенных исполнений и без средств взрывозащиты, устанавливаемые в указанных зонах, должны иметь вводные устройства и контактные зажимы, позволяющие осуществлять присоединение алюминиевых проводников

Во всех случаях, при выборе материала жил проводов и кабелей (медных и алюминиюевых), прокладываемых во взрывоопасных зонах, следует учитывать также рекомендации заводов-изготовителей приборов, аппаратов и средств автоматизации по выполнению их электрических проводов (6 25)

Ю 7 Наименьшее допустимое сечение жил проводов и кабелей электропроводок систем автоматизации во взрывоопасных зонах должно составлять (см также п 3 3)

I мм² - для медных и 2,5 мм² - для алюминиевых проводников

373-804 5 12 84

Изм	Лист	№ докум	Подп	Дата

РМ4-6-84 ч I

Лист
42

Допускается по рекомендации заводов-изготовителей приборов, аппаратов и средств автоматизации применение медных проводов и кабелей меньших сечений, если вводные устройства и контактные зажимы аппаратуры рассчитаны на присоединение проводников сечением жил меньшим 1 мм^2 , и об этом есть указание заводов-изготовителей, одобренное Государственной контрольной организацией.

Оконцевание и присоединение проводников должны выполняться в соответствии с требованиями стандартов на взрывозащищенное электрооборудование и указаниями п.3.5 (6.26).

10.8. Во взрывоопасных зонах любого класса следует применять: провода с поливинилхлоридной и резиновой изоляцией; кабели - с поливинилхлоридной, резиновой и бумажной изоляцией в поливинилхлоридной, резиновой и металлической оболочках.

Запрещается во взрывоопасных зонах классов В-I и В-Iа применять кабели с алюминиевой оболочкой.

Применение проводов и кабелей с полиэтиленовой изоляцией или оболочкой запрещается во взрывоопасных зонах всех классов.

Кабели, прокладываемые во взрывоопасных зонах любого класса на кабельных конструкциях, лотках, в стальных защитных трубах, коробах, каналах, технологических и кабельных эстакадах не должны иметь наружных покрытий и покрытий из горючих материалов (6.27).

10.9. Во взрывоопасных зонах всех классов не допускается совместная прокладка электрических проводов с пластмассовыми трубами или пневмокабелями в одних коробах, на лотках, кабельных конструкциях, за исключением электрических проводов с искробезопасными цепями (см. п.4.8); при этом выполнение совместной прокладки искробезопасных цепей с пластмассовыми трубами и пневмокабелями должно отвечать требованиям действующих инструкций по проектированию и монтажу трубных проводов систем автоматизации, утвержденных в установленном порядке (6.28).

313-804 5.12.84

Изм.	Лист	№ докум.	Подп.	Дата

РМ4-6-84 ч1

Копировать

В основном эти требования сводятся к следующему:

- а) для удобства монтажа пластмассовые трубы и пневмокабели следует группировать в отдельные от искробезопасных цепей пучки;
- б) взаимное расположение пневмокабелей, пучков пластмассовых труб, пучков проводов и электрических кабелей с искробезопасными цепями не регламентируется (при этом имеется в виду, что все другие требования к трубным проводкам во взрывоопасных зонах - ^а запрещение применения полиэтиленовых труб, требования к разделке пневмокабелей с полиэтиленовыми трубками, требование негорючести транспортируемой по трубкам среды и др., обусловленные СНиП Ш-34-74 "Правила производства и приемки работ. Системы автоматизации" - выполнены).

10.10. В электропроводах систем автоматизации во взрывоопасных зонах коробки с зажимами следует, как правило, выносить за пределы взрывоопасных зон.

В случае технической необходимости установки коробок с зажимами во взрывоопасных зонах они должны иметь следующие исполнения:

- а) в зонах классов В-I и В-II - с уровнем взрывозащиты "взрывобезопасное "электрооборудование" или "особовзрывобезопасное "электрооборудование";
- б) в зонах классов В-Ia и В-Iг - без средств взрывозащиты с оболочкой со степенью защиты не ниже IP54 при условии, что зажимы не нагреваются свыше 80°C;
- в) в зоне класса В-Iб - без средств взрывозащиты с оболочкой со степенью защиты не ниже IP44;
- г) в зоне класса В-Iа - без средств взрывозащиты с оболочкой со степенью защиты не ниже IP54.

Степень защиты коробок с зажимами от проникновения воды (вторая цифра обозначения) допускается изменять в зависимости от условий окружающей среды. Взрывозащищенное исполнение коробок с зажимами должно соответствовать категории и группе взрывоопасных смесей, имеющих место в конкретной взрывоопасной зоне.

275-807 10.12.87 г. В.В.

РМ4-6-84 ч I

Лист

44

Изм.	Лист	№ докум.	Подп.	Дата

Во взрывоопасных зонах должны применяться коробки с зажимами, предназначенные для использования в условиях взрывоопасных сред (6.29).

Рекомендуемые типы коробок с зажимами для кабельных электропроводок систем автоматизации во взрывоопасных зонах приведены в приложении I3.

10.11. При выполнении электропроводок систем автоматизации в защитных стальных трубах проходные, ответвительные и разделительные коробки и фитинги должны иметь исполнение, соответствующее требованиям раздела УП-ЗПУЭ и действующих конструкций по монтажу электрических проводов во взрывоопасных зонах, утвержденных в установленном порядке (6.30).

Рекомендуемые типы проходных, ответвительных и разделительных коробок для электропроводок систем автоматизации, выполняемых проводами в стальных защитных трубах во взрывоопасных зонах даны в приложении I3.

10.12. Во взрывоопасных зонах любого класса запрещается устанавливать соединительные кабельные муфты, за исключением муфт на кабелях в искробезопасных цепях (если в них возникает необходимость), [УП-З-III], (6.31).

10.13. Вводы проводов и кабелей в корпуса приборов и аппаратов должны выполняться в соответствии с требованиями заводов-изготовителей аппаратуры и действующих инструкций по монтажу электрооборудования во взрывоопасных зонах, утвержденных в установленном порядке (6.32).

10.14. Короба для электропроводок систем автоматизации во взрывоопасных зонах должны отвечать требованиям п.5.4. и условиям работы в окружающей взрывоопасной среде; при этом кабели для прокладки в коробах (и провода для взрывоопасных зон класса В-Iг, см.п.10.1) должны выбираться в соответствии с рекомендациями пп. 10.8 и 5.5 (6.33).

4(Изм. - 15.5.52)

Ф2 108-5а(А4)

Изм. № подл.	Полн. и дата	Взам. инв. №	Инд. № дубл.	Полн. и дата
313-804	5.12.84			

Изм.	Лист	№ докум.	Подп.	Дата

РМ4-6-84 ч I

Лист
45

11 ЭЛЕКТРОПРОВОДКИ В ПОЖАРООПАСНЫХ ЗОНАХ

II.1. Электропроводки систем автоматизации в пожароопасных зонах могут выполняться всеми способами, принятыми в непожароопасных помещениях и наружных установках, которые указаны в разделе 2 настоящего руководящего материала (кроме электропроводок в пластмассовых защитных трубах, требования к которым дополнены настоящим пунктом).

Наиболее предпочтительными способами прокладки проводов и кабелей систем автоматизации в пожароопасных зонах являются следующие (см. п. I.3):

I. Кабелями в зонах классов П-I, П-II, П-IIа:

- а) на кабельных конструкциях;
- б) на лотках (кроме зоны класса П-II);
- в) в стальных коробах с открываемыми крышками (кроме зоны класса П-II);

2. Кабелями в наружной зоне класса П-III:

- а) на кабельных конструкциях;
- б) на лотках;
- в) в стальных коробах с открываемыми крышками;
- г) по технологическим и кабельным встаканам;
- д) в земле (траншеях).

3. Проводами в зонах классов П-I, П-II, П-IIа, П-III:

- а) в стальных и пластмассовых защитных трубах (с учетом требований настоящего пункта);
- б) в стальных коробах с открываемыми крышками (кроме зоны класса П-II, см. п. II.3).

В качестве стальных защитных труб для прокладки проводов должны применяться тонкостенные стальные трубы, выбираемые в соответствии с требованиями строительных норм и правил и инструкций по монтажу, утвержденных в установленном порядке. При этом должны учитываться указания этих документов о допустимой толщине стенок стальных тонкостен-

112-007 В 14.07.84

Изм.	Лист	№ докум.	Подп.	Дата

PM4-6-84 ч I

Лист
46

ных труб, не допускающей прожог труб и возникновение пожара при коротких замыканиях проводов, проложенных в трубах; учет этого требования следует начинать с медных проводов сечением 4 мм² и алюминиевых - сечением 6 мм², которые могут быть применены в цепях электропитания систем автоматизации.

Стальные тонкостенные трубы должны использоваться и для механической защиты небронированных кабелей, если в этом возникнет необходимость, и бронированных кабелей в местах, где требуется их дополнительная защита от механических повреждений (см. п.3.II). Область применения бронированных и небронированных кабелей в пожароопасных зонах определяется требованиями пп. 3.II - 3.I4.

В электропроводах систем автоматизации в пожароопасных зонах разрешается применение пластмассовых защитных труб; область и условия их применения, выбор сортамента труб, их монтаж должны отвечать требованиям строительных норм и правил и инструкций по монтажу утвержденных в установленном порядке (7.I4).

В приложении I4 приведены:

I. Технический циркуляр Главэлектромонтажа Минмонтажспецстроя СССР № 9-2-210/82 от 15 апреля 1982 г. "О запрещении применения в пожароопасных зонах открытых электропроводов выполняемых проводами в стальных тонкостенных трубах", который распространен данным пунктом на выполнение электропроводок в стальных защитных трубах систем автоматизации в пожароопасных зонах;

2. Технический циркуляр Главмонтажавтоматики Минмонтажспецстроя СССР № 28-6-I/ИВ от 24 ноября 1983 г. "О применении пластмассовых защитных труб в электропроводах систем автоматизации".

3. Технический циркуляр Главэлектромонтажа Минмонтажспецстроя СССР № 9-2-206/81 от 4 августа 1981 г. "О расширении области применения пластмассовых труб для электропроводок".

Указанные циркуляры содержат необходимые дополнительные требова-

313-804 5.12.84

Изм.	Лист	№ докум.	Подл.	Дата

PM4-6-84 ч I

Лист
47

ний, на которые сделаны ссылки в данном пункте.

11.2 В пожароопасных зонах производственных помещений классов П-I, П-II, П-Па кабели на кабельных конструкциях, в коробах, на лотках, а также провода в коробах должны прокладываться, как правило, по стенам и конструкциям зданий; кабели и провода в стальных защитных трубах - открыто и скрыто.

В наружной пожароопасной зоне класса П-Ш кабели на кабельных конструкциях, в коробах, на лотках, в стальных защитных трубах, а также провода в коробах и стальных защитных трубах должны прокладываться, как правило, по стенам и конструкциям зданий и сооружений, по технологическим и кабельным эстакадам.

Прокладку кабелей в земле (траншеях) следует применять с учетом требований п.9.1.

При прокладке кабелей на кабельных конструкциях и лотках в пожароопасных зонах классов П-I, П-II, П-Па, П-Ш они должны быть удалены от мест открытого хранения (размещения) горючих веществ на расстояние не менее 1 м (7.15).

11.3. По эстакадам с трубопроводами с горючими газами и жидкостями, проходящими по территории с пожароопасной зоной класса П-Ш, провода рекомендуется, как правило, прокладывать в стальных защитных трубах, небронированные кабели - в коробах и стальных защитных трубах, бронированные кабели - на кабельных конструкциях. При этом, стальные защитные трубы, короба и кабельные конструкции следует прокладывать на расстоянии не менее 0,5 м от трубопроводов, по возможности со стороны трубопроводов с негорючими веществами (7.16).

11.4. Выбор проводов и кабелей для пожароопасных установок следует производить в соответствии с требованиями раздела 3 настоящего руководящего материала; не допускается в пожароопасных зонах всех классов применять провода и кабели с алюминиевыми жилами (см. п.3.1); прокладка незащищенных изолированных проводов с алюминиевыми жилами в

375-104 С. 12. 84. 84
108-518

Изм.	Лист	№ докум.	Подп.	Дата

РМ4-6-84 ч I

Лист
48

Копировал

Формат А4

пожароопасных зонах любого класса должна производиться в защитных трубах и коробах (в трубах с учетом требования пп. 11.1 и 11.3).

Наименьшее допустимое сечение жил проводов и кабелей электропроводок систем автоматизации в пожароопасных зонах должно быть (см. п. 3.3): 1 мм^2 - для медных и $2,5 \text{ мм}^2$ - для алюминиевых проводников (7.17).

11.5. В пожароопасных зонах всех классов не допускается совместная прокладка электрических проводок с пластмассовыми трубами или пневмокабелями в одних коробах, на лотках и кабельных конструкциях см. п. 4.8 (7.18).

11.6. В пожароопасных установках рекомендуется коробки с зажимами выносить за пределы пожароопасных зон. В случаях необходимости установки сборок зажимов в пределах пожароопасных зон они должны иметь степень защиты не ниже IP44. В пожароопасных зонах должны применяться коробки с зажимами, предназначенные для использования в условиях пожароопасных сред (7.19). Для этих целей в кабельных электропроводках рекомендуется использовать коробки типов У614 и У615, изготавливаемых заводами Главэлектромонтаж Чинмонтажспецстрой СССР. В качестве соединительных и ответвительных коробок для электропроводок в стальных защитных трубах, в соответствии с требованиями п. У11-4-42 ПУЭ, должны применяться коробки со степенью защиты не менее IP4X..

11.7. Монтаж электрических проводок систем автоматизации в пожароопасных зонах способами, указанными в п. 11.1, прокладка электропроводок по технологическим эстакадам с грубопроводами с горючими газами и жидкостями, выполнение проходов электропроводок через стены и перекрытия, выполнение вводов проводов и кабелей в приборы и аппараты и т.п. должны отвечать требованиям главы УП-4ПУЭ и инструкций по монтажу электрических проводок и электрооборудования в пожароопасных зонах, утвержденных в установленном порядке (7.20).

№2.108-5а(А4)
 313-104
 5.12.84
 1585

№ инв. № подл.	№ инв. № зубл.	Подп. и дата
313-104	5.12.84	
Изм.	Лист	№ докум.
		Подп.
		Дата

РЧ4-6-81 ч 1

Лист
49

ГРУППЫ ВОЗГОРАЕМОСТИ, ПРЕДЕЛЫ ОГНЕСТОЙКОСТИ И
ПРЕДЕЛЫ РАСПРОСТРАНЕНИЯ ОГНЯ ПО СТРОИТЕЛЬНЫМ
КОНСТРУКЦИЯМ (ВЫДЕРЖКИ ИЗ СНиП П-2-80)

1. Строительные материалы по возгораемости подразделяются на три группы: негорюемые, трудногорюемые и сгораемые.

Определение указанных понятий в данной редакции СНиП отсутствует. Ниже даны определения этих понятий по ранее действовавшему СНиП П-А.5-70.

Негорюемые материалы - под воздействием огня или высокой температуры не воспламеняются, не тлеют и не обугливаются; негорюемые конструкции - конструкции, выполненные из негорюемых материалов.

К негорюемым относятся: все естественные и искусственные неорганические материалы; применяемые в строительстве металлы; гипсовочные или гипсоволокнистые плиты при содержании органической массы до 8% по весу; минераловатные плиты на синтетической хремальной или битумной связке при содержании ее до 6% по весу.

Трудногорюемые материалы - под воздействием огня или высокой температуры воспламеняются, тлеют или обугливаются и продолжают гореть или тлеть только при наличии источнике огня, а после удаления источника огня горение или тление прекращается, трудногорюемые конструкции - конструкции из трудногорюемых материалов, а также из сгораемых материалов, защищенных от огня и высоких температур негорюемыми материалами.

К трудногорюемым относятся материалы, состоящие из негорюемых и сгораемых составляющих, например: асфальтовый бетон, гипсовые и бетонные материалы, содержащие более 8% по весу органического заполнителя; минераловатные плиты на битумном связующем при содержании его от 7 до 15%; довесина, подвергнутая глубокой пропитке антипиренами; цементный триболит; полимерные материалы, отвечающие

212-804 13 14 144

РМ4-6-81 ч.1

Лист

50

Изм.	Лист	№ докум.	Подп.	Дата

требованиям трудносгораемых материалов и др.

Сгораемые материалы - под воздействием огня или высокой температуры воспламеняются или тлеют и продолжают гореть или тлеть после удаления источника огня; сгораемые конструкции - конструкции из сгораемых материалов, не защищенных от огня или высоких температур.

К сгораемым относятся все органические материалы, не отвечающие требованиям, предъявляемым к несгораемым или трудносгораемым материалам.

2. Здания и сооружения по огнестойкости подразделяются на пять степеней. Степень огнестойкости зданий и сооружений определяется пределами огнестойкости основных строительных конструкций и пределами распространения огня по этим конструкциям (п. 2.1).

3. Минимальные пределы огнестойкости основных строительных конструкций в зависимости от степени огнестойкости зданий и сооружений принимаются по табл. 1 (п. 2.2).

Максимальные пределы распространения огня по основным строительным конструкциям в зависимости от степени огнестойкости зданий и сооружений следует принимать по табл. 2 (п. 2.2).

Группы возгораемости, пределы огнестойкости и пределы распространения огня конкретных строительных элементов и конструкций (стен, перегородок, перекрытий и т.д.) определяются по специальным руководствам, разрабатываемым в дополнение к СНиП П-2-80 (в настоящее время руководства еще не разработаны). В связи с этим, в табл.3 приведены сведения по группам возгораемости и пределам огнестойкости некоторых строительных конструкций по ранее действовавшему СНиП П-А.5-70, позволяющие ориентироваться в данных вопросах при выборе способов выполнения электропроводок (формально эта таблица вместе со СНиП П-А.5-70 аннулирована).

313-804 5.12.84

Изм.	Лист	№ докум.	Подп.	Дата

Р/4-6-84 ч. I

Лист

51

Минимальные пределы огнестойкости основных строительных конструкций, ч

Степень огнестойкости зданий и сооружений	Основные строительные конструкции					
	Несущие стены, стены лестничных клеток, колонны	Лестничные площадки, косяки, ступени, балки и марши в лестничных клетках	Наружные стены из навесных панелей	Внутренние несущие стены (перегородки)	Плиты, настилы и другие несущие конструкции междуэтажных перекрытий	Плиты, настилы и другие несущие конструкции покрытий
I	2,5	I	0,5	0,5	I	0,5
II	2	I	0,25	0,25	0,75	0,25
III	2	I	0,25	0,25	0,75	Не нормируется
IV	0,5	0,25	0,25	0,25	0,75	Не нормируется
V	Н е н о р м и р у е т с я					

Примечания: I. Пределы огнестойкости перекрытий и покрытий, имеющих подвесные потолки, должны устанавливаться как для единой конструкции.

2. Для зданий II и III степени огнестойкости, возводимых в труднодоступных пунктах строительства, допускается применение наружных ограждающих конструкций (стен и покрытий) из алюминиевых и стальных листов с утеплителем из пенопластов с пламягасящими добавками с учетом п. 2.II.

3. Пределы огнестойкости самонесущих стен принимаются: для стен, учитываемых при расчете жесткости и устойчивости здания, по графе "несущие стены"; для стен, не учитываемых при расчете жесткости и устойчивости здания, по графе "несущие стены" с коэффициентом 0,5.

Инд. № подл.	Подп. и дата	Взам. инв. №	Инд. № дубл.	Подп. и дата
313-804	5.12.84			

Т а б л и ц а 2

Максимальные пределы распространения огня по основным строительным конструкциям, см.

Степень огнестойкости зданий и сооружений	Основные строительные конструкции					
	Несущие стены, стены лестничных клеток, колонны	Лестничные площадки, косурь, ступени, балки и марши в лестничных клетках	Наружные стены из навесных панелей	Внутренние стены (перегородки)	Плиты, настилы и другие несущие конструкции междуэтажных и чердачных перекрытий	Плиты, настилы и другие несущие конструкции покрытий
I	Не допускается					
II	Не допускается			40	Не допускается	
III	Не допускается			40	25	Не нормируется
IV	40	25	40	40	25	Не нормируется
V	Не нормируется					

Примечания: I. Допускается для зданий III степени огнестойкости применять навесные панели с максимальным пределом распространения огня 40 см при условии, что их предел огнестойкости составляет не менее 0,5 ч.

2. Пределы распространения огня по самонесущим стенам принимаются по графе "несущие стены".

Т а б л и ц а 3

Пределы огнестойкости и группы возгораемости
некоторых строительных конструкций

№ пп	Наименование конструкции	Толщина или наименьший размер сечения конструкции, см	Предел огнестойкости, ч	Группа возгораемости
1	2	3	4	5
<u>Стены и перегородки</u>				
1	Стены и перегородки из силикатного, обыкновенного и дырчатого глиняного кирпича	6,5 12	0,75 2,5	Несгораемые "-"
2	Стены из естественных, легкобетонных и гипсовых камней, облегченных кирпичных кладок с заполнением легким бетоном, несгораемыми или трудногораемыми теплоизоляционными материалами	6 12	0,5 1,5	"-" "-"
3	Стены и перегородки фибролитовые или гипсошлаковые, с деревянным каркасом, оштукатуренные с двух сторон	10	0,75	Трудногораемые
<u>Стойки, колонны и столбы</u>				
4	Кирпичные сечением 25х25 см	-	2,5	Несгораемые
5	Бетонные и железобетонные, в том числе с жесткой арматурой при нагрузке не более 0,75% нормативной сечением 20х30 см	-	2,5	"-"
6	Деревянные сплошные стойки сечением не менее 20х20 см,	-	I	Трудногораемые

312 804 5.12.84. 69

Изд.	Лист	№ докум.	Подп.	Дата
------	------	----------	-------	------

FM4-6-84 ч. I

Лист

54

Копировал

Формат А4

I	2	3	4	5
	защищенные штукатуркой толщиной 2 см			
	<u>Перекрытия и покрытия</u>			
7	Перекрытия и покрытия из сборных железобетонных плоских плит сплошного сечения при толщине слоя бетона от нижней грани до центра тяжести растя- нутой рабочей арматуры 20 мм	-	0,8	Несгораемые
8	Перекрытия и покрытия по стальным балкам (про- гонам, фермам) при не- сгораемых плитах и при защите балок перекрытий по сетке слоем бетона или штукатурки толщиной 10 мм	-	0,75	" - "
9	Перекрытия по деревянным балкам с гипсовым нака- том при защите деревян- ных балок снизу слоем гипса или штукатурки толщиной 30 мм	-	1,5	Трудносо- гораемые
	<u>Заполнение проемов.</u> <u>Окна, фонари, фрамуги</u>			
10	Заполнение проемов пустотелыми стеклянны- ми блоками при кладке их на цементном раство- ре и армировании гори- зонтальных швов при толщине блоков	6 10	1,5 2	Несгораемые

412-604 12.16.811

Продолжение табл. 3

I	2	3	4	5
	<u>Двери, люки, ворота</u>			
II	Со стальными пустотелыми (с воздушными прослойками) полотнищами	-	0,5	Несгораемые
I2	То же, при заполнении прослойки минеральным войлоком или минеральной ватой	8	1,3	"-"
I3	С деревянными полотнищами оббитыми по асбестовому картону толщиной не менее 5 мм кровельной сталью внахлестку	3 5	1 1,5	Трудногораемые

313-80415:12.81.84

FM4-6-84 ч. I

Лист
56

Копировал

Формат А4

Приложение 2

ДЛИТЕЛЬНО ДОПУСТИМЫЕ ТОКОВЫЕ НАГРУЗКИ НЕКОТОРЫХ НАИБОЛЕЕ УПОТРЕБИТЕЛЬНЫХ В СИСТЕМАХ АВТОМАТИЗАЦИИ ПРОВОДОВ И КАБЕЛЕЙ. СНИЖАЮЩИЕ КОЭФФИЦИЕНТЫ НА ДОПУСТИМУЮ ТОКОВУЮ НАГРУЗКУ ПРОВОДОВ И КАБЕЛЕЙ*, УЧИТЫВАЮЩИЕ УСЛОВИЯ И СПОСОБ ИХ ПРОКЛАДКИ

(Приложение составлено на основании требований главы I-3 ПУЭ).

Приведенные ниже в таблицах допустимые токовые нагрузки проводов и кабелей приняты из расчета нагрева жил +65°C при окружающей температуре воздуха +25 и земля +15°C.

Т а б л и ц а I
(табл. I-3-4)

Провода с резиновой и полихлорвиниловой изоляцией
с медными жилами

Сечение токопроводящей жилы, мм ²	Токковые нагрузки, А					
	Провода, проложенные открыто	Провода, проложенные в одной трубе				
		Две одножильных	Три одножильных	Четыре одножильных	Один двухжильный	Один трехжильный
0,5	11	-	-	-	-	-
0,75	15	-	-	-	-	-
1	17	16	15	14	15	14
1,2	20	18	16	15	16	14,5
1,5	23	19	17	16	18	15
2,0	26	24	22	20	23	19
2,5	30	27	25	25	25	21
3,0	34	32	28	26	28	24
4	41	38	35	30	32	27
5	46	42	39	34	37	31

№ 2. (Об-5а) (А4)
Изм. № подл. 313-804
Пом. в дата 5.12.81
Взам. инв. № Инв. № дубл. Попл. в дата 15.5.82

Р4-6-84 ч. I

Лист

57

Продолжение табл. I

Сечение токопроводящей жилы, мм ²	Токовые нагрузки, А					
	Провода, проложенные открыто	Провода, проложенные в одной трубе				
		Два одножильных	Три одножильных	Четыре одножильных	Один двухжильный	Один трехжильный
6	50	46	42	40	40	34
8	62	54	51	46	48	43
10	80	70	60	50	55	50
16	100	85	80	75	80	70

Т а б л и ц а 2 (табл. I-3-5)

Провода с резиновой и полихлорвиниловой изоляцией с алюминиевыми жилами

Сечение токопроводящей жилы, мм ²	Токовые нагрузки, А					
	Провода, проложенные открыто	Провода, проложенные в одной трубе				
		Два одножильных	Три одножильных	Четыре одножильных	Один двухжильный	Один трехжильный
2,0	21	19	18	15	17	14
2,5	24	20	19	19	19	16
3	27	24	22	21	22	18
4	32	28	28	23	25	21
5	36	32	30	27	28	24
6	39	36	32	30	31	26
8	46	43	40	37	38	32
10	60	50	47	39	42	38
16	75	60	60	55	60	55

ИЗ-804 5 12.84. 58
 ФМ4-6-84 ч. I

Лист

58

Т а б л и ц а 3 (табл. I-3-6)

Провода с медными жилами, с резиновой изоляцией в металлических защитных оболочках и кабели с медными жилами, с резиновой изоляцией в свинцовой, полихлорвиниловой, наиритовой или резиновой оболочках, бронированные и небронированные

Сечение токопроводящей жилы, мм ²	Токowe нагрузки, А				
	Провода и кабели				
	Одножильный	Двужильные		Трёхжильные	
		При прокладке			
	в воздухе	в воздухе	в земле	в воздухе	в земле
1,5	23	19	33	19	27
2,5	30	27	44	25	38
4	41	38	55	35	49
6	50	50	70	42	60
10	80	70	105	55	90
16	100	90	135	75	115

313-804 5.12.84. 8/8

Изм.	Лист	№ докум.	Подп.	Дата

FM4-6-84 ч. I

Лист
59

Т а б л и ц а 4 (табл. I-3-7)

Кабели с алюминиевыми жилами, с резиновой или пластмассовой изоляцией в свинцовой, полихлорвиниловой и резиновой оболочках, бронированные и небронированные

Сечение токопроводящей жилы, мм ²	Токовые нагрузки, А					
	одножильные	двухжильные			трехжильные	
		при прокладке				
		в воздухе	в воздухе	в земле	в воздухе	в земле
2,5	23	21	34	19	29	
4	31	29	42	27	38	
6	38	38	55	32	46	
10	60	55	80	42	70	
16	75	70	105	60	90	

Т а б л и ц а 5

Провода с алюмомедными жилами

Номинальное сечение провода, мм ²	Допустимая токовая нагрузка, А			
	Провода, проложенные открыто	Провода, проложенные в одной трубе		
		2 провода	3 провода	4 провода
1,5	22,3	18,7	16,4	14,1
2,5	29,6	24,9	23,7	23,7
4,0	39,6	34,8	34,8	28,8
6,0	51,1	46,1	41,1	38,6
10,0	68,7	57,6	54,3	45,4

П'4-6-84 ч. I

Лист

60

Копировал

Формат А4

313-804/5-12.8У, 44.

Изм. Лист № докум. Подп. Дата

При определении количества проводов, прокладываемых в одной трубе, нулевой рабочий проводник четырехпроводной системы трехфазного тока, а также заземляющие и нулевые защитные проводники в расчет не принимаются.

Токи, приведенные в табл. I (I-3-4) и 2 (I-3-5), действительны независимо от количества труб и места их прокладки (в воздухе, перекрытиях, фундаментах).

Допустимые длительные токи для проводов и кабелей, проложенных в коробах, а также в лотках пучками, должны приниматься: для проводов - по табл. I (I-3-4) и 2 (I-3-5), как ^{для} проводов, проложенных в трубах, для кабелей - по табл. 3 (I-3-6) и 4 (I-3-7), как для кабелей, проложенных в воздухе. При количестве одновременно нагруженных проводов более четырех, проложенных в трубах, коробах, а также в лотках пучками, токи для проводов должны приниматься по табл. I (I-3-4) и 2 (I-3-5), как для проводов, проложенных открыто (в воздухе), с введением снижающих коэффициентов 0,68 для 5 и 6; 0,63 для 7-9 и 0,6 для 10-12 проводов.

№ 108-5а(А4)

15857

Изм.	№	Лист	№ докум.	Подп.	Дата
313-804	5-12-84				

Изм. Лист № докум. Подп. Дата

Изм.	№	Лист	№ докум.	Подп.	Дата

Изм. Лист № докум. Подп. Дата

РМ4-6-84 ч. I

Лист
61

Приложение 3

ТЕХНИЧЕСКИЕ ДАННЫЕ И УКАЗАНИЯ ПО ПРИМЕНЕНИЮ НАИБОЛЕЕ УПОТРЕБИТЕЛЬНЫХ В ЭЛЕКТРОПРОВОДКАХ СИСТЕМ АВТОМАТИЗАЦИИ ПРОВОДОВ.

(Приложение составлено на основе данных стандартов и технических условий на провода)

Т а б л и ц а I

Провода с поливинилхлоридной изоляцией по ГОСТ 6323-79 для электропроводок систем автоматизации

№ пп	Наименование	Марка	Число жил	Номинальное сечение, мм ²	Номинальное напряжение; В
1	С алюминиевой жилой с поливинилхлоридной изоляцией	АПВ	I	2,5 - 16	380 и 660
2	С медной жилой с поливинилхлоридной изоляцией	ПВ1	I	0,5 - 16	"
3	С медной жилой с поливинилхлоридной изоляцией, гибкий	ПВ2	I	2,5 - 16	"
4	С медной жилой с поливинилхлоридной изоляцией, повышенной гибкости	ПВ3	I	0,5 - 16	"
5	С медной жилой с поливинилхлоридной изоляцией, особо гибкий	ПВ4	I	0,5 - 6	"

РМ4-6-84 ч. I

Лист

62

Копировал

Формат А4

212-0432472

Изм Лист № докум. Подп. Дата

Провода с поливинилхлоридной изоляцией по ГОСТ 6323-79 предназначены для эксплуатации при температуре окружающей среды от -50°C до $+50^{\circ}\text{C}$ и относительной влажности воздуха $95\pm 2\%$ при температуре 40°C . Монтаж проводов должен производиться при температуре не ниже -15°C . Длительно допускаемая температура жил при эксплуатации должна быть не более 70°C . Провода с поливинилхлоридной изоляцией испытываются на нераспространение горения по ГОСТ 12176-76, что дает основание относить их по терминологии пункта П-1-17 ПУЭ-76 к труднотгораемым. По этому стандарту под нераспространением горения понимается невоспламенение или прекращение горения кабельного изделия в условиях, определяемых стандартом на данное изделие. Сведений о наружных диаметрах и весе проводов ГОСТ 6323-79 не содержит. Однако учитывая, что провода ПВ1 и ПВ2 соответствуют проводам ПВ, а провода ПВ3 и ПВ4 - проводам ПТВ по утратившему силу ГОСТ 6323-71 можно ориентировочно в этой части использовать данные табл. 2.

Т а б л и ц а 2

Наружные диаметры и массы проводов с поливинилхлоридной изоляцией на напряжение 380В по ГОСТ 6323-79 (ориентировочные данные)

Сечение, мм ²	Наружный диаметр, мм			Масса, кг/км		
	ПВ1, ПВ2	ПВ3, ПВ4	АПВ	ПВ1, ПВ2	ПВ3, ПВ4	АПВ
0,5	2,0	2,1	-	8	9	-
0,75	2,2	2,4	-	11	12	-
1,0	2,5	2,7	-	15	16	-
1,5	2,8	3,1	-	19	21	-
2,5	3,7	3,9	3,4	31	35	16
4	3,8	4,5	3,8	46	50	21
6	4,3	5,6	4,3	65	75	28
10	6,1	6,9	6,1	117	117	52
16	7,1	8,1	7,1	173	178	72

12-807 2-10-07. стр. 1

Таблица 3

Провода с резиновой изоляцией по ГОСТ 20520-80 для
электропроводок систем автоматизации

№ п/п	Наименование	Марка	Число жил	Номинальное сечение, мм ²	Номинальное напряжение, В
1	С алюминиевой жилой, с резиновой изоляцией, в оплетке из хлопчатобумажной пряжи, пропитанной противогнилостным составом	АПРТО	I, 2, 3, 7, 10, 14	2,5-16 2,5-10 2,5	660
2	То же, с медной жилой	ПРТО	I 2, 3 7 10, 14	0,75-16 I-16 1,5-10 1,5-2,5	"
3	С алюминиевой жилой, с резиновой изоляцией, в негорючей ре- зиновой оболочке	АПРН	I	2,5-16	"
4	То же, с медной жи- лой	ПРН	I	1,5-16	"
5	С гибкой медной жи- лой, с резиновой изоляцией, в неге- рючей резиновой оболочке	ПРГН	I	1,5-16	"

373-8015-11.142.4

ФМ4-6-84 ч. I

Лист

64

Изм. Лист № докум. Подл. Дата

Копировал

Формат А4

Провода с резиновой изоляцией, указанные в табл.3, предназначены для эксплуатации при температуре окружающей среды от -50°C до $+50^{\circ}\text{C}$ и относительной влажности воздуха 98% при температуре 20°C .

Длительно допускаемая температура жил при эксплуатации не должна превышать 65°C . Монтаж проводов должен производиться при температуре не ниже -25°C .

Для изоляции и оболочек проводов по ГОСТ 20520-80 применяют резину, отвечающую требованиям ОСТ 160.505.015-79 "Резина для кабелей, проводов и шнуров": для изоляции-типа РТИ-I (резина общего назначения для изоляции токопроводящих жил); для оболочек - типа РШН-2 (маслостойкая, не распространяющая горение для оболочек кабелей, проводов, шнуров, работающих в средних и легких условиях).

Провода незащищенные АПРТО и ПРТО имеют изоляцию из горючей резины типа РТИ-I, а провода, защищенные АПРН, ПРН, ПРТН имеют оболочку из негорючей резины типа РШН-2, благодаря чему они могут быть отнесены к проводам нераспространяющим горение. Однако провода АПРТО и ПРТО, несмотря на то, что имеют изоляцию из горючей резины РТИ-I, могут прокладываться в стальных защитных трубах, на что имеется соответствующее указание в ГОСТ 20520-80. На провода марок ПРН и ПРТН допускается воздействие химически активной окружающей среды. Наружные диаметры и массы проводов с резиновой изоляцией, указанных в табл.3 даны в табл. 4,5 и 6 (массы проводов - данные ориентировочные)

№2.108-5а(А4) 15852

Изм. № подл.	Подп. и дата	Изм. № докл.	Подп. и дата
313-104	5.12.84		

Изм.	Лист	№ докум.	Подп.	Дата

РМ4-6-84 ч. I

Лист
65

Т а б л и ц а 4

Наружные диаметры и массы проводов ПРН, ПРТН, АПРН по
ГОСТ 20520-80

Сечение, мм ²	Наружный диаметр, мм			Масса, кг/км		
	ПРН	ПРТН	АПРН	ПРН	ПРТН	АПРН
1,5	3,8	3,8	-	29	33	-
2,5	4,2	4,5	4,2	40	47	26
4	4,7	5,0	4,7	57	63	33
6	5,2	5,6	5,2	77	86	41
10	6,4	6,8	6,4	124	131	64
16	7,9	8,6	7,9	198	204	89

Т а б л и ц а 5

Наружные диаметры проводов АПРТО, ПРТО по ГОСТ 20520-80, мм

Сечение, мм ²	Число жил					
	1	2	3	7	10	14
0,75	3,7	-	-	-	-	-
1	3,8	7,5	7,9	-	-	-
1,5	4,1	8,0	8,8	11,6	15,0	16,4
2,5	4,5	9,0	9,6	12,8	16,5	18,6
4	5,0	10,0	10,6	14,2	-	-
6	5,5	11,0	11,7	15,7	-	-
10	6,7	13,4	14,3	19,9	-	-
16	8,4	17,7	18,9	-	-	-

№12 107 12.14.01.1981

№ Лист	№ докум.	Подп.	Дата

В:4-6-84 ч.1

Лист
66

Т а б л и ц а 6

Массы проводов АПРТО, ПРТО по ГОСТ 20520-80 (ориенти-
рочные данные), кг/км

Сечение, мм ²	Число жил					
	I	2	3	7	10	14
АПРТО						
2,5	26,3	59	82	-	248	309
4	34	74	104	226	-	-
6	42	99	130	285	-	-
10	65	141	200	472	-	-
16	107	237	368	-	-	-
ПРТО						
I	I7	37	50,8	-	-	-
I,5	25	54	75,5	172	201	318
2,5	41	90	128	284	333	526
4	78	125	180	403	-	-
6	98	172	242	548	-	-
10	132	279	408	955	-	-
16	207	445	680	-	-	-

313-804 5.12.84 г.г.

Изм. Лист № докум. Подл. Дата

ИМ4-6-84 ч. I

Лист
67

Таблица 7

Рекомендации по выбору установочных проводов в зависимости от вида электропроводки, способа прокладки и условий окружающей среды

№ пп	Вид электропроводки и способ прокладки установочных проводов	Характеристика помещения или среды				
		Сухое, влажное, сырое, особо сырое	Жаркое	Пыльное	С химически активной средой	Наружные установки
М а р к и п р о в о д о в						
I	2	3	4	5	6	7
I	Открытая по негорячим и трудногорячим поверхностям и конструкциям:					
	а) на лотках	АПВ, ПВИ, АПРН, ПРН	АПВ, ПВИ, АПРН, ПРН	-	-	-
	б) в коробах с открываемыми крышками	"	"	АПВ, ПВИ, АПРН, ПРН	-	АПРН, ПРН
	в) в виниловых трубах	"	-	"	АПВ, ПВИ, АПРН, ПРН	"
	г) в стальных трубах	АПРТО, ПРТО, АПВ, ПВИ, АПРН, ПРН	АПРТО, ПРТО, АПВ, ПВИ, АПРН, ПРН	АПРТО, ПРТО, АПВ, ПВИ, АПРН, ПРН	-	АПРТО, ПРТО, АПРН, ПРН

ММ-6-84 ч. I

Лист
68

Копировали

Формат А4

Изм. № подл.	Подп. и дата	Взам. инв. №	Изм. № дубл.	Подп. и дата
213-804	5.12.81 <i>С.С. Сид</i>			

Продолжение табл. 7

Изм. № подл.	Лист	№ докум.	Подп.	Дата	Контр. инв.	Продолжение табл. 7							
						1	2	3	4	5	6	7	
						2	Открытая по сгораемым поверхностям и конструкциям:						
							а) на лотках	АПВ, ПВИ, АПРН, ПРН	АПВ, ПВИ, АПРН, ПРН	-	-	-	
							б) в коробах с открываемыми крышками	"	"	АПВ, ПВИ, АПРН, ПРН	-	АПРН, ПРН	
							в) в стальных трубах	АПРТО, ПРТО, АПВ, ПВИ, АПРН, ПРН	АПРТО, ПРТО, АПВ, ПВИ, АПРН, ПРН	АПРТО, ПРТО, АПВ, ПВИ, АПРН, ПРН	-	АПРТО, ПРТО, АПРН, ПРН	
						3	Скрытая по несгораемым и трудносгораемым поверхностям и конструкциям:						
							а) в виниловых трубах непосредственно	АПВ, ПВИ АПРН, ПРН	-	АПВ, ПВИ, АПРН, ПРН	АПВ, ПВИ, АПРН, ПРН	АПРН, ПРН	
							б) в полиэтиленовых трубах замоничено в бороздах и т.п. в сплошном слое несгораемых материалов	"	-	"	"	"	

ИМ4-6-84 ч. I

I	2	3	4	5	6	7
4	<p>в) в стальных трубах непосредственно</p> <p>Скрытая по сгораемым поверхностям и конструкциям:</p> <p>а) в винилпластовых трубах с подкладкой под трубы не сгораемых материалов и последующим заштукатуриванием</p> <p>б) в стальных трубах непосредственно</p>	<p>АПРТО, ПРТО, АПВ, ПВІ, АПРН, ПРН</p> <p>АПВ, ПВІ, АПРН, ПРН</p> <p>АПРТО, ПРТО, АПВ, ПВІ, АПРН, ПРН</p>	<p>АПРТО, ПРТО, АПВ, ПВІ, АПРН, ПРН</p> <p>-</p> <p>АПРТО, ПРТО, АПВ, ПВІ, АПРН, ПРН</p>	<p>АПРТО, ПРТО, АПВ, ПВІ, АПРН, ПРН</p> <p>АПВ, ПВІ, АПРН, ПРН</p> <p>АПРТО, ПРТО, АПВ, ПВІ, АПРН, ПРН</p>	<p>-</p> <p>АПВ, ПВІ, АПРН, ПРН</p> <p>-</p>	<p>АПРТО, ПРТО, АПРН, ПРН</p> <p>АПРН, ПРН</p> <p>АПРТО, ПРТО, АПРН, ПРН</p>

Копировать

Р14-6-84 ч. I

Формат А4

313-804 5.12.84 г. 1

Т а б л и ц а 8

Провода термоэлектродные по ГОСТ 24335-80

Марка	Характеристика провода	Сечение жил, мм ²	Металл, сплав или пара сплавов (в скобках - условное обозначение материала жилы)	Условия применения	Наружный размер провода, мм
1	2	3	4	5	6
ПТВ	Провод с изоляцией из поливинилхлорида, двухжильный	0,2 1,0 2,5	Медь - константан (м) Медь-медно-никелевый сплав ПП (П) Хромель-копель (ХК) Медь-копель (МК)	В сухих и сырых помещениях, в трубах, в приборах. Где возможно воздействие хлора или газов хлора применять запрещается	1,5x3,5 3,1x6,8 3,8x8,0
ПТВВ	То же, гибкий	1,0 1,5 1,8 2,5	То же, и медь - медно-никелевый сплав МН-2,4 (М-МН)	То же, где требуется повышенная гибкость	3,2x6,9 3,5x7,5 3,7x7,9 4,0x8,5
ПТВО	Провод с поливинилхлоридной изоляцией в поливинилхлоридной оболочке, двухжильный	2,5	Медь-константан (м) Медь-медно-никелевый сплав ПП (П) Хромель-копель (ХК) Медь-копель (МК)	Для прокладки в помещениях, где требуется механическая прочность	4,8x7,7

М4-6-84 ч. 1

Копировали

Формат А4

71

Лист

373-804 Б. 12.84с. 8/1

Продолжение табл. 8

I	2	3	4	5	6
ПТТВО	То же, гибкий	1,0 1,5 1,8 2,5	То же	То же, где требуется повышенная гибкость	4,2x6,6 4,5x7,2 4,7x7,6 5,0x8,2
ПТВП	Провод с изоляцией из поливинилхлорида в оплетке из стальной проволоки, двухжильный	1,0	Медь-константан (М) Медь-медно-никелевый сплав ПП (П) Хромель-копель (ХК) Медь-копель (МК)	В сухих, влажных помещениях и наружных установках и там, где требуется защита от механических воздействий	4,3x8,0
ПТП	Провод с изоляцией из полиэтилентерефталатной пленки и в общей оплетке из лавсановых нитей, двухжильный	1,5 1,8 2,5	То же	Для прокладки в жарких помещениях и внутри приборов	2,7x4,5 2,9x4,9 3,2x5,5
ПТПЭ	То же, экранированный	1,5 1,8 2,5	То же	То же, где требуется защита от внешних электромагнитных полей и механических воздействий	3,5x5,2 3,7x5,7 4,0x6,3

ИМ4-6-84 ч. I

Контрорел

Формат А4

Лист 72

Инд.№ подл.	Подп. и дата	Взам.инв. №	Инд.№ дубл.	Подп. и дата
815-804	5.12.84			

Продолжение табл. 8

Г	2	3	4	5	6
ПТФ	Провод с изоляцией из фторопластовой пленки в обмотке и оплетке из стеклоленты, пропитанных кремнийорганическим лаком, одножильный	0,5 1,5 2,5 4,0	Сплав никель-медь (НМ) Сплав медь-титан (МТ)	В помещениях жарких при условии фиксированного монтажа. Для присоединения пиротехнических устройств	2,2 2,3 3,3 3,8
ПТФЭ	То же, экранированный	0,5 1,5 2,5 4,0	То же	То же, где требуется защита от внешних электромагнитных полей и механических воздействий	2,8 3,4 3,9 4,6

Копировать

ГМ4-С-84 ч. I

Формат А4

Лист
23

Для обозначения соответствующего металла или сплава в проводах типа ПКВ, ПКЛ, ПТВ изоляция или пряди в обмотке имеют расцветку:

- для меди - красную или розовую;
- хромели - фиолетовую или черную;
- копели - желтую или оранжевую;
- константан - коричневую;
- т.п. - зеленую.

В проводах типа ФТ в оплетку звездочк цветные нити из талка, расцветка которых соответствует:

- хромель Т - фиолетовая или черная;
- аломель - зеленая.

Монтаж термоэлектродных проводов должен производиться при температуре не ниже -15°C .

Кроме рекомендованных выше марок проводов в электропроводках систем автоматизации могут, при необходимости, применяться провода других марок. При этом, подбор их характеристик и определение допустимой области применения должен производиться с учетом требований конкретных стандартов или технических условий на провода и рекомендаций настоящего руководящего материала.

175-401 10.11.11 24

№	Лист	№ докум.	Подп.	Дата

РМ4-6-84 ч. I

Лист
24

ТЕХНИЧЕСКИЕ ДАННЫЕ И УКАЗАНИЯ ПО ПРИМЕНЕНИЮ НАИБОЛЕЕ
УПОТРЕБИТЕЛЬНЫХ В ЭЛЕКТРОПРОВОДКАХ СИСТЕМ АВТОМАТИЗАЦИИ
КАБЕЛЕЙ

(приложение составлено на основе данных стандартов и
технических условий на кабели)

Т а б л и ц а I

Контрольные кабели с резиновой и пластмассовой изоля-
цией по ГОСТ 1508-78 для электропроводок систем авто-
матизации

Марка 1	Наименование 2
АКРВГ КРВГ	С алюминиевой и медной жилой (соответственно), изоляция из резины, оболочка из поливинилхлоридного пластика
АКРВГЭ КРВГЭ	С алюминиевой и медной жилой (соответственно), изоляция из резины, общий экран из алюминиевой или медной фольги, оболочка из поливинилхлоридного пластика
АКРВЕ КРВЕ	С алюминиевой и медной жилой (соответственно), изоляция из резины, оболочка из поливинилхлоридного пластика, броня из двух стальных лент, наружный покров
АКРВЕГ КРВЕГ	С алюминиевой и медной жилой (соответственно), изоляция из резины, оболочка из поливинилхлоридного пластика, броня из двух стальных лент
АКРВЕБТ КРВЕБТ	С алюминиевой и медной жилой (соответственно), изоляция из резины, оболочка из поливинилхлоридного пластика, броня из одной профилированной стальной ленты
КРВЕБ	С медной жилой, изоляция из резины, оболочка из поливинилхлоридного пластика, броня из двух стальных лент, неогрущий наружный покров
АКРПГ КРПГ	С алюминиевой и медной жилой (соответственно), изоляция из резины, оболочка из резины, не распространяющей горение

5-12.811

Изд.	Лист	№ докум.	Подп.	Дата

РМ4-6-84 ч.1

Лист
25

Продолжение табл. I

I	2
АКРНБ КРНБ	С алюминиевой и медной жилой (соответственно), изоляция из резины, оболочка из резины, не распространяющей горение
АКРНБТ КРНБТ	С алюминиевой и медной жилой (соответственно), изоляция из резины, оболочка из резины, не распространяющей горение, броня из двух стальных лент
АКРНББТ КРНББТ	С алюминиевой и медной жилой (соответственно), изоляция из резины, оболочка из резины, не распространяющей горение, броня из одной профилированной стальной ленты
КРНБЯ	С медной жилой, изоляция из резины, оболочка из резины, не распространяющей горение, броня из двух стальных лент, негорючий наружный покров
АКВВГ КВВГ	С алюминиевой и медной жилой (соответственно), изоляция и оболочка из поливинилхлоридного пластика
АКВВГЭ КВВГЭ	С алюминиевой и медной жилой (соответственно), изоляция из поливинилхлоридного пластика, общий экран из алюминиевой или медной фольги, оболочка из поливинилхлоридного пластика
АКВВБ КВВБ	С алюминиевой и медной жилой (соответственно), изоляция и оболочка из поливинилхлоридного пластика, броня из двух стальных лент, наружный покров
АКВВБТ КВВБТ	С алюминиевой и медной жилой (соответственно), изоляция и оболочка из поливинилхлоридного пластика, броня из двух стальных лент
АКВВББТ КВВББТ	С алюминиевой и медной жилой (соответственно), изоляция и оболочка из поливинилхлоридного пластика, броня из одной профилированной стальной ленты
КВВБЯ	С медной жилой, изоляция и оболочка из поливинилхлоридного пластика, броня из двух стальных лент, негорючий наружный покров
АКВВБШ КВВБШ	С алюминиевой и медной жилой (соответственно), изоляция из поливинилхлоридного пластика, броня из двух стальных лент, шланг из поливинилхлоридного пластика

313-104 15.12.84

Изд.	Лист	№ докум.	Подл.	Дата

I	2
КВКШь	С медной жилой, изоляция и оболочка из поливинилхлоридного пластика, броня из круглых стальных проволок, шланг из поливинилхлоридного пластика
АКПСВГ КПСВГ	С алюминиевой и медной жилой (соответственно), изоляция из самозатухающего полиэтилена, оболочка из поливинилхлоридного пластика
АКПСВГЭ КПСВГЭ	С алюминиевой и медной жилой (соответственно), изоляция из самозатухающего полиэтилена, общий экран из алюминиевой или медной фольги, оболочка из поливинилхлоридного пластика
АКПСВБ КПСВБ	С алюминиевой и медной жилой (соответственно), изоляция из самозатухающего полиэтилена, оболочка из поливинилхлоридного пластика, броня из двух стальных лент, наружный покров
КПСВБн	С медной жилой, изоляция из самозатухающего полиэтилена, оболочка из поливинилхлоридного пластика, броня из двух стальных лент, негорючий наружный покров
АКПСВБГ КПСВБГ	С алюминиевой и медной жилой (соответственно), изоляция из самозатухающего полиэтилена, оболочка из поливинилхлоридного пластика, броня из двух стальных лент
АКПСВБТ КПСВБТ	С алюминиевой и медной жилой (соответственно), изоляция из самозатухающего полиэтилена, оболочка из поливинилхлоридного пластика, броня из одной профилированной ленты
АКПСБШь КПСБШь	С алюминиевой и медной жилой (соответственно), изоляция из самозатухающего полиэтилена, броня из двух стальных лент, шланг и поливинилхлоридного пластика
КПС ВКШь	С медной жилой, изоляция из самозатухающего полиэтилена, оболочка из поливинилхлоридного пластика, броня из круглых стальных проволок, шланг из поливинилхлоридного пластика
КРСТ	С медной жилой, изоляция из резины, оболочка из свинца

Ф2.103-34(А4)

15.05.77

Имя, № подл.	Имя, № дубл.	Имя, № докум.	Имя, № докум.
313-104	5.12.87		
Полн. и дата	Полн. и дата	Полн. и дата	Полн. и дата

Продолжение табл. I

I	2
КРСБ	С медной жилой, изоляция из резины, оболочка из свянца, броня из двух стальных лент, наружный покров
КРСБТ	С медной жилой, изоляция из резины, оболочка из свянца, броня из двух стальных лент
КРСК	С медной жилой, изоляция из резины, оболочка из свянца, броня из круглых стальных оцинкованных проволок, наружный покров

313-304 | 5.12.84 | 84

РМ4-6-84 ч. I

Лист

78

Изм. Лист

№ докум.

Подп.

Дата

Копировал

Формат А4

Таблица 2

Номинальное сечение и число жил контрольных кабелей
по ГОСТ 1508-78

Марка кабеля	Номинальное сечение жилы, мм ²					10
	0,75	1	1,5	2,5	4	
Число жил в кабеле						
КРСГ, КРСБ, КРСБГ	-	4,5, 7, 10, 14, 19, 27, 37			4, 7, 10	-
КРСК	-	10, 14, 19, 27, 37	7, 9, 14, 19, 27, 37	7, 10	-	
КРВГ, КРВГЭ, КРВЕ, КРНБ, КРВБГ, КРВЕБГ, КРНГ, КРНБГ, КРНББГ, КРНБН, КВВБН, КПСВБН, КРВБН	4, 5, 7, 10, 14, 19, 27, 37, 52		4, 5, 7, 10, 14, 19, 27, 37	4, 7, 10	-	
КВВГ, КВВГЭ, КВВЕ, КВВБГ, КВВЕБГ, КВББШВ, КПСВГ, КПСВГЭ, КПСВЕ, КПСВЕБГ, КПСВЕБГ, КПСББШВ	4, 5, 7, 10, 14, 19, 27, 37, 52, 61		7, 10, 14, 19, 27, 37			
КВКБШВ, КПСВКБШВ	10, 14, 19, 27, 37		7, 10, 14, 19, 27, 37	7, 10	-	
АКРКГ, АКРВГЭ, АКРВЕ, АКРВБГ, АКРВЕБГ, АКРНГ, АКРНБ, АКРНБГ, АКРНББГ, АКВВГ, АКВВГЭ, АКВВЕБГ, АКПСВГ, АКПСВГЭ, АКПСВЕ, АКПСВЕБГ, АКПСББГ, АКПСББШВ, АКВВЕ	-		4, 5, 7, 10, 14, 19, 27, 37	4, 7, 10		

313-104 5.12.84

Изм.	Лист	№ докум.	Подп.	Дата

РМ4-6-84 ч. I

Лист

79

Т а б л и ц а 3

Наружные диаметры контрольных кабелей по ГОСТ 1508-78 с медными и алюминиевыми жилами с резиновой изоляцией, мм

Число жил	КРВГ		КРВБ		КРВБГ		КРВБГТ		КРВГЭ		КРНГ		КРНБ		КРНБГ		КРНБГТ		КРСТ	КРСБ	КРСБГ	КРСК
	КРВГ	АКРВГ	КРВБ	АКРВБ	КРВБГ	АКРВБГ	КРВБГТ	АКРВБГТ	КРВГЭ	АКРВГЭ	КРНГ	АКРНГ	КРНБ	АКРНБ	КРНБГ	АКРНБГ	КРНБГТ	АКРНБГТ				
$S = 0,75 \text{ мм}^2$																						
4	10,2	17,4	13,4	13,8	10,6	10,6	17,8	13,8	14,2	-	-	-	-	-	-	-	-	-	-	-	-	-
5	11,0	18,2	14,2	14,6	11,5	11,4	18,6	14,6	15,0	-	-	-	-	-	-	-	-	-	-	-	-	-
7	11,9	19,1	15,1	15,5	12,4	12,3	19,5	15,5	15,9	-	-	-	-	-	-	-	-	-	-	-	-	-
10	14,9	22,9	18,9	18,5	15,3	15,9	23,9	19,9	19,5	-	-	-	-	-	-	-	-	-	-	-	-	-
14	16,1	24,1	20,1	19,7	16,5	17,1	25,1	21,1	20,7	-	-	-	-	-	-	-	-	-	-	-	-	-
19	17,9	25,9	21,9	21,5	18,7	18,9	26,9	22,9	22,5	-	-	-	-	-	-	-	-	-	-	-	-	-
27	21,7	29,7	25,7	25,3	22,1	22,7	30,7	26,7	26,3	-	-	-	-	-	-	-	-	-	-	-	-	-
37	24,2	32,2	28,2	27,8	24,6	25,2	33,2	29,2	28,8	-	-	-	-	-	-	-	-	-	-	-	-	-
52	28,4	36,4	32,4	32,0	29,2	30,0	38,0	34,0	33,6	-	-	-	-	-	-	-	-	-	-	-	-	-
$S = 1,0 \text{ мм}^2$																						
4	10,5	17,7	13,7	14,1	11,0	10,9	18,1	14,1	14,5	9,9	18,0	14,1	-	-	-	-	-	-	-	-	-	-
5	11,5	18,7	14,7	15,1	11,9	11,9	19,2	15,1	15,5	10,8	19,0	15,0	-	-	-	-	-	-	-	-	-	-
7	12,4	19,6	15,6	16,0	12,8	12,8	20,0	16,0	16,4	11,8	20,0	16,0	-	-	-	-	-	-	-	-	-	-
10	15,5	23,5	19,5	19,1	16,0	16,5	24,5	20,5	20,1	14,9	23,9	19,9	31,1	-	-	-	-	-	-	-	-	-
14	16,8	24,8	20,8	20,4	17,2	17,8	25,8	21,8	21,1	16,2	25,2	21,2	32,4	-	-	-	-	-	-	-	-	-
19	19,1	27,1	23,1	22,7	19,5	20,1	23,1	24,1	23,7	18,0	27,0	23,0	34,2	-	-	-	-	-	-	-	-	-
27	22,7	30,7	26,7	26,3	23,1	23,7	31,7	27,7	27,3	21,6	30,6	26,6	37,8	-	-	-	-	-	-	-	-	-
37	25,3	33,3	29,3	28,9	25,7	26,3	34,3	30,3	29,9	24,5	33,5	29,5	40,7	-	-	-	-	-	-	-	-	-
52	30,1	38,1	34,1	33,7	30,5	31,3	39,3	35,3	34,9	-	-	-	-	-	-	-	-	-	-	-	-	-
$S = 1,5 \text{ мм}^2$																						
4	11,1	18,3	14,3	14,7	11,6	11,5	18,7	14,7	15,1	10,5	18,7	14,7	-	-	-	-	-	-	-	-	-	-
5	12,1	19,3	15,3	15,7	12,5	12,5	19,7	15,7	16,1	11,5	19,7	15,7	-	-	-	-	-	-	-	-	-	-

315-804 5.12.84

Число жёл														
	КРВГ АКРВГ	КРВЕ АКРЕВ	КРВЛ АКРВЛ	КРВЕОТ АКРЕВОТ	КРВГЭ АКРВГЭ	КРНГ АКРНГ	КРНБ АКРНБ	КРВГ АКРВГ	КРВЕОТ АКРЕВОТ	КРСТ	КРСОБ	КРСОБГ	КРСК	
	$\mathcal{S} = 1,5 \text{ мм2}$													
7	13,1	21,1	17,1	16,7	13,6	14,1	22,1	18,1	17,7	12,5	20,7	16,7	-	
10	16,5	24,5	20,5	20,1	16,9	17,5	25,5	21,5	21,1	15,9	24,9	20,9	32,1	
14	17,9	25,9	21,9	21,5	18,7	18,9	26,9	22,9	22,5	17,2	26,2	22,2	33,4	
19	20,3	28,3	24,3	23,9	20,7	21,3	29,3	25,3	24,9	19,2	28,2	24,2	35,4	
27	24,1	32,1	28,1	27,7	24,6	25,2	33,2	29,2	28,8	23,3	32,3	28,3	39,5	
37	27,0	35,0	31,0	30,6	27,4	28,0	36,0	32,0	31,6	26,4	35,4	31,4	42,6	
52	32,1	40,1	36,1	35,7	32,6	33,4	41,4	37,4	37,0	-	-	-	-	

	$\mathcal{S} = 2,5 \text{ мм2}$													
4	12,1	19,3	15,3	15,7	12,5	12,5	19,7	15,7	16,1	11,4	19,6	15,6	-	
5	13,2	21,2	17,2	16,8	13,6	14,2	22,2	18,2	17,8	12,5	20,7	16,7	-	
7	14,3	22,3	18,3	17,9	14,7	15,3	23,3	19,3	18,9	13,7	22,7	18,7	29,9	
10	18,4	26,4	22,4	22,0	18,9	19,4	27,4	23,4	23,0	17,4	26,4	22,4	33,6	
14	20,0	28,0	24,0	23,6	20,4	21,0	29,0	25,0	24,6	19,0	28,0	24,0	35,2	
19	22,2	30,2	26,2	25,8	22,6	23,2	31,2	27,2	26,8	21,2	30,2	26,2	37,4	
27	26,5	34,5	30,5	30,1	27,0	27,6	35,6	31,6	31,2	25,9	34,9	30,9	42,1	
37	30,1	38,1	34,1	33,7	30,5	31,3	39,3	35,3	34,9	29,3	38,3	34,3	45,6	

№ инв. — 1555?
 № инв. № док. № инв. № инв. № инв. № инв.
 Погл. в дата Погл. в дата
 313-104 5.12.84
 02.108-5а(А4)

№ инв.	Лист	№ докум.	Погл.	Дата	ФМ4-6-84 ч.1	Лист
						81

Т а б л и ц а 4

Наружные диаметры контрольных кабелей по ГОСТ 1508-78
с медными и алюминиевыми жилами с поливинилхлоридной
изоляцией, мм

Ч и с л о жил	КВВГ АККВГ	КВВЕ АККВЕ	КВВГ АККВГ	КВВЕГ АККВЕГ	КВВГЭ АККВГЭ	КВВШ АККВШ
$S = 0,75 \text{ мм}^2$						
4	7,6	14,8	10,8	11,2	8,1	13,8
5	8,3	15,5	11,5	11,9	9,3	14,4
7	9,5	16,7	12,7	13,1	10,0	15,1
10	11,7	18,9	14,9	15,3	12,1	17,2
14	12,6	19,8	15,8	16,2	13,0	18,1
19	13,9	21,9	17,9	17,5	14,3	19,4
27	16,4	24,4	20,4	20,0	16,8	21,9
37	18,6	26,6	22,6	22,2	19,0	24,2
52	21,7	29,7	25,7	25,3	22,5	27,2
61	22,9	30,9	26,9	26,5	23,4	28,5
$S = 1,00 \text{ мм}^2$						
4	9,1	16,3	12,3	12,7	9,5	14,7
5	9,8	17,0	13,0	13,4	10,3	15,4
7	10,6	17,8	13,8	14,2	11,0	16,2
10	13,1	21,1	17,1	16,7	13,6	18,7
14	14,2	22,2	18,2	17,8	14,6	19,7
19	15,7	23,7	19,7	19,3	16,1	21,2
27	19,0	27,0	23,0	22,6	19,4	24,5
37	21,1	29,1	25,1	24,7	21,6	26,7
52	24,7	32,7	28,7	28,3	25,1	30,2
61	26,2	34,2	30,2	29,8	26,6	31,7

332-104 5.12.84

РМ4-6-84 ч. I

Лист

Изм. Лист № докум. Подл. Дата

82

Копировал

Формат А4

Продолжение табл. 4

Число жил	КВВГ АКВВГ	КВВЕ АКВВЕ	КВВЕГ АКВВЕГ	КВВЕОГ АКВВЕОГ	КВВГЭ АКВВГЭ	КВВОШВ АКВВОШВ
$S = 1,5 \text{ мм}^2$						
4	9,7	16,9	12,9	13,3	10,1	15,2
5	10,5	17,7	13,7	14,1	10,9	16,0
7	11,3	18,5	14,5	14,9	11,8	16,9
10	14,1	22,1	18,1	17,7	14,5	19,6
14	15,2	23,2	19,2	18,8	15,7	20,8
19	16,9	24,9	20,9	20,5	17,3	22,4
27	20,4	28,4	24,4	24,0	20,9	26,0
37	22,8	30,8	26,8	26,4	23,2	28,4
52	25,7	34,7	30,7	30,3	27,1	32,3
61	28,3	26,3	32,3	31,9	29,2	34,3

$S = 2,5 \text{ мм}^2$

4	10,6	17,8	13,8	14,2	11,1	16,2
5	11,5	18,7	14,7	15,1	12,0	17,1
7	12,5	19,7	15,7	16,1	12,9	18,0
10	15,6	23,6	19,6	19,2	16,1	21,2
14	16,9	24,9	20,9	20,5	17,4	22,5
19	19,2	27,2	23,2	22,8	19,6	24,8
27	22,8	30,8	26,8	26,4	23,3	28,4
37	25,5	33,5	29,5	29,1	26,0	31,1

375-84 2.16.81.82

И.з.	Лист	№ докум.	Подл.	Дата	FM4-6-84 ч. I	Лист
						83

Т а б л и ц а 5

Наружные диаметры контрольных кабелей по ГОСТ 1508-78
с медными и алюминиевыми жилами, с изоляцией из само-
затухающего полиэтилена, мм

Число жил	КПСВГ АКПСВГ	КПСВБ АКПСВБ	КПСВБГ АКПСВБГ	КПСВББГ АКПСВББГ	КПСБольш АКПСБольш	КПСВГЭ АКПСВГЭ
$S' = 0,75 \text{ мм}^2$						
4	7,6	14,8	10,8	11,2	13,8	8,1
5	8,3	15,5	11,5	11,9	14,4	9,3
7	9,5	16,7	12,7	13,1	15,1	10,0
10	11,7	18,9	14,9	15,3	17,2	12,1
14	12,6	19,8	15,8	16,2	18,1	13,0
19	13,9	21,9	17,9	17,5	19,4	14,3
27	16,4	24,4	20,4	20,0	21,9	16,8
37	18,6	26,6	22,6	22,2	24,2	19,0
52	21,7	29,7	25,7	25,3	27,2	22,1
61	22,9	30,9	26,9	26,5	28,5	23,4
$S = 1 \text{ мм}^2$						
4	8,0	15,2	11,2	11,6	14,2	9,1
5	9,3	16,5	12,5	12,9	14,9	9,7
7	10,0	17,2	13,2	13,6	15,6	10,4
10	12,3	19,5	15,5	15,9	17,9	12,8
14	13,3	21,3	17,3	16,9	18,8	13,7
19	14,7	22,7	18,7	18,3	20,2	15,1
27	17,3	25,3	21,3	20,9	22,9	17,8
37	19,7	27,7	23,7	23,3	25,3	20,2
52	23,0	31,0	27,0	26,6	28,6	23,4
61	24,4	32,4	28,4	28,0	29,9	24,8

313-804 | 5.12.84 | 84

И.з.	Лист	№ докум.	Подл.	Дата

РМ4-6-84 ч. I

Лист

84

Продолжение табл. 5

Число квд	КПСВГ АКПСВГ	КПСВБ АКПСВБ	КПСВГ АКПСВГ	КПСВБот АКПСВБот	КПСБотШв АКПСБотШв	КПСВГЭ АКПСВГЭ
--------------	-----------------	-----------------	-----------------	---------------------	-----------------------	-------------------

$\delta = 1,5 \text{ мм2}$

4	9,2	16,4	12,4	12,8	14,8	9,6
5	9,9	17,1	13,1	13,5	15,5	10,4
7	10,7	17,9	13,9	14,3	16,3	11,2
10	13,3	21,3	17,3	16,9	18,8	13,7
14	14,3	22,3	18,3	17,9	19,9	14,8
19	15,9	23,9	19,9	19,5	21,4	16,3
27	19,2	27,2	23,2	22,8	24,8	19,7
37	21,4	29,4	25,4	25,0	27,0	21,8
52	25,0	33,0	29,0	28,6	30,6	25,5
61	26,5	34,5	30,5	30,1	32,1	27,0

$\delta = 2,5 \text{ мм2}$

4	10,1	17,3	13,3	13,7	15,7	10,6
5	11,0	18,2	14,2	14,6	16,6	11,4
7	11,9	19,1	15,1	15,5	17,4	12,3
10	14,9	22,8	18,8	18,4	20,4	15,3
14	16,8	24,1	20,1	19,7	21,6	16,5
19	17,8	25,8	21,8	21,4	23,4	18,6
27	21,6	29,6	25,6	25,2	27,2	22,0
37	24,1	32,1	28,1	27,7	29,7	24,6

№2.108-3а(А4)
 Подп. в паств. Взам.инв. № Инв. № субл. Подп. в паств.

Инв. № подл.	Подп. в паств.	Взам.инв. №	Инв. № субл.	Подп. в паств.
313-804	5.12.84			
Изм.	Лист	№ докум.	Подп.	Дата

РМ4-6-84 ч. I

Лист

85

Таблица 6

Массы контрольных кабелей по ГОСТ 1508-78 с медными
жилами с резиновой изоляцией, кг/км

Число жил													
	КРВГ	КРВЕ	КРВГТ	КРВЕГТ	КРВГЭ	КРСТ	КРСЕ	КРСЕГ	КРСК	КРГТ	КРНЕ	КРНЕГ	КРНЕЭТ
$S = 0,75 \text{ мм}^2$													
4	135	431	311	238	142	-	-	-	-	163	466	344	270
5	156	469	343	267	167	-	-	-	-	187	508	379	302
7	196	528	395	315	209	-	-	-	-	230	572	436	353
10	285	811	649	433	284	-	-	-	-	356	910	740	514
14	352	911	740	624	362	-	-	-	-	425	1013	833	713
19	449	1060	874	750	479	-	-	-	-	531	1171	977	848
27	638	1357	1142	999	645	-	-	-	-	745	1492	1268	1122
37	821	1611	1375	1222	839	-	-	-	-	937	1755	1512	1354
52	1122	2029	1763	1590	1159	-	-	-	-	1306	2260	1980	1800

 $S = 1 \text{ мм}^2$

4	150	452	330	256	159	417	742	617	-	179	490	365	289
5	182	506	376	298	186	471	816	684	-	216	548	415	335
7	224	568	431	348	235	547	915	775	-	259	611	471	387
10	327	870	703	481	322	725	1300	1130	2766	397	969	794	676
14	404	984	807	687	414	866	1480	1299	3015	481	1089	904	780
19	534	1179	984	854	547	1026	1693	1498	3415	625	1289	1095	961
27	739	1486	1262	1116	743	1323	2094	1871	3967	851	1626	1395	1244
37	953	1774	1530	1372	970	1718	2579	2334	4606	1075	1924	1673	1510
52	1329	2285	2005	1824	1342	-	-	-	-	1496	2488	2198	2012

 $S = 1,5 \text{ мм}^2$

4	178	493	366	290	186	461	800	670	-	210	534	405	326
---	-----	-----	-----	-----	-----	-----	-----	-----	---	-----	-----	-----	-----

Р14-6-84 ч. I

Лист

16

Копировал

Формат А4

315-204 5 12.01.84

Продолжение табл. 6

Число жил														
	КРВГ	КРВБ	КРВГ	КРВБОТ	КРВГЭ	КРСТ	КРСБ	КРСЕГ	КРСК	КРНГ	КРНБ	КРНЕГ	КРНЕБОТ	
$S = 1,5 \text{ мм}^2$														
5	211	548	413	332	219	524	886	748	-	246	592	454	371	
7	269	744	596	400	596	613	998	852	-	328	852	675	468	
10	393	965	790	672	386	817	1422	1244	2973	473	1073	890	768	
14	495	1106	920	796	518	973	1616	1428	3250	578	1218	1024	895	
19	653	1332	1128	992	665	1177	1881	1676	3590	750	1457	1245	1105	
27	908	1690	1456	1303	908	1617	2442	2206	4489	1029	1847	1604	1446	
37	1178	2047	1790	1624	1192	2094	3012	2752	5213	1309	2206	1941	1771	
52	1642	2656	2359	2169	1654	-	-	-	-	1832	2882	2576	2380	

113-004 б.п.п.п.п.п.

Мз	Лист	№ докум.	Подл.	Дата	FM4-6-84 ч. I	Лист
						87

Т а б л и ц а 7

Массы контрольных кабелей по ГОСТ 1508-78 с алюминиевыми жилами с резиновой изоляцией, кг/км

Число жил	АКРБГ	АКРББ	АКРБГ	АКРББГ	АКРББГ	АКРБГ	АКРББ	АКРБГ	АКРББГ
$S = 2,5 \text{ мм}^2$									
4	171	509	373	292	175	206	552	414	331
5	199	677	528	331	205	260	767	610	401
7	248	757	599	390	256	314	851	686	466
10	378	1004	814	387	367	471	1124	926	796
14	462	1132	930	796	466	559	1258	1048	909
19	581	1314	1095	950	592	688	1449	1222	1073
27	804	1658	1405	1242	802	944	1830	1568	1399
37	1056	2012	1732	1551	1068	1225	2215	1925	1739

Т а б л и ц а 8

Массы контрольных кабелей по ГОСТ 1508-78 с медными жилами с поливинилхлоридной изоляцией, кг/км

Число жил	КВВГ	КВВБ	КВВБГ	КВВББГ	КВВГБ	КВВБШВ
$S = 0,75 \text{ мм}^2$						
4	81	319	220	159	91	280
5	96	350	245	181	117	306
7	132	412	298	229	145	344
10	188	516	385	305	195	432
14	232	580	441	358	245	198

РМ4-6-84 ч.1

Лист

88

Копировал

Формат А4

213-204/5.12.84с.88

Продолжение табл. 8

Ч и с л о ж и л	КВВГ	КВВБ	КВВБГ	КВВББГ	КВВГЭ	КВВБШБ
$S = 1,5 \text{ мм}^2$						
37	88I	I63I	I407	I260	925	I338
52	I242	2I02	I848	I683	I258	I734
6I	I427	2333	2066	I893	I476	I983

Т а б л и ц а 9

Массы контрольных кабелей по ГОСТ I508-78 с алюминиевыми жилами с поливинилхлоридной изоляцией,
кг/км

Ч и с л о ж и л	АКВГ	АКВВБ	АКВВБГ	АКВВББГ	АКВВГЭ	АКВВБШБ
$S = 2,5 \text{ мм}^2$						
4	I26	430	307	233	I35	354
5	I46	470	340	262	I56	390
7	I82	528	390	307	I92	443
IO	263	809	64I	4I8	26I	556
I4	3I7	900	722	602	328	644
I9	4I6	I064	868	738	430	783
27	569	I3I9	I095	948	578	989
37	725	I552	I307	II47	744	I200

313-804 13 17.8.84

Т а б л и ц а I C

Массы контрольных кабелей по ГОСТ 1508-78 с медными жилами с изоляцией из самозатухающего полиэтилена, кг/км

Число жил	КПСВГ	КПСВБ	КПСВБТ	КПСВББТ	КПСВГЭ	КПСБбШв
$S = 0,75 \text{ мм}^2$						
4	77	315	216	155	87	276
5	91	345	240	126	112	301
7	124	404	290	223	137	336
10	178	506	375	295	184	421
14	218	566	427	344	231	483
19	275	773	618	414	290	555
27	377	946	771	654	389	696
37	497	1128	936	809	518	861
52	675	1394	1179	1036	693	1086
61	766	1519	1294	1146	793	1206
$S = 1 \text{ мм}^2$						
4	91	339	236	173	112	296
5	118	394	282	213	129	326
7	148	439	321	249	160	369
10	211	553	417	334	217	465
14	263	743	593	401	275	531
19	334	854	693	480	349	627
27	457	1051	870	748	472	794
37	608	1270	1070	938	630	920
52	828	1584	1358	1210	848	1262
61	949	1744	1508	1358	972	1410

512-007 2.1.2.8.1.88

Изм.	Лист	№ докум.	Подп.	Дата

РМ4-6-84 ч.1

Лист

91

Продолжение табл. 10

Число жил	КПСВГ	КПСВБ	КПСВБГ	КПСВББГ	КПСВБЭ	КПСБШь
$S = 1,5 \text{ мм}^2$						
4	126	400	288	220	135	330
5	147	435	318	247	159	365
7	187	493	369	295	200	420
10	270	750	600	403	273	529
14	338	847	689	480	351	624
19	435	989	819	593	450	748
27	617	1265	1069	939	630	982
37	802	1512	1294	1159	822	1210
62	1097	1910	1668	1511	1117	1564
61	1257	2111	1858	1695	1283	1755

Т а б л и ц а II

Массы контрольных кабелей по ГОСТ 1508-78 с алюминиевыми жилами с изоляцией из самозатухающего полиэтилена, кг/км

Число жил	АКПСВГ	АКПСВБ	АКПСВБГ	АКПСВББГ	АКПСВБЭ	АКПСБШь
$S = 2,5 \text{ мм}^2$						
4	110	404	285	212	119	330
5	127	440	314	238	131	362
7	156	488	355	275	167	408
10	225	748	586	312	226	508
14	272	849	660	544	281	583
19	337	945	760	606	367	683
27	480	1196	981	840	489	881
37	605	1392	1158	1005	625	1058

315-804 5.12.84

РМ4-6-84 ч. I

Лист

92

Контрольные кабели по ГОСТ 1508-78 предназначены для эксплуатации при температуре окружающей среды от -50°C до $+50^{\circ}\text{C}$ и относительной влажности воздуха до $98\pm 2\%$ при температуре 40°C . Длительно допустимая температура на жиле должна быть для кабелей с резиновой изоляцией не более 65°C , с поливинилхлоридной и полиэтиленовой изоляцией - не более 70°C .

Прокладка кабелей без предварительного нагрева должна производиться при температуре не ниже: -20°C - для небронированных кабелей в свинцовой оболочке; -15°C - для небронированных кабелей в резиновой и поливинилхлоридной оболочке, а также для бронированных одной профилированной стальной лентой; -7°C - для остальных бронированных кабелей.

Т а б л и ц а 12

Рекомендуемые области применения контрольных кабелей по
ГОСТ 1508-78 в электропроводах систем автоматизации

Таблица 4-20

Марка кабелей	Рекомендуемая область применения
КРСТ	Внутри помещений, в каналах, туннелях, в местах, не подверженных вибрации, при отсутствии механических повреждений на кабель, в среде, нейтральной по отношению к свинцу
КРСК	В местах, где кабель подвергается значительным растягивающим усилиям
КРСБ	В земле (траншеях), если кабель не подвергается значительным растягивающим усилиям
КРСБ, КРВБТ, КПСВБТ, КРНБТ, КРВББТ, КРНББТ, КВВБТ, КПСВББТ, АКРВБТ, АКВБТ, АКПСВБТ, АКРНБТ, АКРВББТ, АКПНБТ, АКРВБББТ, АКПНББТ, АКПСВББТ	В помещениях, каналах, туннелях, если кабель не подвергается значительным растягивающим усилиям

313-804
 5-12-84
 21.08-5а (А4)

Изм.	Лист	№ докум.	Подп.	Дата

FM4-6-84 ч. I

Лист
93

Продолжение табл. 12

Марка кабелей	Рекомендуемая область применения
КРВГ,КВГ,КМГ, КПсВГ,АКВГ, АКРВГ,АКРМГ, АКПсВГ	В помещениях, каналах, туннелях, в условиях агрессивной среды при отсутствии механических воздействий на кабель
КРМГЭ,КВМГЭ, КПсМГЭ,АКРМГЭ, АКВМГЭ,АКПсМГЭ	В помещениях, каналах, туннелях, при отсутствии механических воздействий на кабель, в условиях агрессивной среды и необходимости защиты электрических цепей от влияния внешних электрических полей
КРВБ,КРМБ,КВББ, КПсББ, АКРВБ, АКРМБ,АКВББ, АКПсББ,	В земле (траншеях) в условиях агрессивной среды и в местах, подверженных воздействию блуждающих токов, если кабель не подвергается значительным растягивающим усилиям
КПсБШв,КВБШв, АКПсБШв, АКВБШв,	В помещениях, каналах, туннелях, в земле (траншеях), в том числе в условиях агрессивной среды, и в местах, подверженных воздействию блуждающих токов, если кабель не подвергается значительным растягивающим усилиям
КПсВКШв,КВКШв,	То же, если кабель подвергается значительным растягивающим усилиям
АКПсВГ,КПсВГ, АКВВГ,КВВГ	В земле (траншеях), при условии обеспечения защиты указанных небронированных кабелей в местах выхода на поверхность от механических повреждений в эксплуатации
Кабели всех марок	На открытом воздухе, при условии защиты их от механических повреждений и воздействия прямых лучей

313-104 5.12.84

РМ4-6-84 ч.1

Лист

94

Кроме кабелей по ГОСТ 1508-78 в электропроводках систем автоматизации могут применяться кабели других марок. При этом, подбор их характеристик и определение допустимой области применения должен производиться с учетом требований конкретных стандартов и рекомендаций настоящего руководящего материала.

3/2-10/1 12.14.81/2 89/2

Изм.	Лист	№ докум.	Подп.	Дата

РМ4-6-84 ч. I

Лист
95

Приложение 5

ПРОВОДА И КАБЕЛИ С АЛКОМЕДНЫМИ ЖИЛАМИ

(приложение составлено на основе данных технических условий)

В настоящее время кабельная промышленность выпускает новый вид проводов и кабелей - с алюмомедными токопроводящими жилами, которые начинают находить применение и в электропроводах систем автоматизации.

Провода типа АМШВ с алюмомедной жилой с полихлорвиниловой изоляцией изготавливаются по техническим условиям ТУ16-70.5.145-80. Сечения жил от 1,5 мм² до 10 мм². Номинальное напряжение цепей, в которых могут применяться провода - до 380 и 660В переменного тока частотой до 400 Гц и 500 и 1200В постоянного тока.

Электрическое сопротивление 1 км провода приведенное к температуре 20°C для жил сечением 1,5; 2,5; 4; 6; 10 мм² соответственно составляет -19,25; 11,65; 7,18; 4,84 и 2,86 Ом.

Допустимые токовые нагрузки на алюмомедные провода даны в табл.5 приложения 2.

Кабели контрольные с алюмомедными жилами в поливинилхлоридной оболочке, с изоляцией из поливинилхлоридного пластика или самозатухающего полиэтилена изготавливаются по ТУ16-705.15-80. Кабели предназначены для применения в цепях напряжением до 660В переменного тока частотой до 1000 Гц и напряжением до 1000В постоянного тока.

Контрольные кабели с алюмомедными жилами выпускаются двух сечений - 1,5 и 2,5 мм². Число жил в кабелях сечением 1,5 мм² - 4; 5; 7; 10; 14; 19; 27; 37; 52; 61, в кабелях сечением 2,5 мм² - 4; 5; 7; 10; 14; 19; 27; 37.

Электрическое сопротивление токопроводящей жилы, пересчитанное на сечение 1 мм², длину 1 км и температуру 20°C не превышает 27,5 Ом.

313-804 5.12.81

Изм	Лист	№ докум.	Подп.	Дата

РМ4-6-84 ч.1

Лист
96

Марки алюмомедных контрольных кабелей дана в табл. I.

Т а б л и ц а I

Контрольные кабели с алюмомедными жилами

Марка кабеля	Наименование элементов кабеля
АМКВВГ	Алюмомедная жила, изоляция и оболочка из поливинилхлоридного пластика
АМКПсВГ	Алюмомедная жила, изоляция из самозатухающего полиэтилена, оболочка из поливинилхлоридного пластика
АМКВВГЭ	Алюмомедная жила, изоляция из поливинилхлоридного пластика, общий экран из алюминиевой или медной фольги, оболочка из полихлорвинилового пластика
АМКПсВГЭ	Алюмомедная жила, изоляция из самозатухающего полиэтилена, общий экран из алюминиевой или медной фольги, оболочка из поливинилхлоридного пластика
АМКВВБГ	Алюмомедная жила, изоляция и оболочка из поливинилхлоридного пластика, броня из одной профилированной стальной ленты
АМКПсБГ	Алюмомедная жила, изоляция из самозатухающего полиэтилена, оболочка из поливинилхлоридного пластика, броня из одной профилированной стальной ленты
АМКВБШ	Алюмомедная жила, изоляция из поливинилхлоридного пластика, броня из двух стальных лент, шланг из поливинилхлоридного пластика
АМКПсБШ	Алюмомедная жила, изоляция из самозатухающего полиэтилена, броня из двух стальных лент, шланг из поливинилхлоридного пластика

№ 108-3а(А4)
 Инв. № подл. 313-2014
 Подл. в ленте 5-12-84
 Взам. инв. № Инв. № дубл. Подл. в ленте 1557

М4-6-84 ч. I

Изм. Лист № докум. Подл. Дата

Лист

97

Приложение 6

КОРОБА, ЛОТКИ И ИЗДЕЛИЯ ДЛЯ ИХ КРЕПЛЕНИЯ, ИЗГОТАВЛИВАЕМЫЕ
ЗАВОДАМИ И МОНТАЖНЫМИ ОРГАНИЗАЦИЯМИ ГЛАВМОНТАЖАВТОМАТИКИ
МИНМОНТАЖСПЕЦСТРОЯ СССР

(приложение составлено на основе номенклатурного каталога изделий за-
водов Главмонтажавтоматики и "Инструкция по монтажу электрических
проводов к приборам и средствам автоматизации", ГМ4-79-84)

313-804 | 5.12.84

ГМ4-6-84 ч. I

Лист

98

Копировал

Формат А4

115-884 13 12.876 А/ра

Таблица 1

Короба стальные

Лист № докум. Попл. Дата
 Копирован
 ФМ4-С-84 ч. 1
 Формат А1
 99

Наименование и обозначение	Эскиз	Размеры, мм							Масса, кг
		B	B _I	B ₂	B ₃	H	H _I	L	
Короба стальные горизонтальные ПГ100 ПГ150 ПГ200 ТУЗ6. 1109-77		100 150 200	135 185 235			100 150 200	114 164 214		13 18,5 24

315-804/5.12.87. ~~87~~

Лист
№ докум.
Подп.
Дата

Копировали

РМ-С-84 ч. 1

Формат А4

Лист
100

Наименование и обозначение

Эскиз

Размеры, мм

Масса, кг

Короба
стальные
усиленные
прямые горизонтальные
ПГУ150
ПГУ200
ТК4-2957-74

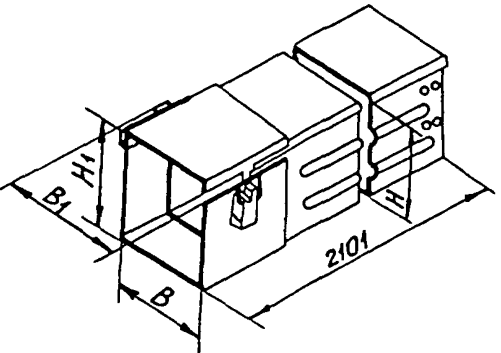

B
200

B1
235

H
200

H1
206,5

20
25

Короба
стальные
вертикальные
ПВ100
ПВ150
ПВ200
ТК1-2907-74

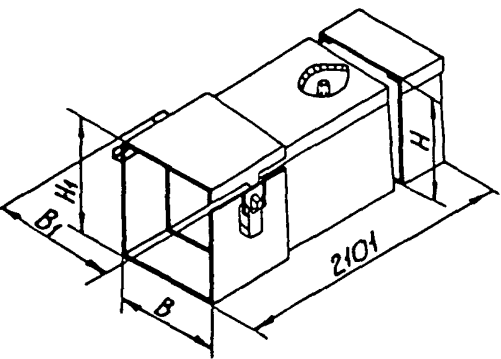

B
200

B1
235

H
200

H1
214

13,40
19,12
24,8

Изм. № подл.	Подп. и дата	Взам. инв. №	Изм. № дубл.	Подп. и дата
313-804	5.12.84			

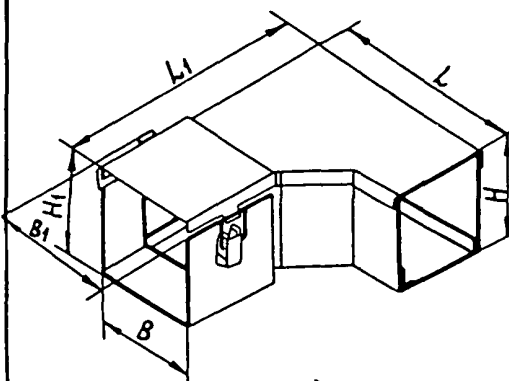
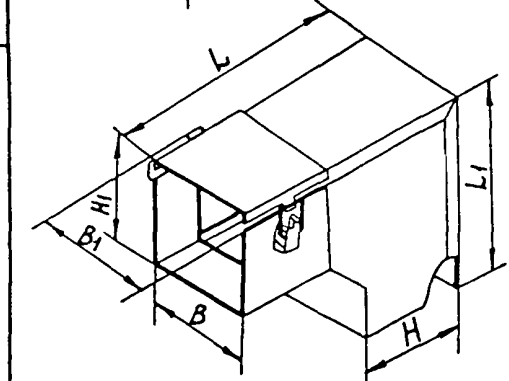
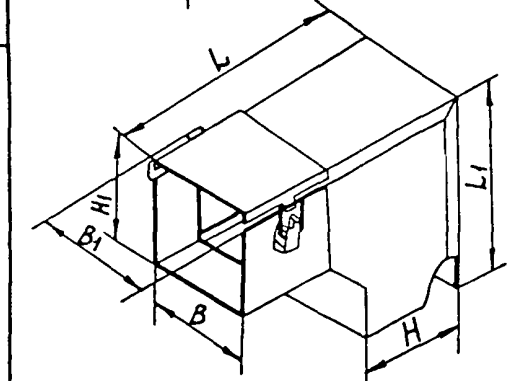
Изм. № подл.	Подп. и дата	Взам. инв. №	Изм. № дубл.	Подп. и дата	Наименование детали и обозначение	Эскиз	Размеры, мм.						Масса кг				
							B	B1	B2	B3	H	H1		L	L1		
Копировали	Лист	№ докум.	Подп.	Дата	Короба стальные												
							Угольники горизонтальные										
							УГ100	100	135			100	114,5	307	408	5,5	
					УГ150	150	185			150	164,5	357	458	8,0			
					ЛТ200	200	235			200	214,5	407	508	11,0			
					ТУ36.1109-77												
ФМА-6-84 т.1.	Лист	№ докум.	Подп.	Дата	Короба стальные												
							Угольники вертикальные с наружной крышкой										
							УВ100-1	100	135			100	106,5	408	307	4,81	
					УВ150-1	150	185			150	156,5	458	357	6,83			
					УВ200-1	200	235			200	206,5	508	407	9,65			
					ТК4-2918-74												

Изм. № подл.	Подп. и дата	Взам. инв. №	Изм. № дубл.	Подп. и дата
--------------	--------------	--------------	--------------	--------------

Копировали

Формат А4

101 Лист

372-804 2.12.84 г.р.

Мат. Лист	№ докум.	Подп.	Дата	Копировали	Формат А4	Лист	Лист	Размеры, мм							Масса кг	
								B	B ₁	B ₂	B ₃	H	H ₁	L		L ₁
Наименование и обозначение		Эскиз														
Короба стальные								100	135			106,5		406	305	4,79
Угольники вертикальные с внутренней крышкой								150	185			156,5		456	355	7,31
УВ100-2 УВ150-2 УВ200-2								200	235			206,5		506	405	9,50
ТК4-2923-74								100	135			100	114,5	609	408	8,0
Короба стальные								150	185			150	164,5	659	458	12,0
Тройники горизонтальные ТГ100 ТГ150 ТГ200								200	235			200	214,5	709	508	16,0
ТУ36.1109-77																

РМ4-6-84 ч. 1

Лист 102

Лист	№ докум.	Полн.	Дата	Комп. разраб.	Наименование и обозначение	Эскиз	размеры, мм								Масса, кг		
							B	B ₁	B ₂	B ₃	H	H ₁	L	L ₁			
					Короба стальные												
					Тройник вертикаль- ный												
					ТВ100		100	135			100		611	408		6,32	
					ТВ150		150	185			150		661	458		9,06	
					ТЭ200		200	235			200		711	508		11,01	
					ТК4-2982- -69												
					РМ4-6-84 Ч. 1												

Комп. разраб.

Формат А4

Лист 103

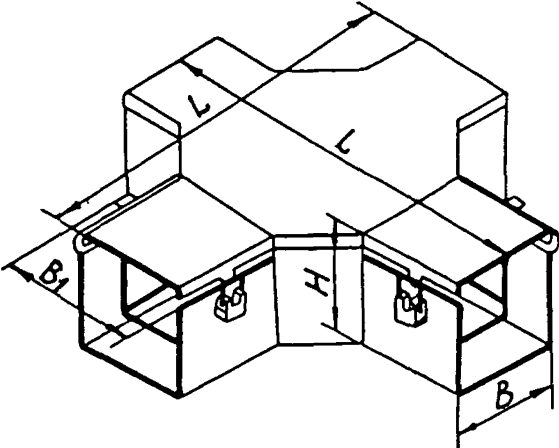
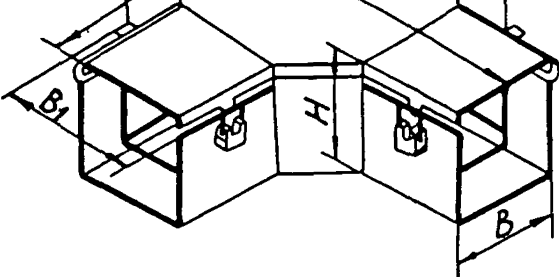
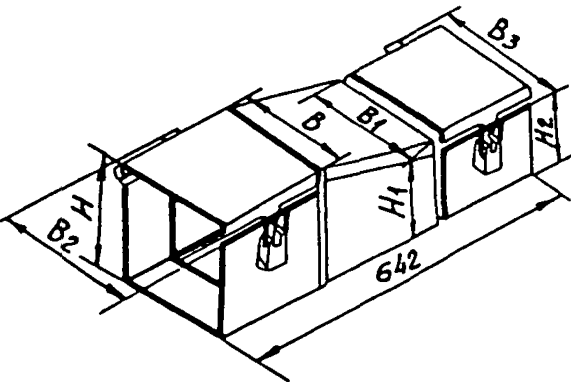
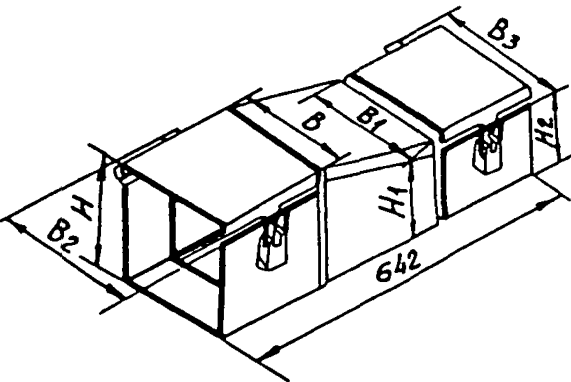
Изм. Лист	№ докум.	Подп.	Дата	Копировал	Наименование и обозначение	Эскиз	Размеры, мм						Масса, кг		
							B	B ₁	B ₂	B ₃	H	H ₁		L	H ₂
					Короба стальные Крестови- ны										
					KI100		100	135			100		611		8,22
					KI50		150	185			150		661		13,34
					K200		200	235			200		711		16,34
					TK4-2939-74										
					Короба стальные Переход- ника										
					П100-150		151	150	185	135	156,5	100	106,5		7,44
					П100-200		201	200	235	135	206,5	100	106,5		8,05
					П150-200		201	200	235	185	206,5	150	156,5		9,84
					TK4-2948-74										

Ф2.108-5а(А4)

Изм. 1552

Изм. № подл.	Попл. в дата	Взам. инв. №	Изм. № дубл.	Попл. в дата
313-804	5.12.84			

Изм.	Лист	№ докум.	Попл.	Дата	Наименование и обозначение	Эскиз	Размеры, мм							Масса, кг		
							B	B ₁	B ₂	B ₃	H	H ₁	L		L ₁	
					Короба стальные											
					Заглушки											
					100		100				100	110				0,46
					150		150				150	160				0,88
					200	200				200	210				1,22	
					TK4-2956-77											

Копировали



РЧ4-Б-84 ч. 1

Формат А4

Лист 105

Таблица 2

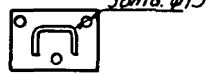
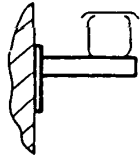
Узлы и детали для установки коробов и примеры их применения

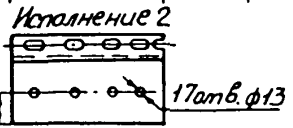
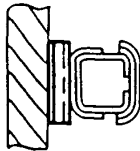
Шифр (обозначение) исполнения Условное наименование	Эскиз	Размер, мм					Пример применения
		В	Н	А	е	Δ	
Кронштейн КТ Исп. 1 Исп. 2 КТ-17 КТ-24 КТ-18 КТ-25 КТ-19 КТ-26 КТ-20 КТ-27 КТ-21 КТ-28 КТ-22 КТ-29 КТ-23 КТ-30 ТК4-3226-7I	Исполнение 1  Исполнение 2 3 отв. φ13 	170 220 270 360 460 560 650	150 150 250 250 250 250 250				
Кронштейн Исп. 1 Исп. 2 К130-1 К130-2 К180-1 К180-2 К230-1 К230-2 К320-1 К320-2 К420-1 К420-2 К520-1 К520-2 ТК4-3229-7I	Исполнение 1  Исполнение 2  17 отв. φ13		130 180 230 320 420 520				

Комплект

РМ4-С-84 ч. 1

Формат А4

312-80Y 2.12.8Y. 4/1

Лист № докум. Подп. Дата

Копировал

РМ-С-84 Ч. 1

Формат А4

Лист 10

Шпир (обозначение) Условное наимено- вание	Эскиз	Размерн, мм					Пример примененил
		B	H	Л	e	A	
Кронштейн КТ	<p>Рис.1</p>	-	260	-	480	200	
КТ-7		-	460	-	580	400	
КТ-8		-	-	-	680	-	
КТ-9 РИС I		-	-	-	880	-	
КТ-10		-	560	-	1080	500	
КТ-11	<p>Рис.2 Остальное - см. рис. 1</p>	-	260	-	480	-	
КТ-12		-	460	-	580	-	
КТ-13		-	-	-	680	-	
КТ-14 РИС 2		-	-	-	880	-	
КТ-15		-	560	-	1080	-	
КТ-16							
ТК4-3227-71							

313-804 5.12.84

Контр. Лист № док.уч. Поим. Дата

Контр. Лист

РМ-С-84 Ч. 1

Формат А4

Лист 108

Шифр (обозначение)
Условное наимено-
вание

Эскиз

Размер, мм

Пример применения

Кронштейн подвесной
КПТ

КПТ-1
КПТ-9
КПТ-10
КПТ-11

Короб
типа
ПГ100

КПТ-12
КПТ-13
КПТ-14
КПТ-15

Короб
типа
ПГ150

КПТ-3
КПТ-16
КПТ-17
КПТ-18

Короб
типа
ПГ200

ТК4-3237-8I

Шпилька

М12x420; М12x340
М12x460; М12x400
М12x520; М12x580
М12x560; М12x820
М12x620
М12x660
М12x720
М12x760

ТК4-3234-7I

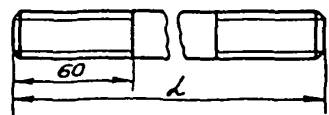
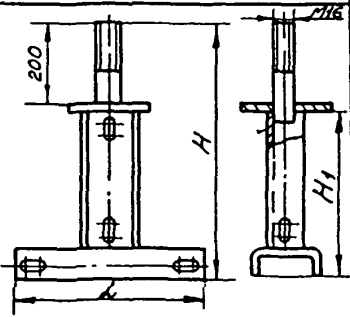

В	Н	L	H _I
	600 1000 1100 1230		360 760 860 990
	700 1100 1200 1330		460 860 960 1090
	800 1200 1300 1430		560 960 1060 1190
	420; 210	1420; 340 460; 400 520; 580 560; 820 620 660 720 760	

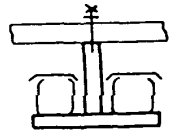

Ф2 108-5а(А4)

Изм. 1588?

Изм. № подл.	Подп. и дата	Взам. изв. №	Изм. № дубл.	Подп. и дата
313-104	5.12.84			

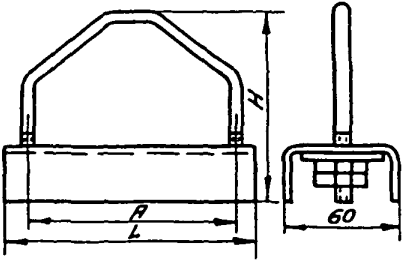
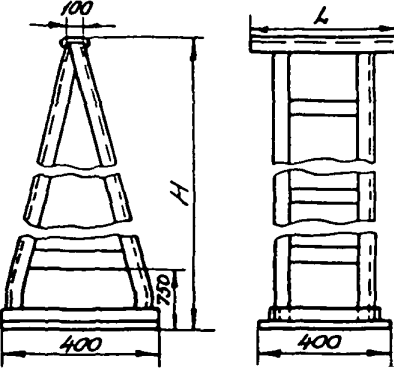
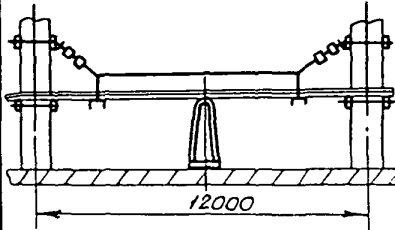
Изм. № подл.	Подп. и дата	Взам. изв. №	Изм. № дубл.	Подп. и дата	Лист	№ докум.	Полн.	Дата	Контр. кол.	Формат А4	Лист	109	Шифр (обозначение) Условное наименование	Эскиз	Размеры, мм			Пример применения					
															Н	Л	А						
													<u>Подвеска</u>										
														<u>Тип короба</u>									
														П220	ПГ 100	295	260	220					
														П270	ПГ 150	415	310	270					
														П320	ПГ 200	545	360	320					
														П410		295	450	410					
														П510		415	550	510					
														П610		545	650	610					
														ТК4-3238-7I									
														<u>Стойка</u>									
														С 3000		3000	520						
														С 3000-I		3000	840						
														ТК4-3239-7I									
																							

313-804 15.12.84

Лист № док.ч. Пол. Дата
 Коллегал
 РМ4-6-84 Ч.1
 Формат А4
 Лист 1/1

Шифр (обозначение) Условное наименование	
Швеллер ТК4-3236-78	
1	
2	
3	
4	
5	
6	
7	
8	
9	
10	
11	
12	
13	
14	
15	
16	
17	
18	
19	
20	
21	
22	
23	
24	
25	
26	
27	
28	

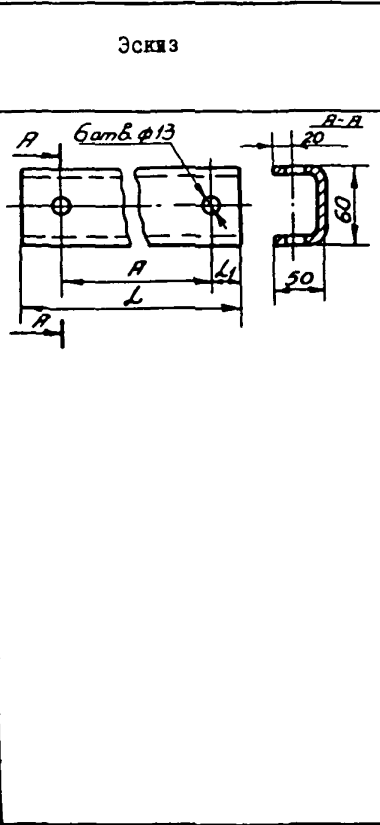

Размеры, мм		
A	L	L ₁
420	520	50
	630	
	680	
	730	
520	620	50
	730	
	780	
	830	
620	720	50
	830	
	880	
	930	
820	920	50
	1030	
	1080	
	1130	
420	820	50
	920	
	1020	
520	920	50
	1020	
	1120	
620	1020	50
	1120	
820	1220	50
	1420	

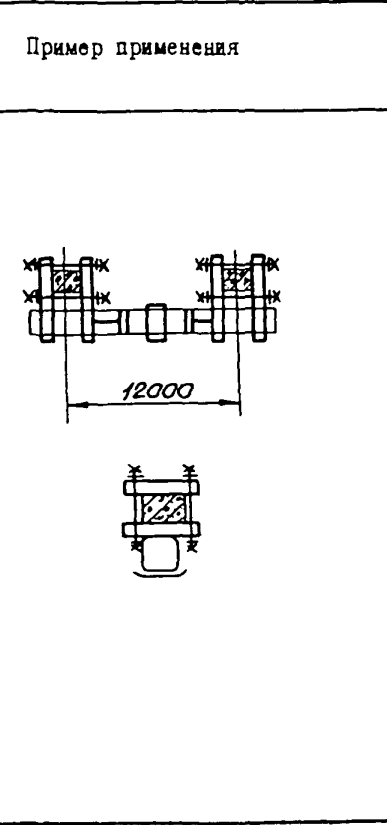

215-007 10-18-16-87-01

Изд./Лист
№ докум.
Полн.
Дата
Копировал
Формат А4
111

Шифр (обозначение)
Условное наименование

Эскиз

Размеры, мм

Пример применения

Кронштейн подвесной КПП

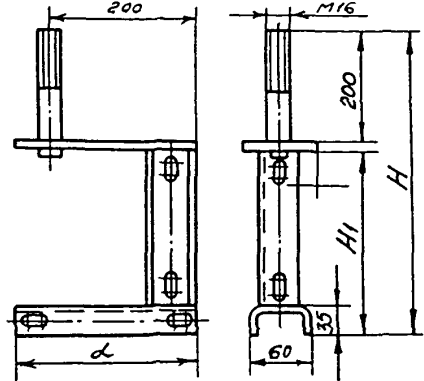

Н	Н _I	Л
600	360	230
1000	760	
1100	860	
1230	990	
700	460	280
1100	860	
1200	960	
1330	1090	
800	560	330
1200	960	
1300	1060	
1430	1190	

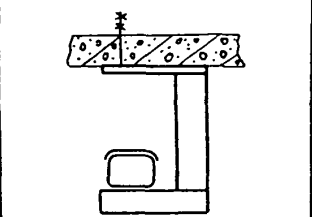

Тип короба

КПП-4
КПП-19
КПП-20
КПП-21

ПГ-100

КПП-22
КПП-23
КПП-24
КПП-25

ПГ-150

КПП-6
КПП-26
КПП-27
КПП-28

ПГ-200

ТК4-3270-8I

РМ4-6-84 ч. 1

Лист
111

315-104 5.12.812 ф.

МЗ
Лист
№ док.уч.
Полп.
Дата

Контр.омл

РМ-Б-84 ч. 1

Формат А4

Лист
112

Шкала (различная)
Условные наименования

Эскиз

Размеры, мм

Пример применения

Кронштейн
К400
К500
К600
ТК4-3232-7I

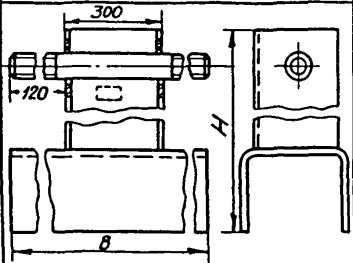

В	Н	Л	С	А
400	400	-	-	-
500	500	-	-	-
600	600	-	-	-

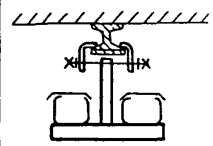

Кронштейн
К400
К500
К600
ТК4-3233-7I

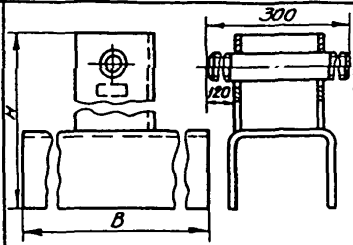

400	400	-	-	-
500	500	-	-	-
600	600	-	-	-

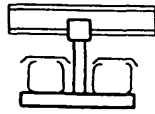

Скоба
С100
С150
С200
ТК4-3235-7I

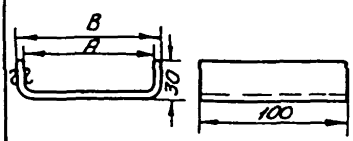

107	-	-	-	101
157	-	-	-	151
207	-	-	-	201

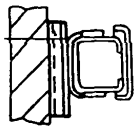

Инд. № подл.	Подп. в дата	Взам. инв. №	Инд. № дубл.	Подп. в дата
313-804	5.12.84			

Таблица 3

Лотки перфорированные

Условное наименование (шифр)	Эскиз	Размеры, мм			Масса, кг
		А	В	Н	
Лоток перфорированный ТУ36-1113-84 ЛП85 ЛП145 ЛП225		85	40	-	3,0
		145	40x2	-	4,2
		225	40x2	-	5,8
Угольник перфорированный ТУ36.1113-84 УЛ 85 УП 145 УП 225		252	252	92	1
		314	314	154	2
		394	394	234	2,5

Контроль

РМ1-В-84 Ч. 1

Формат А4

575-007 12.12.87

Лист
№ докум.
Подп.
Дата
Композит
Р14-С-84 Ч. 1
Формат А4
Лист
114

Условное наименование (шифр)	Эскиз	Размеры, мм			Масса, кг
		A	B	A _I	
Крестовина перфорированная КП 85 КП 145 КП 225 ТК4-2213-74 ТК4-2214-74 ТК4-2215-74		412 474 554	412 474 554	92 154 234	1,24 2,54 4,34
Тройник перфорированный ТУ36-1113-84 ТП 85 ТП 145 ТП 225		412 474 554	252 314 394	92 154 234	1,5 2,3 3,4

212-801 2-12-81 Фр.

Изм. Лист № докум. Подп. Дата

Условное наименование (шифр)

Эскиз

Размер, мм

Масса, кг

A B A_I

Переходник
перфорированный

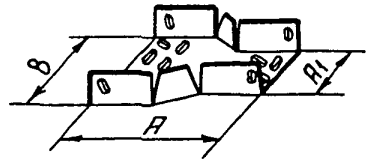

TK4-22I6-74
TK4-22I7-74
III 145x85
III 225x145

355	154	92	0,78
355	234	154	1,42

Копировали

PM4-6-84 Ч. 1

Формат А4

Лист 1/1

Узлы и детали для установки лотков и примеры их применения

Шяфр (обозначение) Условное наименование	Эскиз	Размеры, мм			Пример применения
		L	H	H _I	
<u>Кржк</u> Кр1 Кр2 ТК4-3461-76		55	-	-	
		70	-	-	
<u>Подвес</u> П1 П2 П3 П4 П5 П6 П7 ТК4-3462-76		-	600	845	
		-	800	1045	
		-	900	1145	
		-	1000	1245	
		-	1100	1345	
		-	1200	1445	
		-	400	645	
		-			

Копировали

ПК4-8-84 ч. 1

Формат А4

Ф2.108-5а(А4)

Изм. № 1552

Изм. № подл.	Попл. и дата	Взам. изм. №	Изм. № дубл.	Попл. и дата
313-804	5.12.84			

Изм.	Лист	№ докум.	Попл.	Дата

Копировал

ПК4-С-84 ч. 1

Формат А4

Лист 117

Шифр (обозначение)
Условное наимено-
вание

Эскиз

Размеры, мм

Пример применения

Подвес П

П1
П2
П3

П4
П5
П6
П7
П8
П9

TK4-3472-76

Стяжка КО

КО-49
КО-50
КО-51
КО-52

TK4-3536-81

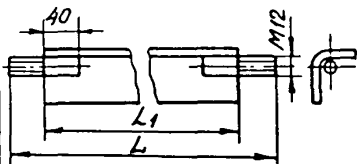
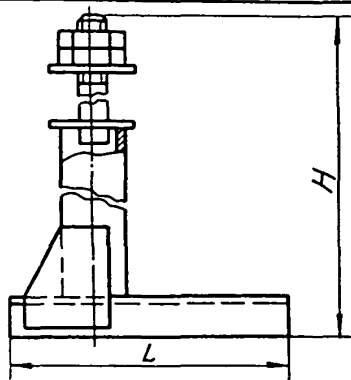

Н	Л	Л1
685	415	
	615	
	815	
885	415	
	615	
	815	
1085	415	
	615	
	815	

360	280
460	380
560	480
660	580

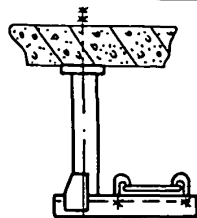

315-804 5.12.84г. *Ан*

Изм. Лист № док.уч. Подп. Дата Компания РМ4-3-84 1.1 Формат А4 Лист 1/15

Шифр (обозначение) Условное наименование	Эскиз	Размеры, мм		Пример применения
		И	И _I	
Подвес П1 П2 П3 П4 ТКВ-81-72		685 885 1085 1485	400 600 800 1200	

ОПРЕДЕЛЕНИЕ НЕОБХОДИМЫХ РАЗМЕРОВ КОРОБОВ И ЛОТКОВ

(приложение составлено на основе руководящего материала РМ4-132-73 "Номограммы и таблицы для выбора защитных труб, коробов, лотков, кабельных конструкций при проектировании электрических и трубных проводок систем автоматизации")

Определение размеров коробов

Для определения сечения коробов, необходимых для конкретных потоков электрических проводок, определяют:

- а/ диаметры проводников, подлежащих прокладке;
- б/ усредненный диаметр прокладываемых проводников, если в коробе должны прокладываться проводники разных диаметров;
- в/ коэффициент заполнения коробов оптимальный для данной прокладки.

Диаметры проводников определяют по справочным материалам (см., в частности, приложения 3 и 4).

Усредненный диаметр проводников находят по формуле:

$$d_{cp} = \frac{d_1 n_1 + d_2 n_2 + d_3 n_3 + \dots + d_p n_p}{n_1 + n_2 + n_3 + \dots + n_p}$$

где: $d_1, d_2, d_3 \dots d_p$ - наружный диаметр проводников;
 $n_1, n_2, n_3 \dots n_p$ - количество проводников.

Коэффициент заполнения короба, то есть отношение суммарной площади сечения проводников, прокладываемых в коробе, к площади поперечного сечения короба не должен превышать 0,6.

Заполнение коробов с коэффициентом 0,6 допускается для сравнительно коротких прямых участков с небольшим количеством ответвлений

В трассах сложной конфигурации с большим количеством ответвлений

РМ4-6-84 ч. I

Лист

119

Изм.	Лист	№ докум.	Подп.	Дата
------	------	----------	-------	------

Копировал

Формат А4

512-804 5-64.112.44

коэффициент заполнения короба не должен превышать 0,3. Коэффициент заполнения 0,3 следует применять также при прокладке бронированных кабелей.

Таблицы и номограмма выбора коробов рассчитаны для коэффициентов заполнения 0,3; 0,45 и 0,6.

Площадь поперечного сечения короба определяется по номограмме рис. I или по таблице I, рассчитанных по формуле:

$$S \geq \frac{n d^2}{K} \quad \text{или} \quad S \geq \frac{n d_{\text{ср}}^2}{K}$$

где: S - площадь поперечного сечения короба, мм²;

n - количество проводников, шт.;

d - диаметр проводников, мм;

$d_{\text{ср}}$ - усредненный диаметр проводников, мм;

K - коэффициент заполнения.

Таблица I рассчитана для нормализованных коробов размерами 100x100; 150x150 и 200x200 мм, изготавливаемых заводами Главмонтажавтоматика.

Номограмма рис. I предназначена для выбора площади поперечного сечения коробов для прокладки проводников. Слева на номограмме нанесены три шкалы количеств прокладываемых проводников (n) для коэффициентов заполнения 0,6; 0,45; 0,3. Справа на номограмме нанесены три шкалы диаметров или усредненных диаметров прокладываемых проводников (d или $d_{\text{ср}}$) при коэффициентах заполнения 0,3; 0,45; 0,6.

Посередине номограммы, между шкалами " n " и " d " или " $d_{\text{ср}}$ " нанесена шкала площадей поперечного сечения коробов " S " от 1000 до 80000 мм². Толстыми линиями на шкале выделены площади поперечных сечений коробов, изготавливаемых на заводах Главмонтажавтоматика.

Чтобы определить по данной номограмме площадь поперечного сечения короба, необходимо провести прямую линию, соединяющую точку на

313-80Y 5.12.87z

РМ4-6-84 ч. I

Лист

20

Копировал

Формат А4

шкале " n ", соответствующую количеству проводников при данном коэффициенте заполнения короба, с точкой на шкале " d " или " d_{cp} ", соответствующей диаметру или усредненному диаметру проводников при том же коэффициенте заполнения. Точка пересечения этой прямой со шкалой " S " соответствует искомой площади поперечного сечения короба.

По данной номограмме можно также определять количество проводников, которое может быть уложено в данный короб, задаваясь площадью поперечного сечения короба " S " и диаметром или усредненным диаметром прокладываемых проводников " d " или " d_{cp} ", тогда ответ следует читать на шкалах " n " (количество проводников).

Площади поперечного сечения коробов, определенные по номограмме, следует округлять в сторону больших величин; количество проводников — в сторону меньших величин.

Пример. Требуется определить площадь поперечного сечения короба при сложной конфигурации трассы для прокладки:

60 проводов марки ПГВ-380 сечением $1 \times 4,0$ мм²;

20 проводов марки ПРТО сечением $2 \times 1,0$ мм²;

40 кабелей марки АКРНГ сечением $10 \times 2,5$ мм².

Решение:

а/ принимаем коэффициент заполнения короба равный 0,3;

б/ определяем наружные диаметры проводников:

ПГВ-380 $1 \times 4,0$ — 4,5 мм;

ПРТО $2 \times 1,0$ — 7,5 мм;

АКРНГ $10 \times 2,5$ — 19,5 мм

в/ определяем усредненный диаметр проводников:

$$d_{cp} = \frac{19,5 \cdot 40 + 4,5 \cdot 60 + 7,5 \cdot 20}{40 + 60 + 20} = 10 \text{ мм};$$

г/ общее количество проводников, прокладываемых в коробе равно $40 + 60 + 20 = 120$ шт.;

РМ4-6-84 ч. I

Лист

121

Ф.И.О. (полн.) 15652

Имя, № подл.	Позв. в лето	Имя, № дубл.	Позв. в лето
313-РДУ	5.12.81		
№ 2.108-5а(А4)	Позв. в лето	Взл. инв. №	
Изм.	Лист	№ докум.	Подл. Дата

д/ на номограмме рис. I проводим прямую линию, соединяющую точку, соответствующую количеству проводников (n) равному 120, при коэффициенте заполнения 0,3 с точкой, соответствующей усредненному диаметру проводников равному 10 мм при том же коэффициенте заполнения. На шкале " S " получаем искомую площадь поперечного сечения кабеля $S = 40000 \text{ мм}^2$. Может быть применен кабель размерами $200 \times 200 \text{ мм}$.

3/3-804 | 5.12.84

Изм.	Лист	№ докум.	Подп.	Дата

РМ4-6-84 ч. I

Лист
122

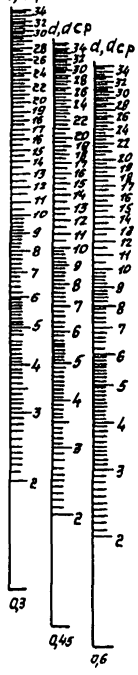
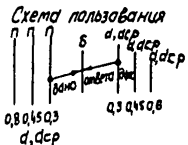
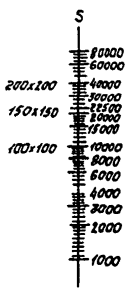
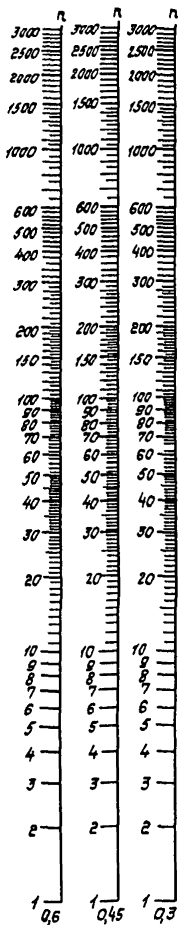

Условные обозначения:
 n - количество проводников, шт;
 d - диаметр проводников, мм;
 $d_{ср}$ - усредненный диаметр проводников, мм,
 S - площадь поперечного сечения короба, мм²,
 Q_3, Q_{45}, Q_6 - коэффициент заполнения короба

Рис 1. Намаграмма определения площади поперечного сечения короба для прокладки проводников

15-104 2.12.81. 1981

Изм.	Лист	№ докум.	Подп.	Дата

РМ4-6-84 ч. 1

Лист
123

Т а б л и ц а I

Выбор коробов для прокладки проводников

Наружный диаметр проводников, мм	Коэффициент заполнения короба	Размер короба, мм		
		100x100	150x150	200x200
		Площадь поперечного сечения, мм ²		
		10000	22500	40000
Количество проводников, шт.				
3,0	0,30	333	750	1333
	0,45	499	1250	1999
	0,60	666	1500	2666
3,5	0,30	244	551	979
	0,45	367	826	1469
	0,60	489	1102	1959
4,0	0,30	1187	421	750
	0,45	281	632	1125
	0,60	375	843	1500
4,5	0,30	148	333	592
	0,45	222	499	888
	0,60	296	666	1185
5,0	0,30	120	270	480
	0,45	180	405	720
	0,60	240	540	960
5,5	0,30	99	223	396
	0,45	148	334	595
	0,60	198	446	793
6,0	0,30	83	187	333
	0,45	124	281	499
	0,60	166	375	666
6,5	0,30	70	159	284
	0,45	106	239	426
	0,60	141	319	568
7,0	0,30	61	137	244
	0,45	91	206	367
	0,60	122	275	489
7,5	0,30	53	120	213
	0,45	79	180	319
	0,60	106	240	426

РМ4-6-84 ч. I

Лист

124

Копировал

Формат А4

573-004 2. 14. 812

Изм Лист № докум. Подл. Дата

Наружный диаметр проводников, мм	Коэффициент заполнения короба	Размер короба, мм		
		100x100	150x150	200x200
		Площадь поперечного сечения короба, мм ²		
		10000	22500	40000
Количество проводников, шт.				
8,0	0,30	46	105	187
	0,45	70	158	281
	0,60	93	210	375
8,5	0,30	41	93	166
	0,45	62	140	249
	0,60	83	186	332
9,0	0,30	37	83	148
	0,45	55	124	222
	0,60	74	166	296
9,5	0,30	33	74	132
	0,45	49	112	199
	0,60	66	149	265
10,0	0,30	30	67	120
	0,45	45	101	180
	0,60	60	135	240
10,5	0,30	27	61	108
	0,45	40	91	163
	0,60	54	122	217
11,0	0,30	24	55	99
	0,45	37	83	148
	0,60	49	111	198
11,5	0,30	22	51	90
	0,45	34	76	136
	0,60	45	102	181
12,0	0,30	20	46	83
	0,45	31	70	124
	0,60	41	93	166
12,5	0,30	19	43	76
	0,45	28	64	115
	0,60	38	86	153

Ф.2.108-5а(А4)
 № инв. № подл. 3/3-804
 Взам. инв. № 5.12.84
 Инв. № дубл.
 Подл. в дату
 Подл. в дату
 1985г.

Изм.	Лист	№ докум.	Подл.	Дата

PM4-6-84 ч. I

Лист
125

Наружный диаметр проводников, мм	Коэффициент заполнения короба	Размер короба, мм		
		100x100	150x150	200x200
		Площадь поперечного сечения короба, мм ²		
		10000	22500	40000

Количество проводников, шт.

13,0	0,30	17	39	70
	0,45	26	59	106
	0,60	35	79	141
13,5	0,30	16	37	65
	0,45	24	55	98
	0,60	32	74	131
14,0	0,30	15	34	61
	0,45	22	51	91
	0,60	30	68	122
14,5	0,30	14	32	57
	0,45	21	48	85
	0,60	28	64	114
15,0	0,30	13	30	53
	0,45	19	45	79
	0,60	26	60	106
15,5	0,30	12	28	49
	0,45	18	42	74
	0,60	24	56	99
16,0	0,30	11	26	46
	0,45	17	39	70
	0,60	23	52	93
16,5	0,30	11	24	44
	0,45	16	37	66
	0,60	22	49	88
17,0	0,30	10	23	41
	0,45	15	35	62
	0,60	20	46	83
17,5	0,30	9	22	39
	0,45	14	33	58
	0,60	19	44	78

112-80У 5.12.84

РМ4-6-84 ч. I

Лист

126

И.э. Лист № докум. Подп. Дата

Копировал

Формат А4

Наружный диаметр проводников, мм	Коэффициент заполнения короба	Размер короба, мм		
		100x100	150x150	200x200
		Площадь поперечного сечения короба, мм ²		
		10000	22500	40000
Количество проводников, шт.				
18,0	0,30	9	20	37
	0,45	13	31	55
	0,60	18	41	74
18,5	0,30	8	19	35
	0,45	13	29	52
	0,60	17	39	70
19,0	0,30	8	18	33
	0,45	12	28	49
	0,60	16	37	66
19,5	0,30	7	17	31
	0,45	12	26	47
	0,60	15	35	63
20,0	0,30	7	16	30
	0,45	11	25	45
	0,60	15	33	60
21,0	0,30	6	15	27
	0,45	10	22	40
	0,60	13	30	54
22,0	0,30	6	13	24
	0,45	9	20	37
	0,60	12	27	49
23,0	0,30	5	12	22
	0,45	8	19	34
	0,60	11	25	45
24,0	0,30	5	11	20
	0,45	7	17	31
	0,60	10	23	41
25,0	0,30	4	10	19
	0,45	7	16	28
	0,60	9	21	38

313-80У 5.12.84. eff.

РМ4-6-84 ч. I

Лист
127

Изд. Лист № докум. Подп. Дата

Наружный диаметр проводников, мм	Коэффициент заполнения короба	Размер короба, мм		
		100x100	150x150	200x200
		Площадь поперечного сечения короба, мм ²		
		Количество проводников, шт.		
26,0	0,30	4	9	17
	0,45	6	14	26
	0,60	8	19	35
27,0	0,30	4	9	16
	0,45	6	13	24
	0,60	8	18	32
28,0	0,30	3	8	15
	0,45	5	12	22
	0,60	7	17	30
29,0	0,30	3	8	14
	0,45	5	12	21
	0,60	7	16	28
30,0	0,30	3	7	13
	0,45	5	11	19
	0,60	6	15	26
31,0	0,31	3	7	12
	0,45	4	10	18
	0,60	6	14	24
32,0	0,30	2	6	11
	0,45	4	9	17
	0,60	5	13	23
33,0	0,30	2	6	11
	0,45	4	9	16
	0,60	5	12	22
34,0	0,30	2	5	10
	0,45	3	8	15
	0,60	5	11	20
35,0	0,30	2	5	9
	0,45	3	8	14
	0,60	4	10	19

313-80У 15.12.84г. Оп.

Изм.	Лист	№ докум.	Подп.	Дата

РМ4-6-84 ч. I

Лист
128

Определение размеров лотков

Выбор лотков для прокладки электрических кабелей и пучков проводов с креплением поливинилхлоридными перфорированными лентами или скобами типов С0 и ЕС₂ производится по таблице 2, рассчитанной по формуле:

$$L = n \cdot (d + 5) + 5$$

где: L - ширина лотка, мм;

n - количество электрических кабелей и пучков проводов;

d - диаметр электрических кабелей и пучков проводов.

При прокладке на лотках, пучков проводов и кабелей с наружным диаметром от 6 и до 10 мм применяется крепление скобами типа ЕСП.

В зависимости от конкретных условий в каждом отдельном случае могут быть применены различные сочетания скоб. В связи с этим выбор лотков следует производить с учетом количества пучков проводов и кабелей, закрепляемых одной скобой типа ЕСП, приведенных в таблице 3

Пример. Требуется определить размер лотка для крепления 20 проводников ϕ 8 мм скобами типа ЕСП.

Определяем: по табл.3 выбираем типоразмеры скоб типа ЕСП.

В данном случае могут быть применены следующие сочетания типоразмеров скоб:

а/ ЕСП-145 (16 пров.)+ЕСП-46 (4 пров.) - (сумма длин скоб - 191 мм);

б/ ЕСП-129 (14 пров.)+ЕСП-62 (6 пров.)-(то же - 191 мм);

в/ ЕСП-113 (12 пров.)+ЕСП-78 (8 пров.)-(" - - 191 мм)

и т.п.

Следовательно размер лотка нужно выбрать равным 210 мм.

№ док. по д.п.	№ док. в папке	№ док. в папке	№ инв. № док.	№ док. в папке
213-804	5.12.84			

Ф2.108-Са(А4)

№(д.п.) 15852

№	Лист	№ докум.	Подп.	Дата

PM4-6-84 ч. I

Лист

129

Т а б л и ц а 2

Выбор лотков для прокладки проводянков

Наружный диаметр проводянков, мм	Лотки перфорированные		
	80	140	210
	Количество проводянков, шт.		
II	4	8	12
I2	4	8	12
I3	4	7	11
I4	3	7	10
I5	3	7	10
I6	3	6	9
I7	3	6	9
I8	3	5	9
I9	3	5	8
20	3	5	8
22	2	5	7
24	2	4	7
25	2	4	6
27	2	4	6
30	2	3	5
32	2	3	5
34	I	3	5
35	I	3	5

Изм. № 1
Дата 5.12.84Изм. № 2
Дата 5.12.84Изм. № 3
Дата 5.12.84Изм. № 4
Дата 5.12.84

РМ4-6-84 ч. I

Лист

Изм. Лист № докум. Подл. Дата

230

Копировал

Формат А4

Выбор скоб типа БСП

Наружный диаметр пучков проводов и кабелей, мм	Обозначение скоб						
	БСП-46	БСП-62	БСП-78	БСП-94	БСП-113	БСП-129	БСП-145
	Количество пучков проводов или кабелей, шт.						
6	6	8	8	12	16	18	22
8	4	6	8	10	12	14	16
10	-	4	6	8	10	10	12

343-80У 5.12.84. 0/2

PM4-6-84 ч. I

Лист

Изм. Лист № докум. Подл. Дата

131

Копировал

Формат А4

ОБЛАСТЬ ПРИМЕНЕНИЯ СТАЛЬНЫХ И ПЛАСТМАССОВЫХ ЗАЩИТНЫХ
ТРУБ В ЭЛЕКТРОПРОВОДКАХ СИСТЕМ АВТОМАТИЗАЦИИ

(приложение составлено на основе СНиП Ш-33-76 "Правила производства и приемки работ. Электротехнические устройства")

Используя рекомендации табл. I и 2 настоящего приложения следует также иметь в виду, что стальные трубы для электропроводок разрешается применять в порядке исключения, в случаях, когда не допускается прокладка проводов и кабелей без труб, а применение пластмассовых труб запрещается. Пластмассовые трубы в качестве защитных труб электропроводок применяются в помещениях, температура окружающей среды в которых не превышает 60°C. Пластмассовые трубы запрещается прокладывать в горячих печах (литейных, кузнечно-прессовых и др.), а также в местах, где может производиться работа с горячим металлом; трасса пластмассовых труб не должна проходить вблизи горячих поверхностей или пересекать их.

Изм. №, подл., Пост. в дейст., Изм. №, подл., Пост. в дейст., Изм. №, подл., Пост. в дейст., Изм. №, подл., Пост. в дейст.

313-804 5.12.14. 84

PM4-6-84 ч. I

Лист
132

Ию. № подл.	Подп. и дата	Взам. инв. №	Ию. № дубл.	Подп. и дата
313-80У	5.12.84. А			

Т а б л и ц а I

Область применения стальных водогазопроводных и электросварных труб
в электропроводах систем автоматизация

Наименование труб:	Область применения	Применение запрещается
Водогазопроводные трубы легкие по ГОСТ 3262-75	В обоснованных случаях согласно техническим правилам ТН101-76 Госстроя СССР во всех установках и средах (кроме взрывоопасных). При открытой прокладке в сухих и влажных помещениях могут применяться без уплотнения мест соединения и уплотнения ввода труб в коробки. При скрытой прокладке в сухих и влажных помещениях, при открытой или скрытой прокладке во всех других помещениях, а также на чердаках, в подливках полов, фундаментах и других строительных элементах места соединений труб должны выполняться муфтами на резьбе, а места ввода в коробки должны быть уплотнены.	Во взрывоопасных установках
Водогазопроводные трубы обыкновенные по ГОСТ 3262-75	Только во взрывоопасных установках	Во всех других помещениях и установках
Электросварные трубы по ГОСТ 10704-76	При открытой прокладке в сухих и влажных помещениях могут применяться без уплотнения мест соединения и ввода труб в коробки. При открытой прокладке (в стенах, перекрытиях, подготовке полов, фундаментах и других строительных элементах сооружений), в сухих и влажных помещениях, а так-	Во взрывоопасных установках. В качестве заземляющих и нулевых защитных проводников с толщиной стенки до 1,5 мм в зданиях и толщиной до 2,5 мм в наружных установках. В земле.

Капировал

РМ4-6-84 ч. I

Формат А4

123

Лист

313-804 15.12.812

Изм. Лист № докум. Подп. Дата

Копировал

РМ4-6-84 ч. I

Формат А4

Лист 134

Наименование труб	Область применения	Применение запрещается
	<p>же при открытой и скрытой прокладке в жарких, пыльных пожароопасных помещениях и на чердаках трубы должны соединяться стандартной стальной муфтой с накатной резьбой; места соединения и места ввода труб в коробки должны быть уплотнены. Допускается выполнять выходы участков труб из фундаментов в грунт в пределах помещения при условии дополнительной антикоррозионной защиты труб.</p>	

515-107 15.12.87. *С.А.А.*

Т а б л и ц а 2

Область применения пластмассовых труб в электропроводах систем автоматизации

Трубы	Вид электропроводки	Разрешается	Запрещается
Полиэтиленовые, полипропиленовые	Скрытая по несгораемым основаниям	<p>1. В сухих, влажных, сырых, особенно сырых и пыльных помещениях, в помещениях с химически активной средой и в наружных электропроводах:</p> <p>а/ непосредственно по несгораемым стенам, перекрытиям и конструкциям;</p> <p>б/ в подливках полов и фундаментах под оборудование при условии предохранения труб легкого типа от механических повреждений. Трубы среднего и тяжелого типа могут прокладываться в подливках и фундаментах без защиты от механических повреждений.</p> <p>2. Для защиты кабелей в агрессивном грунте</p>	<p>Во взрывоопасных и пожароопасных зонах; в зданиях ниже второй степени огнестойкости; в зрительных залах, на сценах и в кинобудках зрелищных предприятий и клубов; в детских садах и пионерских лагерях, больницах, на чердаках, в домах интернатах для престарелых и инвалидов, в жилых и общественных зданиях высотой 10 этажей и более и в вычислительных центрах. Полипропиленовые трубы - в животноводческих помещениях совхозов и колхозов</p>
Винилпластовые	Открытая и скрытая по несгораемым, трудносгораемым и сгораемым основаниям	<p>1. В сухих, влажных, сырых, особенно сырых и пыльных помещениях, в помещениях с химически активной средой и в наружных электропроводах:</p>	<p>Во взрывоопасных и пожароопасных зонах; в больницах и домах интернатах для престарелых и инвалидов при открытой и скрытой прокладке; для открытых</p>

Изм./лист
№ докум.
Подл.
Листа

Копировал

РМ4-6-84 ч.1

Формат А4

Лист
125

Трубы	Вид электропроводки	Разрешается	Запрещается
		<p>а/ при открытой электропроводке непосредственно по негорючим и трудногорючим стенам, перекрытиям и конструкциям;</p> <p>б/ при скрытой электропроводке непосредственно по негорючим и трудногорючим стенам, перекрытиям и конструкциям;</p> <p>в/ при скрытой электропроводке по горючим стенам, перекрытиям и конструкциям при условии прокладки труб по слою листового асбеста толщиной не менее 3 мм или по налету штукатурки толщиной не менее 5 мм, выступающих с каждой стороны трубы не менее чем на 5 мм с последующим заштукатуриванием трубы слоем штукатурки толщиной не менее 10 мм</p> <p>2. Для защиты кабелей в агрессивном грунте</p>	<p>электропроводок в зрительных залах, на сценах и в кинобудках зрелищных предприятий и клубов; в детских яслях, в детских садах и пионерских лагерях, больницах, на чердаках, в жилых и общественных зданиях высотой 10 этажей и более, в вычислительных центрах (в настоящее время техническим циркуляром Главэлектромонтаж Минмонтажспецстроя СССР № 9-2-206/81 от 4 августа 1981г. разрешено частичное применение внапластовых защитных труб в пожароопасных зонах, на что в п.4.1(7.14) руководящего материала есть соответствующее указание)</p>

Примечание: Прокладку электропроводок в закрытых ящиках стен, выполняемых с применением горючих материалов, следует рассматривать, как открытую.

Приложение 9

РЕКОМЕНДУЕМЫЙ СОРТАМЕНТ СТАЛЬНЫХ И ПЛАСТМАССОВЫХ ЗАЩИТНЫХ ТРУБ ДЛЯ ЭЛЕКТРОПРОВОДОВ СИСТЕМ АВТОМАТИЗАЦИИ. ИЗДЕЛИЯ, ПРИМЕНЯЕМЫЕ ДЛЯ МОНТАЖА ЗАЩИТНЫХ ТРУБ

(приложение составлено на основе руководящего материала РМ4-185-80 "Инструкция по монтажу защитных труб для электрических проводов систем автоматизации")

Т а б л и ц а I

Трубы стальные водогазопроводные по ГОСТ 3262-75

Условный проход, мм	Наружный диаметр, мм	Толщина стенки труб, мм	
		легких	обыкновенных
15	21,3	2,5	2,8
20	26,8	2,5	2,8
25	33,5	2,8	3,2
32	42,3	2,8	3,2
40	48,0	3,0	3,5
50	60,0	3,0	3,5

Т а б л и ц а 2

Трубы стальные электросварные по ГОСТ 10704-76

Наружный диаметр, мм	Толщина стенки, мм
20	1,6
26	1,6
32	1,8
40	2,0
48	2,0
60	2,0

РМ4-6-84 ч. I

Лист

157

Ф2.108-94(А4)
 Имя, № подл. 115-804
 Подп. и дата 5.12.84
 Взам. инв. №
 Инв. № субл.
 Подп. и дата

Т а б л и ц а 3

Трубы полиэтиленовые по ГОСТ 18599-73

Наружный диаметр, мм	Толщина стенки, мм							
	ПНП				ПВП			
	Л	СЛ	С	Т	Л	СЛ	С	Т
16	-	-	2,0	2,7	-	-	-	2,0
20	-	-	2,0	3,3	-	-	-	2,0
25	-	2,0	2,7	4,2	-	-	2,0	2,3
32	2,0	2,4	3,4	5,3	-	-	2,0	2,9
40	2,0	3,0	4,3	6,7	-	2,0	2,3	3,6
50	2,4	3,7	5,4	8,6	-	2,0	2,8	4,5

Примечание: Л - труба легкого типа; СЛ - труба среднелегкого типа; С - труба среднего типа; Т - труба тяжелого типа

Т а б л и ц а 4

Трубы полипропиленовые по ТУ38.102100-76

Наружный диаметр, мм	Толщина стенки, мм		
	Л	С	Т
25	-	-	-
32	-	-	2,5
40	-	-	3,1
50	-	2,4	3,9

Примечание: Л - труба легкого типа; С - труба среднего типа; Т - труба тяжелого типа

313-004 5.12.84.

Изм.	Лист	№ докум.	Подп.	Дата

РМ4-6-84 ч. I

Лист

138

Таблица 5

Трубы винилпластовые по ТУ6-19-051-249-79

Наружный диаметр, мм	Толщина стенки, мм	
	Н	У
16	-	1,2
20	-	1,5
25	-	1,5
32	-	1,8
40	-	1,9
50	1,8	2,4

Примечание: Н - труба нормального типа; У - труба усиленного типа

Таблица 6

Трубы винилпластовые румынского производства по техническим условиям У-Е-022, исполнения ПРУ

Наружный диаметр, мм	Толщина стенки, мм
13	1,0
16	1,0
18	1,0
25	1,3
32	1,6
39	1,8

315-80У 5.11.84

Изм.	Лист	№ докум.	Подп.	Дата	РМ4-6-84 ч. I	Лист
						159

Т а б л и ц а 7

Изделия, применяемые для монтажа труб

Наименование изделия	Тип	ГОСТ, ТУ
Муфты ТР	ТР-2 (У211)	ТУ36.1447-77
	ТР-4 (У213)	
	ТР-5 (У214)	
	ТР-7 (У216)	
	ТР-8 (У217)	
Муфты соединительные МС	МС-1	ТУ36.1096-76
	МС-2	
	МС-3	
Муфта прямая короткая		ГОСТ 8954-75
Патрубки вводные	У476	ТУ36.1447-77
	У477	
	У478	
	У479	
Гильзы Г	Г-15	ТУ36.1141-76
	Г-20	
	Г-25	
	Г-40	
	Г-50	
Заглушки трубные	У467	ТУ36.1447-77
	У468	
	У469	
	У470	
Гайка установочные заземляющие	К480	ТУ36.1447-77
	К481	
	К482	
	К484	
	К485	

РМ4-6-84 ч. I

Лист

140

Копировал

Формат А4

313-804 | 5.12.84 | 84

Иж. Лист М докум. Подп. Дата

Наименование изделия	Тип	ГОСТ, ТУ
Коробки протяжные, КП	КП 350x120	ТУ36.2072-77
	КП 450x120	
	КП 350x180	
	КП 450x180	
	КП 160x120	
Коробки протяжные ПК	ПК 200x90	ТУ36.1070-75
	ПК 300x90	
	ПК 430x90	
Соединители "металлорукав-труба"	СМТ 12x15	ТУ36.1125-75
	СМТ 15x20	
	СМТ 18x25	
Коробки	У994	ТУ36-УССР-15-69
	У995	
	У996	
Коробки ответвительные	У75	ТУ36.1689-73
	У76	
	У77	
Контргайка		ГОСТ 8968-75
Скобы для крепления труб и кабелей СО	СО-14	ТУ36.1086-76
	СО-16	
Скобы однолапковые для крепления труб и кабелей СО	СО-22	ТУ36.1086-76
	СО-27	
	СО-34	
Скобы безлапковые для крепления двух труб или кабелей. БС	БС ₂ -22	ТУ36.1086-76
	БС ₂ -27	
	БС ₂ -34	
	БС ₂ -48	

№(изм) — 15552
 ФЭ.108-34(А4)
 № док. 5-12-81.

Изм	Лист	№ докум.	Подп.	Дата
-----	------	----------	-------	------

РМ4-6-84 ч. I

Лист
141

Наименование изделия	Тип	ГОСТ, ТУ
Скобы пвухлапковые СД	СД-22	ТУ36.1086-76
	СД-27	
	СД-34	
	СД-48	
Хомуты для крепления трубопроводов	Хомут 15	ТУ36.1107-75
	25	
	30	
	35	
	50	
Бирка маркировочная БМ		ТУ36.1117-75
Втулки для оконцевания труб полуразъемные В0	Д15	ТУ36.1127-74
	Д20	
	Д25	
	Д40	
	Д50	
Втулки уплотнительные для фиксации и уплотнения винипластовых труб	У292	ТУ36.1727-74
	У293	Главэлектромонтаж
Трубы с раструбом	У298-У300	ТУ36.1728-74
		Главэлектромонтаж
Муфты соединительные для соединения винипластовых труб	У438-У442	ТУ36.1728-74
		Главэлектромонтаж
Уголки соединительные для угловых соединений винипластовых труб	У280-У386	ТУ36.1728-74
		Главэлектромонтаж
Коробки протяжные для протяжки проводов и кабелей в винипластовых трубах	У272-У275	ТУ36.1729-74
		Главэлектромонтаж
Клипы трубные для крепления винипластовых труб в открытых электропроводах	Л75-Л78	Номенклатура
		Главэлектромонтаж

375-801 12 12.01.88

Изм.	Лист	№ докум.	Попл.	Дата

РМ4-6-34 ч. I

Лист

142

Копировал

Формат А4

Наименование изделия	Тип	ГОСТ, ТУ
Комп. кты нормализованных изделий для электропроводки. Комплект поставляется из расчета н. 500 м трубопровода	Комплект	20(о) УХЛЗ ТУ36.2251-80
	То же	25(о) УХЛЗ Главэлектромонтажа
	"	32(о) УХЛЗ
	"	40(о) УХЛЗ
	"	50(о) УХЛЗ
	"	20(с) УХЛЗ
	"	25(с) УХЛЗ
"	32(с) УХЛЗ	
"	40(с) УХЛЗ	
"	50(с) УХЛЗ	

В комплект входят следующие изделия:

Наименование изделия	Тип изделия	Количество изделий на один комплект УХЛЗ, шт.				
		20(о) 20(с)	25(о) 25(с)	32(о) 32(с)	40(о) 40(с)	50(о) 50(с)
Трубы с раструбом	У298-У300	168	168	168	168	168
Уголки соединительные	У280-У386					
90°		40	40	42	40	40
135°		10	10	9	12	10
Коробки протяжные	У272-У275	24	24	24	24	24
Втулки уплотнительные	У292-У293	100	100	99	100	100
Скобы	К142-К145	500	350	276	224	200
Муфты соединительные	У438-У442	80	80	81	80	80
Клей в тубах 63см ³	БМК-5К	10	14	21	24	30

Примечание. Комплект с индексом (о) - для открытой электропроводки, с индексом (с) - для скрытой электропроводки.

ХБ комплект для скрытой электропроводки скобы не входят.

3/3-80У 5.12.84. д.

РМ4-6-84 ч. I

Лист

Изм. Лист № докум. Подл. Дата

143

Копировал

Формат А4

НОМОГРАММЫ И ТАБЛИЦЫ ДЛЯ ВЫБОРА ЗАЩИТНЫХ ТРУБ

(приложение составлено на основе руководящего материала РМ4-185-80 "Инструкция по монтажу защитных труб для электрических проводов систем автоматизации")

Номограммы и таблицы для выбора защитных труб

Для нахождения внутреннего диаметра защитной трубы, необходимой для данной конкретной проводки, определяют:

- а/ диаметры проводников, подлежащих затяжке в трубы;
- б/ категорию сложности протяжки.

Диаметры проводников определяют по справочным материалам (см. в частности, приложения 3 и 4).

Категория сложности протяжки, зависящая от конфигурации и длины защитного трубопровода между двумя протяжными устройствами, определяется по таблице I.

Т а б л и ц а I

Количество изгибов на участке	Допустимая длина трубных проводок в зависимости от категории сложности протяжки, м		
	I	II	III
-	75	60	50
один	50	40	30
два	40	30	20
три	20	15	10

Примечание: при большем количестве изгибов или большей длине трубной проводки должны быть предусмотрены дополнительные электрофитинги или протяжные коробки.

Внутренний диаметр защитных труб определяется по номограммам рис.1 и рис.2 или таблице 3. Номограмма рис.1 и таблица 3 рассчитаны по формулам, приведенным в таблице 2.

213-804/5.12.812

Т а б л и ц а 2

Количество прокладываемых проводников, шт.	Расчетные формулы в зависимости от категории сложности протяжки		
	I	II	III
1	$D \geq 1,65d$	$D \geq 1,4d$	$D \geq 1,25d$
2	$D \geq 2,7d$	$D \geq 2,5d$	$D \geq 2,4d$
и более	$D \geq \frac{nd^2}{0,32}$	$D \geq \frac{nd^2}{0,4}$	$D \geq \frac{nd^2}{0,45}$

Где: n - количество проводников, шт.;

d - диаметр проводников, мм;

D - внутренний диаметр защитных труб, мм.

Номограмма рис. I предназначена для выбора внутреннего диаметра защитной трубы при прокладке проводников, имеющих один и тот же диаметр. Слева на номограмме нанесены четыре шкалы, соответствующие количеству прокладываемых проводников (n); три из них предназначены для I, II, III категорий сложности при затяжке в трубу от 3 до 140 проводников, четвертая шкала - для прокладки одного или двух проводников при любой категории сложности (на этой шкале римские цифры: I, II, III означают категорию сложности, а арабские цифры 1 и 2 соответствуют один и два проводника).

Справа на номограмме нанесены четыре шкалы, соответствующие диаметрам прокладываемых проводников (d); три из них предназначены для III и II и I категорий сложности при затяжке в трубу проводников диаметром от 3 до 35 мм; четвертая шкала - для протяжки одного или двух проводников при любой категории сложности диаметром от 5 до 35 мм.

Посередине номограммы между шкалами " n " и " d " нанесена шкала внутренних диаметров защитных труб (D).

Чтобы определить по данной номограмме требуемый внутренний диа-

Ф.И.О. (А4) *И.И.И. 15657*

Имя, № подл.	Пост. и дата
<i>315-80У</i>	<i>5.12.84</i>
Имя, № инв.	Взам. инв. №
	Имя, № инв. №
	Пост. и дата

Имя	Лист	№ докум.	Подп.	Дата

РМ4-6-84 ч. I

Лист

45

метр защитной трубы, необходимо провести прямую линию, соединяющую точку на шкале " β ", соответствующую количеству проводников при данной категории сложности, с точкой на шкале " α ", соответствующей диаметру проводников при той же категории сложности.

Точка пересечения этой прямой со шкалой "Д" соответствует искомого внутреннему диаметру защитной трубы. Для найденного внутреннего диаметра защитной трубы по таблицам сортамента труб (см. приложение 9), определяют условный проход защитной трубы.

По данной номограмме можно также находить требуемое количество проводников, задаваясь внутренним диаметром защитной трубы и диаметром проводника, тогда ответ следует искать по шкалам " β ".

Внутренние диаметры защитных труб, определенные по номограмме, следует округлять в сторону больших величин; количество проводников - в сторону меньших величин.

Пример. Требуется определить диаметр защитной трубы, в которой прокладывается 12 проводов марки ПВ-660 сечением $2,5 \text{ мм}^2$. Длина защитной трубной проводки - 10 м при трех изгибах. Определяем:

а/ по таблице I - категория сложности III;

б/ диаметр провода 3,7 мм;

в/ на номограмме рис. I - проводим прямую линию, соединяющую точку, соответствующую количеству проводов (12), равному 12 по III категории сложности с точкой соответствующей диаметру провода, равному 3,7 мм по той же категории сложности. На шкале "Д" получаем внутренний диаметр защитной трубы $\sim 19,2$ мм;

г/ по приложению 9 выбираем защитную трубу с условным проходом 20 мм.

При затяжке в защитную трубу проводников двух различных диаметров при общем числе их более двух, внутренний диаметр защитной трубы

513-Р0У 5.12.84.

Изд.	Лист	№ докум.	Подп.	Дата

РМ4-6-84 ч. I

Лист
146

определяется по номограмме рис.2, рассчитанный по формуле:

$$D = \sqrt{D_1^2 + D_2^2}$$

- Где D - действительный внутренний диаметр защитной трубы, мм;
 D_1 - фиктивный внутренний диаметр защитной трубы для проводников одного диаметра, мм;
 D_2 - фиктивный внутренний диаметр защитной трубы для проводников другого диаметра, мм.

Чтобы определить по данной номограмме действительный внутренний диаметр защитной трубы, необходимо провести прямую линию, соединяющую точку на шкале " D_1 " с точкой на шкале " D_2 ".

Величины D_1 и D_2 предварительно определяются по номограмме рис.1

Пример: Требуется определить диаметр защитной трубы, в которой прокладывается 10 проводников диаметром 8,2 мм и 12 проводников диаметром 5 мм. Категория сложности протяжки - П.

Определяем:

- а/ внутренний диаметр D_1 , если бы в трубе прокладывалось только 10 проводников диаметром 8,2 мм по номограмме рис.1, равен 41 мм;
- б/ внутренний диаметр D_2 , если бы в трубе прокладывалось только 12 проводников диаметром 5 мм по номограмме рис.1, равен 27,9 мм;
- в/ действительный внутренний диаметр D , определенный по номограмме рис.2, равен 49,6 мм;
- г/ по приложению 9 выбираем защитную трубу с условным проходом 50 мм.

115-10У 2-12.811

PM4-6-84 ч.1

Лист

147

Изм.	Лист	№ докум.	Подл.	Дата
------	------	----------	-------	------

Копировал

Формат А4

Т а б л и ц а 3

Выбор защитных труб для прокладки проводников

Наружный диаметр проводников, мм	Категория сложности протяжки	Условный проход защитных труб, мм				
		15	20	25	40	50
		Количество проводников, шт.				
3,0	I	8	13	20	53	83
	II	10	17	27	70	110
	III	11	19	31	79	124
3,5	I	5	9	15	39	61
	II	7	13	20	52	81
	III	8	14	22	58	91
4,0	I	4	7	11	30	46
	II	5	10	15	40	62
	III	6	11	17	45	70
4,5	I	3	5	9	23	37
	II	4	7	12	31	49
	III	4	8	13	35	55
5,0	I	2	4	7	19	30
	II	3	6	10	25	40
	III	3	7	11	28	45
5,5	I	2	3	6	15	24
	II	2	5	8	21	33
	III	3	5	9	23	37
6,0	I	1	3	5	13	20
	II	2	4	6	17	27
	III	2	4	7	19	31
6,5	I	1	2	4	11	17
	II	1	3	5	15	23
	III	1	4	6	17	26
7,0	I	1	2	3	9	15
	II	1	3	5	13	20
	III	1	3	5	14	22
7,5	I	1	2	3	8	13
	II	1	2	4	11	17
	III	1	3	4	12	20

43-804 5.12.84 г. № 1

PM4-6-84 ч. I

Лист

148

Наружный диаметр проводников, мм	Категория сложности протяжки	Условный проход защитных труб, мм				
		15	20	25	40	50
		Количество проводников, шт.				
8,0	I	I	I	2	7	II
	П	I	2	3	10	I5
	Ш	I	2	4	II	I7
8,5	I	I	I	2	6	IO
	П	I	I	3	8	I3
	Ш	I	2	3	9	I5
9,0	I	I	I	2	5	9
	П	I	I	3	7	I2
	Ш	I	I	3	8	I3
9,5	I	-	I	2	5	8
	П	I	I	2	7	II
	Ш	I	I	3	7	I2
IO,0	I	-	I	I	4	7
	П	I	I	2	6	IO
	Ш	I	I	2	7	II
IO,5	I	-	I	I	4	6
	П	I	I	2	5	9
	Ш	I	I	2	6	IO
II,0	I	-	I	I	3	6
	П	-	I	I	5	8
	Ш	I	I	2	5	9
II,5	I	-	I	I	3	5
	П	-	I	I	4	7
	Ш	I	I	I	5	8
I2,0	I	-	I	I	3	5
	П	-	I	I	4	6
	Ш	I	I	I	4	7
I2,5	I	-	I	I	3	4
	П	-	I	I	4	6
	Ш	-	I	I	4	7
I3,0	I	-	-	I	2	4
	П	-	I	I	3	5
	Ш	-	I	I	4	6

№2.109-5а(А4)
 Имя, № подл. Подп. и дата
 373-804 5.12.84
 Имя, № подл. Подп. и дата
 15652

PM4-6-84 ч. I

Лист 149

Наружный диаметр проводников, мм	Категория сложности протяжки	Условный проход задатных труб, мм				
		15	20	25	40	50
		Количество проводников, шт.				
13,5	I	-	-	I	2	4
	II	-	I	I	3	5
	III	-	I	I	3	6
14,0	I	-	-	I	2	3
	II	-	I	I	3	5
	III	-	I	I	3	5
14,5	I	-	-	I	2	3
	II	-	I	I	3	4
	III	-	I	I	3	5
15,0	I	-	-	I	2	3
	II	-	I	I	2	4
	III	-	I	I	3	4
15,5	I	-	-	I	1	3
	II	-	-	I	2	4
	III	-	I	I	2	4
16,0	I	-	-	I	1	2
	II	-	-	I	2	3
	III	-	I	I	2	4
16,5	I	-	-	-	1	2
	II	-	-	I	2	3
	III	-	I	I	2	4
17,0	I	-	-	-	1	2
	II	-	-	I	1	3
	III	-	-	I	2	3
17,5	I	-	-	-	1	2
	II	-	-	I	1	3
	III	-	-	I	1	3
18,0	I	-	-	-	1	2
	II	-	-	I	1	3
	III	-	-	I	1	3
19,0	I	-	-	-	1	2
	II	-	-	-	1	2
	III	-	-	I	1	3

313-104 5.12.84.ф.

РМ4-6-84 ч. I

Лист

150

Наружный диаметр проводников, мм

Категория сложности протяжки

Условный проход защитных труб, мм

15 20 25 40 50

Количество проводников, шт.

20,0	I	-	-	-	I	I
	II	-	-	-	I	2
	III	-	-	I	I	2
21,0	I	-	-	-	I	I
	II	-	-	-	I	2
	III	-	-	I	I	2
22,0	I	-	-	-	I	I
	II	-	-	-	I	I
	III	-	-	-	I	2
23,0	I	-	-	-	I	I
	II	-	-	-	I	I
	III	-	-	-	I	I
24,0	I	-	-	-	I	I
	II	-	-	-	I	I
	III	-	-	-	I	I
25,0	I	-	-	-	I	I
	II	-	-	-	I	I
	III	-	-	-	I	I
26,0	I	-	-	-	-	I
	II	-	-	-	I	I
	III	-	-	-	I	I
27,0	I	-	-	-	-	I
	II	-	-	-	I	I
	III	-	-	-	I	I
29,0	I	-	-	-	-	I
	II	-	-	-	I	I
	III	-	-	-	I	I
31,0	I	-	-	-	-	I
	II	-	-	-	-	I
	III	-	-	-	I	I
33,0	I	-	-	-	-	-
	II	-	-	-	-	I
	III	-	-	-	I	I
35,0	I	-	-	-	-	-
	II	-	-	-	-	I
	III	-	-	-	-	I

2/2 ОУУ 2.14.01.1.48

РМ4-6-84 ч. I

Лист
151

Изм. Лист № док. Подл. Дата

Копировал

Формат А4

313-804 5.12.84 г.

Лист № докум. Подп. Дата

Копировал

РМ-6-84 ч. 1

Формат А4

Лист 152

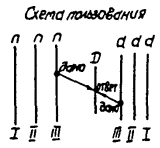
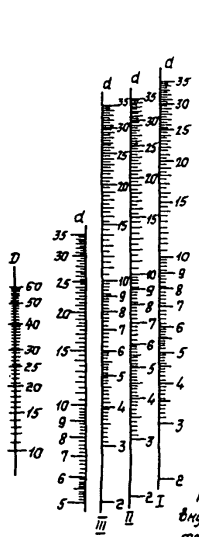
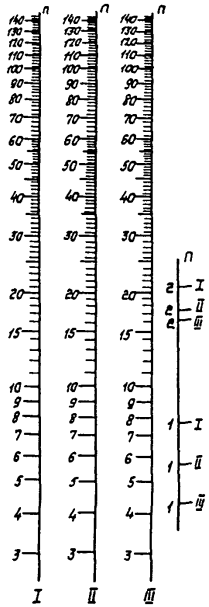

Условные обозначения:
 n - количество проволок, шт;
 d - диаметр проволок, мм;
 D - внутренний диаметр трубки, мм;
 I, II, III - категории сложности протв-жки

Рис. 1. Наноратта определения внутреннего диаметра защитной трубки для укладки проволок одного диаметра.

№ (или) 15552
 № 2.108-56 (А4)
 Инв. № подл. 313-804
 Подл. и дата 5.12.84
 Взам. инв. № Инв. № дубл. Подл. и дата



Рис.2. Номограмма определения внутреннего диаметра защитной трубы для прокладки проводников двух различных диаметров при общем числе их более двух.

Приложение II

КАБЕЛЬНЫЕ КОНСТРУКЦИИ, ИЗГОТОВЛЯЕМЫЕ ЗАВОДАМИ
ГЛАВМОНТАЖАВТОМАТИКИ И МИНМОНТАЖСПЕЦСТРОЯ СССР.
ОПРЕДЕЛЕНИЕ РАЗМЕРОВ КАБЕЛЬНЫХ ПОЛОК

(приложение составлено на основе номенклатурного каталога изделий заводов Главмонтажавтоматики и руководящего материала РМ4-132-73 "Номограммы и таблицы для выбора защитных труб, коробов, лотков, кабельных конструкций при проектировании электрических и трубных проводок систем автоматизация")

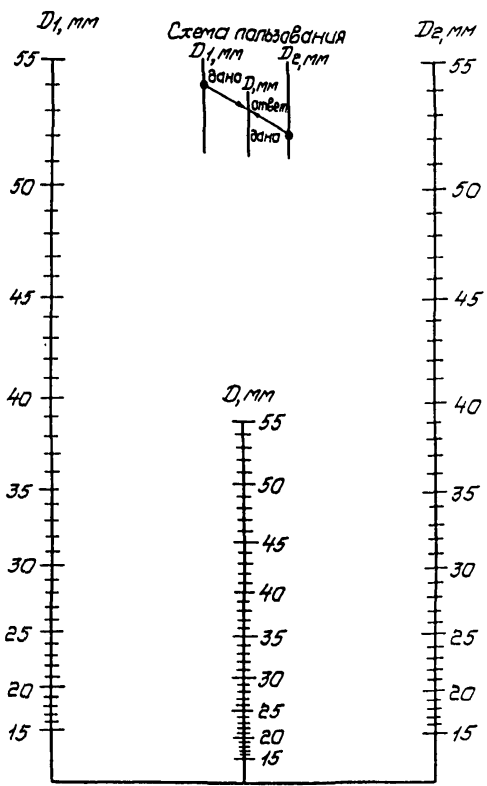
Кабельные конструкции: стойки кабельные, полки кабельные, скоба К1157 изготавливаются по ТУ36.1496-82.

Т а б л и ц а 1

Стойки кабельные

Условное наименование стойки	Длина, мм	Количество отверстий	Масса, кг
К1151	600	12	1,077
К1153	1200	24	2,154

Т а б л и ц а 2

Полки кабельные

Условные наименования полки	Длина, мм	Масса, кг
К1160	160	200
К1161	250	400
К1162	350	700
К1163	450	800

РМ4-6-84 ч. I

Лист

154

315-80У 5.12.87. 4/10

Определение размеров полок кабельных

Выбор кабельных полок для прокладки кабелей производится по табл.3, рассчитанной по формуле:

$$L_1 = n \cdot d \quad \text{или} \quad L_1 = n \cdot d_{\text{ср}}$$

где: L_1 - полезная длина кабельной полки, мм;
 n - количество прокладываемых кабелей, шт.;
 d - наружный диаметр кабеля;
 $d_{\text{ср}}$ - усредненный диаметр кабелей в потоке определяемый по формуле приложения 7.

Типоразмеры стоек для установки выбранных полок могут быть определены по табл.4.

1/2 д.у.г. - 12.01.84

Иж.	Лист	№ докум.	Подл.	Дата

РМ4-6-84 ч. I

Лист
155

Выбор полок кабельных для прокладки кабелей

Таблица 3

Обозначение полки	E, мм	E ₁ , мм	а или др. кабелей, мм																				
			8	9	10	11	12	13	14	15	16	17	18	19	20	22	24	26	28	30	32	34	35
			Количество кабелей, шт																				
K1160	160	100	12	11	10	9	8	7	7	6	6	5	5	5	5	4	4	3	3	3	2	2	
K1161	250	190	23	21	19	17	15	14	13	12	11	11	10	10	9	8	7	7	6	6	5	5	
K1162	350	280	35	31	28	25	23	21	20	18	17	16	15	14	14	12	11	10	10	9	8	8	
K1163	450	370	46	41	37	33	30	28	26	24	23	21	20	19	18	16	15	14	13	12	11	10	10



E - стандартная ширина полки
E₁ - полезная ширина полки

Таблица 4

Стойки кабельные

Обозначение стойки	E, мм	Количество установочных точек, шт
K1151	600	11
K1153	1200	23



PN4-S-84 Ч. 1

Формат А4

КАБЕЛЬНЫЕ ЭЛЕКТРОПРОВОДКИ
(выдержки из главы П-ЗПУЭ-76)

Прокладка кабельных линий в производственных помещениях

П-3-134. При прокладке кабельных линий в производственных помещениях должны быть выполнены следующие требования:

1. Кабели должны быть доступны для ремонта, а открыто проложены - и для осмотра. Кабели (в том числе бронированные), расположенные в местах, где производится перемещение механизмов, оборудования, грузов и транспорта, должны быть защищены от повреждений в соответствии с требованиями, приведенными в П-3-15.

2. Расстояние в свету между кабелями должно соответствовать приведенным в табл. П-3-1.

3. Расстояние между параллельно проложенными силовыми кабелями и всякого рода трубопроводами, как правило, должно быть не менее 0,5 м, а между газопроводами и трубопроводами с горючими жидкостями - не менее 1 м. При меньших расстояниях сближения и при пересечениях кабели должны быть защищены от механических повреждений (металлическими трубами, кожухами и т.п.) на всем участке сближения плюс по 0,5 м с каждой его стороны, а в необходимых случаях защищены от перегрева. Пересечение кабелями проходов должны выполняться на высоте не менее 1,8 м от пола. Параллельная прокладка кабелей над и под маслопроводами и трубопроводами с горючей жидкостью в вертикальной плоскости не допускается.

П-3-135. Прокладка кабелей в полу и междуэтажных перекрытиях должна производиться в каналах или трубах; заделка в них кабелей наглухо не допускается.

Проход кабелей через перекрытия и внутренние стены может произво

№2.108-5а (А4)

15857

№ инв. № полн.	Полп. в дату	Взыскание, №	Июль, № стубл.	Полп. в дату
313-204	5.12.87			

И. №	Лист	№ докум.	Полп.	Дата

РМ4-6-84 ч. I

Лист
157

даться в трубах или проемах; после прокладки кабелей зазоры в трубах и проемах должны быть заделаны легко пробиваемым негорючим материалом.

П-3-135А. Прокладка кабелей в вентиляционных каналах запрещается. Допускается пересечение этих каналов одиночными кабелями, заключенными в стальные трубы.

Открытая прокладка кабеля по лестничным клеткам не допускается.

Прокладка кабельных линий в земле

П-3-83. При прокладке кабельных линий непосредственно в земле кабели должны прокладываться в траншеях и иметь снизу подсыпку, а сверху засыпку слоем мелкой земли, не содержащей камней, строительного мусора и шлака.

Кабели на всем протяжении должны быть защищены от механических повреждений путем покрытия при напряжении 35 кВ и выше железобетонными плитами толщиной не менее 50 мм; при напряжении ниже 35 кВ - плитами или кирпичом глиняным обыкновенным в один слой поперек трассы кабелей; при рытье траншей землеройным механизмом с шарнирной фрезой 250 мм, а также для одного кабеля - вдоль трассы кабельной линии. Применение силикатного, а также глиняного пустотелого или дырчатого кирпича не допускается.

При прокладке на глубине I-I,2 м кабели напряжением 20 кВ и ниже (кроме кабелей городских электросетей) допускается не защищать от механических повреждений.

Кабели напряжением до 1000 В должны иметь такую защиту лишь на участках, где вероятны механические повреждения (например, в местах частых раскопок). Асфальтовые покрытия улиц, и т.п. рассматриваются как места, где разрытия производятся в редких случаях.

П-3-84. (Частично). Глубина заложения кабельных линий от планировочной отметки должна быть не менее:

313-004 5.12.84 г. №

Изм.	Лист	№ докум.	Подп.	Дата

РМ4-6-84 ч. I

Лист

158

при напряжении линий до 20 кВ - 0,7 м;

при напряжении линий 35 кВ - 1 м.

Допускается уменьшение глубины заложения до 0,5 м на участках длиной до 5 м при вводе линий в здания, а также в местах пересечения их с подземными сооружениями при условии защиты кабелей от механических повреждений (например, прокладка в трубах).

П-3-85. При прокладке кабельных линий всех напряжений вдоль зданий расстояние в свету между кабелем и фундаментами зданий должно быть не менее 0,6 м. Прокладка кабелей в земле под зданиями, а также через подвальные и складские помещения запрещается.

П-3-86. (Частично). При параллельной прокладке кабельных линий расстояние по горизонтали в свету между кабелями должно быть не менее:

1/ 100 мм - между силовыми кабелями напряжением до 10 кВ, а также между ними и контрольными кабелями;

2/ 250 мм - между кабелями напряжением 20-35 кВ и между ними и другими кабелями;

3/ 500 мм - между кабелями, эксплуатируемыми различными организациями, а также между силовыми кабелями и кабелями связи.

Расстояние между контрольными кабелями не нормируется.

П-3-88. (Частично). При параллельной прокладке расстояние по горизонтали в свету от кабельных линий напряжением до 35 кВ и маслонаполненных кабельных линий до трубопроводов, водопровода, канализации и дренажа должно быть не менее 0,5 м; до газопроводов (давлением до 0,588 МПа) - не менее 1 м; до газопроводов высокого давления (более 0,558 до 1,76 МПа) - не менее 2 м; до теплопроводов - см. П-3-89.

Параллельная прокладка кабелей над и под трубопроводами в вертикальной плоскости не допускается.

П-3-89. (Частично). При прокладке кабельной линии параллельно с теплопроводом расстояние в свету между кабелем и стенкой канала теп-

515-80Y 1-12-81-88

Изм.	Лист	№ докум.	Подп.	Дата

РМ4-6-84 ч. I

Лист

199

Копировал

Формат А4

лопровода должно быть не менее 2 м или теплопровод не всем участке сближения с кабельной линией должен иметь такую теплоизоляцию, чтобы дополнительный нагрев земли теплопроводом в месте прохождения кабелей в любое время года не превышал 10°C для кабельных линий напряжением до 10 кВ и 5°C - для линий 20-220 кВ.

П-3-94. При пересечении кабельными линиями других кабелей они должны быть разделены слоем земли толщиной не менее 0,5 м; это расстояние в стесненных условиях для кабелей напряжением до 35 кВ может быть уменьшено до 0,15 м при условии разделения кабелей в всем участке пересечения плюс по 1 м в каждую сторону плитами или трубами из бетона или другого равнопрочного материала; при этом кабели связи должны быть расположены выше силовых кабелей.

П-3-95. (Частично). При пересечении кабельными линиями трубопроводов, в том числе нефте- и газопроводов расстояние между кабелями и трубопроводом должно быть не менее 0,5 м. Допускается уменьшение этого расстояния до 0,25 м при условии прокладки кабеля на участке пересечения плюс до 2 м в каждую сторону в трубах.

П-3-96. (Частично). При пересечении кабельными линиями напряжением до 35 кВ теплопроводов расстояние между кабелями и перекрытием теплопровода в свету должно быть не менее 0,5 м, а в стесненных условиях - не менее 0,25 м. При этом теплопровод на участке пересечения плюс по 2 м в каждую сторону от крайних кабелей должен иметь такую теплоизоляцию, чтобы температура земли не повышалась более чем на 10°C по отношению к высшей летней температуре и на 15°C по отношению к нижней зимней.

П-3-101Б. (Частично). Необходимость защиты кабельных линий от коррозии должна определяться по совокупным данным электрических измерений и химических анализов проб грунта.

313-804 | 5.12.81/2

PM4-6-84 ч. I

Лист

160

Копировал

Формат А4

риториях засыпка кабельных каналов землей поверх съемных плит не обязательна. Вес отдельной плиты перекрытия, снимаемой вручную, не должен превышать 70 кг. Плиты должны иметь приспособление для подъема.

П-3-123. В кабельных сооружениях прокладку контрольных кабелей и силовых кабелей сечением 25 мм^2 и более, за исключением небронированных кабелей со свинцовой оболочкой, следует выполнять по кабельным конструкциям (консолям).

Контрольные небронированные кабели, силовые небронированные кабели со свинцовой оболочкой и небронированные силовые кабели всех исполнений сечением 16 мм^2 и менее следует прокладывать по лоткам или перегородкам (сплошным или несплошным).

Допускается прокладка кабелей по дну канала при глубине его не более 0,9 м; при этом расстояние между группой силовых кабелей должно быть не менее 100 мм или эти группы кабелей должны быть разделены негорючей перегородкой с пределом огнестойкости не менее 0,25 ч.

Расстояние между отдельными кабелями - см. в табл. П-3-1. Засыпка силовых кабелей, проложенных в каналах, песком запрещается (исключение см. в УП-3-78).

П-3-124. В кабельных сооружениях высота, ширина проходов и расстояния между конструкциями и кабелями должны быть не менее приведенных в табл. П-3-1. По сравнению с приведенными в таблице расстояниями допускается местное сужение проходов до 800 мм или снижение высоты до 1,5 м на длине 1,0 м соответствующим уменьшением расстояния между кабелями по вертикали как при одностороннем, так и при двустороннем расположении конструкций.

PM4-6-84 ч. I

Лист

162

Изм. Лист № докум. Подп. Дата

Копировал

Формат А4

575-804 5.12.81. 8/2

КОРОБКИ ДЛЯ ЭЛЕКТРОПРОВОДОВ ВО ВЗРЫВООПАСНЫХ ЗОНАХ

Класс взрывоопасной зоны	Рекомендуемый тип коробок	
	Коробки с зажимами для соединения и ответвления кабелей	Проходные, ответвительные и разделительные коробки для электропроводок в стальных защитных трубах
В-I В-II	Не изготавливаются. В пределах взрывоопасных зон В-I и В-II применять коробки с зажимами не рекомендуется	Чугунные взрывозащищенные коробки типов КШ, КПД, КТО, КТД, КПИ
В-Ia В-IIa В-Iб В-Iг	Коробки У6I4 У6I5	То же

Примечание: коробки типов КШ, КПД, КТО, КТД, КПИ, У6I4, У6I5 изготавливаются заводами Главэлектромонтажа Минмонтажспецстроя СССР

Изм.	Лист	№ докум.	Подл.	Дата

РМ4-6-84 ч. I

Лист

103

ТЕХНИЧЕСКИЕ ЦИРКУЛЯРЫ ГЛАВЭЛЕКТРОМОНТАЖА И
ГЛАВМОНТАЖА АВТОМАТИКИ МИНМОНТАЖСПЕЦСТРОЯ СССР, УСТАНОВЛЕННЫЕ
ТРЕБОВАНИЯ К ВЫПОЛНЕНИЮ ЭЛЕКТРОПРОВОДОВ В СТАЛЬНЫХ
И ПЛАСТМАССОВЫХ ЗАЩИТНЫХ ТРУБАХ В ПОЖАРООПАСНЫХ ЗОНАХ

О запрещении применения в пожароопасных зонах
открытых электропроводок, выполняемых проводами в стальных
тонкостенных трубах

(технический циркуляр Главэлектромонтажа Минмонтажспецстроя
СССР № 9-2-210/82 от 15 апреля 1982 г.)

ВНИИПроектэлектромонтажом и ВНИИ противопожарной обороны МВД СССР
проведены исследования по оценке пожарной опасности силовых и освети-
тельных электропроводок, выполненных проводами в стальных трубах, в
сопоставлении с силовыми кабелями, проложенными открыто в условиях по-
жароопасных зон.

Экспериментально установлено, что при применении проводов в тон-
костенных стальных трубах, проложенных открыто, дуговые короткие замы-
кания между проводами и трубой могут быть источником возникновения по-
жара.

При определенных условиях, характерных для электропроводок в
стальных трубах (толщина стенок трубы, сечениях жил и др.), в том чис-
ле при правильно выбранной и нормально работающей защите, такие ко-
роткие замыкания вызывают местный нагрев поверхности ("пятно") или
прожог трубы с выбросом горящих и раскаленных частиц металла и вос-
пламенение горючих материалов, находящихся на поверхности трубы или
вблизи нее.

Короткие замыкания в открыто проложенных кабелях с поливинилхло-
ридной оболочкой или защитным шлангом, как показали сравнительные ис-
пытания, не сопровождаются выбросом частиц металла.

PM4-6-84 ч. I

Лист

164

Изм.	Лист	№ докум.	Подп.	Дата

Копировал

Формат А4

373-10У 5.12.82

На основании результатов исследований и с целью повышения пожарной безопасности при проектировании и монтаже силовых и осветительных электросетей в пожароопасных зонах;

1. Рекомендовать открытую прокладку кабелей в соответствии с главой УП-4 ПУЭ-76 или проводов в винилпластовых трубах в соответствии с техническим циркуляром Главэлектромонтажа № 9-2-206/81 от 4 августа 1981г.

2. Запретить применение открытых электропроводок выполняемых проходами в стальных тонкостенных трубах (с толщиной стенок менее, чем указано в таблице для соответствующих сечений жил проводов).

3. Разрешить в исключительных случаях применение отрезков стальных труб с толщиной стенок в соответствии с таблицей (на участках выхода труб из пола, фундаментов и др.).

4. ВНИИПроектэлектромонтажу подготовить в III квартале 1982г. изменения и дополнения ПУЭ, СНиП, СН и ВСН.

Т а б л и ц а

Минимальная толщина стенки стальной трубы в зависимости от сечения жил проложенных в ней проводов

Провода с сечением жил, мм ²		Стальная труба с толщиной стенки, мм
алюминиевых	медных	
6	-	2,5
10	4	2,8
16-25	6-10	3,2
35-50	16	3,5
70	25-35	4,0

Главный технолог Главэлектромонтажа

Э.И. Желнин

Утвержден главным инженером Главэлектромонтажа,

Ю.К. Юшковым

№ 1585?
 Ф. 2.108-5а (А4)
 № инв. № подл. № инв. № подл. № инв. № подл.
 373-8045 12.01.82

Изд.	Лист	№ докум.	Подп.	Дата

РМ4-6-84 ч. I

Лист
165

ТЕХНИЧЕСКИЙ ЦИРКУЛЯР

Главмонтажавтоматики Минмонтажспецстроя СССР

г.Москва

№ 28-6-1/И8

от 24 ноября 1983г.

О применении пластмассовых защитных труб
в электропроводах систем автоматизации

В монтажных организациях Главмонтажавтоматики в целях дальнейшей экономии стальных труб, осуществлены подготовительные мероприятия по расширению применения защитных пластмассовых труб в электропроводах систем автоматизации. Однако, до настоящего времени в проектной документации, разрабатываемой отраслевыми проектными институтами, пластмассовые защитные трубы предусматриваются редко, что сдерживает их внедрение в монтажное производство.

Главмонтажавтоматика предлагает всем проектным организациям в случаях, когда предусматривается прокладка проводов и кабелей в защитных трубах, использовать пластмассовые защитные трубы (стальные защитные трубы допускается применять только в обоснованных случаях в соответствии с требованиями п.5.38 СНиП Ш-33-76).

Область применения пластмассовых защитных труб определяется табл.17 СНиП Ш-33-76 и Техническим циркуляром Главэлектромонтажа Минмонтажспецстроя СССР № 9-2-206/81 от 4 августа 1981г. "О расширении области применения пластмассовых труб для электропроводов", который Главмонтажавтоматика распространяет на выполнение электропроводов систем автоматизации.

Сортамент пластмассовых труб, рекомендуемых для применения в электропроводах систем автоматизации, и требования к их монтажу приведены в РМ4-185-80 "Инструкции по монтажу защитных труб для электрических проводов систем автоматизации".

РМ4-6-84 ч.1

Лист

166

33-801 5.12.81

Изд.	Лист	№ докум.	Подл.	Дата

В соответствии с разъяснениями Госплана СССР, Госснаба СССР и Госстроя СССР № ВИ-22-Д от 3.07.80г "О порядке обеспечения капитального строительства полиолефиновыми (полиэтиленовыми и полипропиленовыми) и поливинилхлоридными трубами" пластмассовые защитные трубы поставляются подрядчиком.

В связи с указанным они должны предусматриваться в ведомости потребности в материалах, выполняемой в составе рабочей документации по требованиям ГОСТ 21.109-80.

Начальник Главмонтажавтоматики

А.С. Клеев

Примечания: 1. Таблица 17 СНиП Ш-33-76 "Область применения пластмассовых труб" приведена в приложении 8 (табл.2) настоящего руководящего материала.

2. Технический циркуляр Главэлектромонтажа Минмонтажспецстроя СССР № 9-2-206/81 от 4 августа 1981г. приведен в настоящем приложении.

3. Сортамент рекомендуемых пластмассовых защитных труб по РМ4-185-80 приведен в приложении 9 (табл.3,ч. 6) настоящего руководящего материала.

РМ4-6-84 ч.1

Лист

167

Изм. Лист № докум. Подп. Дата

Копировал

Формат А4

№ 119-71-с1 УНР-518

О РАСШИРЕНИИ ОБЛАСТИ ПРИМЕНЕНИЯ ПЛАСТМАССОВЫХ ТРУБ
ДЛЯ ЭЛЕКТРОПРОВОДОВ

(технический циркуляр Главэлектромонтажа Минмонтажспецстроя
СССР № 9-2-206/81 от 4 августа 1981 года)

ВНИИПроектаэлектромонтажом и ВНИИПротивопожарной обороны МВД СССР проведены исследования по оценке пожарной опасности электропроводок в пластмассовых трубах.

При испытаниях в режимах перегрузки, короткого замыкания и воздействия источника открытого огня определялись показатели пожарной опасности электропроводок (загорание труб, распространение пламени, вытекание горящего расплава и огнестойкость), которые сравнивались с аналогичными показателями для электропроводок, выполняемых проводами в стальных трубах или кабелями с пластмассовой изоляцией.

Экспериментально установлено:

- открытые электропроводки в винилпластовых трубах в условиях пожароопасных зон имеют показатели пожарной опасности не выше, чем при открытой прокладке кабелей с поливинилхлоридной или резиновой изоляцией в поливинилхлоридной оболочке, рекомендованных действующими нормами и правилами для применения в пожароопасных зонах всех классов.

- скрытые электропроводки в полиэтиленовых и винилпластовых трубах в условиях пожароопасных зон имеют показатели пожарной опасности не выше, чем скрытые электропроводки в стальных трубах.

На основании результатов исследований для расширения области применения пластмассовых труб в электропроводках по согласованию с Отделом технического нормирования и стандартизации Госстроя СССР впредь до внесения изменений в табл. 17 СНиП Ш.33-76 в порядке опытно-промышленного внедрения при проектировании и монтаже силовых и осветительных сетей разрешить:

РМ4-6-84 ч. I

Лист

168

Копировал

Формат А4

313-80У 5-12.84

Изм.	Лист	№ докум.	Подп.	Дата

1. - применение открытых и скрытых электропроводок в винилпластовых трубах^{X/} и скрытых - в полиэтиленовых трубах в пожароопасных зонах промпредприятий в пределах каждого этажа, кроме складских помещений, а также транзитных горизонтальных и вертикальных прокладок.

2. - применение полиэтиленовых труб для электропроводок, замонтированных в строительные конструкции жилых зданий высотой 10 этажей и более (за исключением стояков - межэтажных вертикальных прокладок) при отсутствии в межквартирных стеновых панелях и панелях перекрытий, поставляемых домостроительными комбинатами (заводами), сквозных отверстий под электроустановочные изделия и сквозных ответвительных ящиков.

На участках выхода скрытых электропроводок наружу (из полов, фундаментов и т.п.) применять винилпластовые трубы с соответствующей защитой в местах возможных механических повреждений. Допускается на указанных участках применять отрезки или углы (колена) из стальных труб с толщиной стенок в соответствии с таблицей I.

ВНИИПроектэлектромонтажу подготовить в установленном порядке изменения и дополнения СНиП Ш-33-76 до 1 января 1982 г.

^{X/} Винилпластовые трубы по ТУ6-19-051-249-79 либо аналогичные импортные отечественные и зарубежные (например, "Панцер" и т.п.), классифицируемые по ГОСТ 12.1.017-80 как трудногорючие или с критерием оценки их пожарной опасности $K=0,2+0,45$, определяемым по методике ВНИИПО МВД СССР (Москва, 1972).

Главный технолог
Главэлектромонтажа

Э.И. Желнин

Утверждено Главным инженером
Главэлектромонтажа Ю.К. Юшковым
4.УШ.81г

РМ4-6-84 ч. I

Лист

189

Копировал

Формат А4

Ф2 109-3а (А4)

15.05.81

№ инв. № подл.	№ инв. № подл.	№ инв. № подл.	№ инв. № подл.
213-804	5-12-81г		

Изм.	Лист	№ докум.	Подп.	Дата

313-804 15.12.84

Т а б л и ц а I

Минимально допустимая толщина стенок стальной трубы в зависимости от максимального сечения токопроводящих жил проводов, проложенных в ней

Параметры электропроводки	Материалы токопроводящей жилы			
	алюминий		медь	
Максимальное сечение токопроводящей жилы, мм ²	6	10	4	6-10
Толщина стенки стальной трубы, мм	2,5	2,8	2,8	3,2

Комплект

РМ4-6-84 ч. I

Формат А4

Лист 170

ПЕРЕЧЕНЬ ДОКУМЕНТОВ И ДРУГИХ МАТЕРИАЛОВ,
ИСПОЛЬЗОВАННЫХ В ПОСОБИИ

1. Правила устройстве электроустановок, пятое издание, Атомиздат, 1976-1980.
2. ВСН205-84/ММСС СССР. Инструкция по проектированию электроустановок систем автоматизации технологических процессов, ЦЕНТИ МСС СССР, 1984.
3. СНиП Ш-33-76. Строительные нормы и правила. Правила производства и приемки работ. Электротехнические устройства, Стройиздат, 1982.
4. СНиП П-2-80. Строительные нормы и правила. Противопожарные нормы проектирования зданий и сооружений, Стройиздат, 1981.
5. ГОСТ 6323-79. Провода с поливинилхлоридной изоляцией для электрических установок. Технические условия.
6. ГОСТ 20520-80. Провода силовые с резиновой изоляцией.
7. ГОСТ 24335-80. Провода термоэлектродные. Технические условия.
8. ГОСТ 1508-78. Кабели контрольные с резиновой и пластмассовой изоляцией. Технические условия.
9. ТУ 16-705.145-80. Провода с поливинилхлоридной изоляцией с алюминиевыми жилами для электрических установок. Технические условия.
10. ТУ 16-705.150-80. Кабели контрольные с алюминиевой жилой с пластмассовой изоляцией. Технические условия.
11. Белоруссов Н.И. и др. Электрические кабели, провода и шнуры, Справочник, Энергия, 1979.

215.001.2.14.11.08

Изд.	Лист	№ докум.	Подп.	Дата	РМ4-6-84 Ч.1	Лист
						141

12. Дубровский А.Х. Устройство электрической части систем автоматизации, Второе издание, Энергоатомиздат, 1984 г.
13. Изделия заводов Главмонтажавтоматики. Номенклатурный каталог, ЦБНТИ МНСС СССР, 1984.
14. Электромонтажные устройства и изделия. Справочник, Энергоатомиздат, 1983.
15. РМ4-79-84. Инструкция по монтажу электрических проводов к приборам и средствам автоматизации.
16. РМ4-132-73. Номограммы и таблицы для выбора защитных труб, коробов, лотков, кабельных конструкций при проектировании электрических и трубных проводок систем автоматизации.
17. РМ4-185-80. Инструкция по монтажу защитных труб для электрических проводок систем автоматизации.
18. РМ4-162-79. Проектирование и монтаж электрических проводок систем автоматизации технологических процессов с применением многожильных магистральных кабелей.
19. Технический циркуляр Главэлектромонтажа Минмонтажспецстроя СССР № 9-2-210/82 от 15 апреля 1982 г. О запрещении применения в пожароопасных зонах открытых электропроводок, выполняемых проводами в стальных тонкостенных трубах.
20. Технический циркуляр Главмонтажавтоматики Минмонтажспецстроя СССР № 28-6-1/И8 от 24 ноября 1983 г. О применении пластмассовых защитных труб в электропроводках систем автоматизации.
21. Технический циркуляр Главэлектромонтажа Минмонтажспецстроя СССР № 9-2-205/81 от 4 августа 1981 г. О расширении области применения пластмассовых труб для электропроводок.

343-804 5.12.81/2