

СРР

ТИПОВЫЕ КОНСТРУКЦИИ ИЗДЕЛИЯ И УЗЛЫ ЗДАНИЙ И СООРУЖЕНИЙ

СЕРИЯ 5.904-75.94

КАМЕРЫ ПРИТОЧНЫЕ ВЕНТИЛЯЦИОННЫЕ ПРОИЗВОДИТЕЛЬНОСТЬЮ  
ОТ 10 ДО 125 ТЫС. М<sup>3</sup>/Ч

ВЫПУСК 1-20  
КАЛОРИФЕРНАЯ СЕКЦИЯ ДЛЯ ПРИТОЧНОЙ КАМЕРЫ 2ПК80.

РАБОЧИЕ ЧЕРТЕЖИ

Ц0094-21

ТИПОВЫЕ КОНСТРУКЦИИ, ИЗДЕЛИЯ И УЗЛЫ ЗДАНИЙ И СООРУЖЕНИЙ

СЕРИЯ 5.904-75.94

КАМЕРЫ ПРИТОЧНЫЕ ВЕНТИЛЯЦИОННЫЕ ПРОИЗВОДИТЕЛЬНОСТЬЮ

от 10 до 125 тыс м<sup>3</sup>/ч

ВЫПУСК 1-20

КАЛОРИФЕРНАЯ СЕКЦИЯ ДЛЯ ПРИТОЧНОЙ КАМЕРЫ 2ПК 80

РАБОЧИЕ ЧЕРТЕЖИ

РАЗРАБОТАНЫ

ГПЖНИ САНТЕХНИИПРОЕКТ

ГЛАВНЫЙ ИНЖЕНЕР ИНСТИТУТА

*С.П.* ПЛАСТЕПАНОВ

ГЛАВНЫЙ ИНЖЕНЕР ПРОЕКТА

*В.В.* ВАСИЛОВА

УТВЕРЖДЕНЫ

ГЛАВПРОЕКТОМ ГОССТРОЯ РОССИИ,

ПИСЬМО от 25.02.94 № 3 2/34 И ВВЕДЕНЫ

В ДЕЙСТВИЕ ГПЖНИ САНТЕХНИИПРОЕКТ

с 30.06.94, ПРИКАЗ от 01.03.1994г № 7

Серия 5.904-75.94 выпуск 1-20

Имя, Фамилия, Отчество, Должность, Подпись, Дата

Обозначение	Наименование	Стр
А1А440.00070	Секция калориферная для приточной камеры 2ПК80. Техническое описание	3
А1А440.000	Секция калориферная для приточной камеры 2ПК80	
А1А440.000СБ	Секция калориферная для приточной камеры 2ПК80	12
А1А440.001	Щиток	5
А1А440.002	Щиток	
А1А440.010	Элемент регулирующий	16
А1А440.020	Корпус	
А1А440.020СБ	Элемент регулирующий	17
А1А440.020СБ	Корпус	
А1А440.005	Стенка	18
А1А440.006	Панель	
А1А440.007	Ручка	19
А1А440.008	Стенка	
А1А440.009	Козырек	20
А1А440.019	Пластина	
А1А440.030	Щиток	21
А1А440.030СБ	Щиток	

Обозначение	Наименование	Стр
А1А440.040	Рама	22
А1А440.050	Щиток	23
А1А440.040СБ	Рама	24
А1А440.014	Стенка	26
А1А440.015	Поперечина	27
А1А440.016	Основание	
А1А440.021	Основание	28
А1А440.022	Основание	29
А1А440.023	Основание	30
А1А440.050СБ	Щиток	31
А1А440.060	Щиток	32
А1А440.070	Щиток	
А1А440.060СБ	Щиток	33
А1А440.070СБ	Щиток	34
А1А440.025	Профиль	35
А1А440.026	Профиль	36
А1А440.027	Профиль	37
А1А440.028	Профиль	38

5.904-75.94. 1-20

Содержание

Лист	Лист	Листов
1	1	1

САНТЕХНИПРОЕКТ

Копировал 2001/11-21 3 Форм А.3



Выпуск 1-20

Серия 3.504-15,54

Формат Зона	Пос.	ОБЪЕДИНЕНИЕ	НАИМЕНОВАНИЕ	Кол.	Примечание
			<u>Детали</u>		
А4	6	А1А440.001	Щиток	2	
А4	7	А1А440.002	Щиток	4	
			<u>Стандартные изделия</u>		
	8		Болт М10-6g x 30,36 ГОСТ 7798-70	508	
	9		Гайка М10-6Н,5 ГОСТ 5915-70	556	
	10		Шайба 10,02 ГОСТ 10906-78	212	
			<u>Прочие изделия</u>		
	11		Калорифер КВКНБ-II ТУ 22-5721-84	4 шт вслуч замени на пал.2	
	12		Калорифер КСХ-3-11-82 ТУ 22-5757-84	4 шт примен взамен поз. 11	
	13		Калорифер КВКНБ-II ТУ 22-5721-84	4 шт. вслуч замени на пал.4	

А1А440.000

Лист 3

Формат Зона	Пос.	ОБЪЕДИНЕНИЕ	НАИМЕНОВАНИЕ	Кол.	Примечание
	14		Калорифер КСХ-3-12-82 ТУ 22-5757-84	4 шт примен взамен поз. 13	
			<u>Материалы</u>		
	15		Паронит ПОЧ-А-30 ГОСТ 481-80	113 м2	
			А1А440.000-01		
			<u>Сборочные единицы</u>		
А4	5	А1А440.040-01	Рама	1	
			<u>Детали</u>		
А4	6	А1А440.001-01	Щиток	2	
А4	7	А1А440.002-01	Щиток	4	
			<u>Стандартные изделия</u>		
	8		Болт М10-6g x 30,36 ГОСТ 7798-70	508	
	9		Гайка М10-6Н,5 ГОСТ 5915-70	556	
	10		Шайба 10,02 ГОСТ 10906-78	212	

А1А440.000

Лист 3

Изд. лист № докум. Подл. Дата

Копировал 4001/4-21 5 Формат А4

Изд. лист № докум. Подл. Дата

Копировал 4001/4-21 5 Формат А4

Серия 5.904-75.94 выиск 1-20

Изм. №	Поз. в табл.	Поз. в кат.	Изм. №	Поз. в кат.	Изм. №	Поз. в кат.	Кол.	Примечание	ОБОЗНАЧЕНИЕ		НАИМЕНОВАНИЕ		Кол.	Примечание
									Изм. №	Поз. в кат.	Изм. №	Поз. в кат.		
											Прочие изделия			
	11										Калорифер КВБ11-Б1 ТУ 22-5721-84	4 шт		
												4 шт	допуск замени на поз 11	
	12										Калорифер КСК4-11-02 ТУ 22-5757-84	4 шт.		
												4 шт.	примен взамен поз. 11	
	13										Калорифер КВБ 12-Б-11 ТУ 22-5721-84	4 шт.		
												4 шт.	допуск замени на поз 11	
	14										Калорифер КСК4-11-02 ТУ 22-5757-84	4 шт.		
												4 шт.	примен взамен поз. 13	
											<u>Материалы</u>			
	15										Паронит ПОН-А 30 ГОСТ 4791-80	11,5 кг		
											А1А440.000-02			
											Сборочные единицы			
А1	5										А1А440.000	1		
											А1А440.000			

Изм. №	Поз. в табл.	Поз. в кат.	Изм. №	Поз. в кат.	Изм. №	Поз. в кат.	Кол.	Примечание	ОБОЗНАЧЕНИЕ		НАИМЕНОВАНИЕ		Кол.	Примечание
									Изм. №	Поз. в кат.	Изм. №	Поз. в кат.		
											Детали			
А1	6									А1А440.001	Щиток	1		
А1	7									А1А440.002	Щиток	1		
											Стандартные изделия			
											Болт М10-6g x 30.36			
											ГОСТ 7793-70	314		
											Гайка М10-6Н.5			
											ГОСТ 5915-70	362		
											Шайба 10.02			
											ГОСТ 10906-78	204		
											Прочие изделия			
	11										Калорифер КВБ11Б-11 ТУ 22-5721-84	2 шт		
												2 шт	допуск замена на поз 12	
	12										Калорифер КСК3-11-02 ТУ 22-5757-84	2 шт.		
												2 шт.	примен взамен поз. 11	
	13										Калорифер КВБ 12Б-11 ТУ 22-5721-84	2 шт.		
												2 шт.	допуск замена на поз 14	
											А1А440.000			

Копия документа

Ф. 104-1

Копировать

4.00.914-21/6

Формат А4



Серия 5.904-7594 выпуск 1-20

Формат	Зона	Плз	ОБОЗНАЧЕНИЕ	НАИМЕНОВАНИЕ	Кол.	Примечание
				А1А440.000-01		
				Сборочные единицы		
А4		5	А1А440.040	Рама	1	
А4		16	А1А440.050	Щиток	1	
				Детали		
А4		6	А1А440.001	Щиток	1	
А4		7	А1А440.002	Щиток	2	
				Стандартные изделия		
		8		Болт М10-60x30.36 ГОСТ 7798-70	504	
		9		Гайка М10-6Н.5 ГОСТ 5915-70	552	
		10		Шайба 10.02 ГОСТ 10906-78	212	
				Прочие изделия		
		11		Калорифер КВС11Б-II ТУ22-5721-84	3 шт.	Запуск замена на поз. 1

А1А440.000

Лист 8

Изм Лист № докум. Подп. Дата

Копировал

Формат А4

Формат	Зона	Плз	ОБОЗНАЧЕНИЕ	НАИМЕНОВАНИЕ	Кол.	Примечание
		12		Калорифер КСк3-11-02 ТУ 22-5757-84		3 шт. примен. взамен поз. 11
		13		Калорифер КВС12Б-II ТУ 22-5721-84		4 шт. Запуск замена на поз. 11
		14		Калорифер КСк3-12-02 ТУ 22-5757-84		4 шт. примен. взамен поз. 13
				Материалы		
		15		Перонит ПОН-А30 ГОСТ 481-80	113 кг	
				А1А440.000-05		
				Сборочные единицы		
А4		5	А1А440.040-01	Рама	1	
А4		16	А1А440.050-01	Щиток	1	
				Детали		
А4		6	А1А440.001-01	Щиток	1	
А4		7	А1А440.002.01	Щиток	2	

А1А440.000

Лист 9

Изм Лист № докум. Подп. Дата

Копировал

Ц.001.04-21 8 Формат А4



Серия 5.504-75.94 выпуск 1-20

№ п/п	Пол. и дат.	Взам. инв. №	Изм. №	Лист	Полн. и дат.	№ п/п	Обозначение	Наименование	Кол.	Примечание
								Стандартные изделия		
						8		Болт М10-69х30.36 ГОСТ 7792-70	504	
						9		Гайка М10-6Н.5 ГОСТ 5915-70	550	
						10		Шайба 10.02 ГОСТ 10906-78	212	
								Прочие изделия		
						11		Капорефер КВБ11-Б-II ТУ 22-5721-84	3 шт.	допуск замена на поз. 6
						12		Капорефер КСК4-11-02 ТУ 22-5757-84	3 шт	примч. взема на поз. 1
						13		Капорефер КВБ12Б-II ТУ 22-5721-84	4 шт.	допуск замена на поз. 4
						14		Капорефер КСК4-12-02 ТУ-5757-84	4 шт.	примч. взема на поз. 6
							А1А440.000			Лист 11

Копировал

Формат А4

№ п/п	Пол. и дат.	Взам. инв. №	Изм. №	Лист	Полн. и дат.	№ п/п	Обозначение	Наименование	Кол.	Примечание
								Материалы		
						15		Паронит ПОН-А30 ГОСТ 481-80	115 кг	
								А1А440.000-06		
								Соорочные единицы		
						16	А1А440.040	Рама	1	
						17	А1А440.060	Щиток	1	
								Металл		
						18	А1А440.001	Щиток	1	
						19	А1А440.002	Щиток	1	
								Стандартные изделия		
						8		Болт М10-69х30.36 ГОСТ 7798-70	502	
						9		Гайка М10-6Н.5 ГОСТ 5915-70	550	
						10		Шайба 10.02 ГОСТ 10906-78	212	
								Прочие изделия		
						11		Капорефер КВБ11-Б-II ТУ 22-5721-84	2 шт.	допуск замена на поз. 12
							А1А440.000			Лист 11

Копировал

Формат А4

Серия 5, 904-75, 94 Выпуск 1-20

Формат	Зона	Пос.	ОБОЗНАЧЕНИЕ	НАИМЕНОВАНИЕ	Кол.	Примечание
		12		Капорицефр КСК 3-11-02 ТУ 22-5757-84		2 шт примен взамен поз. 11
		13		Капорицефр КВБ 12-Б-11 ТУ 22-5721-84		4 шт допуск замена на поз. 11
		14		Капорицефр КСК 12-02 ТУ 22-5757-84		4 шт. примен взамен на поз. 11
			Материалы			
		15		Паронит ПАН-А30 ГОСТ 481-80	113	кг
			А1А440.000-01			
			Сборочные единицы			
А4		5	А1А440.040-01	Рама	1	
А4		16	А1А440.060-01	Шиток	1	
			Детали			
А4		6	А1А440.001-01	Шиток	1	
А4		7	А1А440.002-01	Шиток	2	
			А1А440.000			

Изм. лист	№ докум.	Подл.	Дата
Копировал			
Формат А4			

Формат	Зона	Пос.	ОБОЗНАЧЕНИЕ	НАИМЕНОВАНИЕ	Кол.	Примечание
				Стандарты изданы		
		8		Болт М10-6г 30.36 ГОСТ 7798-70	500	
		9		Гайка М10-6Н.5 ГОСТ 5915-70	550	
		10		Шайба 10.02 ГОСТ 10906-78	212	
			Прочие изделия			
		11		Капорицефр КВБ 11-Б-11 ТУ 22-5721-84		2 шт допуск. замена на поз. 12
		12		Капорицефр КСК 4-11-02 ТУ 22-5757-84		2 шт примен. взамен поз. 11
		13		Капорицефр КВБ 12-Б-11 ТУ 22-5721-84		4 шт. допуск. замена на поз. 14
		14		Капорицефр КСК 4-12-02 ТУ 22-5757-84		4 шт примен. взамен. поз. 13
			А1А440.000			

Изм. лист	№ докум.	Подл.	Дата
Копировал			
Формат А4			

Серия 5.904-75.94 Выпуск-1-80

Формат	Зона	Поз.	ОБОЗНАЧЕНИЕ	НАИМЕНОВАНИЕ	Кол.	Примечание
				Материалы		
	15			Паронит ПАН-А30 ГОСТ 481-80	115 кг	
				А1А440.000-08		
				Сборочные единицы		
А4	5		А1А440.040	Рама	1	
А4	16		А1А440.070	Щиток		
				Детали		
А4	6		А1А440.001	Щиток	1	
А4	4		А1А440.002	Щиток	2	
				Стандартные изделия		
	2			Болт М10-6г х30.36 ГОСТ 1798-70	500	
	3			Гайка М10-6Н5 ГОСТ 5915-70	548	
	10			Шайба 10.02 ГОСТ 10906-78	212	
				Прочие изделия		
	11			Калорифер КВС11-Б-II ТУ 22-5721-84	2 шт	
						допуск
						замеч
						на поз. 2
А1А440.000					Лист	1

Изм. Лист № докум. Подп. Дата

Копирован

Формат А4

Формат	Зона	Поз.	ОБОЗНАЧЕНИЕ	НАИМЕНОВАНИЕ	Кол.	Примечание
	12			Калорифер КСК3-11-02 ТУ 22-5757-84		2 шт.
						примен
						взамен
						поз. 11
	13			Калорифер КВС12-Б-II ТУ 22-5721-84		3 шт
						допуск
						замеч
						на поз. 14
	14			Калорифер КСК3-12-02 ТУ 22-5757-84		3 шт
						примен
						взамен
						поз. 13
				Материалы		
	15			Паронит ПАН-А30 ГОСТ 481-80	113 кг	
				А1А440.000-09		
				Сборочные единицы		
А4	5		А1А440.040-01	Рама	1	
А4	16		А1А440.070-01	Щиток	1	
				Детали		
А4	6		А1А440.001-01	Щиток	1	
А4	7		А1А440.002-01	Щиток	2	
А1А440.000					Лист	15

Изм. Лист № докум. Подп. Дата

Изм. Лист № докум. Подп. Дата

Копирован

Ц00184-21 11 Формат А4

Серия 5,904-75,94 выписка 1-20

Формат	Зона	Поз.	ОБОЗНАЧЕНИЕ	НАИМЕНОВАНИЕ	Кол.	Примечание
				Стандартные изделия		
		8		Болт М10-60x30,36 ГОСТ 7798-70	500	
		9		Гайка М10-СН.5 ГОСТ 5915-70	548	
		10		Шайба 10,02 ГОСТ 10906-78	212	
				Прочие изделия		
		11		Капорифер КВБ1-Б-II ТУ 22-5721-84	2 шт.	допущ. замена на поз. 2
		12		Капорифер КСК4-11-02 ТУ 22-5757-84	2 шт.	примен. взамен поз. 1
		13		Капорифер КВБ12Б-II ТУ 22-5721-84	3 шт.	допущ. замена на поз. 4
		14		Капорифер КСК4-12-02 ТУ 22-5757-84	5 шт.	примен. взамен поз. 13

Изм. Лист М докум. Подл. Дата

А1А4:0.000

Лист 1

Копировал

Формат 114

Формат	Зона	Поз.	ОБОЗНАЧЕНИЕ	НАИМЕНОВАНИЕ	Кол.	Примечание
				Материалы		
		15		Паронит ПДН-А30 ГОСТ 481-80		

Изм. Лист М докум. Подл. Дата

А1А4:0.000

Лист 17

Копировал

400194-21 12 Формат А4



СЕРИЯ 5:904-75,94 ЗЕЛЕНУСЬКА 1-20

А1А440 000 СБ

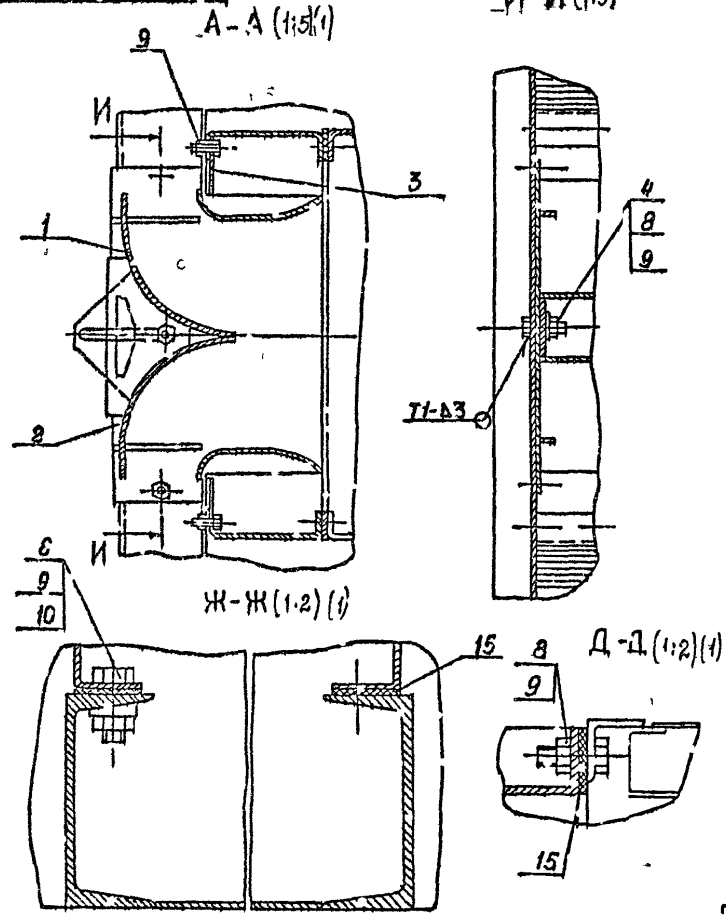

Обозначение	Рис	Количество рядов калориферов	L, мм	Масса к.
А1А440 000	1	2	486	3020
-01	1	2	566	3200
-02	2	1	303	1690
-03	2	1	343	2130
-04	3	2	486	2660
-05	3		566	3595
-06	4	2	486	2668
-07	4	2	566	3454
-08	5	2	486	2442
-09			566	3161

Имя, Фамилия, Подпись, Дата, Имя, Фамилия, Подпись, Дата, Имя, Фамилия, Подпись, Дата

Имя, Фамилия, Подпись, Дата

А1А 440 000 СБ

Лист 2

СЕРИЯ 5.904-75.34 ЛИСТ 1-10

А1А440 000 СБ

Рис 2  
ОСТАЛЬНОЕ - см рис 1



Рис 3  
ОСТАЛЬНОЕ - см рис 1



Рис 4  
ОСТАЛЬНОЕ - см рис 1

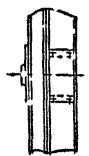
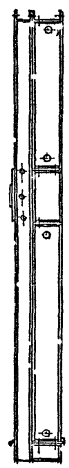

Рис 5  
ОСТАЛЬНОЕ - см рис 1

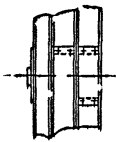

Изм	Лист	И	Лист	Подп	Дата

А1А440 000 СБ

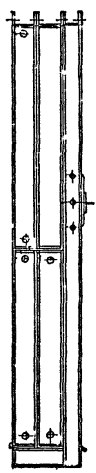
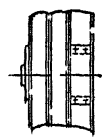
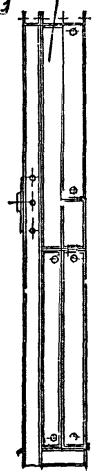
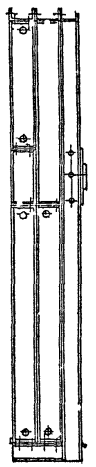
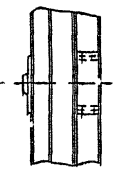
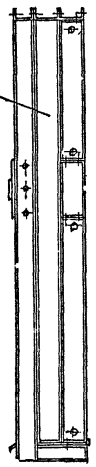
Лист 3

ГОРЯЧА С.504475.94 ВЫПУСК 1-20

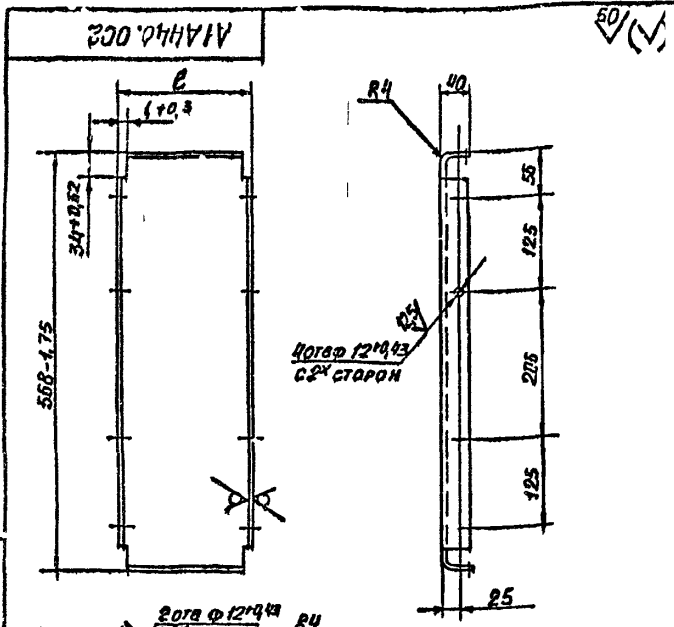

Обозначение	Размеры, мм		Масса, кг
	В	Л	
А1А44С 002	180	144	2,5
-01	220	184	3,0

НЕУКАЗАННЫЕ ПРЕДЕЛЬНЫЕ ОТКЛОНЕНИЯ РАЗМЕРОВ  $\pm \frac{1}{2}$

ПОДЛ. И ДАТА  
ИЗМ. Лист  
РАЗРАБ. Сысоева  
ПРОВ. Литвак  
Нач. гр. Литвак  
Гл. сп. -  
И. контр. Фрадкин  
УТВ. Сливак

ПОДЛ. И ДАТА		А1А44С 002		Лит	Масса	Масштаб
ИЗМ. Лист		ЩИТОК		И	См	-
РАЗРАБ. Сысоева				Лист		Листов
ПРОВ. Литвак				САНТЕХНИИПРОКТ		
Нач. гр. Литвак				ФОРМАТ А4		
Гл. сп. -		Лист 20 ГОСТ 19903-74				
И. контр. Фрадкин		ОК 3608 ГОЛП 4523-89				
УТВ. Сливак						

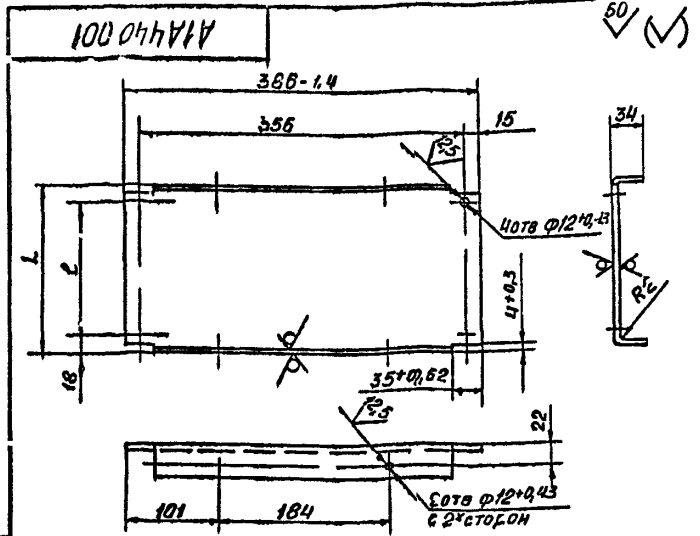

Обозначение	Размеры мм		Масса, кг
	Л	В	
А1А44С 001	180	144	1,5
-01	220	184	1,75

НЕУКАЗАННЫЕ ПРЕДЕЛЬНЫЕ ОТКЛОНЕНИЯ РАЗМЕРОВ  $\pm \frac{1}{2}$

ПОДЛ. И ДАТА  
ИЗМ. Лист  
РАЗРАБ. Сысоева  
ПРОВ. Литвак  
Нач. гр. Литвак  
Гл. сп. -  
И. контр. Фрадкин  
УТВ. Сливак

ПОДЛ. И ДАТА		А1А44С 001		Лит	Масса	Масштаб
ИЗМ. Лист		ЩИТОК		И	См	-
РАЗРАБ. Сысоева				Лист		Листов
ПРОВ. Литвак				САНТЕХНИИПРОКТ		
Нач. гр. Литвак				ФОРМАТ А4		
Гл. сп. -		Лист 20 ГОСТ 19903-74				
И. контр. Фрадкин		ОК 3608 ГОЛП 4523-89				
УТВ. Сливак						

Копирована Бочкарева  
16





Семь 5004-75,94  
Воп. № 20

А1А440 010 СБ

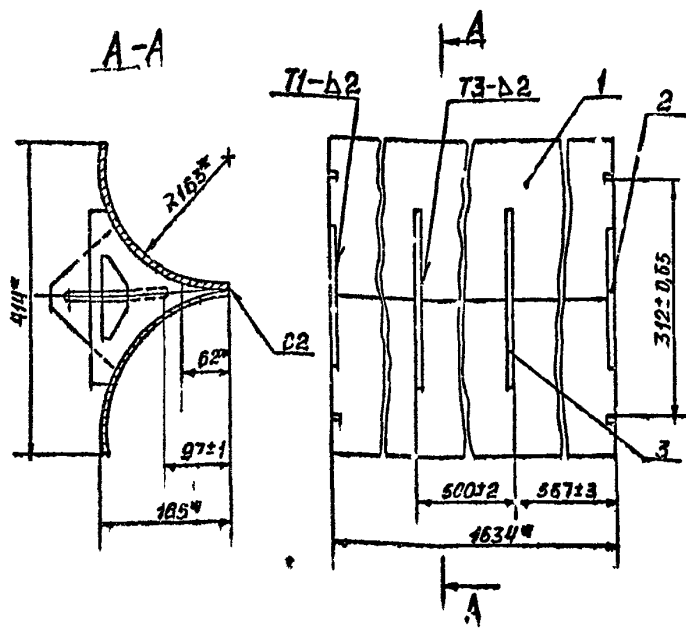

1<sup>я</sup> Размеры для справок.  
2<sup>я</sup> Сварные швы по ГОСТ 5264-80

А1А440.010 СБ

ЭЛЕМЕНТ  
РЕГУЛИРУЮЩИЙ

Лист	Масса	Масштаб
И	130	1:5
Лист Листов 1		

САНТЕХНИИПРОЕКТ

ФОРМ. А4

Имя и подп. ПОДП и ДАТА  
ВЗЯТ ИЛИ НЕ ВЗЯТ  
Имя и подп. ПОДП и ДАТА

Имя	Лист	№ док-м	Подп.	Дата
Разраб		Сыроева		
Пров		Литвак		
Нач гр		Литвак		
Гл спец		Грановский		
И контр		Фрадкин		
УТВ		Спивак		

А1А440 020 СБ

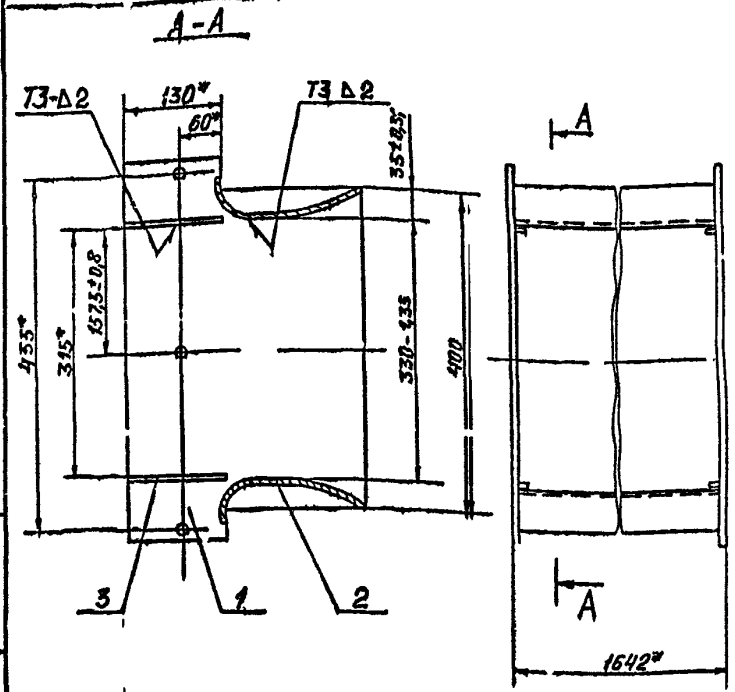

1<sup>я</sup> Размеры для справок  
2<sup>я</sup> Сварные швы по ГОСТ 5264-80

А1А440 020 СБ

КОРПУС

Имя	Лист	№ док-м	Подп.	Дата
Разраб		Сыроева		
Пров		Литвак		
Нач гр		Литвак		
Гл спец		Грановский		
И контр		Фрадкин		
УТВ		Спивак		

Лист	Масса	Масштаб
И	10,0	1:5
Лист Листов 1		

САНТЕХНИИПРОЕКТ

ФОРМАТ. А4

Копировал Бочкарева  
24.08.194-21 12





Серия 5,904 75,94  
 Выпуск 4-20

А1А440 019

50/√

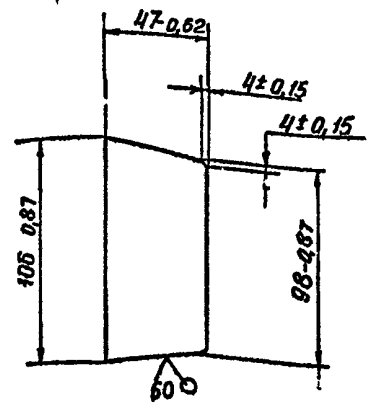

Изм	Лист	№ докум	Подп	Дата
Разраб	Сысоева			
Пров	Итвак			
Нач гр	Литвак			
Гл спец				
И контр	Фрвакин			
Чтв	Сливак			

А1А 440 019			
Пластична			
Лист	Масса	Масштаб	
И	0,23	1:1	
Лист		Листов	
Лист 2.0 ГОСТ 19903 74		САНТ...УНИ ПРОЕКТ	
ФОРМАТ А4			

600440009

50/√

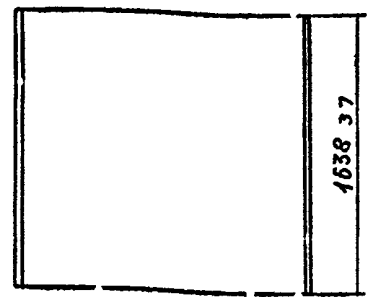
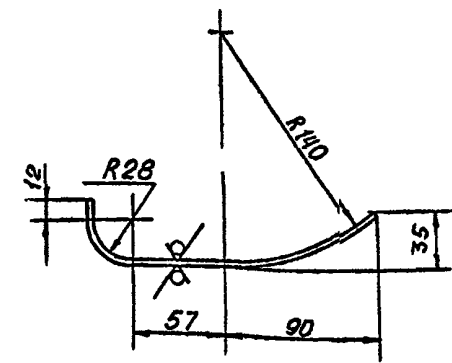

Изм	Лист	№ докум	Подп	Дата
Разраб	Литвак			
Пров	Итвак			
Нач гр	Литвак			
Гл спец				
И контр	Фрвакин			
Чтв	Сливак			

НЕУКАЗАННЫЕ ПРЕДЕЛЬНЫЕ ОТКЛОНЕНИЯ РАЗМЕРОВ  $\pm \frac{t}{2}$

А1А 440 009			
Козырек			
Лист	Масса	Масштаб	
И	38	1:25	
Лист		Листов	
Лист 1.5 ГОСТ 19903 74		САНТЕХНИПРОЕКТ	
Лист 01360В ГОСТ 16523 89		ФОРМАТ А4	
Копировал Бочкаев ва			

Серия С.ЭЧ-75.Э4 выпуск 1-20-

А1А440.030 СБ

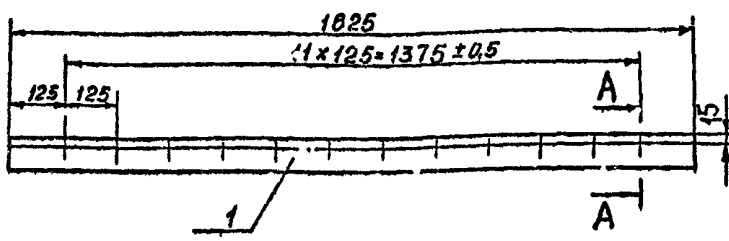

A-A (1:2)

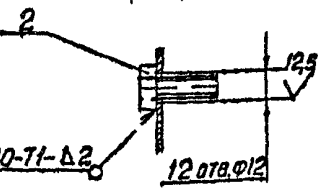

1 \*Размер для справок  
 2. Неуказанные предельные отклонения размеров:  
 Н14, ±  $\frac{1}{2}$ .

Изм. №, дата, Проект и дата, Вып. №, дата, Лист №, дата, Подп. и дата

А1А440 030 СБ			
Лит	Масса	Масштаб	
Щиток	2,1	1:10	
Лист	Листов	1	
САПР АЧИВ ПРОЕКТ			

Формат А4

Формат докум.	Под.	ОБОЗНАЧЕНИЕ	НАИМЕНОВАНИЕ	Кол.	Примечание
			Документация		
А4		А1А440.030 СБ	Сбороч. вкл чертеж		
			Листы		
Б4	1	А1А440 012	Полоса		
			Лист 2,0 ГОСТ 10903-74		
			ОКЗ608 ГОСТ 16523-89		
			80-074x1625-37	1,8	кг
			Стандартные изделия		
	2		Болт М10-6g x 25,36		
			ГОСТ 7798-78	12	

Изм. №, дата, Проект и дата, Вып. №, дата, Лист №, дата, Подп. и дата

А1А440 030			
Лит	Лист	Листов	
Щиток	1	1	
САТЕХНИПРОЕКТ			

Копировал 400 34-21 22 Формат А4

Серия 5.047-75.Ж  
Выпуск 1-20

Формат	Знак	Пос.	ОБОЗНАЧЕНИЕ	НАИМЕНОВАНИЕ	Кол.	Примечание
				Документация		
A3			A1A440.040 СБ	Сборочный чертеж		
				Детали		
A3	1		A1A440.014	Стойка	1	
	2		-01	Стойка	1	
	3		-02	Стойка	1	
	4		-03	Стойка	1	
A4	5		A1A440.015	Погеречина	1	
A4	6		A1A440.016	Основание	1	
B4	7		A1A440.017	Швеллер		
				Швеллер 12 ГОСТ 8243-89 Ст 3 ГОСТ 535-88 L = 3702-34	1	320 кг
B4	8		A1A440.018	Стенка		
				Лист 20 ГОСТ 19903-74 OK3608 ГОСТ 16523-89 312-30 x 3078-34	1	150 кг
B4	9		A1A440.019	Пластина	2	

Изм. № докл. №  
Взам. инв. №  
Полн. и дата  
Изм. № дубл.  
Полн. и дата

Изм.	Лист	№ докум.	Подп.	Дата
Разроб.	И. Шибанова			
Пров.	А. В. Вак			
Изм. гр.	И. Шибанова			
Н. контр.	С. Радский			
Утв.	С. Шибанов			

A1A440.040

Рама

Лит.	Лист	Листов
И	1	3

САНТЕЛИНГ ПРЭКТ

Копировал Формат А4

Формат	Знак	Пос.	ОБОЗНАЧЕНИЕ	НАИМЕНОВАНИЕ	Кол.	Примечание
				Переменные данные для исполнения:		
				A1A440.040		
				Детали		
A3	10		A1A440.021	Основание	1	
	11		-01	Основание	1	
A3	12		A1A440.022	Основание	1	
	13		-04	Основание	1	
A3	14		A1A440.022	Основание	1	
				A1A440.040-01		
				Детали		

Изм. № докл. №  
Взам. инв. №  
Полн. и дата  
Изм. № дубл.  
Полн. и дата

A3	10		A1A440.021-02	Основание	1	
	11		-03	Основание	1	
A3	12		A1A440.022-01	Основание	1	
	13		-05	Основание	1	
A3	14		A1A440.023-01	Основание	1	
				A1A440.040-02		
				Детали		
A3	10		A1A440.021-04	Основание	1	
	11		-05	Основание	1	
A3	12		A1A440.022-02	Основание	1	
	13		-06	Основание	1	
A3	14		A1A440.023-02	Основание	1	

A1A440.040

Рама

Лит.	Лист	Листов
И	1	3

САНТЕЛИНГ ПРЭКТ

Копировал Формат А4







Серия 5.904-75.94 66/мч/ок 1-20

А1А4000СБ

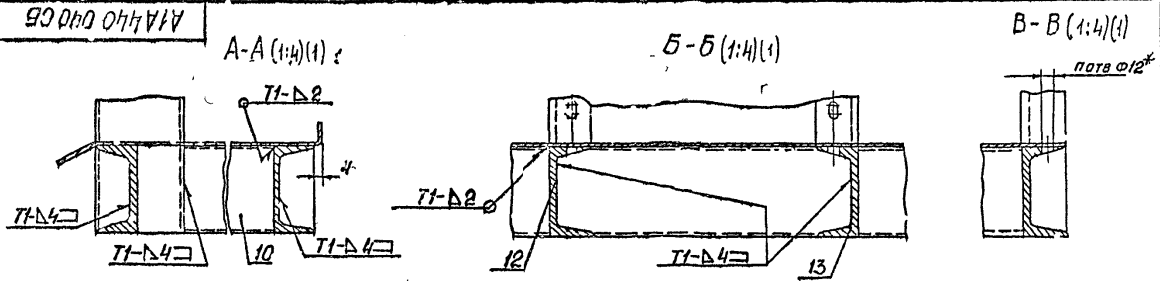

Д (1:4)(1)

Е (1:4)(1)



рис 2

Остальное - см рис 1



Г-Г (1:5)(1)

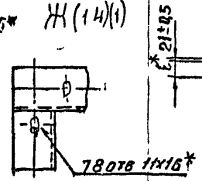
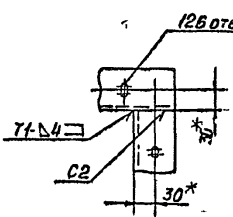
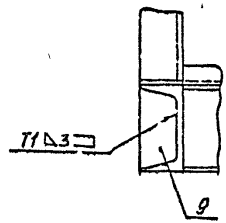
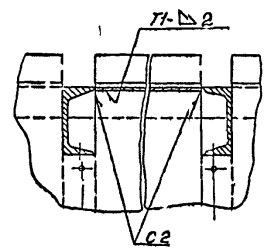

Собозначение	Рис	Размеры, мм		Кол отв, D	Масса, кг
		L*	2*		
А1А 4000СБ	1	486	144	16	294
-01		506	164		302
-02		503	141		275
-03	2	343	184	8	290

Изм	Лист	№	Дел	С/м	П	Подп	Дата
-----	------	---	-----	-----	---	------	------

А1А4000СБ

Лист  
2

КНИЖКА № 20  
 Серия 5.904-75.94

А1А440 014

Рис 1

50/√(√)



Рис 2  
Остальное от рис 1



Неуказанные предельные отклонения размеров  $\pm \frac{t_2}{2}$

Обозначение	Рис	Размеры мм					Код шага		Масса кг
		L	L1	L2	L3	l	п	г	
А1А440 014	1	3080 <sub>54</sub>	1566,5	1625±1	1125±1	66	13	32	
-01			1058,5	1125±1	1625±1	58	9		
-02	2	3200 <sub>55</sub>	1686,5	1525±1	1125±1	185	3	334	
-03			1058,5	1125±1	1625±1	58	9		

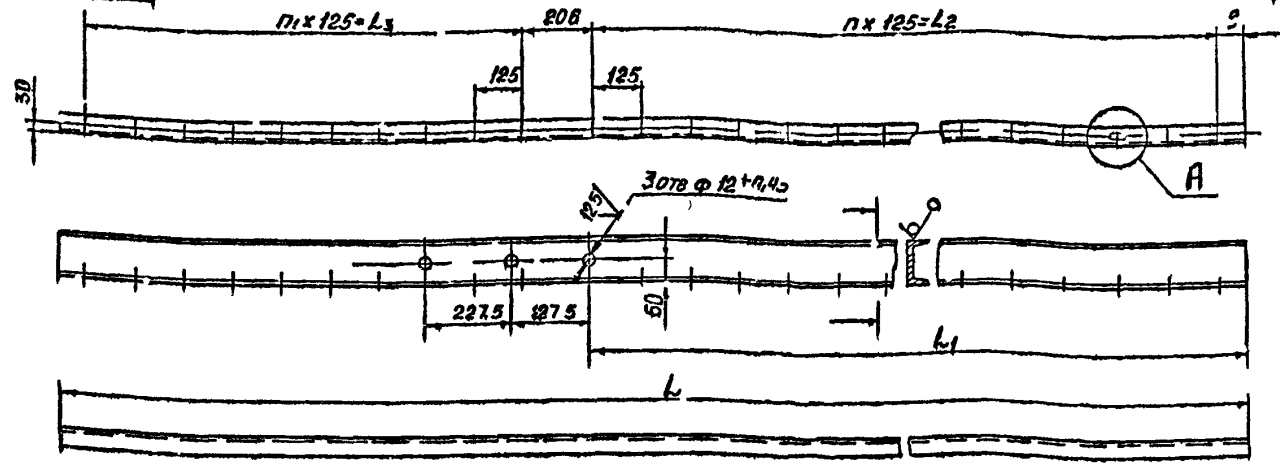
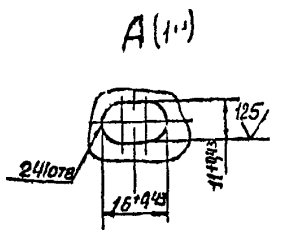
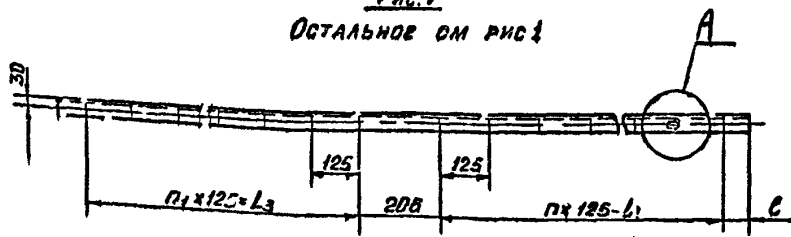
ИЗМ. Лист				№ док. ум.				Подп.		Дат.		А1А440 014		Лист	Масса	Масштаб
Разреш.				Высшая								Стенка		И	См табл	-
Гос. гр.				Литвак										Лист 1		
Нач. гр.				Литвак										Листов 1		
Гл. спец.																
Д. контр.				Ф. Радкин								ШВЕЛЕР 12 ГОС Т 8240-99		САНТЕХНИПРОЕКТ		
УТВ.				Исп. Вах								Ст 3 ГОСТ 535 88				
												Копирвал Вискарева		Формат А3		
												400134-21		27		

Серия 51904-1594 66 ПСК 1-20

А1А440 О16

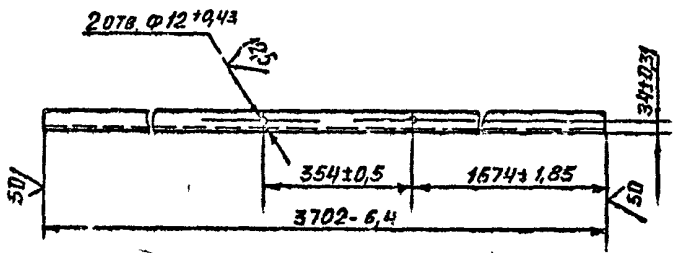

Инв. № подл. Подп. и дата. Изм. № док. Подп. и дата. Баз. инв. № док. Подп. и дата.

А1А440 О16				Лит	Масса	Масштаб
Основание				И	32,0	1 10
Изм. лист	№ док.м.	Год	Дата	Лист 1 из 1		
Разраб.	Сысоева			СантехНИИПРОЕКТ		
Пров.	Литвак			Формат А4		
Нач. гр.	Литвак					
Гл. инж.						
Ин. контр.	Фрадкин					
УТВ.	Сиваки					

29

А1А440 О15

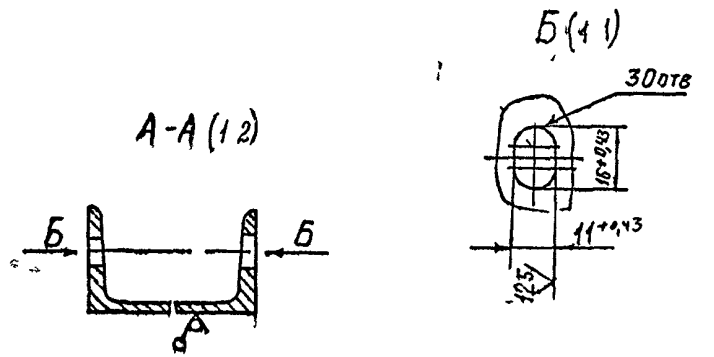
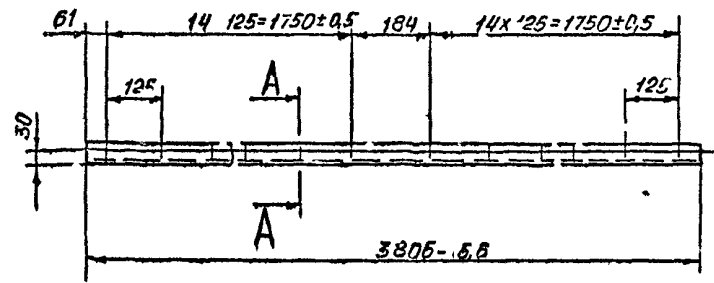

Неуказанные предельные отклонения размеров  $\pm \frac{6}{2}$ .

Инв. № подл. Подп. и дата. Изм. № док. Подп. и дата. Баз. инв. № док. Подп. и дата.

А1А440 О15				Лит	Масса	Масштаб
Поперечнина				И	39,5	1 10
Изм. лист	№ док.м.	Подп.	Дата	Лист 1 из 1		
Разраб.	Сысоева			СантехНИИПРОЕКТ		
Пров.	Литвак			Формат А4		
Нач. гр.	Литвак					
Гл. инж.						
Ин. контр.	Фрадкин					
УТВ.	Сиваки					

Копирсвал Бочкарева С формат А4  
1400194-21 28

50 ✓(✓)

СЫЛУСКИТ-20

СЧАСА 5:04-75,94

Име. №, дата, Подп. и авто, Взам. инв. №, Инв. №, дата, Подп. и авто

А1А440.021

Рис 1



Рис 2

Остальное - см Рис 1

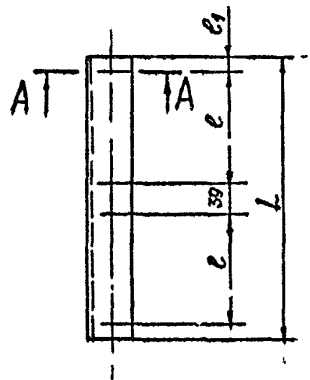
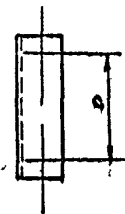

Обозначение	Рис	Размеры, мм			Масса кг
		L	l	п	
А1А440.021,-01	1	366-1,4	144	4	3,8
-02,-03		446-1,35	184		4,6
-04,-05	2	183-1,15	144	2	1,9
-06,-07		223-1,3	184		2,3

A-A (1:2)

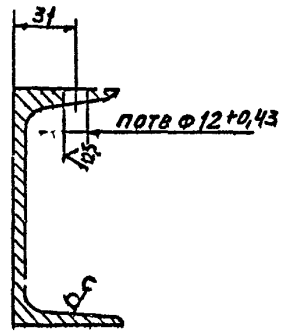

Обозначение	l, мм
А1А440.021	
-02,-04,-05	21
-01,-03,-05,-07	18

НЕУКАЗАННЫЕ ПРЕДЕЛЬНЫЕ ОТКЛОНЕНИЯ РАЗМЕРОВ ±  $\frac{l}{2}$

ИМ. ЛИСТ				МАССА		МАШТАБ	
№	№ док-м	ПОДП.	АВТО	И	СМ	ТАБЛ	—
Разраб. Сысоев				Основание			
Пров. Литвак				ЛИСТ			
Нач. гр. Литвак				ЛИСТОВ			
ГА СПЕЦ				ШВЕИЕР 12100.Т.8240-89			
КОНТ. ФРАДКИН				Ст 3 ГОСТ 535-88			
УЗС СПИЗЭК				САНТЕХНИПРОЕКТ			

КОПИРОВАЛ БОЧКАРЕВА ЮРМАТАЗ  
400194-21 29

МА 440 022

50 / (✓)

Шифр докум. - 22  
 Сер. 5.04-5.04

Сер. 5.04-5.04

Инв. номер, под. и дат. / Взам. инв. №, дата под. и дат.

Рис. 1



Рис. 2  
 Остальное см рис. 1



A-A (1:2)

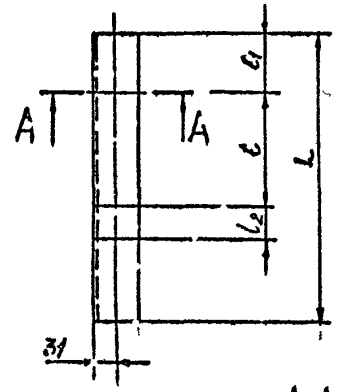
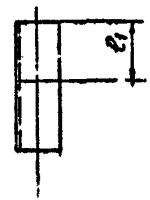
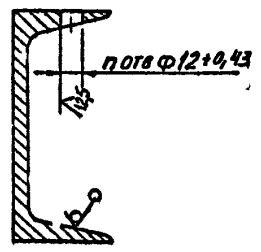

Обозначение	Рис	Размеры мм				n	Масса кг
		L	l	l <sub>1</sub>	l <sub>2</sub>		
МА 440 022		382 14	144				4,0
-01	1	462 155	184	89	39	3	4,8
-02		199 115	-		-	1	2,0
-03	2	239 115	-	-	-	1	2,5
-04		382 14		140	144		4,0
-05	1	462 155	39	150	184	3	4,8
-06		199 115	-	110	-		2,0
-07	2	239 115	-	150	-	1	2,5

НЕУКАЗАННЫЕ ПРЕДЕЛЬНЫЕ ОТКЛОНЕНИЯ РАЗМЕРОВ ±  $\frac{t_2}{2}$

				МА 440 022					
Изм	Лист	№ докум.	Подп.	Дата	Исполнение	Лист	Масса	Масштаб	
Разраб	Сыроев					и	См табл	-	
Пров	Литвак					Лист	Листов	1	
Нач гр.	Литвак								
ГА спец					ШВЕЛЕР 12 ГОСТ 8240-89 Ст 3 ГОСТ 535-88	САНТЕХНИИПРОЕКТ			
Контр	Ф. Радкин								
Утв.	Сп. Валь								

420194 21 30 Формат А3



А1А440050С3

Серия 5904 75 94 - выпуск 1-20

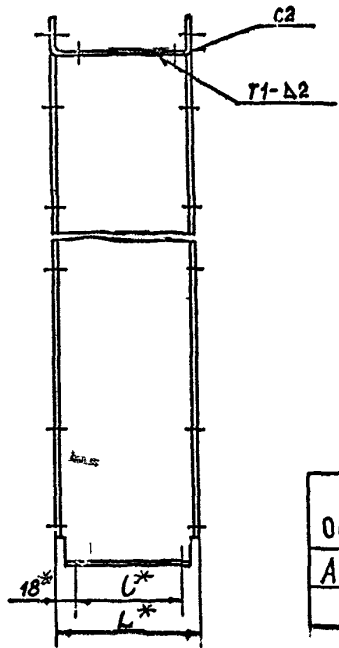
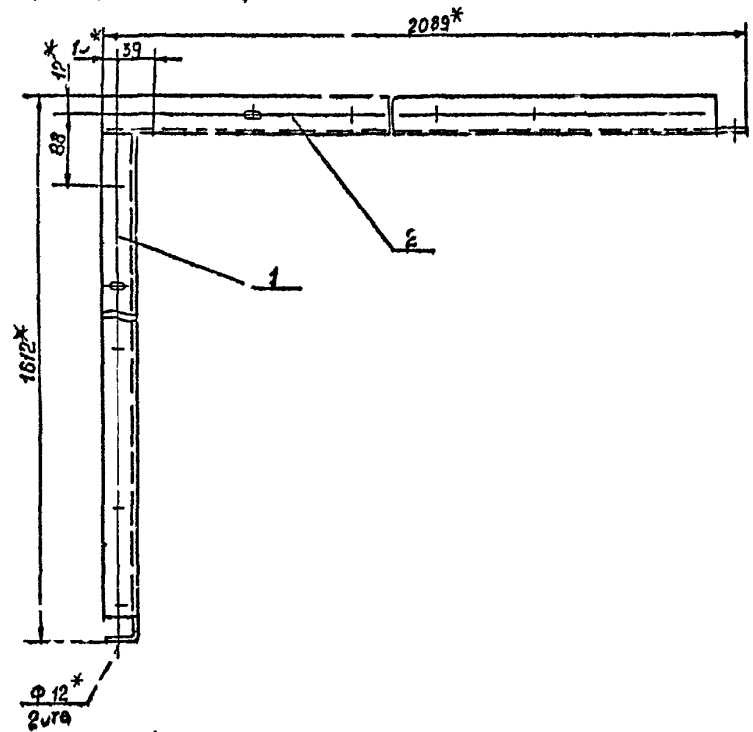

Обозначение	Размеры, мм		Масса кг
	L*	l*	
А1А440 050	180	144	152
-01	220	184	175

- 1\* Размеры для справок
- 2 Неуказанные предельные отклонения размеров  $\pm \frac{L_2}{2}$
- 3 Сварные швы по ГОСТ 5264 80

Имя и подпись/Подп. и Дата | Имя и Фамилия/Имя и Фамилия | Подп. и Дата

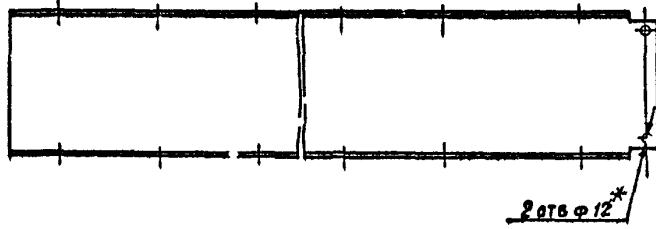

А1А440 050 С3

Щиток

Имя и Фамилия	Подп.	Дата	Масса		Масштаб
			См	ТрОбл	
Разраб Ямпольск					
Пр. в. Антвак					
Нач. гр. Антвак					
Гл. спец. Град. экон.					
1. контр. Трапкин					
УТВ. Сливак					

Лист 1 из 1

САНТЕХНИПРОЕКТ



Выпуск 1-20

Серия 3.504-75.94

Имя Фамилия Имя Отчество Подпись Дата

Формат Зона	Лист	Обозначение	Наименование	Кол.	Примечание
			Документация		
A3		A1A440.060 СБ	Сборочный чертеж		
		Переменные данные для исполнений:			
		A1A440.060			
		Детали			
A3	1	A1A440.025	Профиль	2	
A3	2	A1A440.027	Профиль	1	
		A1A440.060-01			
		Детали			
A3	1	A1A440.025-01	Профиль	2	
A3	2	A1A440.027-01	Профиль	1	

ИЗМАНСИ ПОДОКУЧ. ПОДП. ДАТА

А1А440.060

ЩИТЭК

ЛНТ. Л. СГ ЛНСТОВ

И/И 1

СЯНТЕХНИПРОЕКТ

К. ЛЮРОВА: 824

СОРМГ-А4

Имя Фамилия Имя Отчество Подпись Дата

Формат Зона	Лист	Обозначение	Наименование	Кол.	Примечание
			Документация		
A3		A1A440.070 СБ	Сборочный чертеж		
		Переменные данные для исполнений:			
		A1A440.070			
		Детали			
A3	1	A1A440.025	Профиль	1	
A3	2	A1A440.027	Профиль	1	
A3	3	A1A440.028	Профиль	1	
		A1A440.070-01			
		Детали			
A3	1	A1A440.025-01	Профиль	1	
A3	2	A1A440.027-01	Профиль	1	
A3	3	A1A440.028-01	Профиль	1	

ИЗМАНСИ ПОДОКУЧ. ПОДП. ДАТА

А1А440.070

ЩИТЭК

ЛНТ. Л. СГ ЛНСТОВ

И/И 1

СЯНТЕХНИПРОЕКТ

Кол. провал: 824

Формат: 14

А1А 440 060 СБ

Серия 5.907-15.94 Вспух 1-20

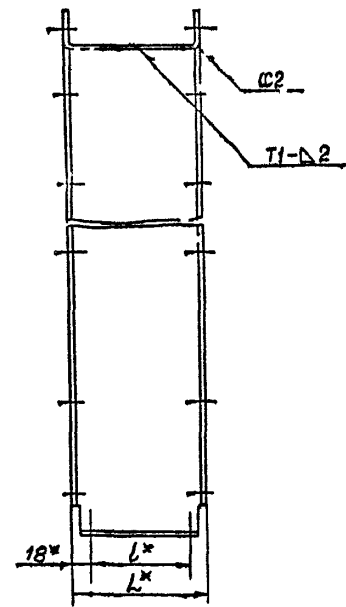
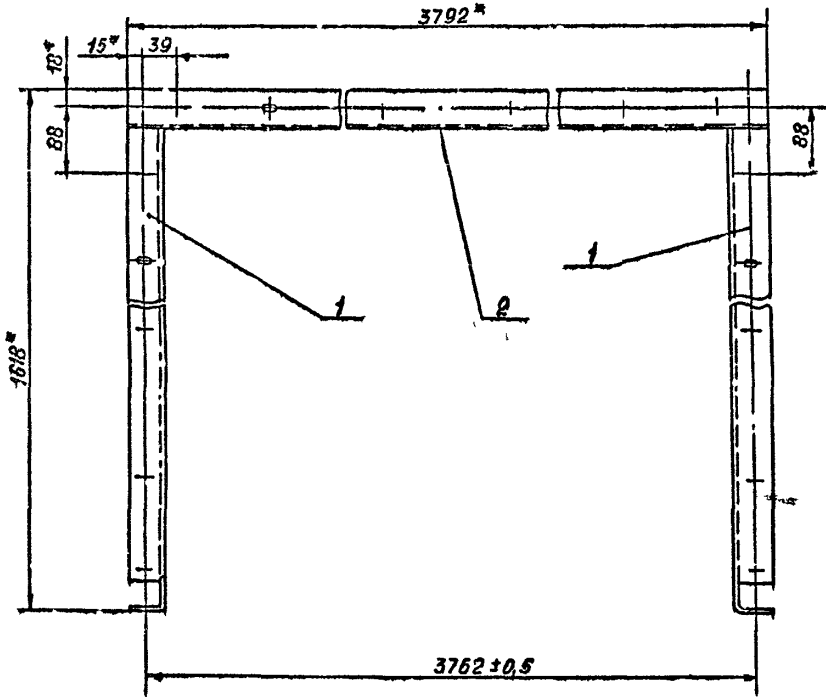

- 1\* Размеры для сплавов
- 2 Неуказанные предельные отклонения размеров:  $\pm \frac{t_2}{2}$
- 3 Сварные швы по ГОСТ 5264-80

Обозначение	Размеры, мм		Масса, кг
	L*	L*	
A1A 440 060	180	144	19,4
-01	220	180	25,5

				А1А 440, 060 СБ			
Изм/Лист	№ докум	Подп.	Дата	ЩИТОК	Лит.	Масса	Масштаб
Разраб	Ямпольск	Л			И	См табл	—
Пров	Литвак				Лист	Листов	1
Нач гр	Литвак				САНТЕХНИПРОЕКТ		
Тех спец	Гр	Ровский					
Контр	Ф	Радкин					
Упр	Ф	Л					

Инв. № про-л | Подп. и дата | Взам. инв. № | Инс. № лица | Подп. и дата

А1А440 070 СБ

былуск 20

Серия 500471

Инв № подл | Дата | Изм | Числ | Инв | Р | Авт | Подп | Дата

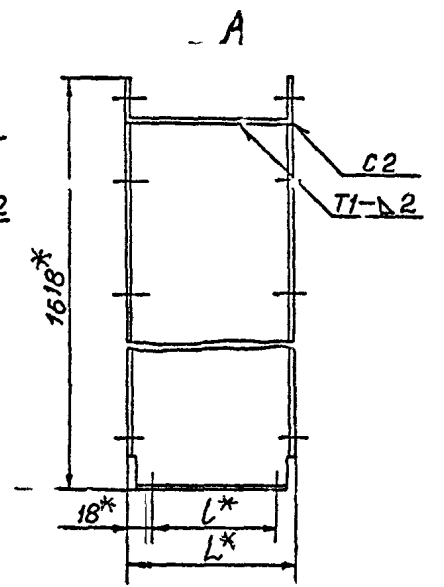
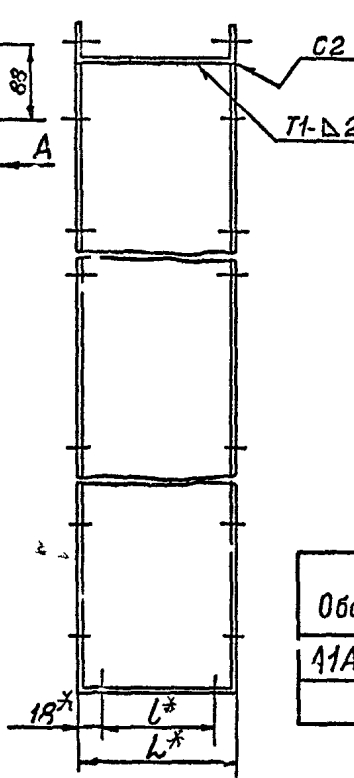
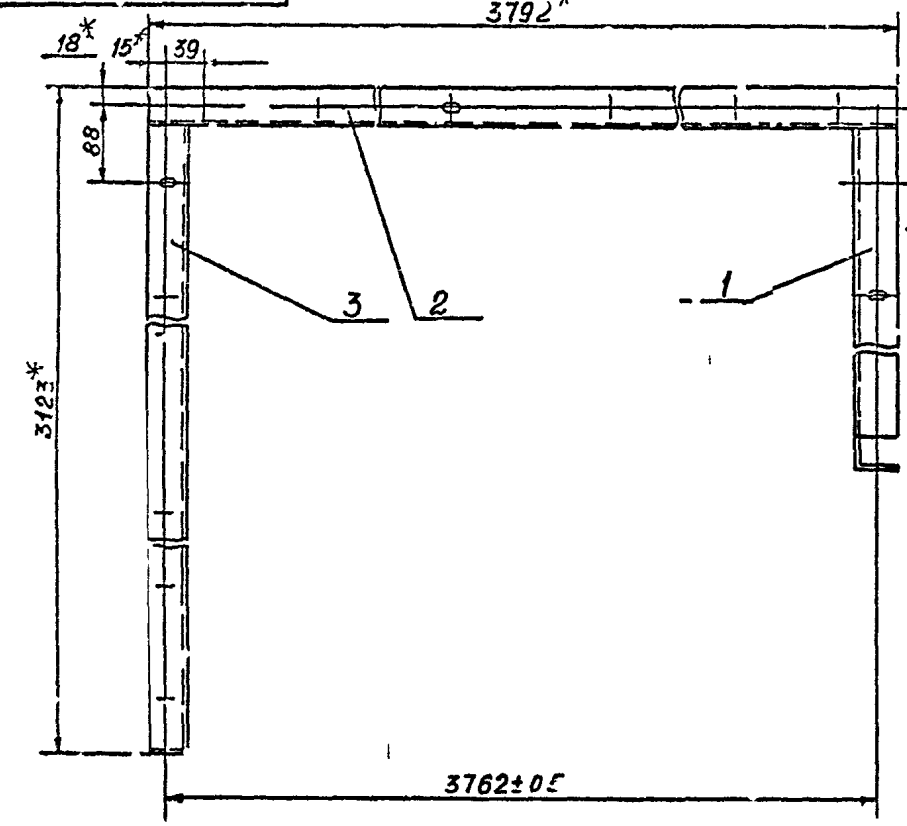

Обозначение	Размеры мм		Масса кг
	L*	L*	
А1А440 070	180	144	320
-01	220	184	370

- 1\* Размеры для справок
- 2 Указанные предельные отклонения размеров -  $\frac{t_2}{2}$
- 3 Сварные швы по ГОСТ 5264-80

				А1А440 070 СБ				
Изм	Лист	№ докум	Подп	Дата	Щиток	Лист	Масса	Масштаб
Разраб	И	Ямпольск	я			См табл	—	—
Пров	Литвак					Лист	Листов	1
Нач гр	Литвак					САНТЕХНИИПРОЕКТ		
Гл спец	Гра овски							
и контр	Фрадкин							
Чтв	Сливак							

50/1

A1A 440.025

Серия 5904-75, 94, 100, 110, 120

Изм. №, подп. и дата / Взам. инв. №, дата / Подп. и дата



Рис 1



Обозначение	Размеры, мм		Масса, кг
	L	L1	
A1A 440 025	180	144	6,5
-01	220	184	7,5

Неуказанные предельные отклонения размеров:  
H14, h14; ± 1/2

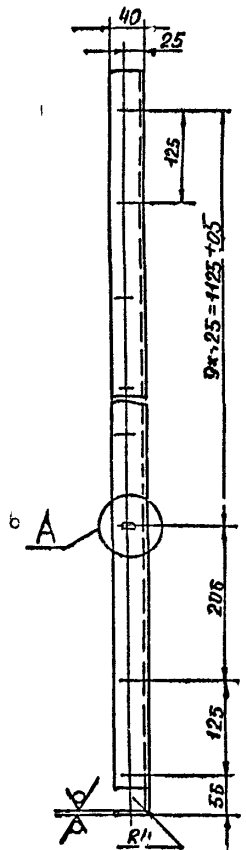
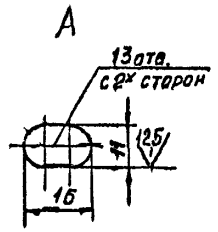
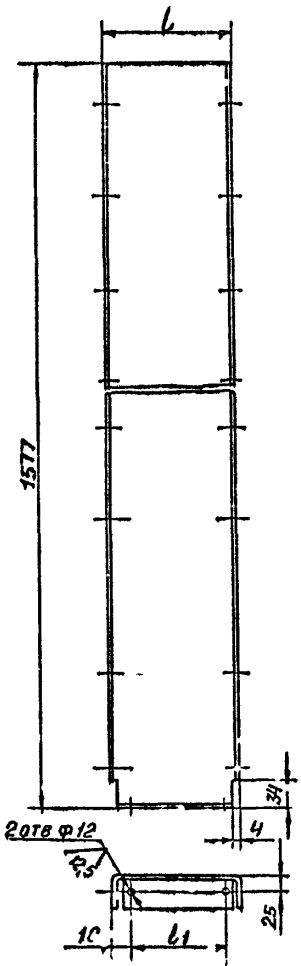
				A1A 440.025			
Изм Лист	№ Докум	Подп	Дата	Профиль	Лит	Масса	Масштаб
Разраб	Ямпольск	В.И.			И	СМ	-
Пров	Литвак				табл		
Нач гр	Литвак				Лист	Листов	
Гл спец							
Контр	Фрзакин	И.А.		Лист	20 ГОСТ 19903-74		
Утв.	Сп. ваз				ОКЗ60ВЗ.ОСТ16523-89		
				Копирован Боч карева		С ормат А°	

Копирован Боч карева С ормат А°  
13 00194-21 38

11A440 026

50 (✓)

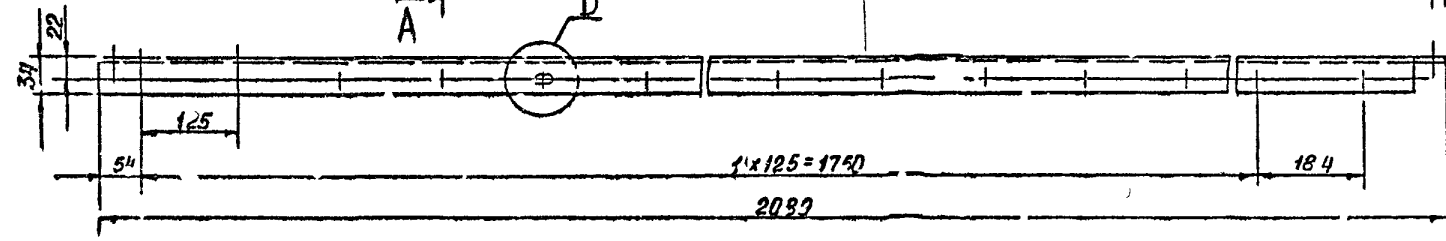
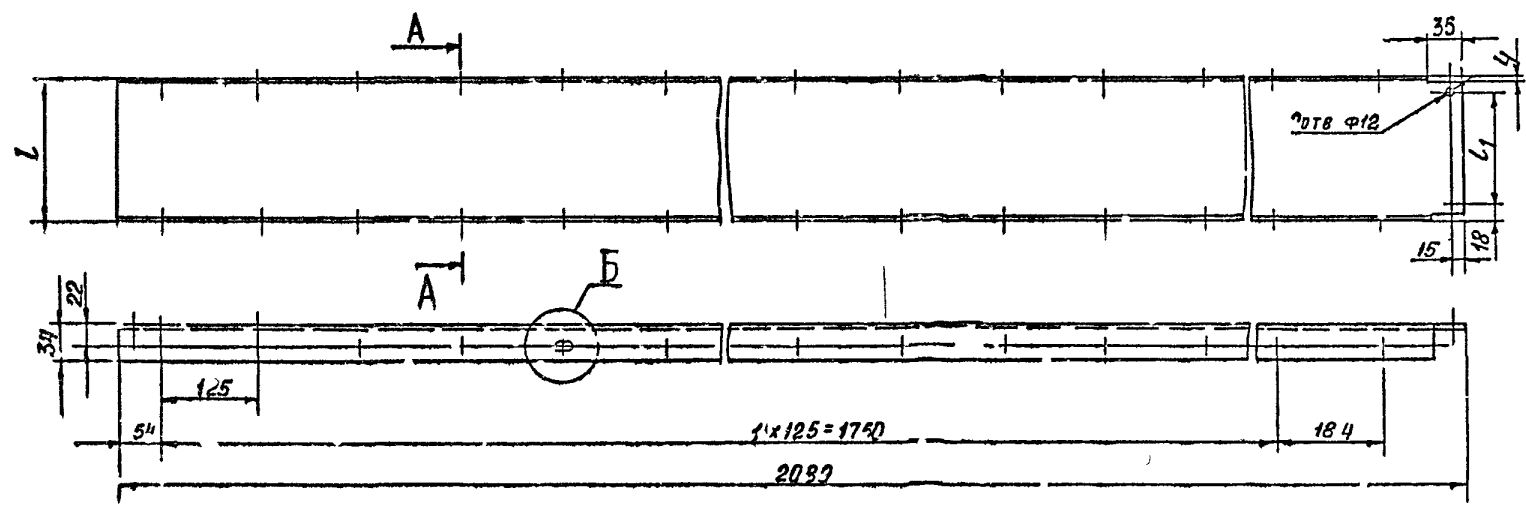

Обозначение	Размеры, мм		Масса, кг
	L	L <sub>н</sub>	
11A 440 026	180	1414	87
-01	220	184	100

Б(11)

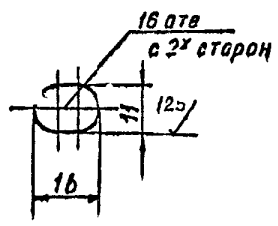

A-A

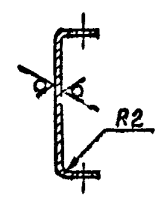

Неуказанные предельные отклонения размеров  
H14, h14, ± 1/2

11A 440 026

Изм				Лист			Масса			Масштаб		
№	Датум	Исполн	Провер	И	См табл	Лист	Листов	И	См табл	Лист	Листов	
Изм Лист				№ докум			ПОДП			Дата		
Разраб				СМОЛДОВСКИЙ			И			-		
Проект				ЛИТВАК			И			-		
Нач. гр.				ЛИТВАК			И			-		
Гл. свлч				И			И			-		
Контр.				И			И			-		
УТВ.				И			И			-		
				Лист			20 ГОСТ 19903 71			САНТЕХНИПРОЕКТ		
				УТВ.			043608			ГОСТ 16523-89		
				Копировад			Бачкарова			Формат А3		

56 ПУСК 1-20

С.Э.П. 5 904-75 SU

Имя, ПОЛ, ПОДП и ДАТА

4,00194-21 37

А1А440 027

50% (V)

СЕРИЯ 5.904.75.94  
 ЛИСТ 1-20

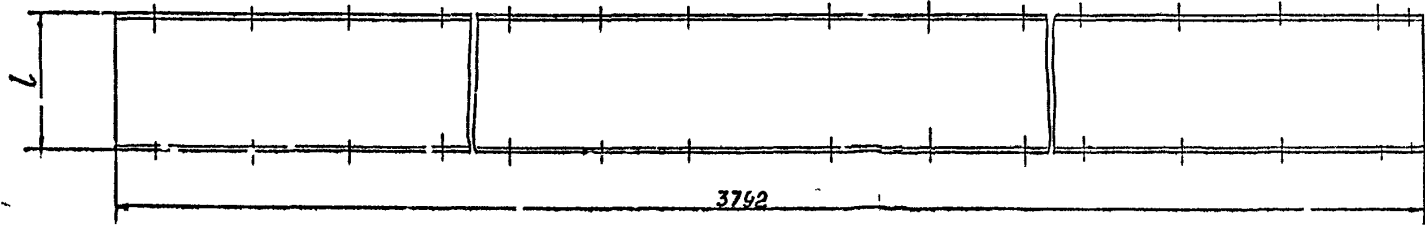
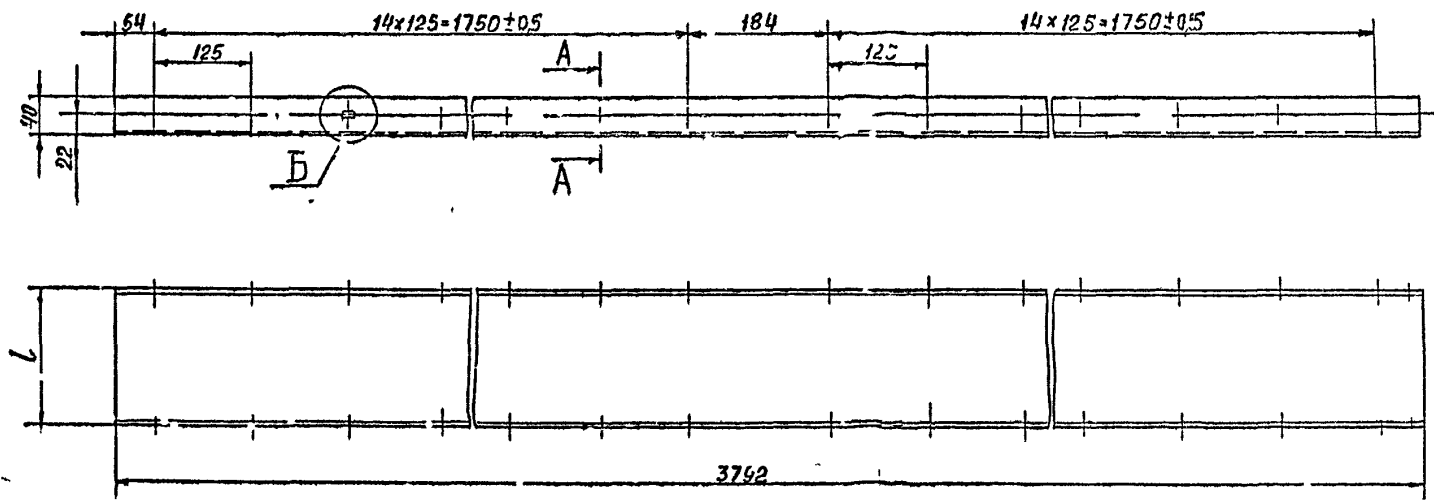

Б (1:1)

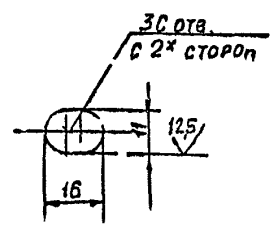

А-А

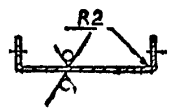

Неуказанные предельные отклонения размеров  
 $H14; h11; \pm \frac{1}{8}$

Обозначение,	L, мм	Масса, кг
А1А440 027	180	12,9
-01	220	14,8

Имя и фамилия, Подп. и дата  
 Имя и фамилия, Подп. и дата  
 Имя и фамилия, Подп. и дата

А1А440, 027				Лит	Масса	Масштаб
Профиль				И	См табл	-
Имя и фамилия	№ докум	подп.	Дата	Лист 1 из 1		
Разраб.	ЭМРОЛЬСКАЯ					
Проект	ЛИТВАК					
Науч. гр.	ЛИТВАК					
Гл. спец.						
Контр.	ФРАДКИН					
Чтв.	СНІЗЬЯК					
Лист 20 ГОСТ 19903-74 0К360В ГОСТ 16523-89				САНТЕХНИИПРОЕКТ		

ВЕРНУТЬ С 904 75 94  
 СМ. ЛУСЕК 1-20

А1А440 028

И. В. Ж. ПОДА  
 ПОДА И ДА  
 ВЗАИМНЕН  
 ИЛИВ  
 МАТЕРИАЛ  
 ПОДА  
 МАТЕРИАЛ

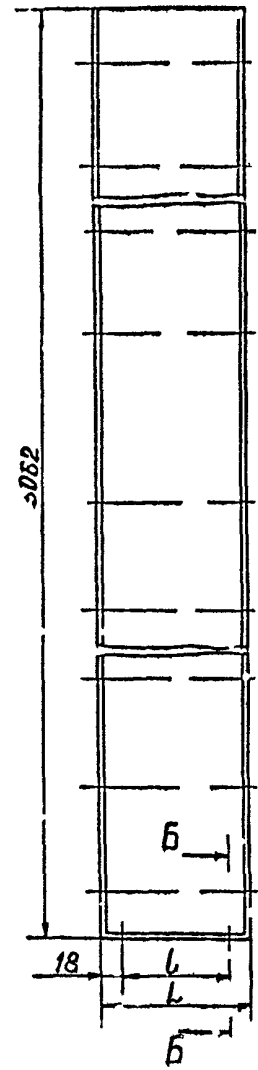
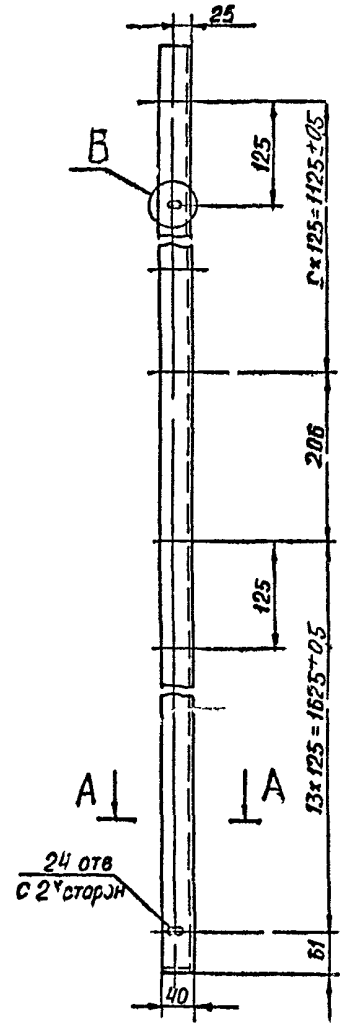

B (1 1)

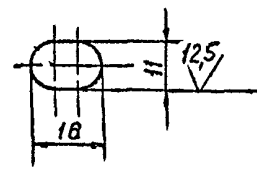

A - A

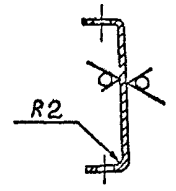

B-B (1 2)

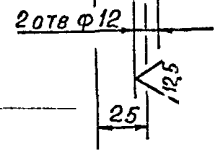
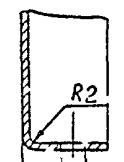

Обозначение	Размеры, мм		Масса кг
	L	lL	
A1A440 028	180	1144	126
	220	1184	146

Неуказанные предельные отклонения размеров Н14, н14, ±  $\frac{t}{2}$

А1А440 028				Лит	Масса	Масштаб
Изм	Лист	И	Док	И	И	И
Разраб	Ямпольск	Я	Я	И	См табл	-
Прое	Литвак	Л	Л	Лист	Листов	1
Нач гр	Литвак	Л	Л			
Гл впец						
И контр	Фарадин	Ф	Ф			
Чтв	Финвак	Ф	Ф			
Лист 20 ГОСТ 1990 <sup>х</sup> 74				САНТЕХНИПРОЕКТ		
Лист 07360В ТССТ 1652389						

Копирован Бочкарёва формат А3