

ИП
5-11272

ЗРЕАИШННБЕ ЗДАНИА

НОРМАЛИ
ПАННРОВОНННН
ЭДЕИЕНТ(О)В

К
Л
У
Б
Б

Серия нормативных планировочных элементов жилых и общественных зданий разработана в развитие норм проектирования СНиП в соответствии с программой комплексной темы "Основные направления и задания методологии типизации, унификации и стандартизации в жилищно-гражданском строительстве". Ведущие организации по разработке темы - ЦНИИЭП жилища (директор института докт. арх. Б.Р.Рубашенко) и ЦНИИЭП учебных зданий (директор института докт. арх. Г.А.Градов).

В работе принимают участие институты: ЦНИИЭП зрелищных зданий и спортивных сооружений, ЦНИИЭП торговых зданий, ЦНИИЭП лечебно-курортных зданий, ЦНИИЭП гражданско-сельстрой, КиевВНИИЭП, Гипроинищадрав, Союзспортипроект, ВНИИЭП ЖилищФУ г. Москвы, ИЭСИ им. Куйбышева.

Методическое руководство авторским коллективом по разработке нормативов и их редактированию осуществляют: руководитель отдела норм, стандартов и каталогов ЦНИИЭП жилища канд. арх. Д.Б.Хазанов, руководитель сектора нормализации и стандартизации планировочных элементов и оборудования канд. арх. В.С.Расса, руководитель сектора унификации ЦНИИЭП учебных зданий канд. арх. И.С.Болданов.

Выпуск III-5.1.1.2-71 "Зрелищные залы клубов" разработан ЦНИИЭП зрелищных зданий и спортивных сооружений (директор В.Г.Розанов, руководитель Отделения научно-исследовательских работ Г.В.Ясний, зав.отделом зрелищных зданий канд. арх. М.Р.Савченко).

Руководитель авторской группы нормативов настоящего выпуска старший научный сотрудник арх. В.Г.Ковальков.

Авторский коллектив: канд. арх. М.Р.Савченко, арх. В.Г.Ковальков, арх. Е.Д.Галкина, арх. Н.Н.Ерофеева, арх. В.И.Павлов, арх. И.М.Подутольников, арх. Н.В.Полова.

Графическое оформление: арх. В.И.Павлов (отв.), арх. Е.Д.Галкина, арх. Н.Н.Ерофеева, арх. Е.К.Михаевская, арх. И.М.Подутольников, техн. Н.В.Ковыкина.

Норматив одобрен научно-техническим советом ЦНИИЭП зрелищных зданий и спортивных сооружений (протокол № I от 29 января 1971г.).

Норматив предназначен для архитекторов, инженеров, техников, преподавателей, студентов архитектурных и строительных вузов и техникумов, а также работников местных Советов, соответствующих министерств и ведомств.

Отзывы и замечания по нормативу, а также предложения о дальнейшей работе по нормализации планировочных элементов зданий просьба направлять по адресам: 1) Москва, I27434, И-434, Дмитровское шоссе, 9, корпус "Б", ЦНИИЭП жилища (отдел норм стандартов и каталогов). 2) Москва, I21002, I-2, Арбат, I2, ЦНИИЭП зрелищных зданий и спортивных сооружений (отделение научно-исследовательских работ).

Заявки на приобретение выпуска нормативов следует направлять в Центральный институт типового проектирования по адресу: Москва, I07066, Б-66, Спартаковская ул., с-м, корп. "В".

ПРЕДИСЛОВИЕ

Нормы планировочных элементов жилых зданий входят в состав серии нормативов элементов планировки и оборудования жилых и общественных зданий.

Целью разработки норматива является внедрение в типовое проектирование и строительство прогрессивных функциональных и технологических решений на основе действующих норм проектирования (СНП), государственных стандартов, единой модульной системы строительства (СНП, глава П-А.4-62), а также с учетом действующей категории строительных изделий, мебели и оборудования и ее влияния на типовую крупнопанельную и каркасную конструкции.

Нормы предусматривают применение для полнооборудованного строительства зданий крупнопанельной и каркасной конструкции, а также зданий с несущими стенами из кирпича или блоков. Планировочные решения в основном учитывают обычные условия строительства во II-III климатических районах СССР с высотой IV в соответствии со СНП, глава П-Л.1-71.

Разработка норматива проведена на основе опыта проектирования, материалов научно-исследовательских работ и практики эксплуатации зданий. При разработке норматива учитывались следующие условия:

- габариты человека и группы людей в различных положениях с учетом возрастных групп;
- функциональные и технологические процессы, связанные с индивидуальными физиологическими, социальными и трудовыми функциями человека, а также с работой механизмов и оборудования;
- требования видимости, акустики и звукоизоляции;
- санитарно-гигиенические нормы площади и объема помещений, естественной и искусственной освещенности, кратности обмена воздуха и т.п.;
- каталоги и рекомендации по типам и габаритам технологического, санитарно-технического и электротехнического оборудования, встроенной и передвижной мебели;
- противопожарные требования к ширине и длине эвакуационных путей, типы противопожарного оборудования и устройств;
- правила техники безопасности при размещении технологического и специального оборудования;
- технико-экономические показатели (объемно-планировочные), установленные нормами и программами проектирования.

В полный состав норматива объемно-планировочного элемента входят:

1. Схема функциональной взаимосвязи помещений в соответствии с общей объемно-планировочной структурой зданий.
 2. Исходные данные, основные нормативы.
 3. Исходные габариты, антропометрические данные.
 4. Номенклатура мебели и оборудования (со ссылками на соответствующие каталоги).
 5. Типы и габариты мебели (передвижной и встроенной) и оборудования (технологического, санитарно-технического, электротехнического и др.) со схематическими чертежами и размерами.
 6. Основные функциональные рабочие зоны в трех измерениях с размещением мебели и оборудования.
 7. Габаритная схема помещения или объемно-планировочного элемента с расположением оборудования и мебели с указанием их размеров и минимальных нормативных расстояний между предметами мебели и оборудования.
 8. Планировка помещений (при необходимости также разрезы или развертка стен) применительно к основным конструктивным системам и унифицированным модульным параметрам.
 9. Схема санитарно-технического оборудования.
 10. Схема электротехнического и слаботочного оборудования.
 11. Схема технологического оборудования (квотехнологического, механического, теплового, холодильного и др. специальное оборудование).
 12. Требования к отделке помещений.
 13. Примеры планировок с применением норматива.
- Различный состав нормативов, полный или неполный,

применяется в зависимости от необходимой степени нормализации помещений, т.е. от обусловленности его основных параметров, размещения и габаритов оборудования нормами проектирования.

На чертежах оборудования указаны основные габаритные размеры. На схемах планировочных узлов и на общих габаритных схемах указываются две категории размеров:

- а) размеры элементов оборудования и отдельные твердо установленные параметры;
- б) минимальные размеры со знаком "≥" (т.е. более или равно) расстояний между предметами оборудования и проходов. Ширина и длина помещений на габаритных схемах также является минимальной и указывается со знаком "≥".

На некоторых листах минимальные размеры оговорены специальными примечаниями, в этом случае знак "≥" опускается.

На схемах планировки помещений, разработанных применительно к основным конструктивным системам, указаны унифицированные модульные параметры, соответствующие СНП, главе П-А.4-62 "Единая модульная система, основные положения проектирования", с учетом опыта проектирования и рекомендаций научно-исследовательских институтов. В связи с этим на чертежах приводятся точные размеры всех элементов планировки и привязки конструктивных элементов к модульным разбивочным осям.

Размеры на чертежах планировочных нормативов указаны в см, размеры на чертежах оборудования - в мм.

В законченном виде Альбом нормативов будет содержать унифицированные объемно-планировочные решения помещений, соответствующей номенклатуре типовых проектов жилых и общественных зданий.

Подготавливаемая для издания серия нормативов состоит из следующих разделов:

1. Нормы основных помещений жилых зданий.
2. Нормы основных помещений зданий учебно-воспитательного назначения.
3. Нормы основных помещений типовых зданий и предприятий общественного питания.
4. Нормы основных помещений предприятий хозяйственно-бытового и коммунального обслуживания.
5. Нормы основных помещений зданий зрелищного, культурно-просветительного назначения и спортивных сооружений.
6. Нормы основных помещений зданий лечебно-оздоровительного назначения и массового отдыха.
7. Нормы основных помещений зданий научно-исследовательских институтов, проектных организаций и административных зданий.

Нормы выходят в свет отдельными выпусками по типам зданий: жилые дома, гостиницы, общежития, дома для престарелых, детские ясли-сады, школы, профессионально-технические училища, средние и высшие учебные заведения, магазины, столовые, помещения предприятий бытового обслуживания, клубы, спортивные сооружения, различного назначения, административные здания и др.

Для маркировки разделов альбома приняты следующие буквенные и цифровые обозначения: ПП - нормы планировочные. Следующие цифры обозначают: первая - порядковый номер раздела, включающего вид или группу видов зданий, объединенных по однородным функциональным признакам; вторая - порядковый номер выпуска, включающего определенную разновидность зданий, третья - означает тип здания или сооружения; четвертая - определяет группу основных помещений в данном типе здания, после дефиса указан год издания норматива.

Например, маркой ПП-5.1.1. 2-72 обозначено:

ПП - нормы планировочные

5 - нормы основных помещений зданий зрелищного,

культурно-просветительного назначения и спортивных сооружений

1 - зрелищные здания

1 - клубы

2 - зрительные залы клубов

72 - год издания

Внутри каждой главы листы альбома нормативов имеют свои порядковые номера.

**ОБЩИЕ ПОЛОЖЕНИЯ ПО НОРМАЛИЗАЦИИ ЗРИТЕЛЬНЫХ
ЗАЛОВ КЛУБОВ**

Руководящий документ СН-5.1.1.2-72 является пособием по проектированию зрительных залов клубов и домов культуры, а также аналогичных типов залов в других общественных зданиях.

Специфической особенностью зрительных залов клубов массового обслуживания является их многофункциональность. Клубные залы используются для различных мероприятий: концертов, спектаклей, лекций, собраний, демонстраций кинофильмов, цирковых и показательных спортивных выступлений и пр. Во многих клубных залах проводятся танцы, воздушная гимнастика, экивоки, часовые игры, спортивные танцы и другие развлекательные мероприятия.

Таким образом, организация клубного зала, его объемно-планировочное построение и оборудование должны удовлетворять различным требованиям, в некоторых случаях противоречивым.

Исходные данные зрительных залов разрабатываются на основе требований главы СНиП П-1.16-72 "Клубы. Нормы проектирования" зрительных залов, как пределов проектирования.

Учитывая, что функциональный и технологический процесс, протекающий в зрительном зале клуба, допускает варианты планировки и соответственно различные габариты помещений и его оборудование в зависимости от типа и величины клуба, а также, что организация зала во многом зависит от общей композиции здания в целом, нормализуются только основные функциональные зоны и планировочные узлы зала. К ним относятся: мебель, профиль пола, размещение зрительских мест в плане, портал, оркестровая яма и просцениум, эвакуационные проходы, входы и выходы на зала, выносное освещение. В качестве иллюстрации комплексного решения этих функциональных зон и планировочных узлов приводятся примеры организации залов различной вместимости (200,

400, 500, 700 и 1000 мест) в действующем типовых проектах клубов и домов культуры. На этих же примерах показывается решение акустического благоустройства, освещения, вентиляции, отделки и других элементов интерьера зала, которые не могут быть нормализованы, поскольку зависят в каждом случае индивидуально и зависят от особенностей архитектурного решения зала.

В нормах дается также рекомендации, разрабатываемые и дополняемые нормативные требования главы СНиП П-1.16-72. Так например, наряду с построенным профилем пола с постоянными перепадами с 0,05 м даются рекомендации по построению профиля пола с переменными перепадами, создающими равные уклоны загоризонтальности для всех мест.

Залы типовых проектов клубов, как правило, имеют прямоугольную форму в плане (с сужением в передней части в крупных залах). Однако практика последних лет показывает, что наметилась тенденция поиска новых композиционных форм плана, более полно отвечающих специфике клубного зала, его многофункциональности. В этой связи в нормах наряду с прямоугольными залами приводятся примеры решения залов различной формы встречающиеся как в отечественной, так и зарубежной практике.

В нормах даются рекомендации на допуски решения зрительских мест при трансформации зала с целью эпизодического увеличения его вместимости, а организации трансформирующейся сценической площадки зала.

В качестве исходной предосновой по формированию плана зрительного зала, а также границ трансформации предлагается схема совмещения зон зрительских мест для различных видов зрелищ, проводимых в зале.

Ширина и длина эвакуационных проходов, типы противопожарного оборудования и устройств конструкции и отделки во всех случаях должны соответствовать действующим противопожарным нормативам.

ПЕРЕЧЕНЬ ЛИСТОВ

1. Исходные габариты
2. Номенклатура мебели
3. Типы и габариты мебели
4. Типы и габариты мебели
5. Типы и габариты мебели
6. Типы и габариты мебели
7. Номенклатура мебели
8. Расчет видимости
9. Нормативные требования
10. Портал
11. Оркестровая яма и просцениум
12. Эвакуация
13. Выносное освещение сцены
14. Объемно-планировочные решения
15. Примеры объемно-планировочных решений
16. Примеры объемно-планировочных решений
17. Примеры объемно-планировочных решений
18. Примеры объемно-планировочных решений
19. Трансформация
20. Трансформация

ФУНКЦИОНАЛЬНЫЕ ГАБАРИТЫ ЧЕЛОВЕКА

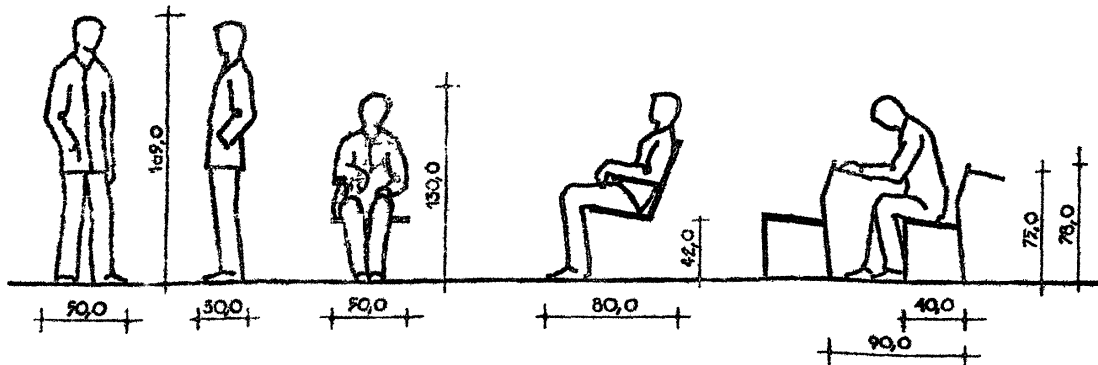

ПРОХОДЫ МЕЖДУ РЯДАМИ

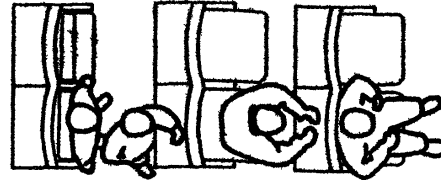
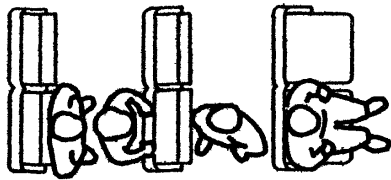
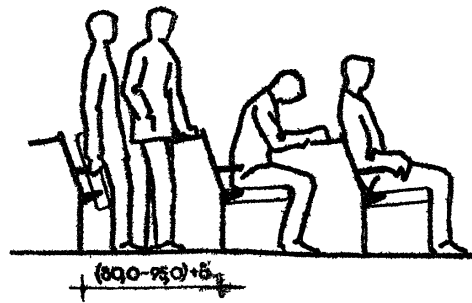
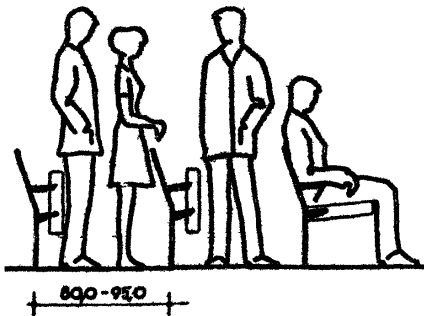

1. КРЕСЛА С ОТКИДНЫМ СИДЕНИЕМ

2. КРЕСЛА С ОТКИДНЫМ СИДЕНИЕМ И СТАЦИОНАРНЫМ ПОДПОРТОМ

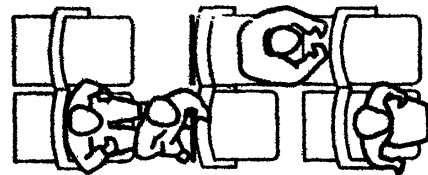
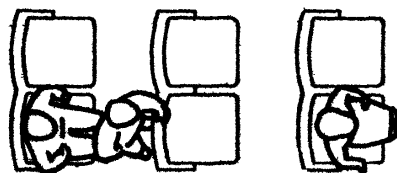
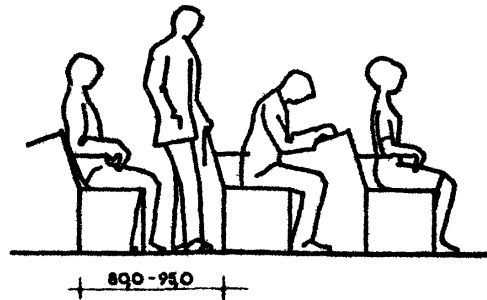
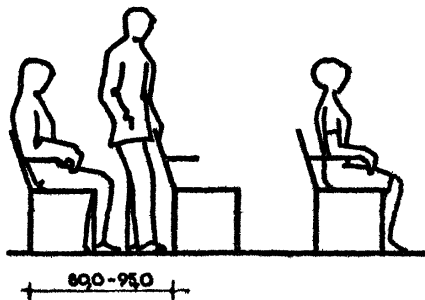

3. КРЕСЛА С НЕОТКИДНЫМ СИДЕНИЕМ

4. КРЕСЛА С НЕОТКИДНЫМ СИДЕНИЕМ И ОТКИДНЫМ ПОДПОРТОМ

ПРИМЕЧАНИЕ: РАССТОЯНИЕ МЕЖДУ СПИНКАМИ МЕСТ СОСЕДНИХ РЯДОВ ЗАВИСИТ ОТ КОЛИЧЕСТВА НЕПРЕРЫВНО УСТАНОВЛЕННЫХ МЕСТ В РЯДУ (ЛИСТ № 12)
Б - ГЛУБИНА СТАЦИОНАРНОГО ПОДПОРТОМ = 20 СМ.

КЛУБЫ

НОМЕНКЛАТУРА МЕБЕЛИ

№№ п. п.	НАИМЕНОВАНИЕ	ТИП /№ ПРОЕКТА ИЛИ ИНДЕКСА/	ГАБАРИТНЫЕ РАЗМЕРЫ в мм	ПРЕДПРИЯТИЕ-ИЗГОТОВИТЕЛЬ ИЛИ ПРОЕКТИРОВАТЕЛЬСКАЯ ОРГАНИЗАЦИЯ
1	Кресло жесткое, каркас деревянный	индекс ОС-11-16	500*590*800	ВАЛТИЕРСКАЯ МЕБЕЛЬНАЯ Ф-КА
2	Кресло жесткое, каркас металлический, для стационарного	проект КТ-2А-10-00	500*590*840	МВД Латв.ССР УПТУ г. Исабава
3	Кресло полумягкое, каркас деревянный стационарное	проект ИО-44	500*590*800	ВПКТИМ
4	Кресло полумягкое, каркас металл стационарное	индекс ОС-14-116	500*540*800	Белая Ф-КА г. Москва
5	Кресло мягкое, каркас деревянный стационарное	индекс ОС-14-20	550*800	Правдинский мебельный комбинат Московская обл. пос. Правдинск
6	Кресло мягкое, каркас металлический стационарное	проект ОИ-188А	550*800	Мебельная Ф-КА №1 г. Москва
7	Стул с подпиткой складываемый	проект И-18-66	450*700*750	ЦНИИЭП зрелищных зданий
8	Кресло складываемое и складываемое	предлагаемый проект	500*500*800	" " "
9	Скамья складывающаяся складываемая	проект 67-117	2700*450*800	" " "
10	Стул на металлическом каркасе складываемый	проект 67-15	490*428*730	Рижский мебельный комбинат г. Рига
11	Секция складных стульев	проект ИО-900	1525*520*820	ВПКТИМ
12	Секция стульев с откидными сиденьями складываемые	проект ИО-897	1725*520*810	"
13	Секция складных стульев	проект ИО-901-А	1520*480*780	"
14	Стул на деревянном каркасе	проект ИО-903	474*805*450	"
15	Стол для президиума складной	предлагаемый проект	2700*600*760	ЦНИИЭП зрелищных зданий
16	Стол для президиума, секционный, сборно-разборный	проект ОЗ-116-43	900*550*780	ВПКТИМ
17	Стол с откидной крышкой для президиума и кружковых комнат	предлагаемый проект	1200*600*760	ЦНИИЭП зрелищных зданий
18	Стол сценаристики	проект КТ-9-66	1200*720*650	Мебельная Ф-КА "Стандарт" г.Таллин
19	Подставка для кинопроектора		800*800*1000	ЦНИИЭП учебных зданий
20	Подставка - держатель		700*1700*560	" " "
21	Трибуна	проект ОЗ-116-91	900*600*1200	ВПКТИМ
22	Цветочница	проект ОИ-16-701	800*220*900	Рижская мебельная Ф-КА г. Рига
23	Стул полумягкий складываемый	проект	450*770*460	ЦНИИЭП учебных зданий

ГАБАРИТНЫЕ РАЗМЕРЫ СТАЦИОНАРНЫХ КРЕСЕЛ ДЛЯ ЗРИТЕЛЬНЫХ ЗАЛОВ

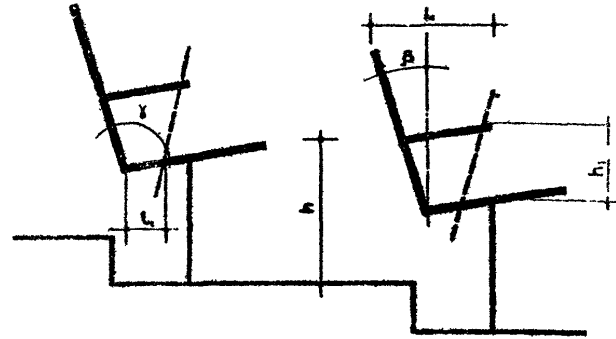
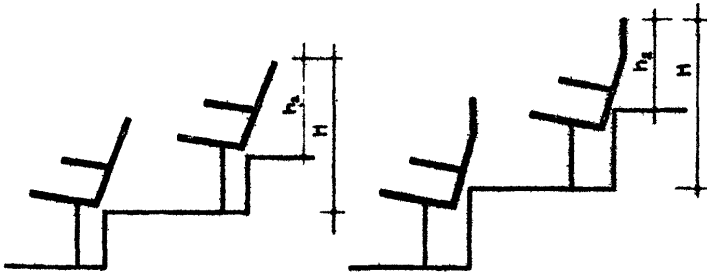
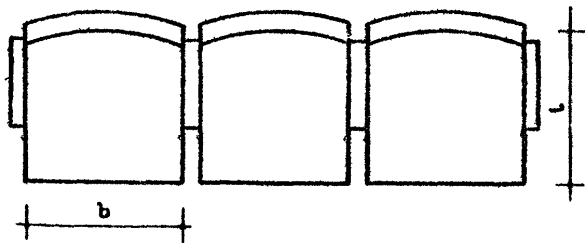
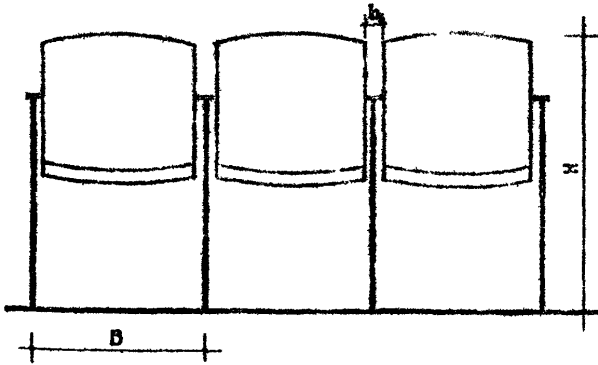

ГАБАРИТНЫЕ РАЗМЕРЫ ПРИ-
НЯТЫ ПО ПРОЕКТУ ГОСТА.
МЕБЕЛЬ ДЛЯ ЗРИТЕЛЬНЫХ ЗАЛОВ.
КРЕСЛА И СТУЛЬЯ. ТИПЫ И ОСНОВ-
НЫЕ РАЗМЕРЫ - 16853-71.
ТЕХНИЧЕСКИЕ ТРЕБОВАНИЯ 16854-71.

РЕКОМЕНДУЕМЫЕ РАЗМЕРЫ КРЕСЕЛ В ММ

№№	НАИМЕНОВАНИЕ РАЗМЕРОВ	РАЗМЕРЫ
1	ШИРИНА КРЕСЛА В ОСЯХ В	500
2	ШИРИНА СИДЕНИЯ b не менее	400
3	ГЛУБИНА КРЕСЛА ПРИ ПОДНЯТОМ СИДЕНИИ L не более	400
4	ГЛУБИНА СИДЕНИЯ l	400-450
5	РАССТОЯНИЕ ОСИ ВРАЩЕНИЯ СИДЕНИЯ ОТ ЗАДНЕЙ КРОМКИ СИДЕНИЯ (ПРИ ОТСУТСТВИИ МЕХАНИЧЕСКОГО ПРИБОРА СПОСОБНОСТИ) l, не менее	1/2 L
6	ВЫСОТА КРЕСЛА H	750-850
7	ВЫСОТА СИДЕНИЯ НАД ПОЛОМ h	420-440
8	ВЫСОТА ЛОКОТНИКОВ НАД СИДЕНИЕМ h ₁	180-230
9	УГОЛ НАКЛОНА СПИНКИ β	15°-17°
10	УГОЛ МЕЖДУ СИДЕНИЕМ И СПИНКОЙ γ	101°
11	ШИРИНА ЛОКОТНИКА b ₁ не более	50

ПРИ ВЫСОТЕ СТУПЕНЕЙ АМФИТЕАТРА БОЛЕЕ 300ММ ВЫСОТА КРЕСЛА ОБЩАЯ - H МОЖЕТ БЫТЬ ДОВЕДЕНА ДО 1000ММ. ВЫСОТА СПИНКИ КРЕСЛА НАД УРОВНЕМ СЛЕДУЮЩЕГО РЯДА - h₁ ДОЛЖНА БЫТЬ НЕ МЕНШЕ 500ММ.



ВЫСОТА СИДЕНИЯ НАД ПОЛОМ h = 420-440 ММ / ПО ТАБЛ. 2/ ДОЛЖНА ОСТАВАТЬСЯ НЕИЗМЕННОЙ ПРИ ЛЮБОЙ КОНСТРУКЦИИ ПОЛА - ГОРИЗОНТАЛЬНЫЙ, ПАНДУС, АМФИТЕАТР

ГЛУБИНА КРЕСЛА ИЗМЕНЯЕТСЯ В ЗАВИСИМОСТИ ОТ УГЛА НАКЛОНА СПИНКИ (β). СООТВЕТСТВЕННО ИЗМЕНЯЕТСЯ РАССТОЯНИЕ МЕЖДУ СПИНКАМИ СОСЕДНИХ РЯДОВ ПРИ УСЛОВИИ СОХРАНЕНИЯ НОРМИРУЕМОЙ ШИРИНЫ ПРОХОДА

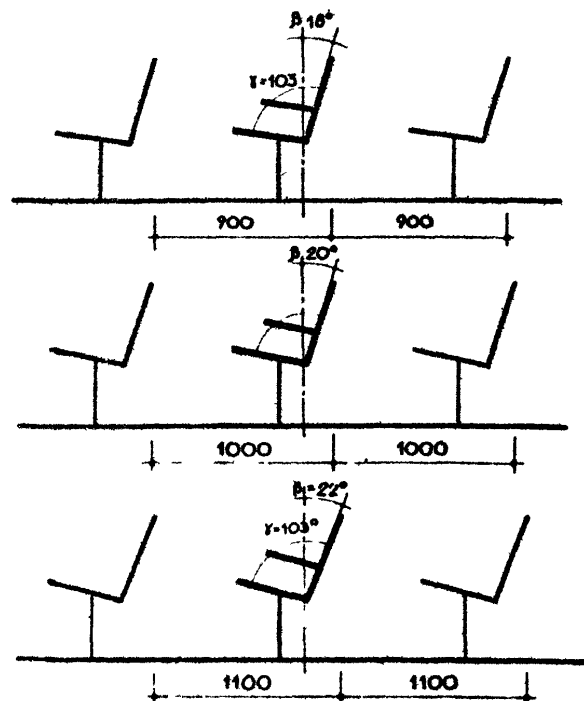

КЛУБЫ

ТИПЫ И ГАБАРИТЫ МЕБЕЛИ

КРЕСЛА ДЛЯ ЗРИТЕЛЬНЫХ ЗАЛОВ /СТАЦИОНАРНЫЕ/

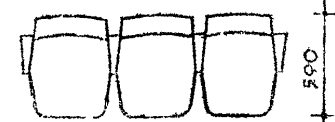
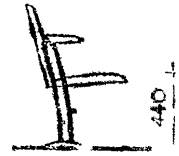
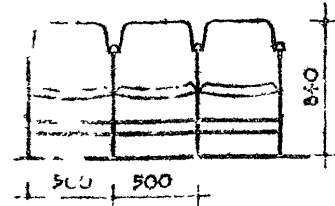
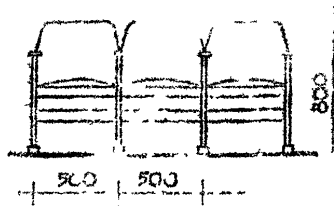

1 КРЕСЛО ЖЕСТКОЕ, КАРКАС ДЕРЕВЯННЫЙ

2 КРЕСЛО ЖЕСТКОЕ, КАРКАС МЕТАЛЛИЧЕСКИЙ

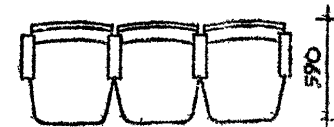
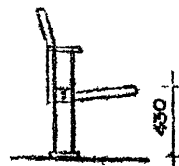
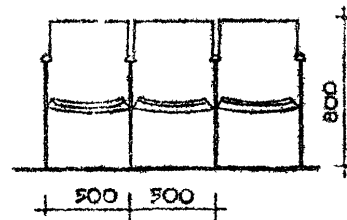
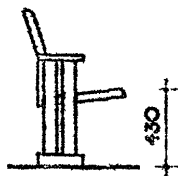
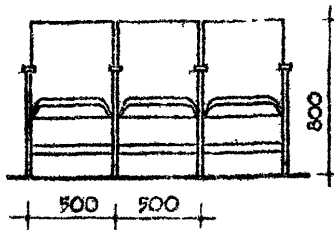

3 КРЕСЛО ПОЛУМЯГКОЕ, КАРКАС ДЕРЕВЯННЫЙ

4 КРЕСЛО ПОЛУМЯГКОЕ, КАРКАС МЕТАЛЛИЧЕСКИЙ

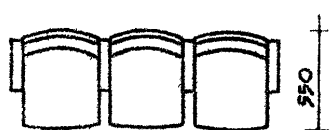
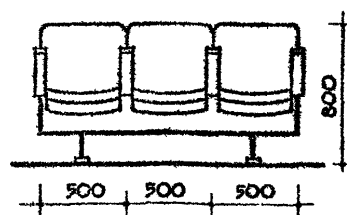
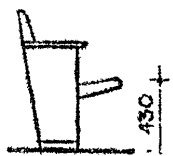
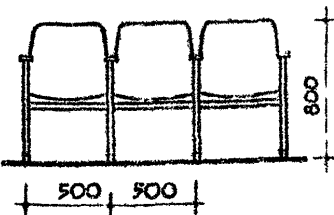

5 КРЕСЛО МЯГКОЕ, КАРКАС ДЕРЕВЯННЫЙ

6 КРЕСЛО МЯГКОЕ, КАРКАС МЕТАЛЛИЧЕСКИЙ

ПРИМЕЧАНИЕ
ПОРЯДКОВЫЕ НОМЕРА (1-6) СООТВЕТСТВУЮТ ПОЗИЦИЯМ НОМЕНКЛАТУРЫ, ЛИСТ № 7

КРЕПЛЕНИЕ СТАЦИОНАРНЫХ КРЕСЕЛ К ПОЛУ

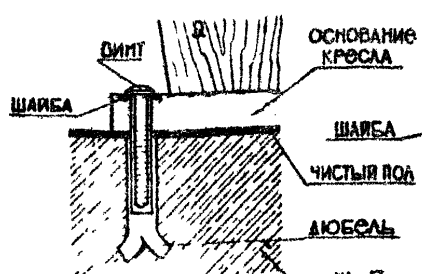

а КРЕПЛЕНИЕ КРЕСЛА К ПОЛУ ПРИ ПОМОЩИ ДЮБЕЛЕЙ.



б и в - КРЕПЛЕНИЕ КРЕСЛА К БЕТОННОМУ ПОЛУ ПРИ ПОМОЩИ МЕТАЛЛИЧЕСКИХ (б) И ДЕРЕВЯННЫХ (в) ЗАКЛАДНЫХ ДЕТАЛЕЙ.

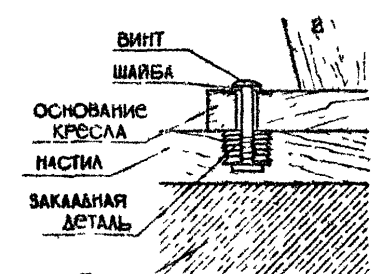

г. КРЕПЛЕНИЕ КРЕСЛА К ДЕРЕВЯННОМУ ПОЛУ ПРИ ПОМОЩИ ЗАКЛАДНОЙ ДЕТАЛИ.

ГАБАРИТНЫЕ РАЗМЕРЫ СКЛАДНЫХ СТУЛЬЕВ И КРЕСЕЛ ДЛЯ ЗРИТЕЛЬНЫХ ЗАЛОВ

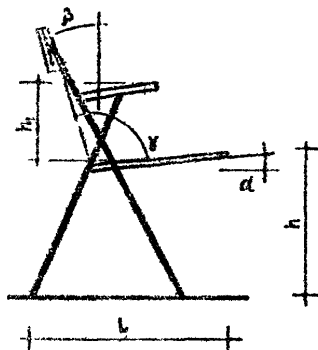
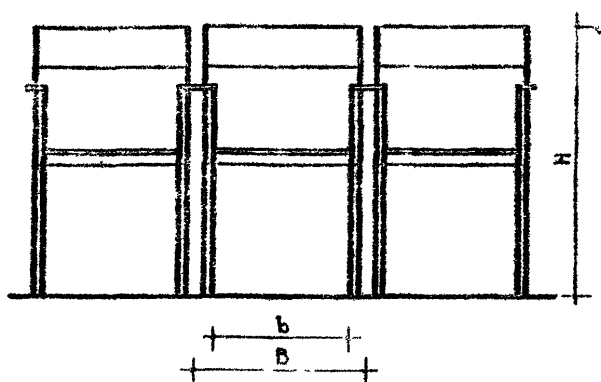

НАИБОЛЕЕ РАСПРОСТРАНЕННЫЕ ВИДЫ СКАДЫВАНИЯ

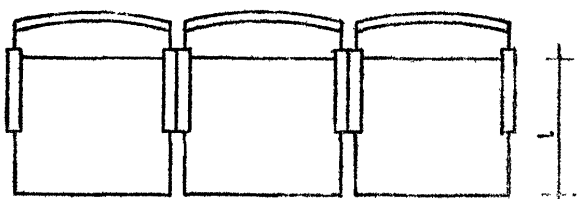
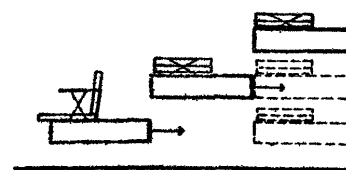

ПРИМЕЧАНИЕ:

1. КРЕСЛА И СТУЛЬЯ МОГУТ БЫТЬ ОТДЕЛЬНОСТОЯЩИЕ И СЕКЦИОННЫЕ.
2. СЕКЦИОННЫЕ - НЕ БОЛЕЕ 4-Х ШТУК В КАЖДОЙ СЕКЦИИ.
3. ГАБАРИТНЫЕ РАЗМЕРЫ ПРИНЯТЫ ПО ПРОЕКТУ ГОСТА. МЕБЕЛЬ ДЛЯ ЗРИТЕЛЬНЫХ ЗАЛОВ. КРЕСЛА И СТУЛЬЯ - 16877-71

ГАБАРИТНЫЕ РАЗМЕРЫ СКЛАДИРУЕМЫХ СТУЛЬЕВ И КРЕСЕЛ

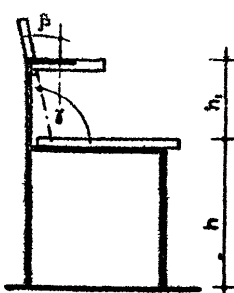
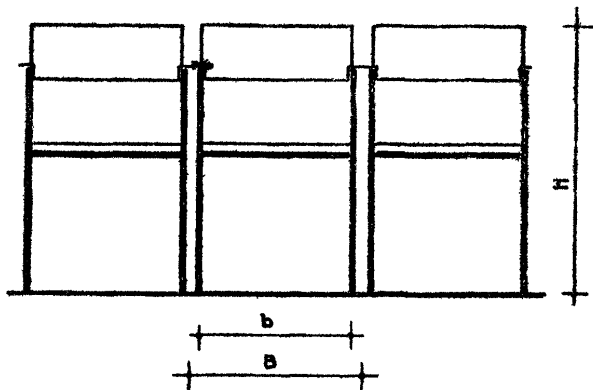

НАИБОЛЕЕ РАСПРОСТРАНЕННЫЕ ВИДЫ СКАДЫРОВАНИЯ

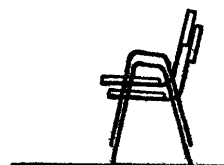
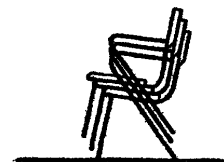
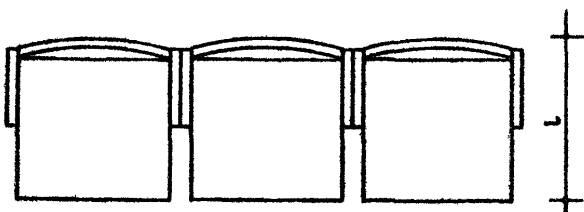

РЕКОМЕНДУЕМЫЕ РАЗМЕРЫ МОБИЛЬНЫХ СТУЛЬЕВ И КРЕСЕЛ ДЛЯ ЗРИТЕЛЬНЫХ ЗАЛОВ /РАЗМЕРЫ В ММ/

№№	НАИМЕНОВАНИЕ РАЗМЕРОВ	КРЕСЛО	СТУЛ
1	ШИРИНА В ОСЯХ В	500	480
2	ШИРИНА СИДЕНИЯ b /не менее/	400	380
3	ГЛУБИНА ОБЩАЯ ПРИ ОТКИДНОМ СИДЕНИИ L	400	370
4	ГЛУБИНА ОБЩАЯ ПРИ НЕОТКИДНОМ СИДЕНИИ L	500	470
5	ГЛУБИНА СИДЕНИЯ l	400-450	370-420
6	ВЫСОТА ОБЩАЯ H /ПРИ ПОЯСНИЧНОЙ СПИНКЕ/	700-750	700-750
7	ВЫСОТА ОБЩАЯ H /ПРИ ОБЫЧНОЙ СПИНКЕ/	750-850	750-850
8	ВЫСОТА ЛОКОТНИКОВ НАД СИДЕНИЕМ h1	210-230	-
9	ВЫСОТА СИДЕНИЯ НАД ПОЛОМ h	400-430	400-430
10	УГОЛ НАКЛОНА СПИНКИ beta	14°-16°	12°-14°
11	УГОЛ МЕЖДУ СИДЕНИЕМ И СПИНКОЙ gamma	99°	99°

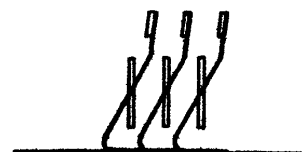

КЛУБЫ

ТИПЫ И ГАБАРИТЫ МЕБЕЛИ

КРЕСЛА ДЛЯ ЗРИТЕЛЬНЫХ ЗАЛОВ /МОБИЛЬНЫЕ/

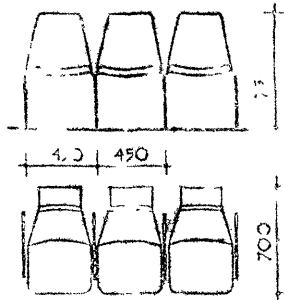

7) КРЕСЛО С ПОПЛИТРОМ СКЛАДИРУЕМОЕ

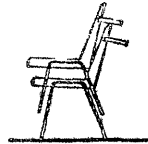
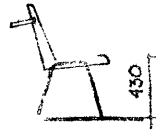

8) КРЕСЛО СКЛАДЫВАЮЩЕЕСЯ

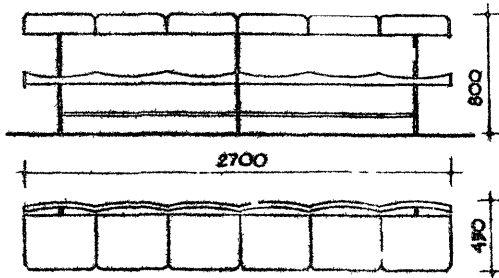
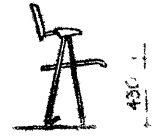

9) СКАМЬЯ СКЛАДЫВАЮЩАЯСЯ

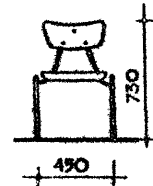
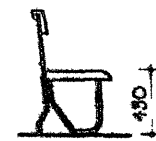

10) СТУЛ СКЛАДИРУЕМЫЙ, НА МЕТАЛЛИЧЕСКОМ КАРКАСЕ

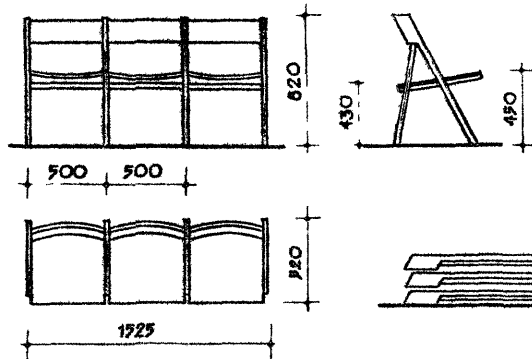
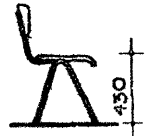

11) СЕКЦИЯ СКЛАДНЫХ СТУЛЬЕВ

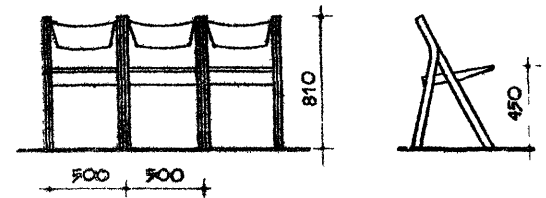

12) СЕКЦИЯ СКЛАДИРУЕМЫХ СТУЛЬЕВ С ОТКИДНЫМ СИДЕНЬЕМ

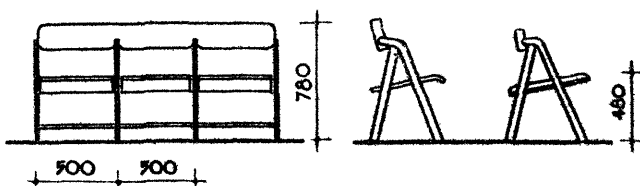
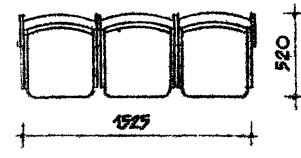
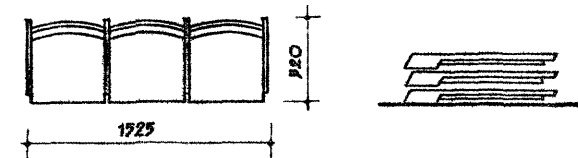

13) СЕКЦИЯ СКЛАДНЫХ СТУЛЬЕВ

ПРИМЕЧАНИЕ:
ПОРЯДКОВЫЕ НО-
МЕРА (7) СООТВЕТ-
СТВУЮТ ПОЗИЦИЯМ
НОМЕНКЛАТУРЫ,
ЛИСТ № 7.

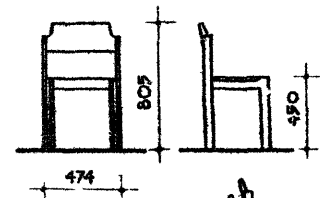

14) СТУЛ СКЛАДИРУЕМЫЙ, НА ДЕРЕВЯННОМ КАРКАСЕ

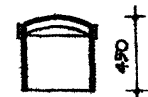
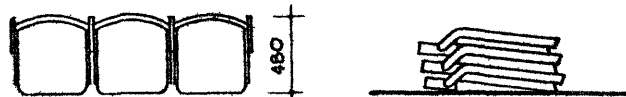

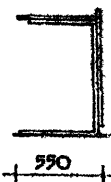
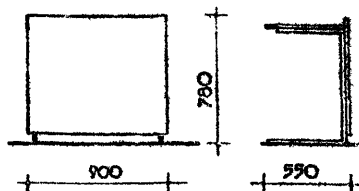
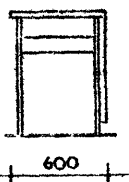
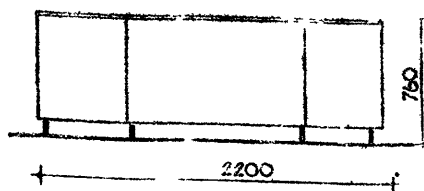

СТОЛ В СЛОЖНОМ ВИДЕ



СХЕМА БЛОКИРОВКИ СТОЛОВ



15 СТОЛ ДЛЯ ПРЕЗИДИУМА СКАДНОЙ

16 СТОЛ ДЛЯ ПРЕЗИДИУМА, СЕКЦИОННЫЙ, СБОРНО-РАЗБОРНЫЙ

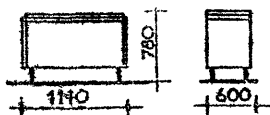
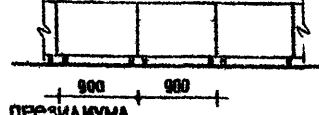

СХЕМА БЛОКИРОВКИ СТОЛОВ



ПОД РАЗВЕРЖИМОЙ КРЫШКОЙ ЯЩИК ДЛЯ МАГНИТОФОНА

17 СТОЛ С ОТКИДНОЙ КРЫШКОЙ ДЛЯ ПРЕЗИДИУМА

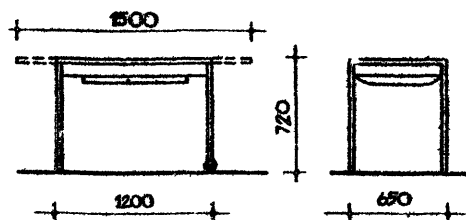
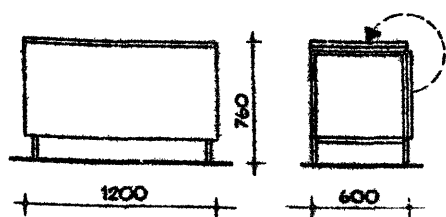
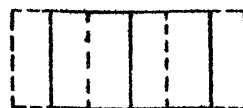
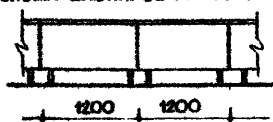
18 СТОЛ СТЕНОГРАФИСТКИ

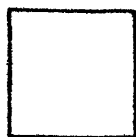
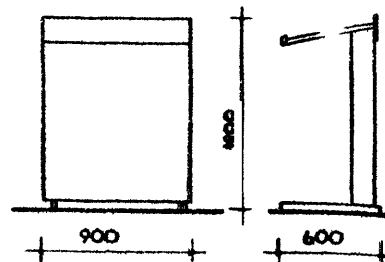
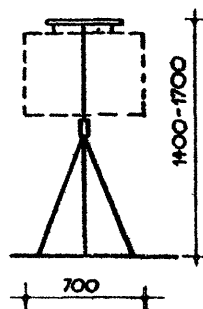
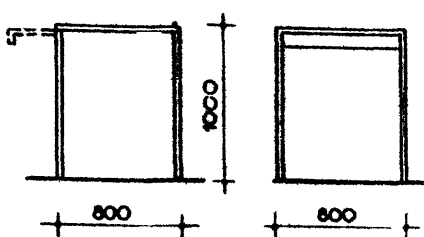

19 ПОДСТАВКА ДЛЯ КИНОПРОЕКТОРА

20 ПОДСТАВКА - ДЕРЖАТЕЛЬ

21 ТРИБУНА

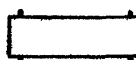
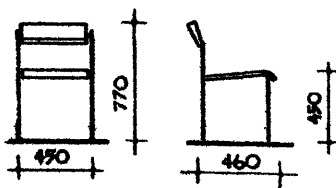
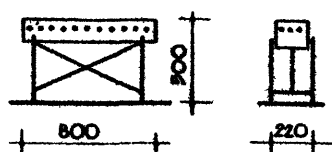

22 ЦВЕТЧИЦА

23 СТУЛ ПОЛУМЯГКИЙ, СКАДИРУЕМЫЙ

ПРИМЕЧАНИЕ:
ПОРЯДКОВЫЕ НОМЕРА
СООТВЕТСТВУЮТ ПОЗИЦИЯМ
НОМЕНКЛАТУРЫ, ЛИСТ №2

РЕКОМЕНДУЕМЫЕ СПОСОБЫ ПОСТРОЕНИЯ ПРОФИЛЯ ПОЛА

1 ПОСТРОЕНИЕ ПРОФИЛЯ ПОЛА С ЗАДАНЫМ ПРЕВЫШЕНИЕМ $c \geq 0,06$ м

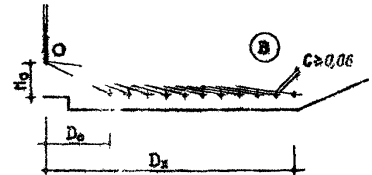
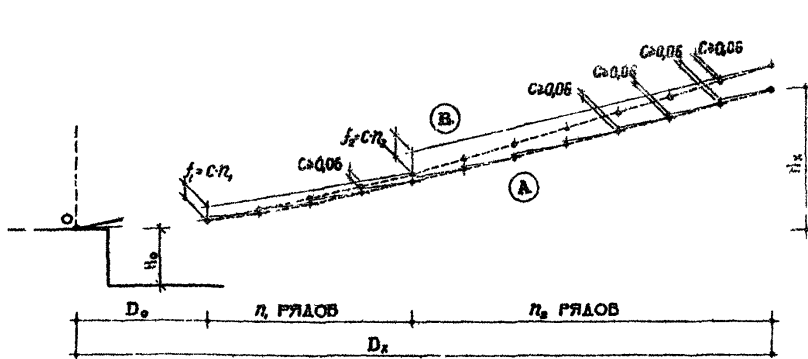

ПО ТРЕБОВАНИЯМ ГЛАВЫ СНиП „КЛУБЫ. НОРМЫ ПРОЕКТИРОВАНИЯ“ $c \geq 0,06$ м.

А - ИДЕАЛЬНЫЙ ПРОФИЛЬ:

$$h_2 = D_1 \left(\frac{h_0}{D_0} + \frac{23c}{d} \cdot \frac{D_1}{D_0} \right),$$

$c \geq 0,06$ ДЛЯ ВСЕХ РЯДОВ;

Б - ЛОМАНЫЙ ПРОФИЛЬ:

$$f = c \cdot n,$$

$c \geq 0,06$ В ПОСЛЕДНЕМ РЯДУ КАЖДОГО

ОТРЕЗКА;

В - ГОРИЗОНТАЛЬНЫЙ ПРОФИЛЬ:

$$D_1 = \frac{h_1 - h_0}{c}, \quad c \geq 0,06 \text{ В ПОСЛЕДНЕМ РЯДУ.}$$

ЗАВИСИМОСТЬ УСЛОВИЙ ВИДИМОСТИ /ЗАГОРАЖИВАНИЯ/ ОТ ПОЛОЖЕНИЯ ЗРИТЕЛЯ

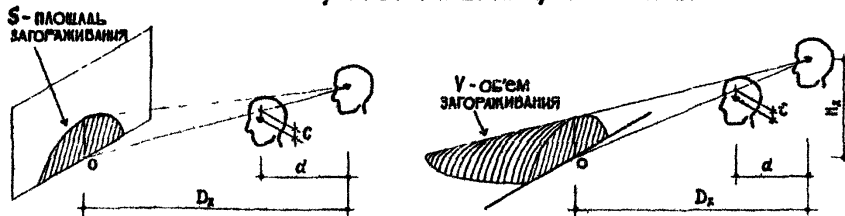

ПРИ ОДИНХ И ТЕХ ЖЕ ПРЕВЫШЕНИЯХ $c < 0,12$ м УСЛОВИЯ ВИДИМОСТИ (S ДЛЯ КИНОЭКРАНА И V ДЛЯ СЦЕНЫ) МЕНЯЮТСЯ В ЗАВИСИМОСТИ ОТ D_1 , h_0 , c И d .

ЧТОБЫ УРАВНЯТЬ УСЛОВИЯ ВИДИМОСТИ ИЗ ВСЕХ РЯДОВ, НАДО ОБСЛУЖИВАТЬ ВЕЛИЧИНУ ЗАГОРАЖЕННОЙ ПЛОЩАДИ (S) ИЛИ ОБЪЕМА (V) ДЛЯ ВСЕХ МЕСТ НЕ БОЛЬШЕ ЗАДАННОЙ С ПОМОЩЬЮ ПЕРЕМЕННЫХ ПРЕВЫШЕНИЙ.

2 ПОСТРОЕНИЕ ПРОФИЛЯ ПОЛА С ПЕРЕМЕННЫМИ ПРЕВЫШЕНИЯМИ $/c \leq 10 \text{ м}^2/$

РАСЧЕТ ПРЕВЫШЕНИЙ

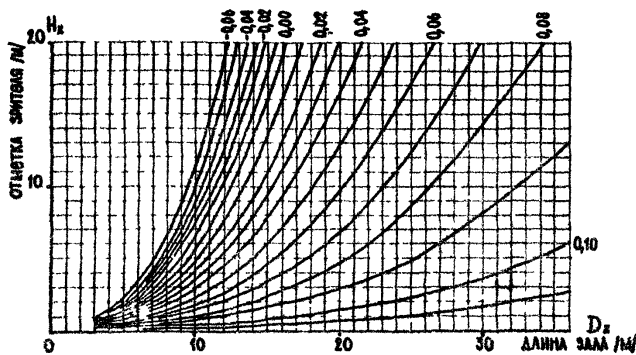

ЧТОБЫ ОБЕСПЕЧИТЬ РАВЕНСТВО УСЛОВИЯ В ЗАЛС, ПРЕВЫШЕНИЯ НУЖНО ОПРЕДЕЛЯТЬ ПО ГРАФИКУ В ЗАВИСИМОСТИ ОТ УДАЛЕНИЯ МЕСТА (D_x) И ОТМЕТКИ НАД УРОВНЕМ ПЛАНШОТА СЦЕНЫ (H_x), ЧТО ГАРАНТИРУЕТ ДЛЯ ВСЕХ РЯДОВ ОБЪЕМ ЗАГОРАЖИВАНИЯ НЕ БОЛЕЕ 10 м^3 И СООТВЕТСТВУЕТ СРЕДНЕМУ ОБЪЕМУ ЗАГОРАЖИВАНИЯ ВОЗНИКАЮЩЕМУ ПРИ ПОСТРОЕНИИ ПРОФИЛЯ ПОЛА С ЗАДАНЫМ ПРЕВЫШЕНИЕМ $c \leq 0,06$ м (СПОСОБ №2).

ПРАКТИЧЕСКИЕ РЕКОМЕНДАЦИИ

ПОСТРОЕНИЕ ПРОФИЛЯ ПОЛА С ПЕРЕМЕННЫМИ ПРЕВЫШЕНИЯМИ (СПОСОБ №2) РЕКОМЕНДУЕТСЯ ДЛЯ ЗАЛОВ ДЛИНОЙ БОЛЕЕ 10 м, А ТАКЖЕ ДЛЯ ПРОЕКТИРОВАНИЯ БАЛКОНОВ

Порядок построения по способу №2.

- 1 Разделить зону зрительских мест (в разрезе) на 3-4 отрезка - в павильоне и 2-3 отрезка на балконе.
- 2 Назначить отметку дальнего ряда последнего отрезка, соблюдая условие $\frac{h_0}{D_0} \geq 0,2$.
- 3 Для координат головы зрителя в этом ряду определить превышение по графику.
- 4 Уклон последнего отрезка определить по формуле "Б" ($f = c \cdot n$).
- 5 Первый ряд последнего отрезка является дальним рядом предшествующего отрезка. Далее построение повторять по п.п. 3.4.5.

ПРИМЕЧАНИЕ: При отклонении отметки 1-го ряда зала от требований главы СНиП „КЛУБЫ“ п. 3.7 необходимо определить высоту отметку дальнего ряда последнего отрезка и повторить построение.

ПАРАМЕТРЫ ЗРИТЕЛЬНОГО ЗАЛА

РАЗРЕЗ по А-А

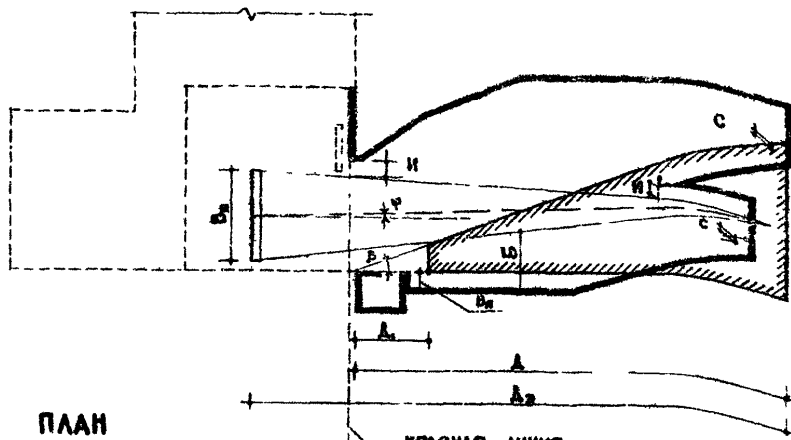

ПЛАН

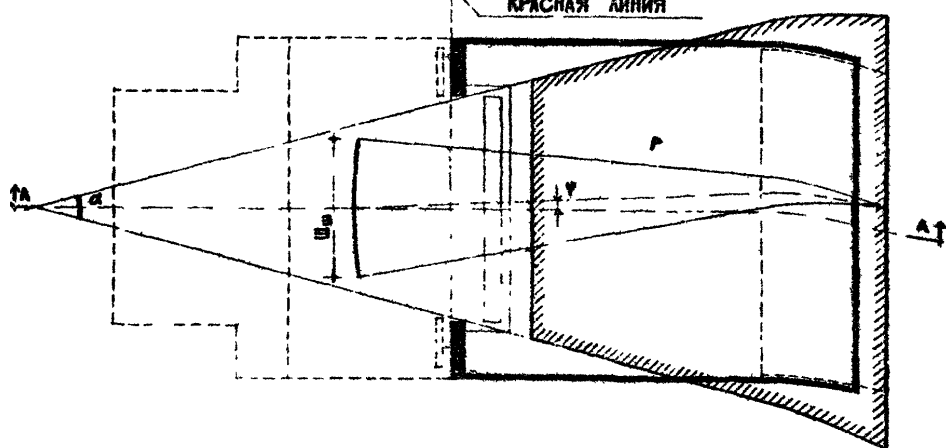

ТРЕБОВАНИЯ К РАЗМЕЩЕНИЮ ЗРИТЕЛЬСКИХ МЕСТ, РАСПОЛОЖЕНИЮ И РАЗМЕРАМ ЭКРАНА

- А - УДАЛЕННОСТЬ ПОСЛЕДНЕГО РЯДА МЕСТ ОТ КРАСНОЙ ЛИНИИ: (ПО ОСИ ЗРИТЕЛЬНОГО ЗАЛА).
 - В ЗАЛАХ ДО 600 МЕСТ - НЕ БОЛЕЕ 24 М;
 - В ЗАЛАХ БОЛЕЕ 600 МЕСТ - " " 27 М;
- А₁ - УДАЛЕННОСТЬ ПЕРВОГО РЯДА МЕСТ ОТ КРАСНОЙ ЛИНИИ (ДО СПИНКИ) ПО ОСИ ЗРИТЕЛЬНОГО ЗАЛА;
 - ПРИ НАЛИЧИИ ОРКЕСТРОВОЙ ЯМЫ - НЕ МЕНЕЕ 4 М;
 - ПРИ ОТСУТСТВИИ ОРКЕСТРОВОЙ ЯМЫ - НЕ МЕНЕЕ 2,5 М;
- α - УГОЛ БОКОВОГО ОГРАНИЧЕНИЯ ДЛЯ ЗРИТЕЛЬСКИХ МЕСТ, ПРОХОДЯЩИЙ ЧЕРЕЗ СТРОИТЕЛЬНЫЙ ПОРТАЛ (ЗАЛЫ С ГАУБЕИНОЙ СЦЕНОЙ) - 70°;
- β - ВЕРТИКАЛЬНЫЙ УГОЛ МЕЖДУ ЛУЧЕМ ЗРЕНИЯ И ПЛАНШЕТОМ СЦЕНЫ, С ВЕРШИНОЙ НА КРАСНОЙ ЛИНИИ:
 - НЕ БОЛЕЕ 27° А ДЛЯ БОКОВЫХ ЗРИТЕЛЕЙ - НЕ БОЛЕЕ 40°;
- С - ПРЕВЫШЕНИЕ ЛУЧА ЗРЕНИЯ НАПРАВЛЕННОГО НА КРАСНУЮ ЛИНИЮ НАД УРОВНЕМ ГЛАЗ ВПЕРЕДИ СИДЯЩЕГО ЗРИТЕЛЯ - НЕ МЕНЕЕ 0,06 М;
 - ПРИ ЭТОМ ДОПУСКАЕТСЯ УСТРОЙСТВО ГОРИЗОНТАЛЬНОГО ПОЛА НА ГАУБЕИНУ ДО 15 М ОТ КРАСНОЙ ЛИНИИ;
- В₁ - УРОВЕНЬ ПОЛА ИГРОВОЙ ПЛОЩАДКИ НАД УРОВНЕМ ПОЛА ЗРИТЕЛЬНОГО ЗАЛА I РЯДА ЗРИТЕЛЬСКИХ МЕСТ - 1,0 - 1,2 М;
- А₂ - УДАЛЕНИЕ КИНОЭКРАНА ОТ ПОСЛЕДНЕГО РЯДА МЕСТ НЕ МЕНЕЕ 17/Δ - Δ₁ ПРИ УМЕНЬШЕНИИ ШИРИНЫ ЭКРАНА ДО 0,74 Δ₂ ДОПУСКАЕТСЯ 14/Δ - Δ₁;
- γ - УГОЛ ОТКЛОНЕНИЯ ОПТИЧЕСКОЙ ОСИ КИНОПРОЕКТОРА ОТ НОРМАЛИ В ЦЕНТРЕ ЭКРАНА ПРИ ПРОЕКЦИИ:
 - СВЕРХУ - ДО 6°;
 - СНИЗУ - ДО 3°;
 - СБОКУ - ДО 6°;
- Б - РАССТОЯНИЕ ОТ ПОЛА ДО НИЖНЕГО ПРОЕКЦИОННОГО ЛУЧА В ЗОНЕ ЗРИТЕЛЬСКИХ МЕСТ - 1,9 М;
- И - РАССТОЯНИЕ ОТ ПРОЕКЦИОННЫХ ЛУЧЕЙ ДО ВЫСТУПАЮЩИХ КОНСТРУКЦИЙ И ОБОРУДОВАНИЯ > 0,5 М;
- Ш - ШИРИНА РАБОЧЕГО ПОЛЯ ЭКРАНА:
 - Ш₁ - ШИРОКОГО - 0,43 Δ₂ (ДОПУСКАЕТСЯ УМЕНЬШЕНИЕ ШИРИНЫ ЭКРАНА, НО НЕ БОЛЕЕ, ЧЕМ ДО 0,74 Δ₂ - РАЗМЕРЫ ЭКРАНОВ УТОЧНЯЮТСЯ ПО ПРОЕКЦИОННОМУ ОБЪЕКТИВУ);
 - Ш₂ - КАШЕТИРОВАННОГО - 0,50 Δ₂;
 - Ш₀ - ОБЫЧНОГО - 0,25 Δ₂;
- В - ВЫСОТА РАБОЧЕГО ПОЛЯ ЭКРАНА:
 - В₁ - ШИРОКОГО $\frac{Ш_1}{2,37}$ ВЫСОТА ОБЫЧНОГО, КАШЕТИРОВАННОГО И ШИРОКОГО ЭКРАНА ПРИНИМАЕТСЯ ОДИНАКОВОЙ.
 - В₂ - КАШЕТИРОВАННОГО $\frac{Ш_2}{1,66}$
 - В₀ - ОБЫЧНОГО $\frac{Ш_0}{1,37}$
- Р - РАДИУС ЭКРАНА РАВЕН ПРОЕКЦИОННОМУ РАССТОЯНИЮ. ДОПУСКАЕТСЯ ПЛОСКИЙ ЭКРАН.

ПАРАМЕТРЫ КИНОПРОЕКЦИОННОЙ

РАЗРЕЗ ВО А-А

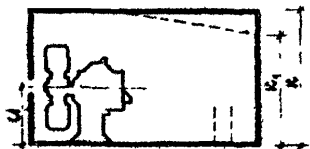

ПЛАН

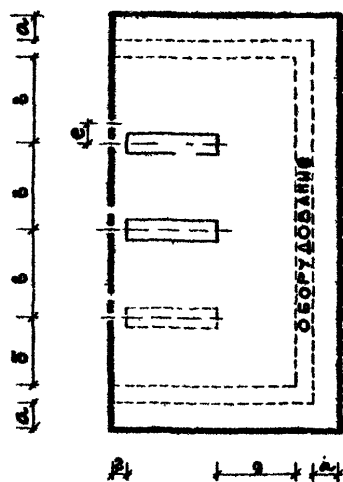

УСЛОВНЫЕ ОБОЗНАЧЕНИЯ	РАЗМЕРЫ В М:			ПРИМЕЧАНИЯ
	КИНОПРОЕКТОРЫ			
	С АВТО-РАБОЙ ДАМПЛИ	С ЛАМПАМИ НАКЛОНАМИ		
	ДЛЯ ТИПОВ 77 мм	ДЛЯ ТИПОВ 77 мм	ДЛЯ ТИПОВ 75 мм	
а	0,8	-	-	ПРИ НЕОБХОДИМОСТИ ДОПУСКАЕТСЯ ДОСТУП К ЭКРАНУ СО СТОРОНЫ СТЕНЫ
б	0,1	0,1	0,1	ЕСЛИ НЕОБХОДИМОСТИ ДОПУСКАЕТСЯ ДОСТУП К ЭКРАНУ СО СТОРОНЫ СТЕНЫ
в	1,2	1,0	0,7	ДО НАИВЫСШЕГО ВЫСТУПАЮЩИХ ЧАСТЕЙ КИНОПРОЕКТОРА
г	0,35	0,35	0,35	
д	1,2	1,0	0,7	ПРИ γ=0 ДО ВЫСТУПАЮЩИХ КОНСТРУКЦИЙ ПРИ ГОРИЗОНТАЛЬНОМ ПОТОКЕ
е	0,5	0,5	0,4	
ж	1,25	1,25	1,25	ДО ВЫСТУПАЮЩИХ КОНСТРУКЦИЙ ПРИ НАКЛОННОМ ПОТОКЕ
з	2,7	2,4	2,4	
и	2,4	2,2	2,2	

СХЕМЫ ОСНОВНЫХ ВАРИАНТОВ РАСПОЛОЖЕНИЯ КИНОАППАРАТНОЙ

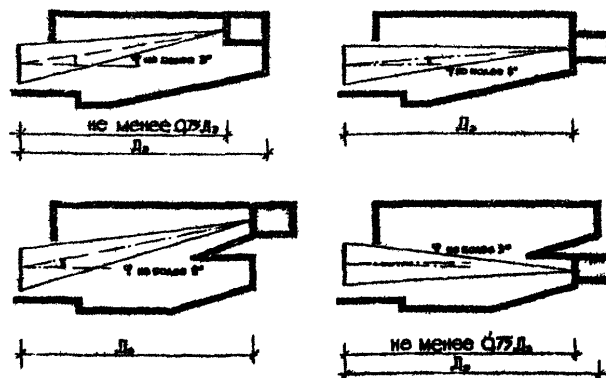

ОПРЕДЕЛЕНИЕ ВЕЛИЧИНЫ ПОРТАЛА



ГРАФИК 1 - ЧАСТНЫЙ СЛУЧАЙ ДЛЯ ПРЯМОУГОЛЬНЫХ ЗАЛОВ БЕЗ БАЛКОНА С ШИРИНОЙ ЗАЛА РАВНОЙ ШИРИНЕ СТЕНЫ (Б₂).
 ГРАФИК 2 - ОБЩИЙ СЛУЧАЙ ДЛЯ ПРЯМОУГОЛЬНЫХ ЗАЛОВ.
 Б - ПРОЛЕТ ЗАЛА И СТЕНЫ.



УСЛОВНЫЕ ОБОЗНАЧЕНИЯ К ГРАФИКУ 1:
 — ЗАЛЫ ОДНОЙ ПРОПОРЦИИ;
 - - - ЗАЛЫ ОДНОЙ УДАЛЕННОСТИ.
 УСЛОВНЫЕ ОБОЗНАЧЕНИЯ К ГРАФИКУ 2:
 ЗОНА ДЛЯ ЗАЛОВ БЕЗ БАЛКОНА;
 ЗОНА ДЛЯ ЗАЛОВ С БАЛКОНОМ.

ШИРИНА ПОРТАЛА	ПРОЛЕТ	В МЕСТИМОСТЬ ЗАЛОВ											
		БЕЗ БАЛКОНА ПРИ УДАЛЕННОСТИ: (М)						С БАЛКОНОМ ПРИ УДАЛЕННОСТИ: (М)					
		12	15	18	21	24	27	12	15	18	21	24	27
6	12	220	270	330	390	440		290	360	440	520	590	
	15		350	420	490	550	620		440	550	650	730	840
	18			500	590	660	740			650	770	880	990
8	15		350	420	490	550	620		420	550	650	730	840
	18			500	590	660	740			660	770	880	990
	21				690	770	860				920	1030	1140
10	18			500	590	660	740			640	770	880	990
	21				690	770	860				920	1030	1140
	24					880	980					1190	1300
12	21				670	770	860				910	1030	1140
	24					880	980					1190	1300
	27						1100						1500

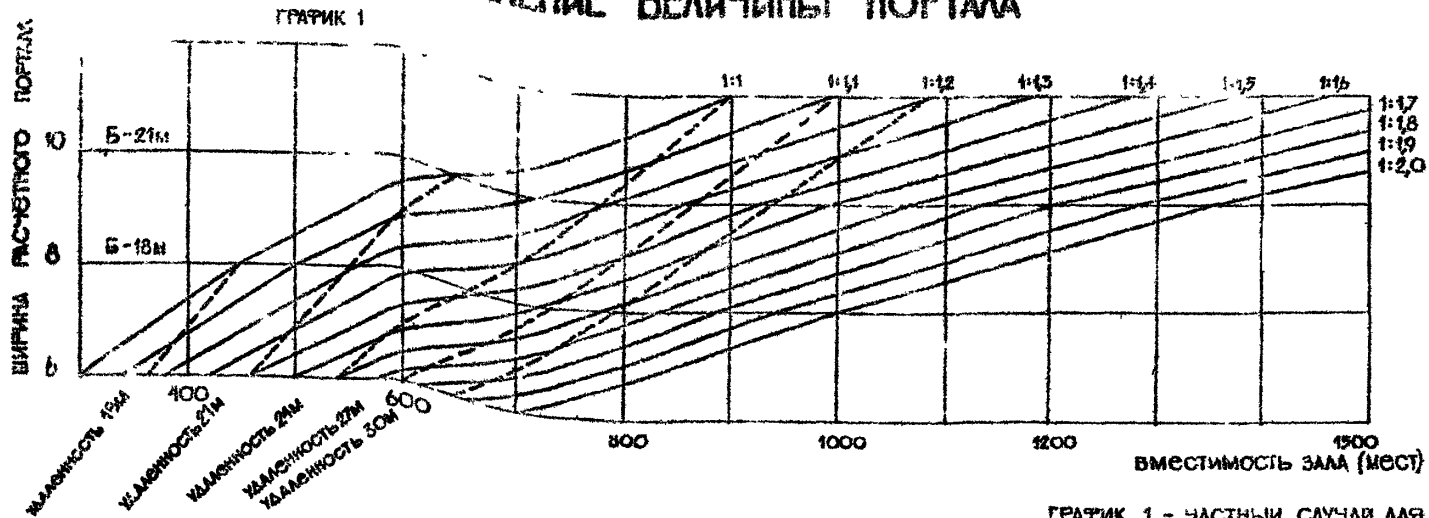
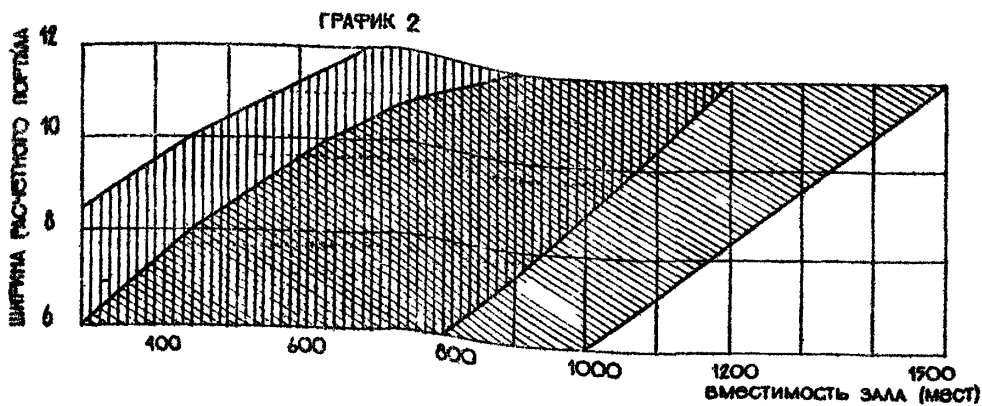
ПРИМЕЧАНИЕ К ГРАФИКУ 2
 Представленная зона относится к прямоугольным залам.
 Каждой заданной вместимости соответствует несколько возможных пропорций зала и величин игрового портала.
 ВЫБОР ШИРИНЫ ИГРОВОГО ПОРТАЛА (П) И РАЗМЕРОВ ЗАЛА (Д И Ш) ПО ЗАДАННОЙ ВМЕСТИМОСТИ (В) ПРОВОДИТСЯ В 2 ЭТАПА:
 - 1. По заданной вместимости (В) определяется интервал допустимых ширин игрового портала.
 - 2. Каждому значению П в полученном интервале соответствуют величины Д и Ш по формулам (таблица 1).
 ОКОНЧАТЕЛЬНЫЕ РАЗМЕРЫ ЗАЛА И ВЕЛИЧИНА ПОРТАЛА ИЗБИРАЮТСЯ В ПОЛУЧЕННЫХ ПРЕДЕЛАХ.
 При отношении ширины зала к его длине в пределах от 1:1,3 до 1:1,7 размеры эстрады и сцены принимаются согласно таблицы 5 главы 16.

ПРИНЦИП ВАРИИРОВАНИЯ ВМЕСТИМОСТИ ЗАЛА ПРИ ЗАДАНОМ ПОРТАЛЕ

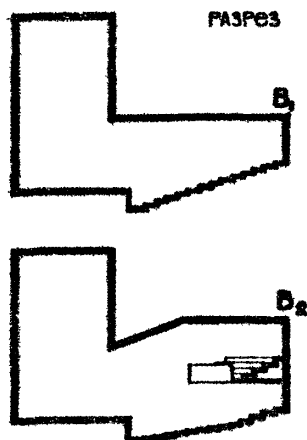
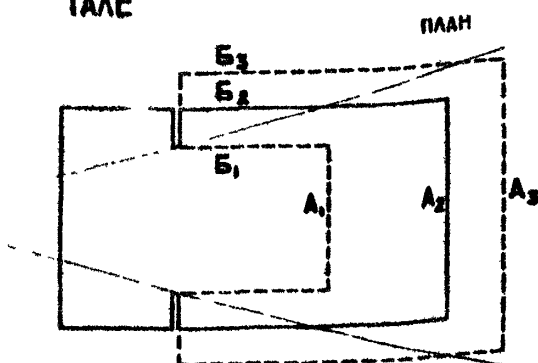

Приведенный расчет величин порталов рекомендуется для залов с отношением ширины зала к его длине менее 1:1,7 и более 1:1,3 и для залов с балконами.
 Для залов с такими отношениями ширины к длине и для залов без балконов величины порталов принимаются по таблице:

Вместимость	СТРОИТЕЛЬНЫЙ ПОРТАЛ	
	Ширина Ш _с	Высота В _с
150 - 200		
201 - 300	9	5
301 - 400	9	5
401 - 500	10,5	5,5
501 - 600	10,5	5,5
601 - 800	13	6,5
801 - 1000	14	7,5

А переменная удаленность последнего ряда;
 Б переменный пролет зала;
 В наличие или отсутствие балкона и ярусов

ИСХОДНЫЕ ДАННЫЕ

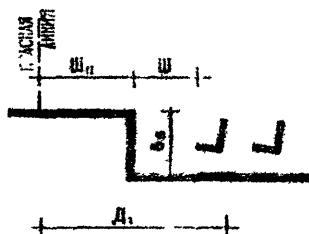
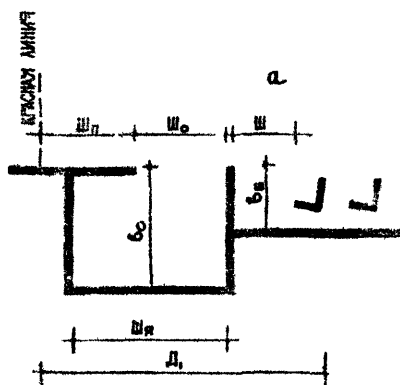

D_1 - РАССТОЯНИЕ (ПО ОСИ ЗРИТЕЛЬНОГО ЗАЛА) ОТ КРАСНОЙ ЛИНИИ ДО СЛИЗКИ ЗРИТЕЛЬСКОГО МЕСТА ПЕРВОГО РЯДА:
 а) - не менее 4,5 м / при наличии оркестровой ямы;
 б) - не менее 2,5 м / при отсутствии оркестровой ямы;
 Ш - ШИРИНА ПРОХОДА не менее 1 м (от барьера оркестра или края

ЭСТРАДЫ ДО НАИБОЛЕЕ ВЫСТУПАЮЩИХ ЧАСТЕЙ КРЕСЛА);
 Ш_п - ШИРИНА ОРК. ЯМЫ не менее 2,7 м;
 Ш_с - ШИРИНА ПРОЕМА ОРК. ЯМЫ не менее 2/3 Ш_п;
 Ш_п - ШИРИНА ПРОСЦЕНИУМА: ДЛЯ ЭСТРАД > 10 м, ДЛЯ СЦЕН - > 4,7 м;
 b₀ - ВЫСОТА БАРЬЕРА ОРКЕСТРА ИЛИ КРАЯ ЭСТРАДЫ не более 1 м (при размещении более 5 рядов на горизонтальном полу - до 1,2 м);
 b₁ - ВЫСОТА ОРКЕСТРОВОЙ ЯМЫ 1,9 м;
 D₁ - ДЛИНА ОРКЕСТРОВОЙ ЯМЫ не менее ширины расчетного игрового портала.

ПРИМЕЧАНИЕ:
 Из оркестровой ямы должно быть не менее двух эвакуационных выходов. Допускается устраивать проходы в оркестровую яму непосредственно из зала.

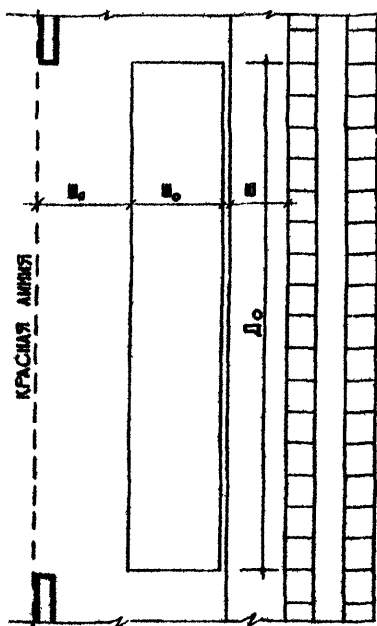

ВАРИАНТЫ ТРАНСФОРМАЦИИ ОРКЕСТРОВОЙ ЯМЫ

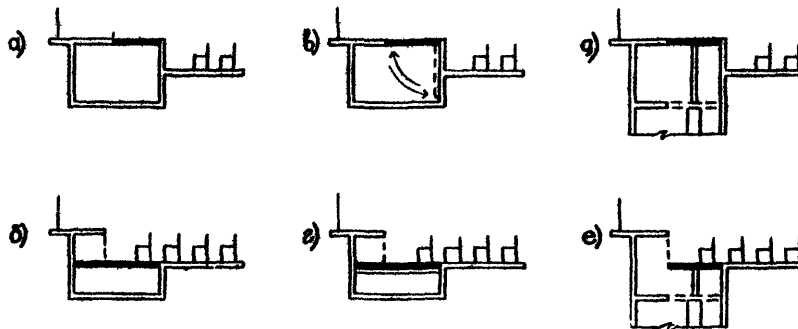

а), б) Перекрытие оркестровой ямы в уровне планшета сцены и в уровне пола зала поперечными накладными щитами;
 в) Перекрытие оркестровой ямы в уровне планшета сцены откидными щитами; г) в уровне пола зала накладными щитами по балкам;
 д), е) Перекрытие оркестровой ямы в уровне планшета сцены и в уровне пола зала при помощи подъемно-опускных механизмов (гидравлических и пневматических).

ВАРИАНТЫ УСТРОЙСТВА ПРОХОДОВ НА ПРОСЦЕНИИМ

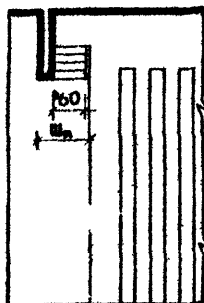

ПОПЕРЕЧНЫЙ ПРОХОД ИЗ ЗАЛА НА ПРОСЦЕНИИМ БЕЗ ОРКЕСТРОВОЙ ЯМЫ

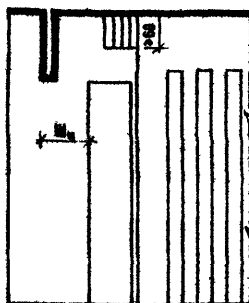

ПРОДОЛЬНЫЙ ПРОХОД ИЗ ЗАЛА НА ПРОСЦЕНИИМ С ОРКЕСТРОВОЙ ЯМОЙ

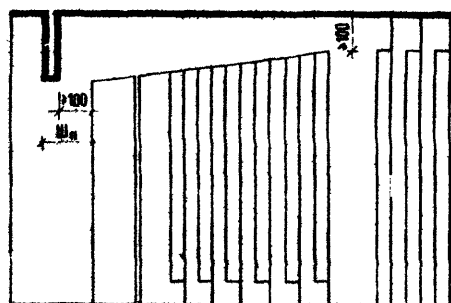

ПРОХОДЫ РАСПОЛОЖЕННЫЕ ВДОЛЬ БОКОВЫХ СТЕН ЗАЛА НА ОДНОМ УРОВНЕ С ПРОСЦЕНИИМОМ И БЛИЖАЙШИМ ПОПЕРЕЧНЫМ ЭВАКУАЦИОННЫМ ПРОХОДОМ

СХЕМА РАСПОЛОЖЕНИЯ ТОЧЕК
ВЫНОСНОГО ОСВЕЩЕНИЯ СЦЕНЫ В ЗАЛЕ

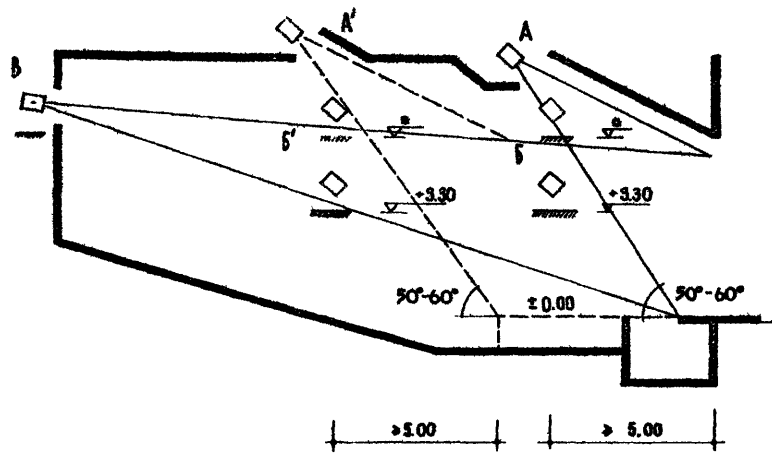

ГАБАРИТНЫЕ СХЕМЫ УСТАНОВКИ
ОСВЕТИТЕЛЬНЫХ ПРИБОРОВ

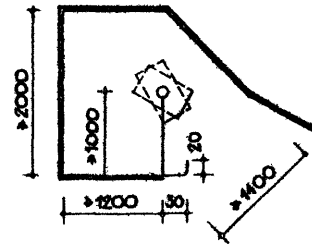

СОФИТНАЯ ПЛАНКА
ДЛЯ ВЕРХНЕГО ВЫНОСНОГО ОСВЕЩЕНИЯ
СЦЕНЫ /А, А/

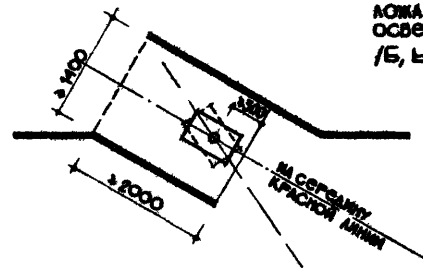

ЛОЖА ДЛЯ БОКОВОГО
ОСВЕЩЕНИЯ СЦЕНЫ
/Б, Б/

НИЖНЕЕ ОСВЕЩЕНИЕ СЦЕНЫ /РАМПА/ НА БАРЬЕРЕ
ОРКЕСТРОВОЙ ЯМЫ И ПРОСЦЕНИЙМЕ:
а - ОСВЕТИТЕЛЬНЫЙ ПРИБОР УРСЛ - 43;
б - РСЛ - 4К

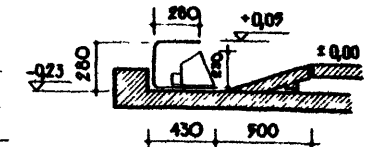
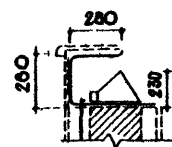
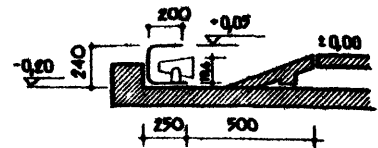
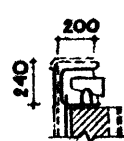

ОСВЕТИТЕЛЬНЫЕ ПРИБОРЫ ВЫНОСНОГО ОСВЕЩЕНИЯ СЦЕНЫ УСТАНАВЛИВАЮТСЯ В СПЕЦИАЛЬНЫХ ПОМЕЩЕНИЯХ РАЗМОНТАЖИ В ЗРИТЕЛЬНОМ ЗАЛЕ ИЛИ УСТРАНЯЮТСЯ ОБИДЕ ГОРИЗОНТАЛЬНЫХ И ВЕРТИКАЛЬНЫХ ОТКРЫТЫХ ИЛИ ЧАСТИЧНО ЗАКРЫТЫХ СОФИТОВ.
СВЕТПРОЕКЦИОННАЯ РАСПОЛАГАЕТСЯ В ПРЕДЕЛАХ ШИРИНЫ СТРОИТЕЛЬНОГО ПОРТАЛА.
ОТМЕТКА ПОЛА СВЕТПРОЕКЦИОННОЙ И ВЕРХНИХ ЛОЖ БОКОВОГО ОСВЕЩЕНИЯ СЦЕНЫ НЕ ДОЛЖНА ПРЕВЫШАТЬ ВЕРХНЕЙ КРОМКИ СТРОИТЕЛЬНОГО ПОРТАЛА.

СХЕМЫ ВАРИАНТОВ ТРАНСФОРМАЦИИ ОСВЕЩЕНИЯ:

а) верхнего

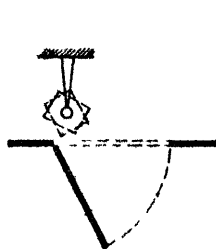

б) нижнего

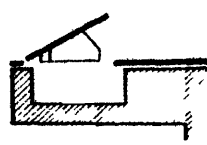
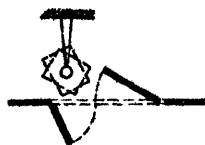

КЛУБЫ

ЭВАКУАЦИЯ

СХЕМЫ РАСПОЛОЖЕНИЯ ЭВАКУАЦИОННЫХ ВЫХОДОВ В ЗАЛЕ

РАЗРЕЗ по А-А

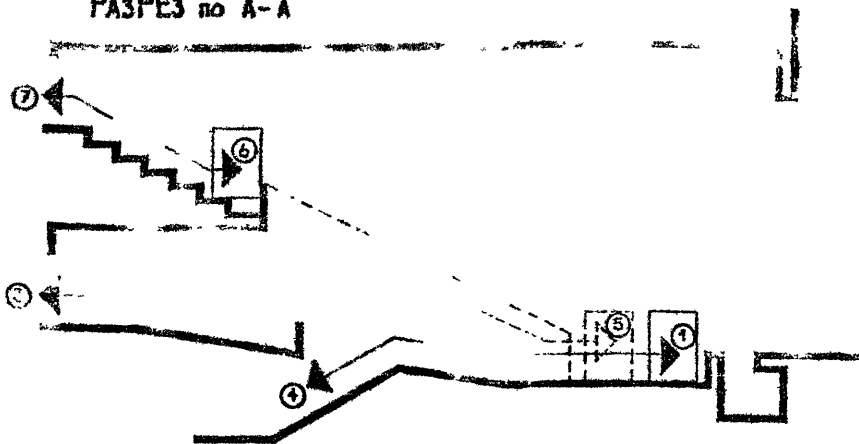

ПЛАН

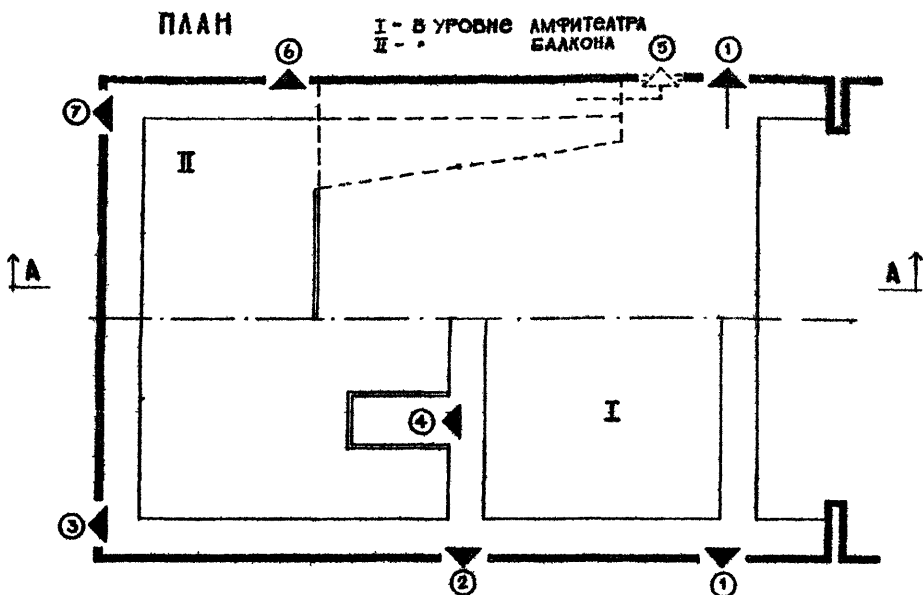

НОРМИРУЕМЫЕ РАЗМЕРЫ ПРОХОДОВ В ЗАЛЕ

РАССТОЯНИЕ ОТ КРАЯ СЕДЬИ ИЛИ ЭСТРАДЫ ИЗМЕРЯЕТСЯ ДО НАИБОЛЕЕ ВЫСТУПАЮЩЕЙ ЧАСТИ КРЕСЕЛ ПЕРВОГО РЯДА.

ПРОХОД У СТЕНЫ И ЭСТРАДЫ

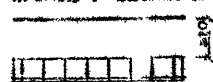

ПРОХОД У СТЕНЫ

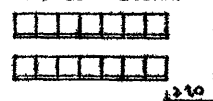

ПРОХОД МЕЖДУ РЯДАМИ

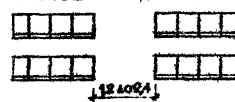

ЗАВИСИМОСТЬ ШИРИНЫ ПРОХОДА ОТ ЧИСЛА МЕСТ В РЯДУ

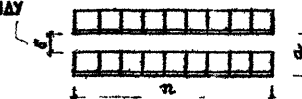

РАССТОЯНИЕ МЕЖДУ СПИНКАМИ КРЕСЕЛ СОСЕДНИХ РЯДОВ В М	НАИБОЛЬШЕЕ КОЛИЧЕСТВО НЕПРОФИЛЬНЫХ УСТАНОВЛЕННЫХ МЕСТ В РЯДУ - П		ШИРИНА ПРОХОДА МЕЖДУ РЯДАМИ В СВЕТУ В М
	ПРОХОД С ОБИДНОЙ СТОРОНЫ РЯДА	ПРОХОД С ДВУХ СТОРОН РЯДА	
0,80	7	15	0,35
0,85	12	25	0,40
0,90	20	40	0,45
0,95	25	50	0,50

РАССТОЯНИЕ ОТ ЗРИТЕЛЬСКОГО МЕСТА ДО ВЫХОДА ИЗ ЗРИТЕЛЬНОГО ЗАЛА НЕ ДОЛЖНО ПРЕВЫШАТЬ:

- В ЗАДАНИЯХ III, IV и V степеней огнестойкости - 24 м;
- В ЗАДАНИЯХ I и II степеней огнестойкости - 32 м.

ВАРИАНТЫ ЗАГРУЗКИ И ЭВАКУАЦИИ ЗАЛОВ РАЗЛИЧНОЙ ВМЕСТИМОСТИ

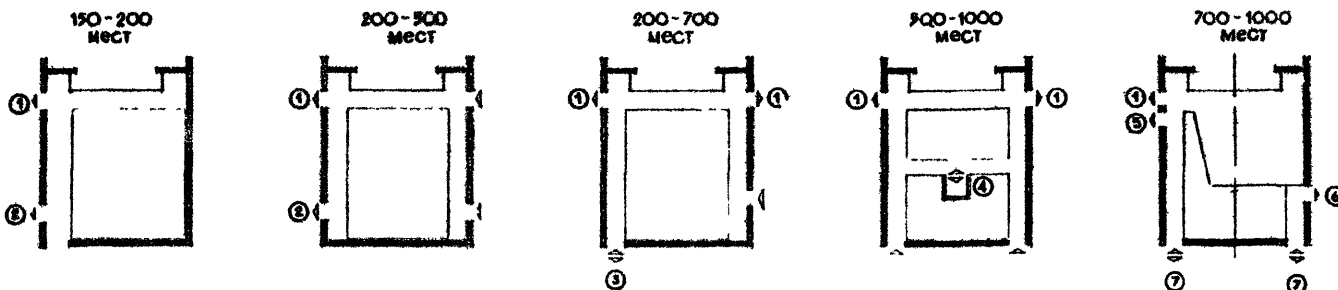

ОБЩАЯ ШИРИНА ПРОХОДОВ В ЗРИТЕЛЬНОМ ЗАЛЕ ДОЛЖНА ПРИНИМАТЬСЯ:

- 1 В ЗАДАНИЯХ III и IV степеней огнестойкости из расчета 1 м на 100 человек;
- 2 В ЗАДАНИЯХ I и II степеней огнестойкости из расчета 0,6 м на 100 человек;
- 3 В ЗАДАНИЯХ V степени огнестойкости из расчета не менее 1 м на 100 человек.

КЛУБЫ

ОБЪЕМНО-ПЛАНИРОВОЧНЫЕ РЕШЕНИЯ

ПРИМЕРЫ ОБЪЕМНО-ПЛАНИРОВОЧНЫХ РЕШЕНИЙ

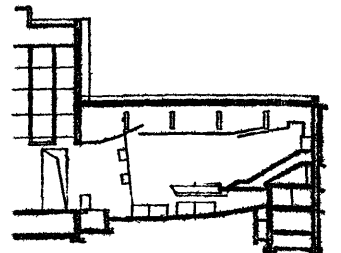
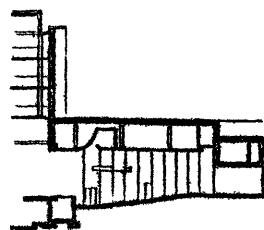
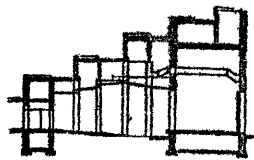
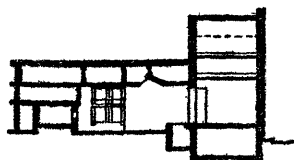
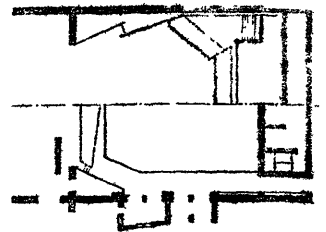
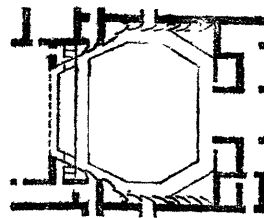
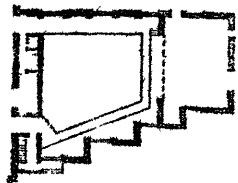
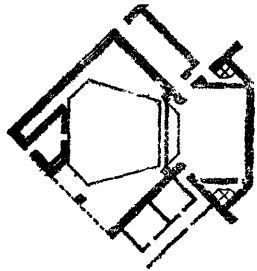

СЕВЬСКИЙ КЛУБ С ЗАЛОМ
НА 300 МЕСТ Т.ПР. 264-12-106

ДОМ КУЛЬТУРЫ С ЗАЛОМ
НА 300 МЕСТ Т.ПР. 264-12-97

ОРОДСКОЙ ДОМ КУЛЬТУРЫ С ЗАЛОМ
НА 700 МЕСТ Т.ПР. 264-12-90

ДОМ КУЛЬТУРЫ С ЗАЛОМ НА 1200
МЕСТ Т.ПР. 2С-06-6/69

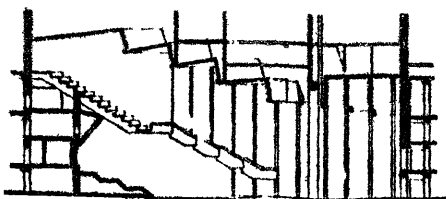
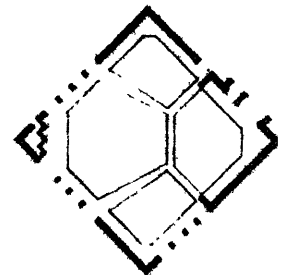
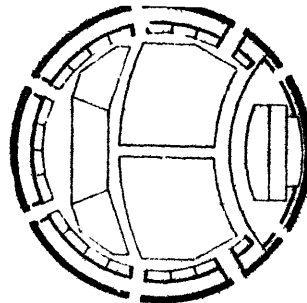
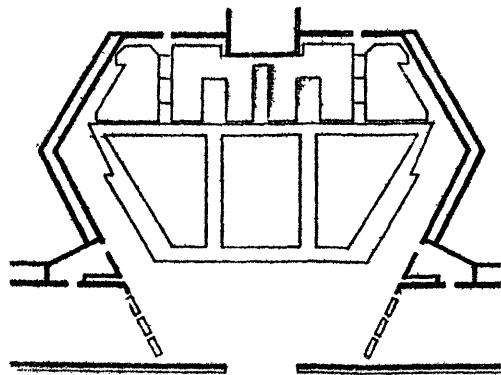

ДВОРЕЦ КУЛЬТУРЫ С ЗАЛОМ НА 2700 МЕСТ
В г. Дрездене /ГДР/

ДОМ УЧИТЕЛЯ С ЗАЛОМ НА 1000 МЕСТ
В г. Берлине /ГДР/

ОКРУЖНОЙ ДОМ КУЛЬТУРЫ С ЗАЛОМ
НА 838 МЕСТ. ТИПОВОЙ ПРОЕКТ
/ГДР/

СХЕМЫ ВАРИАНТОВ РЕШЕНИЯ ФОРМЫ ЗАЛОВ



СЕЛЬСКИЙ КЛУБ

НА 200 МЕСТ

ПО Т.П. 264 - 12 - 87
ИНИИЭП ЭС. И СС.

ПЛАН РАЗБИВКИ СВЕТИЛЬНИКОВ

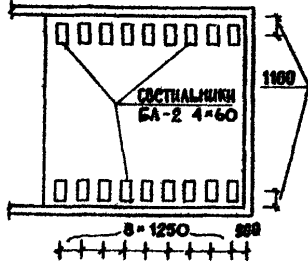

- а - стены оштукатуренные с масляным покрытием
- б - акустическая облицовка
- в - подвесной потолок - штукатурка
- г - пол зрительного зала - линолеум
- д - пол эстрады - доски
- е - выносное боковое освещение эстрады
- ж - динамики
- и - кресла полужесткие

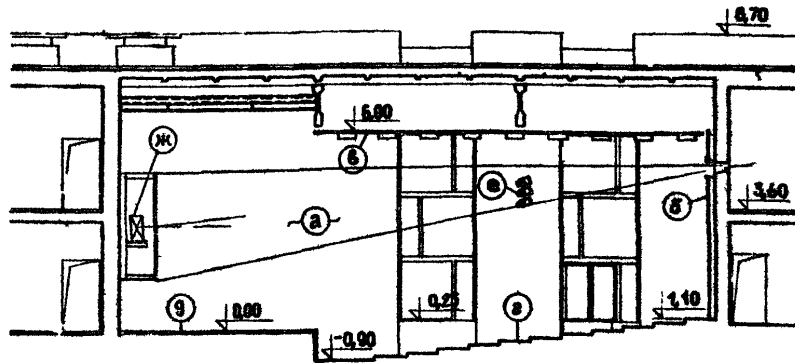

РАЗРЕЗ по А-А

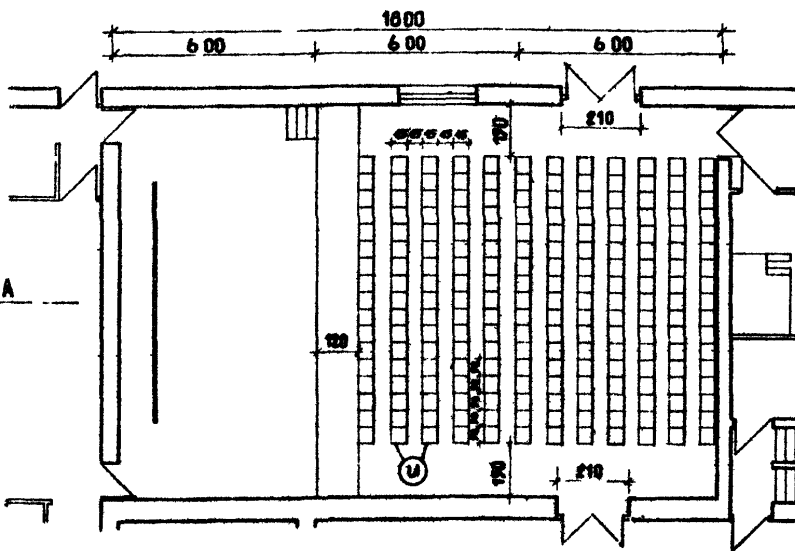

ПЛАН

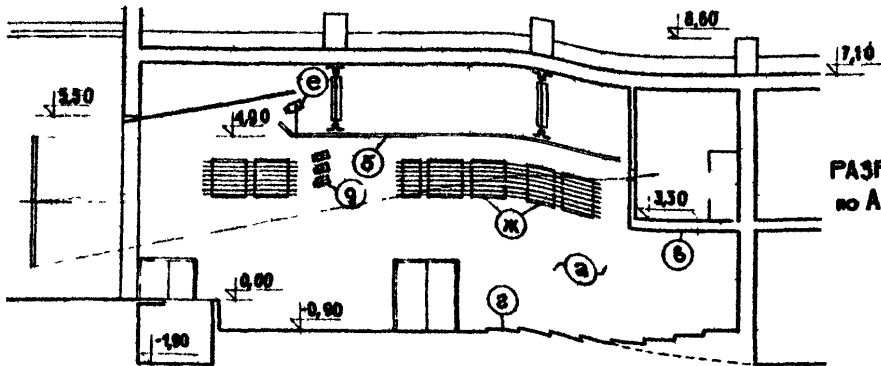

РАЗРЕЗ по А-А

СЕЛЬСКИЙ ДОМ КУЛЬТУРЫ

НА 400 МЕСТ

ПО Т.П. Т - 64 - 156
ИНИИЭП ЭС. И СС.

ПЛАН РАЗБИВКИ СВЕТИЛЬНИКОВ

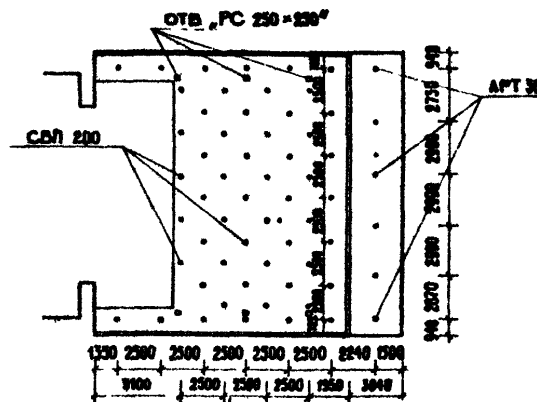

ПЛАН

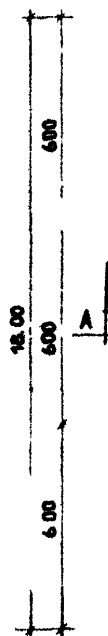

- а - стены оштукатуренные с масляным покрытием
- б-б - подвесной потолок с масляным покрытием
- г - пол зрительного зала - линолеум
- д - выносное боковое освещение сцены
- е - выносное верхнее освещение сцены
- ж - выходы вентиляционных каналов, закрыты облицовочной рейкой
- и - кресла полужесткие

КЛУБЫ

ПРИМЕРЫ ОБЪЕМНО-ПЛАНИРОВОЧНЫХ РЕШЕНИЙ

ГОРОДСКОЙ ДОМ КУЛЬТУРЫ
С ЗАЛОМ 1000 МЕСТ

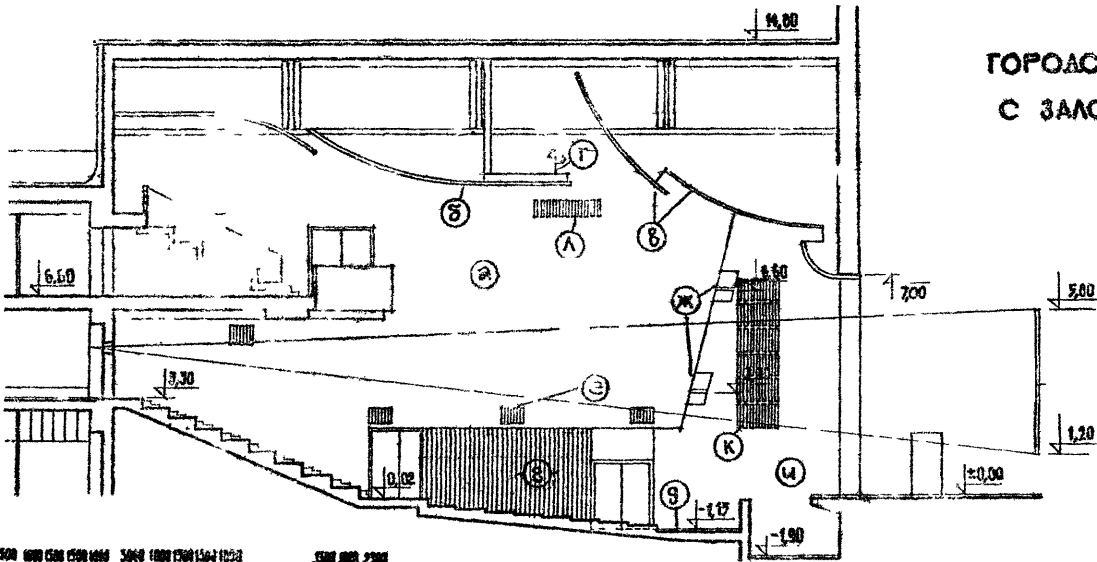

РАЗРЕЗ по А-А

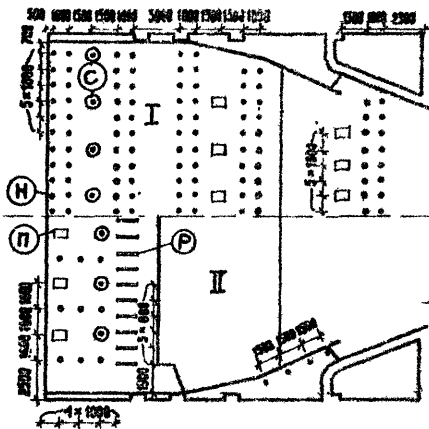

И - ПЛАН РАЗЕДКИ
СВЕТИЛЬНИКОВ НАД
ЗАЛОМ

II - ПЛАН РАЗЕДКИ
СВЕТИЛЬНИКОВ ПОД
БАЛКОНОМ

- а - ФАКТУРНАЯ ШТУКАТУРКА ПО СЕТКЕ
- б - ПОДВЕСНОЙ ПОТОЛОК - ПАНЕЛЬ "АКМИГРАН"
- в - ПАДУГА - ШТУКАТУРКА ПО СЕТКЕ
- г - ОБЩЕОБОИТЕЛЬНАЯ РЕШКА
- д - ПОЛ ЗРИТЕЛЬНОГО ЗАЛА И БАЛКОНА - ПАРКЕТ
- е - РЕШЕТКА "РС"
- ж - ВЫНОСНОЕ БОКОВОЕ ОСВЕЩЕНИЕ СЦЕНЫ
- и - ГАМПА
- к, л - ВЫХОДЫ ВЕНТИЛЯЦИОННЫХ КАНАЛОВ
- м - КРЕСЛА ПОЛУМЯГКИЕ
- н - СВЕТИЛЬНИКИ ИВ-1: НА БАЛКОНЕ 24 ШТ., В ПАРТЕРС И АМФИТЕАТРЕ - 204 ШТ.
- п - ГРОМКОГОВОРИТЕЛИ - 18 ШТ.
- р - СВЕТИЛЬНИКИ ОАС-3, НА БАЛКОНЕ - 19 ШТ.
- с - ВОЗДУХОРАСПРЕДЕЛИТЕЛИ, НА БАЛКОНЕ 6 ШТ., В АМФИТЕАТРЕ - 8 ШТ.
- т - ВЫНОСНОЕ ОСВЕЩЕНИЕ СЦЕНЫ

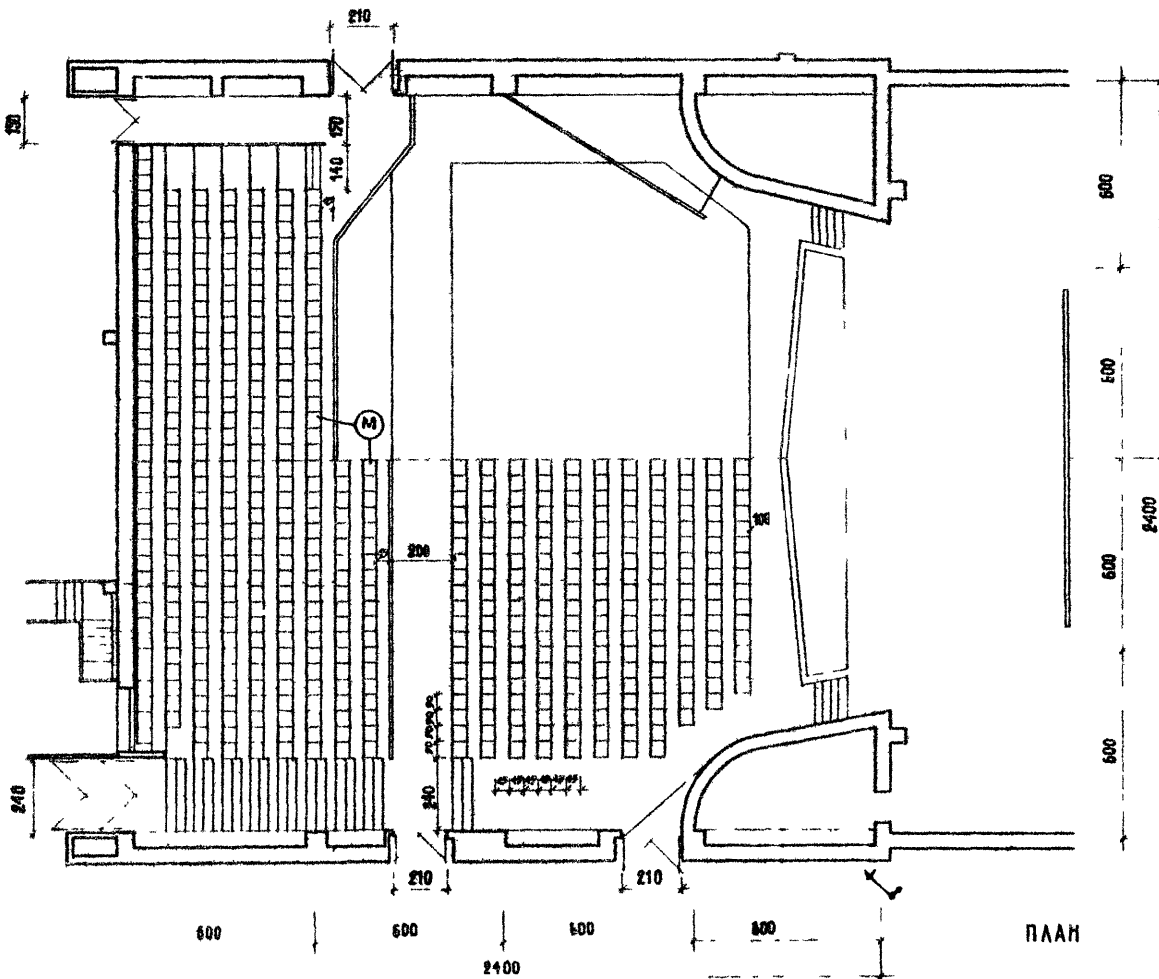

ПЛАН

1 2 3 4 5

ДОПУСКИ НА РАЗМЕЩЕНИЕ ЗРИТЕЛЬСКИХ МЕСТ ПРИ ТРАНСФОРМАЦИИ ЗАЛА

СХЕМЫ ТРАНСФОРМАЦИИ ЗАЛОВ

РАЗРЕЗ по А-А

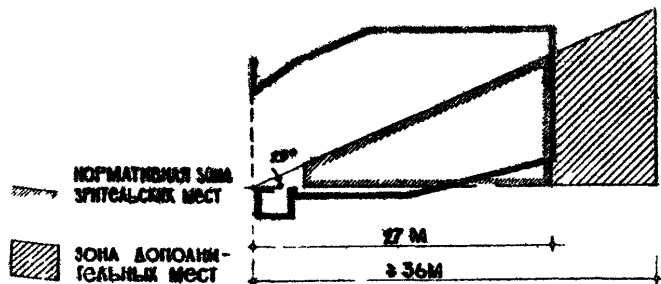

ПЛАН

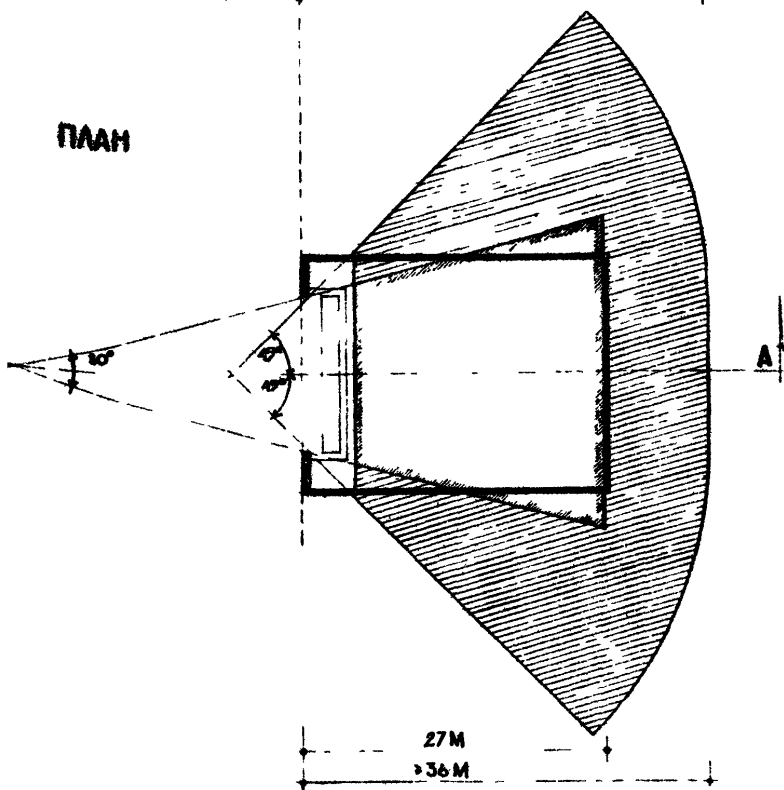

При трансформации зала с целью эпизодического увеличения вместимости зала, размещение дополнительных зрительских мест должно удовлетворять следующим требованиям:

№	НАИМЕНОВАНИЕ ИЗМЕРЕНИЙ	ВЕЛИЧИНА
1	РАССТОЯНИЕ ОТ КРАСНОЙ ЛИНИИ СЦЕНЫ ДО ПОСЛЕДНЕГО РЯДА ДОПОЛНИТЕЛЬНЫХ МЕСТ	НЕ БОЛЕЕ 36 М
2	УГОЛ МЕЖДУ ОСЬЮ СЦЕНЫ И ВИЗУАЛЬНЫМ ЛУЧЕМ ОТ БОКОВОГО ЗРИТЕЛЯ, ПРОВЕДЕННЫМ ЧЕРЕЗ КРАЙ ПОРТАЛА.	НЕ БОЛЕЕ 45°
3	ПРЕВЫШЕНИЕ ВИЗУАЛЬНОГО ЛУЧА ЗРИТЕЛЯ ПОСЛЕДНЕГО РЯДА НАД ГЛАЗОМ ВПЕРЕДИ СИДЯЩЕГО ЗРИТЕЛЯ.	НЕ МЕНЕЕ 0,02 М

Допускается размещение мест на плоском полу расположенном на $10 \pm 1,5$ мм ниже уровня планшета сцены (эстрады) на расстоянии не более 18 м от красной линии.

Допускается устройство плоского пола в ложах и на балконах с двумя рядами зрительских мест.

При соответствующем обосновании и устройстве необходимых трансформации сцены (эстрады) допускается размещение дополнительных мест с задней и боковой сторон сцены на расстоянии не более 9 м от ближней кромки планшета.

При трансформации залов расчет количества, ширины и длины зрительских мест производится на полную суммарную вместимость.

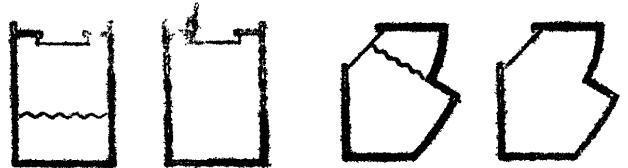

ТИПОВОЙ ПРОЕКТ в г. МОСКВА ДОМ КУЛЬТУРЫ в г. КРАСНОПЕТАРОВ. АНГВ. ССР.

КУЛЬТУРНЫЙ ЦЕНТР ЖИЛОГО РАЙОНА



ПАРОВЫЙ ДОМ в г. КАШИН ТРАНСИТ

ТЕАТР в г. ТУЛА

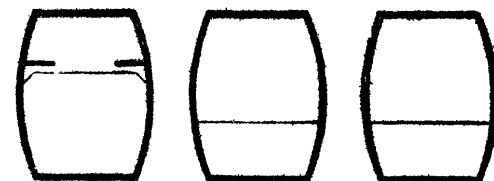

ПРОЕКТ ДОМА МОЛОДЕЖИ в г. МОСКВА

ЗОНЫ ЗРИТЕЛЬСКИХ МЕСТ ДЛЯ РАЗЛИЧНЫХ ВИДОВ ЗРЕЛИЩ, ПРОВОДИМЫХ В КЛЕМНОМ ЗАЛЕ

ТЕАТР КЛУБ ЦИРК КИНО КОНЦЕРТЫ ЛЕКЦИИ СОБРАНИЯ

ПРИМЕЧАНИЕ:

РАЗМЕРЫ ЗОН ВЗЯТЫ ПО СУЩЕСТВУЮЩИМ НОРМАТИВАМ И РЕКОМЕНДАЦИЯМ ПРИ УСЛОВИИ СОВМЕЩЕНИЯ I РЯДА. ДЛЯ КАЖДОГО ВИДА ЗРЕЛИЩ.

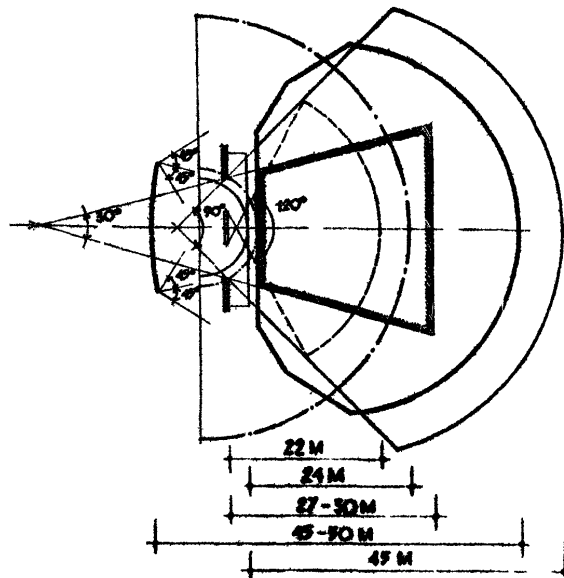

КЛУБЫ

ТРАНСФОРМАЦИЯ

ОРГАНИЗАЦИЯ СЦЕНИЧЕСКОЙ ПЛОЩАДКИ НА ПЛОЩАДИ ЗАЛА

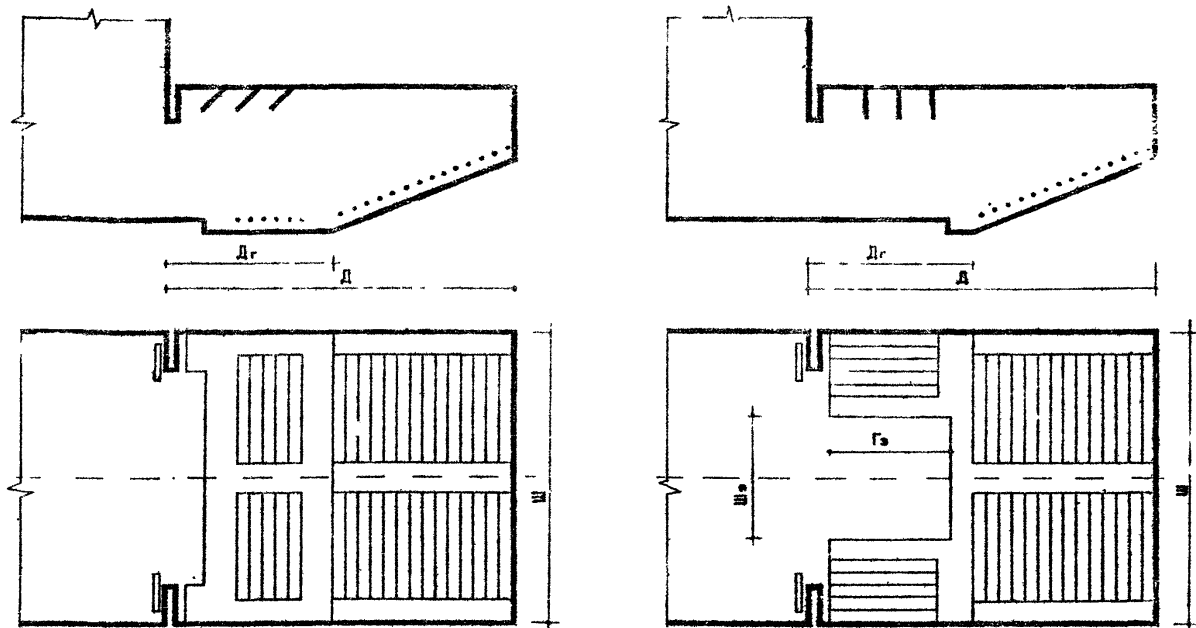

РАЗМЕРЫ ЭСТРАДЫ И ЧИСЛО ТРАНСФОРМИРУЕМЫХ МЕСТ В ЗАЛАХ РАЗЛИЧНОЙ ВМЕСТИМОСТИ

ВМЕСТИМОСТЬ	З А А		ДЛИНА ГОРИЗОНТ. ПОЛА /Дг/	ЧИСЛО ТРАНСФОР. РЯДОВ	ОБЩЕЕ ЧИСЛО МЕСТ В ТРАНС. РЯДАХ	РАЗМЕРЫ ЭСТРАДЫ		ВАРИАНТЫ ИСПОЛЬЗОВАНИЯ ЭСТРАДЫ
	ШИРИНА /Ш/	ДЛИНА /Д/				ШИРИНА /Шз/	ГЛУБИНА /Гз/	
300 - 400	12	18	6	3	60 - 80	4,5	4,5	ТЕАТР, КОНЦЕРТ, СПОРТ
400 - 500	15	18	9	4	80 - 100	6,0	6,0	" " "
500 - 600	18	21	9	5	120	8,0	8,0	" " "
600 - 800	21	24	12	5	180	9,0	9,0	ТЕАТР, КОНЦЕРТ, СПОРТ, ЦИРК
800 - 1200	24	30	15	6	240	12,0	12,0	" " " "

СХЕМЫ ТРАНСФОРМАЦИИ ЗРИТЕЛЬСКИХ МЕСТ И ЭСТРАДЫ

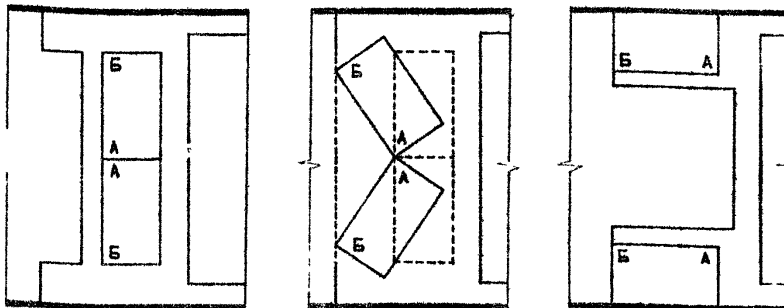

ТРАНСФОРМИРУЕМЫЕ ЗРИТЕЛЬСКИЕ МЕСТА РАСПОЛАГАЮТСЯ НА ПЕРЕДВИЖНЫХ ФУРКАХ. ИХ ПЕРЕМЕЩЕНИЕ ОСУЩЕСТВЛЯЕТСЯ ПУТЕМ ПОВОРОТА В ТОЧКАХ А И Б.
 ЭСТРАДА ОБРАЗУЕТСЯ ЗА СЧЕТ ТРАНСФОРМАЦИИ ОРКЕСТРОВОЙ ЯМЫ И ПЕРЕДНИХ РЯДОВ ПАРТЕРА ПУТЕМ УСТАНОВКИ ПЛОЩАДОК ИЛИ ИХ ПОДЪЕМА ИЗ ТРЮМА.
 РАСЧЕТ И ТРЕБОВАНИЯ К ЭКВАУЦИИ СМ. ЛИСТ №19.

ГОССТРОЙ СССР
КИЕВСКИЙ ФИЛИАЛ
г. Киев-57, ул. Эжена Потье, № 12

307
Заказ № 6951р инв № 12030 тираж 30
Сдано в печать 9 XII 1980 г. цена 1-03