

ТИПОВОЙ ПРОЕКТ
801-2-5585

КОРОВНИК НА 200 КОРОВ
С АВТОМАТИЧЕСКОЙ ПРИВЯЗЬЮ
(ЗДАНИЕ СО СТОЕЧНО-БАЛОЧНЫМ КАРКАСОМ)

АЛЬБОМ II
СТРОИТЕЛЬНЫЕ ИЗДЕЛИЯ

ЧАСТЬ 2
ПАНЕЛИ ДЛЯ ВАРИАНТА СТЕН
ГОРИЗОНТАЛЬНОЙ РАЗРЕЗКИ

20789-03

ЦЕНА 0-99

				ПРИВАЗАН	
Инв. №					

ЦЕНТРАЛЬНЫЙ ИНСТИТУТ ТИПОВОГО ПРОЕКТИРОВАНИЯ
ГОССТРОЯ СССР

Москва А-445 Смоленск ул 22

Сдано в печать XII 1986 года

Заказ № 14709 Тираж 900 экз

ТИПОВОЙ ПРОЕКТ
801-2-55.85

КОРОВНИК НА 200 КОРОВ
С АВТОМАТИЧЕСКОЙ ПРИВЯЗЬЮ
(ЗДАНИЕ СО СТОЕЧНО-БАЛОЧНЫМ КАРКАСОМ)

АЛЬБОМ II
СТРОИТЕЛЬНЫЕ ИЗДЕЛИЯ

ЧАСТЬ 2
ПАНЕЛИ ДЛЯ ВАРИАНТА СТЕН
ГОРИЗОНТАЛЬНОЙ РАЗРЕЗКИ

РАЗРАБОТАН
ИНСТИТУТОМ „ГИПРОНИСЕЛЬХОЗ“

УТВЕРЖДЕН
МИНСЕЛЬХОЗОМ СССР, ПРИКАЗ
ОТ 16.02.84 г. № 7-ЭГ.
ВВЕДЕН В ДЕЙСТВИЕ ИНСТИТУТОМ
„ГИПРОНИСЕЛЬХОЗ“, ПРИКАЗ
ОТ 19.09.84 г. № 112-П

ГЛАВНЫЙ ИНЖЕНЕР ИНСТИТУТА
ГЛАВНЫЙ ИНЖЕНЕР ПРОЕКТА



А.С. БУТАЕВ
А.С. КЛЕЙН

					ПРИВЯЗАН	

Инд. №

20789-03 2

ОБОЗНАЧЕНИЕ	НАИМЕНОВАНИЕ	№ СТР.
	СОДЕРЖАНИЕ	2...3
	Часть 2.1. Опалубочные чертежи и армирование	
КЖИ 2.1-ТУ	ТЕХНИЧЕСКИЕ УСЛОВИЯ	4... 7
КЖИ 2.1-1.0.0	Панель стеновая ПСДТ(ПСДТ18.38...Т...4ПСДТ18.60...-Т)	8... 9
КЖИ 2.1-1.0.0 СБ	Панель стеновая ПСДТ(ПСДТ18.38...Т...4ПСДТ18.60...-Т).	
	СБОРОЧНЫЙ ЧЕРТЕЖ	10...20
КЖИ 2.1-2.0.0	Панель стеновая ПСД (ПСД 6.12.30-Т-У;	
	ПСД 6.12.30-Т-УП; ПСД 6.12.40-Т-У; ПСД 6.12.40-Т-УП)	21...22
КЖИ 2.1-2.0.0 СБ	Панель стеновая ПСД (ПСД 6.12.30-Т-У;	
	ПСД 6.12.30-Т-УП; ПСД 6.12.40-Т-У;	
	ПСД 6.12.40-Т-УП).	
	СБОРОЧНЫЙ ЧЕРТЕЖ	23
КЖИ 2.1-3.0.0	Панель стеновая ПСД (ПСД 12.12 ... Т-1;	
	ПСД 6.12 ... Т-1)	24
КЖИ 2.1-3.0.0 СБ	Панель стеновая ПСД (ПСД 12.12 ...Т-1;	
	ПСД 6.12 ... Т-1).	
	СБОРОЧНЫЙ ЧЕРТЕЖ	25
КЖИ 2.1-РС	ВЕДОМОСТЬ РАСХОДА СТАЛИ НА ЭЛЕМЕНТ	26...31

ОБОЗНАЧЕНИЕ	НАИМЕНОВАНИЕ	№ СТР.
	Часть 2.2. Арматурные изделия	
КЖИ 2.2 - ТУ	Технические условия	32...33
КЖИ 2.2 - 0.1.0	Каркас пространственный КП (КП1...КП7)	34...35
КЖИ 2.2 - 0.1.0 СБ	Каркас пространственный КП (КП1...КП7).	
	Сборочный чертеж	36...39
КЖИ 2.2 - 0.2.0	Каркас пространственный КП (КП8, КП8Н)	40
КЖИ 2.2 - 0.3.0	Каркас плоский КР1	41
КЖИ 2.2 - 0.4.0	Сетка арматурная С (С1...С3)	42
КЖИ 2.2 - 0.4.0 СБ	Сетка арматурная С (С1...С3).	
	Сборочный чертеж	43
КЖИ 2.2 - 0.5.0	Сетка арматурная С	
	(С1-1... С3-1; С1-1Н... С3-1Н)	44...45
КЖИ 2.2 - 0.5.0 СБ	Сетка арматурная С	
	(С1-1... С3-1; С1-1Н... С3-1Н).	
	Сборочный чертеж	46...47
КЖИ 2.2 - 0.6.0	Сетка арматурная С4	48
КЖИ 2.2 - 0.7.0	Сетка арматурная С (С4-1... С4-2Н)	49
КЖИ 2.2 - 0.7.0 СБ	Сетка арматурная С (С4-1... С4-2Н).	
	Сборочный чертеж	50

Настоящие технические условия распространяются на двухслойные легкобетонные стеновые панели предназначенные для применения в коробнике на 200 коров с автоматической привязью в районах с температурой наружного воздуха $t^{\circ} = -20^{\circ}C$ и $t^{\circ} = -30^{\circ}C$, зона влажности - нормальная (по СНиП П-3-79), скоростной напор ветра - 265 Па (27 кгс/м²).

В номенклатуру панелей включены трапециевидальные изделия для торцов зданий.

Двухслойные легкобетонные стеновые панели, разработанные в настоящем выпуске, должны соответствовать требованиям ТУ 69-203-82 настоящих технических условий, серии 1.832.1-9, а также чертежам части 2.1

1. Технические требования

1.1. Основные параметры и размеры.

1.1.1. Общая толщина панелей принята 300 и 400 мм.

1.1.2. Для конструкционно-изолирующего слоя принят керамзитобетон.

1.1.3. Требования к теплотехническим свойствам панелей и материалы изолирующего и фактурного слоев см. раздел 1 ТУ 69-203-82.

Привязки:

Инв. №			

801-2-55.85 КЖИ 2.1-ТУ

Технические условия.

Страниц	Лист	Листов
Р	1	4

ГИПРОНИСЕЛЬХОЗ

ГНП	Клеин		
Нач. отд.	Гомьяков	<i>[Signature]</i>	И.В.
Гл. инженер	Телякович	<i>[Signature]</i>	И.В.
Гл. спец.	Юдин	<i>[Signature]</i>	

1.2. Характеристика

1.2.1. Для конструктивно-изолирующего слоя предусмотрено применение керамзитобетона с объемной массой в высушенном до постоянной массы состоянии $\gamma_0 = 900 \text{ кг/м}^3$, марки по прочности М50

1.2.2. Марки по морозостойкости приняты:
 керамзитобетона при $t^M = -20^\circ\text{C}$ - Мрз 35
 керамзитобетона при $t^M = -30^\circ\text{C}$ - Мрз 50

1.2.3. Открытые поверхности закладных деталей защищаются слоем цинка толщиной 120 мкм.

1.2.4. Характеристики материалов изолирующего и фактурного слоев и требования к ним, требования к изготовлению и комплектности панелей, см. ТУ 69-203-82

Инв. № подл. Подпись и дата вложения №

Привязан:

Инв. №

801-2-55.85 КЖИ 2.1 - ТУ

Лист

2

1.3. Маркировка

1.3.1. В соответствии с ГОСТ 23009-78 устанавливается следующая структура условного обозначения (марка) панелей.

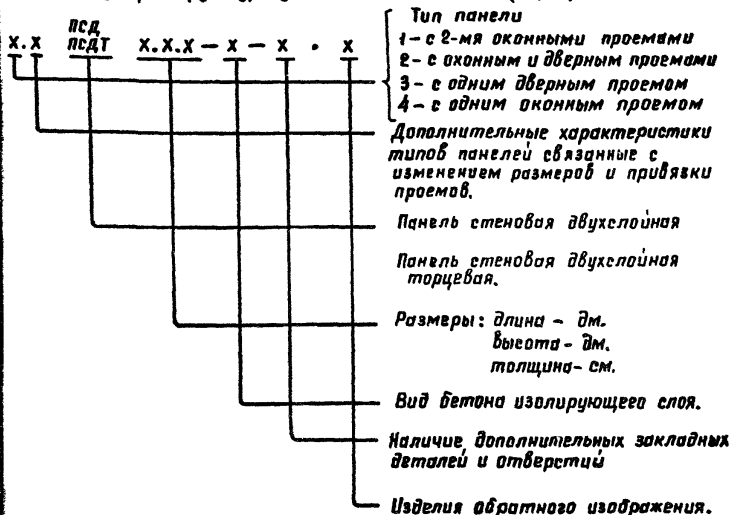

Например: 1псдТ. 18.38.40-Т означает панель стеновые двухслойные, длиной 18 дм, высотой 38 дм, толщиной 40 см, с изолирующим слоем из тяжелого бетона.

1.3.2. Марка наносится на одной из длинных боковых поверхностей панелей несмываемой краской.

2. Разделы „Правила приемки“, „Методы контроля“, „Транспортирование и хранение“ и „Гарантии поставщика“ см. ТЗ 89-203-82.

Привязки:			
Инд. №			

801-2-55.85-КЖИ 2.1-ТУ

Лист
5

2. Указания по привязке

2.1. В настоящем выпуске разработаны чертежи изделий для следующих вариантов:

1- $t^H = -20^\circ\text{C}$ толщина панелей $\delta = 300$ мм.

2- $t^H = -30^\circ\text{C}$ толщина панелей $\delta = 400$ мм.

2.2. При привязке проекта заполняются неоговоренные переменные данные по геометрическим размерам и массам изделий на чертежах и в таблицах. Ненужные графы в таблицах вычеркиваются.

2.3. Неоговоренные размеры длины и толщины в маркировке изделий заполняются при привязке проекта в соответствии с указаниями п. 1.3 технических условий.

Привязан:

Инв. №

801-2-55.85-кжи 2.1 - ТУ

Лист

4

20789-03 9

Формат	Зона	Поз.	Обозначение	Наименование	Кол. на исполнение КЖИ 2.1-1.0.0 СБ										Примечание		
					-	01	02	03	04	05	06	07	08	09			
				<u>Документация</u>													
A4			КЖИ 2.1 - ТУ	Технические условия													
A4			КЖИ 2.1 - 1.0.0 СБ	Сборочный чертеж													
A4			КЖИ 2.1 - РС	Ведомость расхода стали													
				<u>Сборочные единицы</u>													
A4	1		КЖИ 2.1 - 0.1.0	Каркас пространственный КП-1	1	1											
			- 01	Каркас пространственный КП-2			1	1									
			- 02	Каркас пространственный КП-3										1			
			- 03	Каркас пространственный КП-4					1	1							
			- 04	Каркас пространственный КП-5											1		
			- 05	Каркас пространственный КП-6									1				
			- 06	Каркас пространственный КП-7												1	
A3	2		1.832.1-9 Вып. 2	Изделие закладное М1	4	4	5	5	6	6	6	6	6	8	8		
A4	9		1.400-15 Вып. 1	Изделие закладное МН526			1	1			1	1					
A4			1.400-15 Вып. 1	Изделие закладное МНН-5					2	2							

Привязан:				801-2-55.85- КЖИ 2.1-1.0.0			
Нач. отд.	Гимзяков	<i>Гим</i>	Уч. 54	Панель стеновая ПСДТ (ПСДТ 18.38...Т; 4 ПСДТ 18.60...Т)			
Ря. кон. отд.	Теляковский	<i>Теля</i>	1059				
Н. контр.	Юдин	<i>Юдин</i>					
Ря. спец.	Юдин	<i>Юдин</i>					
Рук. гр.	Капцелина	<i>Капцелина</i>					
Ст. инж.	Захарова	<i>Захарова</i>					
Инв. №				Стадия Р	Лист 1	Листов 2	ГИПРОНИСЕЛЬХОЗ

Формат Зача	Лист	Обозначение	Наименование	Кол. на исполнение КЖИ 2.1-1.0.0СБ										Примечание		
				—	01	02	03	04	05	06	07	08	09			
			<u>Детали</u>													
			Доска 150×7 ГОСТ 24454-80 сосна или ель $\varphi \pm 20\%$													
Б4	4		В-1194											2		
Б4	5		В-765											2		
			<u>Материалы</u>													
	6		Цементно-песчаный раствор М100	0,13	0,15	0,18	0,18	0,17	0,17	0,18	0,20	0,21	0,20			М ³
	7		Теплоизоляционный слой	1,48	1,48	2,05	2,05	1,90	1,90	2,27	2,27	2,41	2,17			Вар. 1 м ²
			Теплоизоляционный слой	2,12	2,12	2,91	2,91	2,72	2,72	2,97	3,26	3,46	3,25			Вар. 2 М ³
	8		Изолирующий слой	0,32	0,32	0,44	0,44	0,41	0,41	0,45	0,49	0,49	0,49			М ³

Приблизно:

Ив. №			

801-2-55.85- КЖИ 2.1-1.0.0

Лист

2

Рис. 1

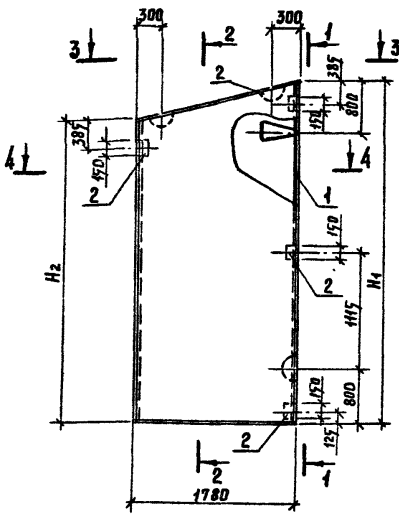

1-1

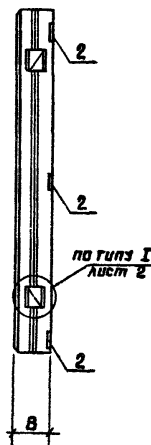

2-2

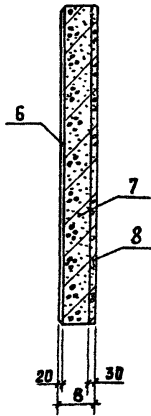

3-3

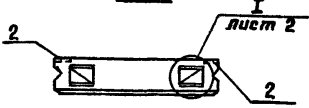

4-4

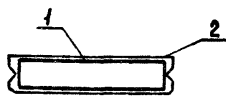

Прибавки:			
Изм. №			

801-2-55. 85- КЖИ 2.1-1.0.0. СБ

Нач. отд.	Гомзяков	<i>[Signature]</i>	11.84
П. кон. отд.	Теляковский	<i>[Signature]</i>	
Н. контр.	Юдин	<i>[Signature]</i>	
П. спец.	Юдин	<i>[Signature]</i>	
Рук. груп.	Капчулина	<i>[Signature]</i>	
Инженер	Солоухин	<i>[Signature]</i>	
Ст. инж.	Зябарова	<i>[Signature]</i>	

Панель стеновая ПСДТ
(ПСДТ 18.38...-7... 4 ПСДТ 18.60...-7)
Сборочный чертёж

Стадия	Масса	Масштаб
Р	см. табл. лист 11	
Лист 1		Листов 11

ГИПРОНИСЕЛЬХОЗ

Рис 2

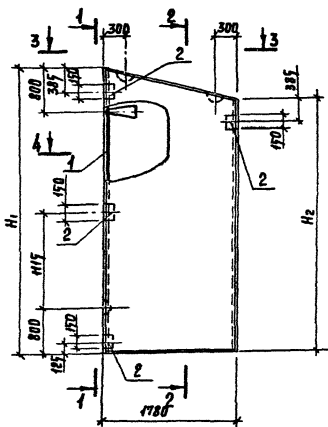

1-1

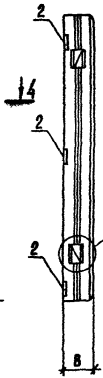

2-2

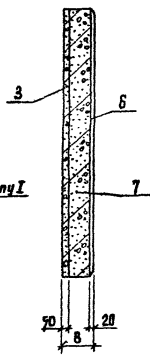

3-3

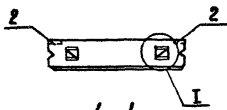

4-4

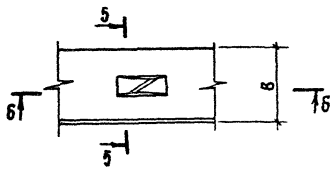
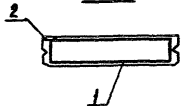

6-6

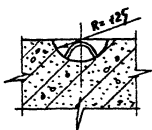

5-5

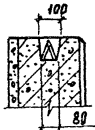

Привязан:

Ипв. №

801-2-55.85-КЖН 2.1-1.0.0.СБ

Рис. 3

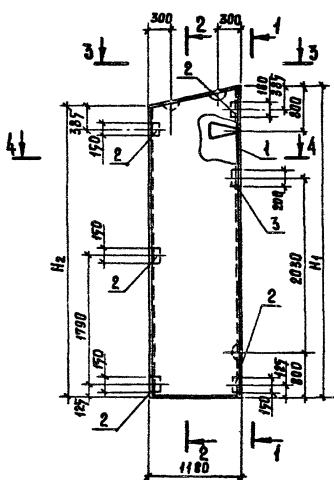

1-1

2-2

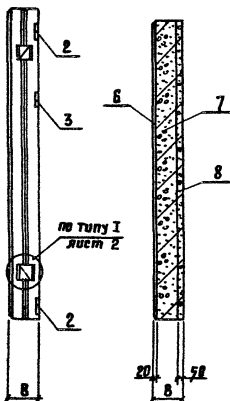

3-3

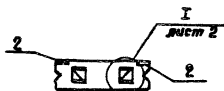

4-4

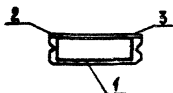

Привязки:

Им. №:

801-2-55.85- КЖН 2.1- 1.0.0. СБ

Лист
3

Рис. 4

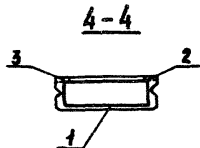
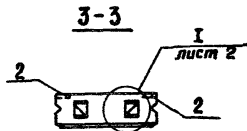
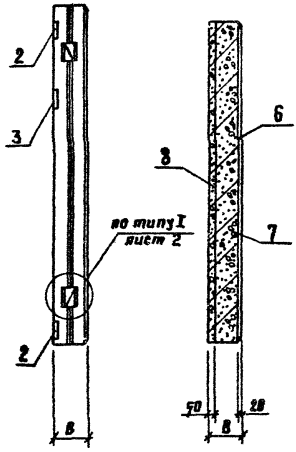
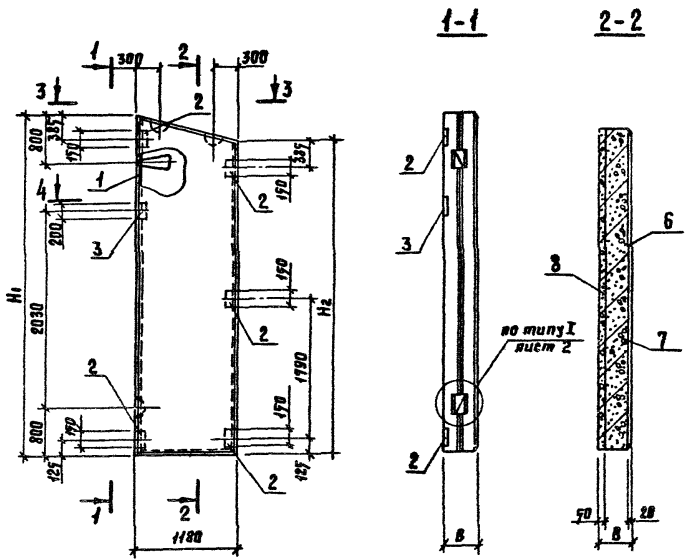

Привязка:

Инд. №

801-2-55.85-КЖН.2.1-1.0.0.СБ

Лист
4

Рис. 5

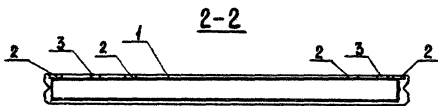
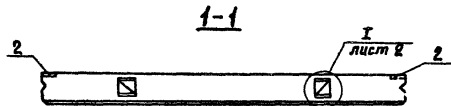
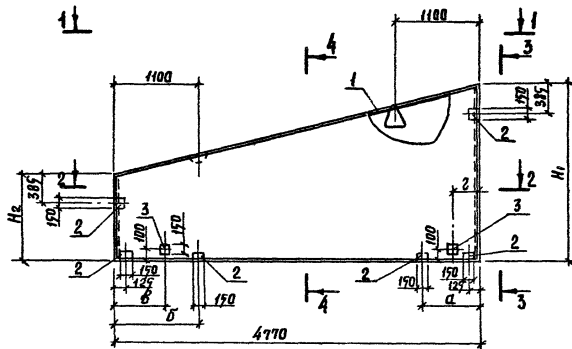

3-3

4-4

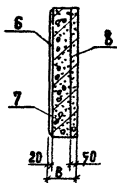
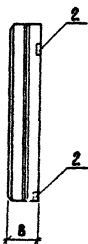

Привязка:

Ил.в. №

801-2-55.85- КЖИ 2.1-1.0.0.СБ

Лист

5

20789-03 15

Формат А4

Рис. 6

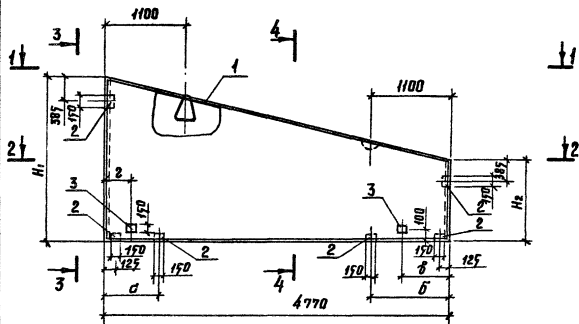

1-1



2-2

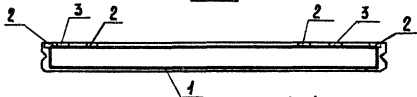

3-3

4-4

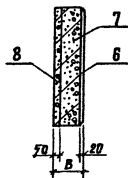
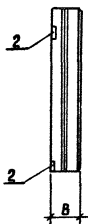

Привязан:

Инд. №

80Г-2-55.85- КЖИ 2.1-1.0.0. СБ

Лист

6

Рис. 7

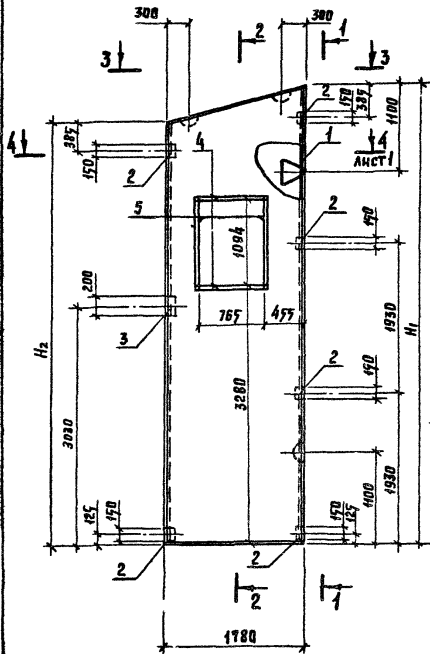

1-1

2-2

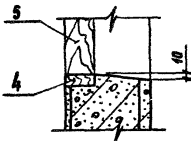
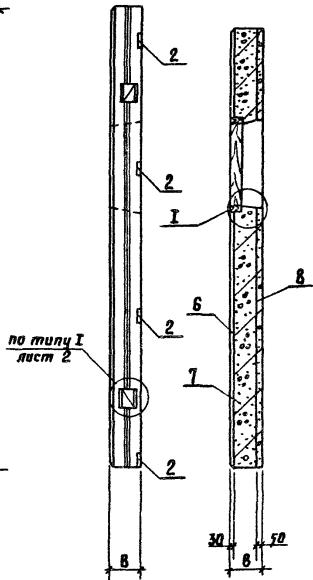

Привязка:			
Инв. №			

801-2-55.85- КЖИ 2.1-1.0.0 СБ

Лист
7

Рис. 8

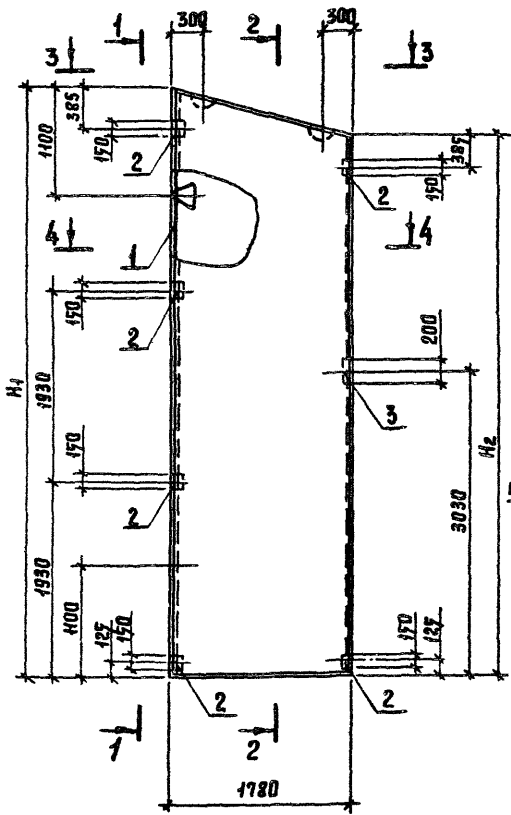

1-1

2-2

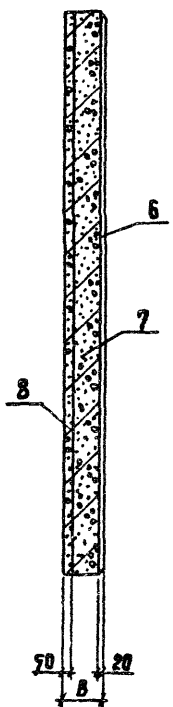

3-3

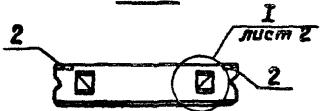

4-4

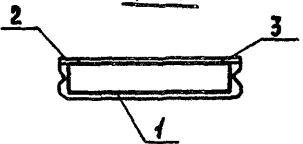

Привязан:

Инд. №

801-2-55.85-КЖИ 2.1-1.0.0. СБ

Лист
8

Рис. 9

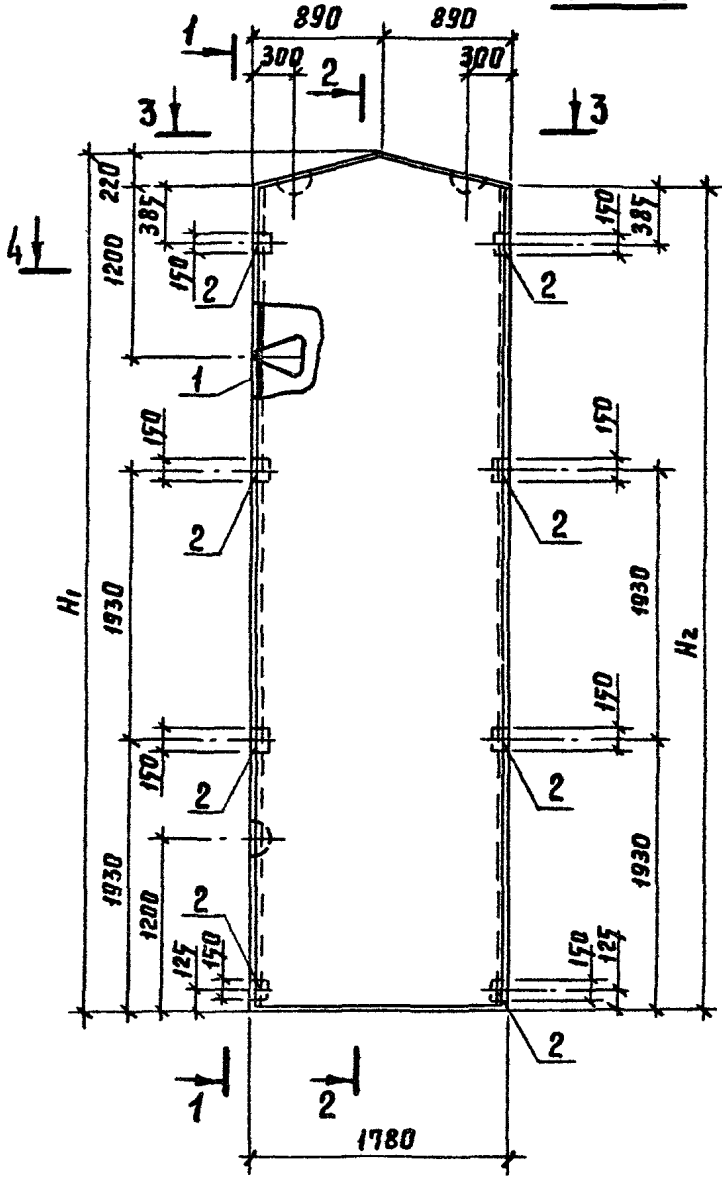

1-1

2-2

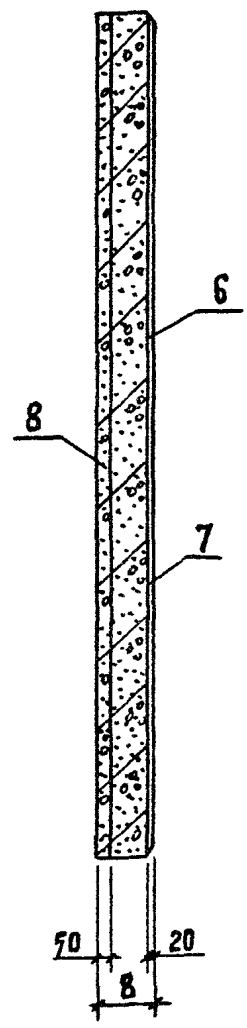
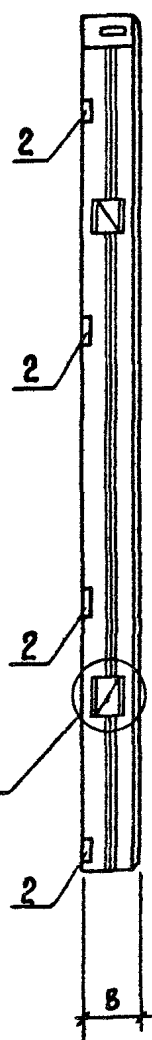

3-3

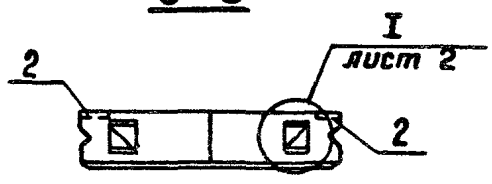

4-4

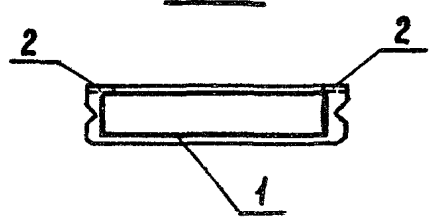

Привязки:			
Ив. №			

801-2-55.85-КЖН 2.1-1.0.0.С6

Лист 9

Рис. 10

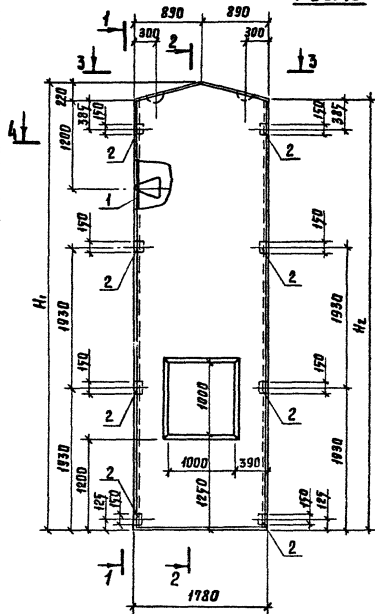

1-1

2-2

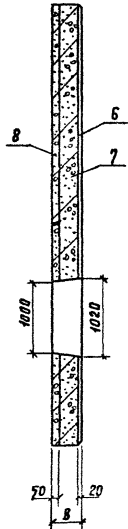
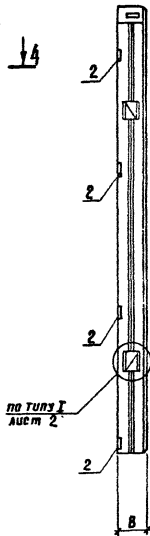

3-3

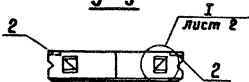

4-4

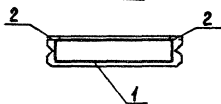

Привязан:		
Инв. №		

801-2-55.85- КЖИ 2.1-1.0.0.С6

Лист

10

Обозначение	Марка	Рис.	Размеры, мм.											
			В		Н ₁		Н ₂		а					
			В		а		р		и		а			
			1	2	1	2	1	2	1	2				
кжн 2.1-1.0.0	псдт 18.38. ... - Т	1	300	400										
- 01	псдт 18.38. ... - Т-Н	2			3810	3830			3360	3380				
- 02	псдт 12.41. - Т	3			4110	4130			3810	3830				
- 03	псдт 12.41. - Т-Н	4												
- 04	псдт 48.23. - Т	5			2310	2330			1110	1130	755	755		
- 05	псдт 48.23. - Т-Н	6									(455)	(455)		
- 06	4 псдт 18.58. - Т	7			5760	5780			5310	5330				
- 07	псдт 18.58. - Т-Н	8												
- 08	псдт 18.60. - Т	9			5980	6000			5760	5780				
- 09	4 псдт 18.60. - Т	10												

20789-03 21	Размеры, мм						Масса кг		Примечание	
	В		а		р		и			
	В		а		р		и			
	1	2	1	2	1	2	1	2		
								2410	2980	
								3270	4070	
	755 (1055)	755 (1055)	655	675	455 (75)	455 (75)		3780	4610	
								3080	3820	
								3910	4860	

Размеры в скобках даны для здания с рамным каркасом.

Привязан:

Инв. №

801-2-55. 85- кжн 2.1-1.0.0 СБ

Лист
11

20789-03 22

Формат	Зона	Поз.	Обозначение	Наименование	Кол. на исполнение КЖИ 2.1-2.0.0 СБ								Примечание	
					-	01	02	03						
				<u>Документация</u>										
A4			КЖИ 2.1 - ТУ	Технические условия										
A4			КЖИ 2.1 - 2.0.0. СБ	Сварочный чертеж										
A3			1.832.1-9 Вып. 1	Узел II										
A3			1.832.1-9 Вып. 1	Узел VI										
A4			КЖИ 2.1 - РС	Ведомость расхода стали										
				<u>Сварочные единицы</u>										
A4	1		КЖИ 2.2 - 0.2.0	Каркас пространственный КР 8	1									Вар. 1
A4			КЖИ 2.2 - 0.2.0	Каркас пространственный КР 8Н		1								Вар. 1
A3	2		1.832.1-9 Вып. 2	Петля для подъема ПМ12-3			1	1						
A4	3		1.400-19 Вып. 1	Изделие закладное МН 539	2	2	2	2						
				<u>Детали</u>										
B4	4			Брусок 100x60 ГОСТ 24454-80 сосна или ель Ч ≤ 20% С = 1180	1	1	1	1						0,006 м³

Привязан:				Нач. отд. Гомзяков <i>Гомзяков</i> Х.И. БУ		801-2-65.85- КЖИ 2.1-2.0.0					
				Пл. кон. отд. Гелляковский <i>Гелляковский</i>							
				Н. кварт. Юдин <i>Юдин</i>							
				Пл. спец. Юдин <i>Юдин</i>		Панель стеновая ПСД					
				Руч. вед. Капчулина <i>Капчулина</i>		(ПСД 6.12....-Т-У; ПСД 6.12....-Т-УП)					
				Инженер Щеголева <i>Щеголева</i>							
И.мв. №				Ст. инж. Захорова <i>Захорова</i>							
						Стадия		Лист		Листов	
						Р		1		2	
ГИПРОНИСЕ ЛЬХОЗ											

Формат	Зона	Поз.	Обозначение	Наименование	Кол. на исполнение КЖИ 2.1-2.0.0 СБ								Примечание	
					-	01	02	03						
				<u>Материалы</u>										
		5		Цементно-песчаный раствор	0,023	0,023	0,023	0,023						
		6		Теплоизоляционный слой	0,25	0,25								Вар. 1
				Теплоизоляционный слой			0,36	0,36						Вар. 2
		7		Изолирующий слой	0,078	0,078	0,078	0,078						

20789-03 23

Привязан:

Инв. №

Рис. 1



Рис. 2



3-3

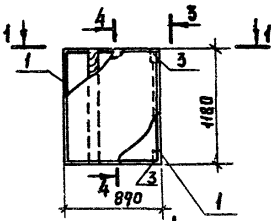
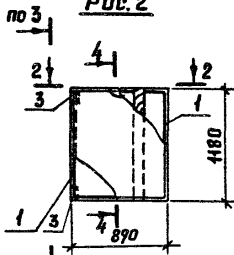
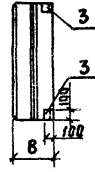

4-4



Рис. 3



Рис. 4

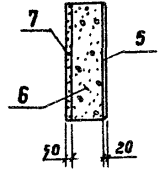

1-1

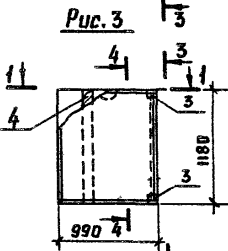
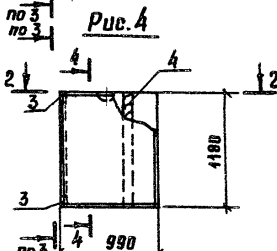
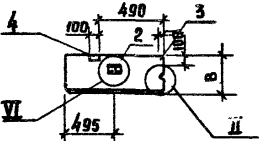

2-2

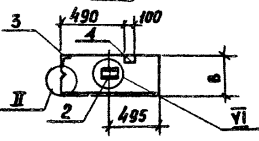

Обозначение	Марка	Рис.	РАЗМЕРЫ (мм)				Масса (г)	
			В а р и а н т ы					
			1	2	1	2	1	2
КЖИ 2.1 -2.0.0	ПСДБ.12.30-Т-3	1						
	-01 ПСДБ.12.30-Т-30	2			300			0,41
	-02 ПСДБ.12.40-Т-3	3						
	-03 ПСДБ.12.40-Т-30	4						

Привязан:

Инв. №

801-2-55. 85- КЖИ 2.1-2.0.0. СБ

Нач. отд.	Гомзяков	<i>Гомзяков</i>	ХИ.84
Гл. кон. отд.	Телтаковский	<i>Телтаковский</i>	ХИ.84
Н. контр.	Юдин	<i>Юдин</i>	
Гл. спец.	Юдин	<i>Юдин</i>	
Рук. зр.	Капцулина	<i>Капцулина</i>	
Инженер	Щеголева	<i>Щеголева</i>	
Ст. инж.	Захарова	<i>Захарова</i>	

Панель стеновая ПСД
(псдб.12....-Т-У;
псдб.12....-Т-УП)

Стадия	Масса	Масштаб
Р	см. табл.	1:50
Лист	Листов 1	
ГИПРОНИСЕЛЬХОЗ		

Формат	Зона	Поз.	Обозначение	Наименование	Кол. на исполнение КЖИ 2.1 - 3.0.0.СБ						Примечание
					-	01					
				<u>Документация</u>							
A4			кжи 2.1-3.0.0.СБ	Сборочный чертеж	×	×					
				<u>Сборочные единицы</u>							
A3	1		1.832.1-9 вып.1	Панель стеновая ПСД 12.12...Т	1						
A3	2		1.832.1-9 вып.1	Панель стеновая ПСД 6.12...-Т		1					
A3	3		1.400-15 вып.1	Изделие закладное МН 739	4	4					

20789-03 25

Привязан:			Нач. отд.	Гамзяков	<i>Гамзяков</i>	ХИ.84	801-2-55.85- КЖИ 2.1 - 3.0.0.	Панель стеновая ПСД (ПСД 12.12. ... - Т-1 ПСД 6.12. ... - Т-1)	Стадия	Лист	Листов
			Гл. констр.	Теляковский	<i>Теляковский</i>	ХИ.84			Р		1
			Н. контр.	Юдин	<i>Юдин</i>						
			Гл. спец.	Юдин	<i>Юдин</i>						
			Рук. гр.	Капцулина	<i>Капцулина</i>						
			Инженер	Позднякова	<i>Позднякова</i>						
Шв. №			Ст. инж.	Захарова	<i>Захарова</i>						

ГИПРОНИСЕЛЬХОЗ

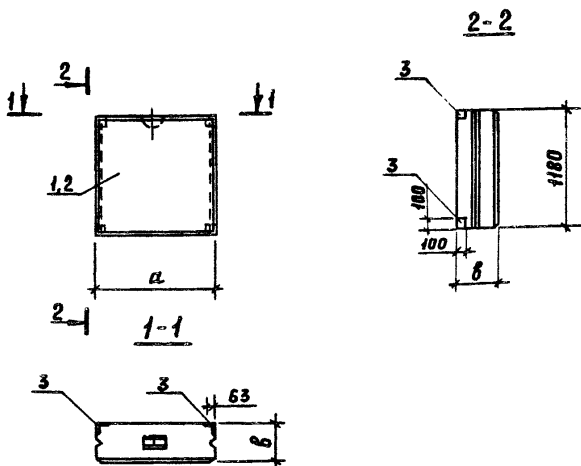

Обозначение	Марка	Размеры, мм			Масса, кг			Примечание
		a	b		1	2		
			1	2				
КЖИ 2.1 - 3.0.0	ПСД 12.12-Т-1	1180	300	400		564,6	694,6	
- 01	ПСД 6.12-Т-1	780	300	400		274,6	344,6	

Марка элемента	Изделия закладные						Всего	Привязки		
	Арматура класса			Прокат марки						
	А III			В Ст.3 кл 2						
	ГОСТ 5781-82			ГОСТ 8510-72						
φ	В	Ш	Л	С	Ш	Л	С	Ш	Л	С
ПСД 12.12...-Т-1	1.60		1.60	3,00		3,00	4,60			
ПСД 6.12...-Т-1	1.60		1.60	3,00		3,00	4,60			

801-2-55.85- КЖИ 2.1-3.0.0 СБ										
Панель стеновая ПСД (ПСД 12.12...-Т-1 ПСД 6.12...-Т-1) Сборочный чертеж										
Студия		Масса		Масштаб						
Р		СМ. ТАВА.		1:50						
Лист					Листов 1					
ГИПРОНИС ЕЛЬХОЗ										
Нач. отд.	Гончаров	Гонч	11.84							
Гл. констр.	Теляковский	Теля	11.84							
Н. констр.	Юдин	Юди								
Гл. спец.	Юдин	Юди								
Рук. зр.	Копылова	Копы								
Инженер	Позднякова	Позд								
Ст. инж.	Захарова	Захар								

Марка элемента	Узделяя арматурные							Узделяя закладные						
	Арматура класса							Арматура класса						
	А - III				Вр - I			А - I				А - III		
	ГОСТ 5781-82				ГОСТ 6727-80			ГОСТ 5781-82				ГОСТ 5781-82		
	φ12			итого	φ4		итого	φ22	φ18		итого	φ10	φ8	
псдт 18.38.30-Т	43,0			43,0	6,0	6,0	49,0		10,8		10,8	1,5		
псдт 18.38.40-Т	43,2			43,2	6,85	6,85	50,05	19,6			19,6	1,5		
псдт 18.38.30-Т-Н	43,0			43,0	6,0	6,0	49,0		10,8		10,8	1,5		
псдт 18.38.40-Т-Н	43,2			43,2	6,85	6,85	50,05	19,6			19,6	1,5		
псдт 12.41.30-Т	40,4			40,4	6,38	6,38	46,78		10,8		10,8	2,5		
псдт 12.41.40-Т	40,6			40,6	7,16	7,16	47,76	19,6			19,6	2,5		
псдт 12.41.30-Т-Н	40,4			40,4	6,38	6,38	46,78		10,8		10,8	2,5		
псдт 12.41.40-Т-Н	40,6			40,6	7,16	7,16	47,76	19,6			19,6	2,5		

20789-03 27

Привязки:		Нач. отд.	Гомзяков	ИИ.84	801-2-55.85-КЖИ 2.1	РС		
		Гл. кон. отд.	Теляковский	ИИ.84				
		Н. контр.	Юдин	ИИ.84	Ведомость расхода стали на элемент.	Страниц	Лист	Листов
		Гл. спец.	Юдин	ИИ.84		Р	1	6
		Рук. груп.	Капулина	ИИ.84		ГИПРОНИСЕЛЬХОЗ		
		Инженер	Соловухин	ИИ.84				
Инд. №		Ст. инж.	Захарова	ИИ.84				

Марка элемента	Изделия арматурные										Изделия закладные								
	Арматура класса										Арматура класса								
	А-III					Вр- I					А- I				А- III				
	ГОСТ 5781-82					ГОСТ 6727-80					ГОСТ 5781-82				ГОСТ 5781-82				
	φ12			Итого	φ4			Итого			φ22	φ18		Итого	φ10	φ8			
псдт48.23.30-Г	66.12		66.12	4,49			4,49	70,61		5,4			5,4	1,8	0,8				
псдт48.23.40-Г	66.12		66.12	5,42			5,42	71,54	9,8				9,8	1,8	0,8				
псдт48.23.30-Г-Н	66.12		66.12	4,49			4,49	70,61		5,4			5,4	1,8	0,8				
псдт48.23.40-Г-Н	66.12		66.12	5,42			5,42	71,54	9,8				9,8	1,8	0,8				
4педт18.58.30-Г	76,4		76,4	7,85			7,85	84,25		10,8			10,8	2,8					
4педт18.58.40-Г	84,48		84,48	10,27			10,27	94,75	19,6				19,6	2,8					
псдт18.58.30-Г-Н	76,4		76,4	7,85			7,85	84,25		10,8			10,8	2,8					
псдт18.58.40-Г-Н	76,6		76,6	9,15			9,15	85,75	19,6				19,6	2,8					

Привязан:			
Инв. №			

801-2-55.85-КЖИ 2.1- РС. Лист
2

20789-03 28

20789-03 29

Марка элемента	Изделия арматурные								Изделия закладные									
	Арматура класса								Всего	Арматура класса								
	А-III				Вр-I					А-I				А-III				
	ГОСТ 5781-82				ГОСТ 6727-80					ГОСТ 5781-82				ГОСТ 5781-82				
	φ 12	φ 6	φ 8	итого	φ 4			итого	φ 22	φ 18	φ 12		итого	φ 10	φ 8	φ 12		
ПСДТ 18.60.30-Т	77,4			77,4	8,1			8,1	87,5		10,8		10,8	2,4				
ПСДТ 18.60.40-Т	77,6			77,6	9,2			9,2	86,8	19,6			19,6	2,4				
4 ПСДТ 18.60.30-Т	84,2			84,2	5,8			5,8	90,0		10,8		10,8	2,4				
4 ПСДТ 18.60.40-Т	86,98			86,98	9,58			9,58	96,56	19,6			19,6	2,4				
ПСДБ.12.30-Т-3		1,32		1,32	1,72			1,72	3,04			1,2			0,8			
ПСДБ.12.40-Т-3												1,2			0,8			
ПСДБ.12.30-Т-3П		1,32		1,32	1,72			1,72	3,04			1,2			0,8			
ПСДБ.12.40-Т-3П												1,2			0,8			

Привязан:

Инв. №

Изделия закладные

Практик марки

В ст. 3 кп 2

ГОСТ 103-76

ГОСТ 8509-72

Всего

Общий
расход

Итого	120*8	40*8	40*6		Итого	190*7	163*5		Итого					
1,5	5,5	1,0			6,5								18,8	67,8
1,5	5,5	1,0			6,5								27,6	77,69
1,5	5,5	1,0			6,5								18,8	67,8
1,5	5,5	1,0			6,5								27,6	77,69
2,5	5,5	1,0			6,5	1,9			1,9				24,7	88,48
2,5	5,5	1,0			6,5	1,9			1,9				30,5	78,26
2,5	5,5	1,0			6,5	1,9			1,9				24,7	68,48
2,5	5,5	1,0			6,5	1,9			1,9				30,5	78,26

Привязан:

Инв. №

801-2-55.85-КЖИ 2.1 — РС

Лист

4

20789-03 30

Узделя заклясные

Пракат марки

В ст. 3 кп. 2

Всего

*Общий
расход*

ГОСТ 103-76

ГОСТ 8309-72

<i>ГОСТ 103-76</i>				<i>ГОСТ 8309-72</i>								Всего	<i>Общий расход</i>
<i>ИТОГО</i>	<i>-120*8</i>	<i>-40*8</i>	<i>-40*6</i>	<i>ИТОГО</i>	<i>L90*7</i>	<i>L63*5</i>	<i>ИТОГО</i>						
2,6	6,6	2,0	2,2	10,8								18,8	89,41
2,6	6,6	2,0	2,2	10,8								23,2	94,74
2,6	6,6	2,0	2,2	10,8								18,8	89,41
2,6	6,6	2,0	2,2	10,8								23,2	94,76
2,8	6,6	1,2		7,8	1,9		1,9					23,2	107,58
2,8	6,6	1,2		7,8	1,9		1,9					32,1	126,85
2,8	6,6	1,2		7,8	1,9		1,9					23,3	107,55
2,8	6,6	1,2		7,8	1,9		1,9					32,1	117,85

20789-03 31

<i>Привязки:</i>			
<i>Инв.№</i>			

801-2-55.85- КЖИ 2.1-РС

Изделия закладные

Прокат марки

В ст. 3 кл 2.

Всего

**Общий
расход**

ГОСТ 103-76

ГОСТ 8509-72

ГОСТ 8510-82

Итого	ГОСТ 103-76					Итого	ГОСТ 8509-72			Итого	ГОСТ 8510-82			Итого		
	120x8	40x8	40x6	150x8	100x8		190x7	163x7				180x63 x6				
2,4	8,8	1,6				10,4									23,6	109,1
2,4	8,8	1,6				10,4									32,4	119,2
2,4	8,8	1,6				10,4	2,0		2,0						27,0	117,0
2,4	8,8	1,6				10,4	2,0		2,0						32,4	128,96
2,0										1,6			1,6	3,6	6,64	
2,0										1,6			1,6	3,6	3,6	
2,0										1,6			1,6	3,6	6,64	
2,0										1,6			1,6	3,6	3,6	

Привязан:

Шв. №

801-2-55.85-КЖИ 2.1-РС

Лист

6

Формат А4

Настоящие технические условия распространяются на арматурные изделия, предназначенные для армирования двухслойных легкобетонных стеновых панелей коробника на 200 короб с автоматической привязью.

Рабочие чертежи панелей приведены в части 2.1 альбома.

1. Технические требования.

1.1. Арматурные изделия должны отвечать требованиям ГОСТ 10922-75

1.2. Размеры арматурных изделий даны по осям и торцам стержней.

1.3. Сварку производить в соответствии с ГОСТ 19292-73 и с "Указаниями по сварке соединений арматуры и закладных деталей железобетонных конструкций" СН393-78.

1.4. Сетки должны изготавливаться при помощи контактной сварки, при этом сварке подлежат все пересечения стержней.

1.5. Объединение сеток в пространственный каркас производить с помощью контактной сварки.

2. Указания по изготовлению

2.1. Сетки рассчитаны на изготовление на многоэлектродных машинах. Приварка отдельных стержней должна выполняться на одноэлектродных сварочных машинах.

Привязан:			
Инв. №			

801-2-55.85 КЖИ 2.2 - ТУ

ГНП	Клеин		
Нач. отв.	Ромьяков	ЖК	Хи.8У
Гл. констр.	Теляковских		
Гл. спец.	Юдин	КЖИ	

Технические условия

Страница	Лист	Листов
Р	1	2

ГИПРОНИСЕЛЬХОЗ

2.2. Объединение веток в пространственный каркас производится с помощью электросварочных клещей в следующем порядке:
— объединить нижнюю часть веток во всех точках пересечения стержней;

— установить петли между сетками, повернуть их в пределах сеток и зафиксировать их положение точечной сваркой или вязальной проволокой с продольной арматурой при помощи отдельных стержней;

— объединить среднюю и верхнюю часть сеток во всех точках пересечения стержней.

2.3. Замокнутые монтажные петли должны изготавливаться на станках-автоматах. Замокнутость петель обеспечивается контактной точечной или эл. дуговой сваркой концов стержней.

2.4. Приварку анкерных стержней закладных деталей к пластинам выполнять под слоем флюса швом. ГОСТ 14771-76-Т1-АБ

2.5. Сварку стыков деталей металлических изделий выполнять электродами типа Э42 по ГОСТ 9467-79.

3. Указания по привязке.

3.1. В настоящем выпуске разработаны чертежи изделий для следующих вариантов:

1 - $t^H = -20^{\circ}\text{C}$ Толщина панелей $\delta = 300$ мм.

2 - $t^H = -30^{\circ}\text{C}$ Толщина панелей $\delta = 400$ мм.

3.2. При привязке проекта заполняются неоговоренные переменные данные по геометрическим размерам и массам изделий на чертежах и в таблицах. Неужные графы в таблицах вычеркиваются.

3.3. Неоговоренные размеры длины и толщины в маркировке изделий заполняются при привязке проекта в соответствии с указаниями технических условий.

Привязан:

Инв. №			

801-2-55.85- КЖИ 2.2 - ТУ

Лист

2

20789-03 35

Формат	Зона	Поз.	Обозначение	Наименование	Кол. на исполнение КЖИ 2.2-0.1.0, Сб							Примечание	
					-	01	02	03	04	05			
				<u>Документация</u>									
А4			КЖИ 2.2-0.1.0 СБ	Сборочный чертеж	×	×	×	×	×	×			
А4			КЖИ 2.2-ТУ	Технические условия	×	×	×	×	×	×			
				<u>Сборочные единицы</u>									
А4	1		КЖИ 2.2-0.5.0	Сетка С1-1			1						
			- 01	Сетка С1-2	1								
			- 04(-05)	Сетка С2-1 (С2-2)		1							
			- 08	Сетка С3-1					1	1			
			КЖИ 2.2-0.7.0 (-01)	Сетка С4-1 (С4-2)				1					
А4	2		КЖИ 2.2-0.5.0 - 02	Сетка С1-1-н			1						
			- 03	Сетка С1-2-н	1								
			- 06(-07)	Сетка С2-1-н (С2-2-н)		1							
			- 09	Сетка С3-1-н					1	1			
			КЖИ 2.2-0.7.0 -02(-03)	Сетка С4-1-н				1					

Привязан:				Нач. отд. Гамзяков	Хи. 84	801-2-55.85- КЖИ 2.2-0.1.0	Каркас пространственный КП (КП1... КП7)	Стадия	Лист	Листов
				Гл. кон. отд. Теляковский	Хи. 87			Р	1	2
				н. контр. Юдин	Хи. 84	ГИПРОНИСЕЛЬХОЗ				
				Гл. спец. Юдин	Хи. 84					
				Рук. групп. Капцулина	Хи. 84					
Инв. №				Инженер. Соловухин	Хи. 84					
				Ст. инж. Захарова	Хи. 84					

20789-03 36

Формат	Знак	Пов.	Обозначение	Наименование	Кол. на исполнение КЖИ 2.2-0.1.0 СБ										Примечание	
					—	01	02	03	04	05						
				<u>Детали</u>												
А3	3		1.832.1-9 Вып. 4	Петля для подъема ПМ18-1	4	4	4	2	4	4						
А3			1.832.1-9 Вып. 4	Петля для подъема ПМ22-1	4	4	4	2	4	4						
Б4	4		КЖИ 2.2-0.0.1	φ 4 Вр I ГОСТ 6727-80 ℓ = 280	95	75	145	100	126	128						Вар. 1 0,03 кг.
			— 01	φ 4 Вр I ГОСТ 6727-80 ℓ = 380	95	75	145	100	126	128						Вар. 2 0,04 кг
Б4	5		КЖИ 2.2-0.0.2	φ 12 А III ГОСТ 5781-82 ℓ = 900	4	4	4	2	4	4						0,08 кг
Б4	6		— 01	φ 12 А III ГОСТ 5781-82 ℓ = 1070						4						0,95 кг
Б4	7		КЖИ 2.2-0.0.1 - 02	φ 4 Вр I ГОСТ 6727-80 ℓ = 920						4						0,09 кг
Б4	8		КЖИ 2.2-0.0.2 - 02	φ 12 А III ГОСТ 5781-82 ℓ = 1760						4						1,57 кг.
Б4	9		— 03	φ 12 А III ГОСТ 5781-82 ℓ = 2360						8						2,1 кг.

Привязан:

Инв. №

801-2-55.85- КЖИ 2.2-0.1.0

Лист

2

Рис. 1

Рис. 2

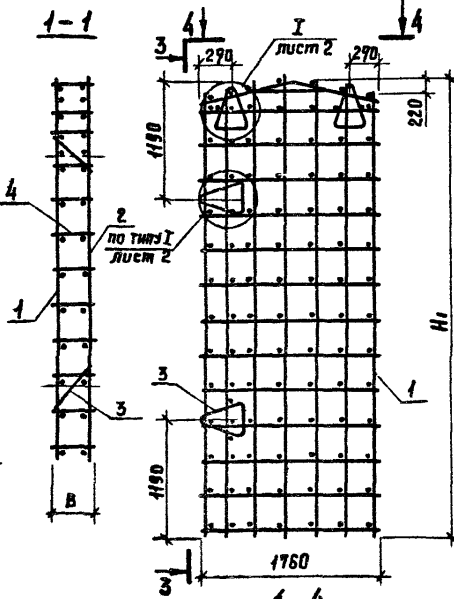
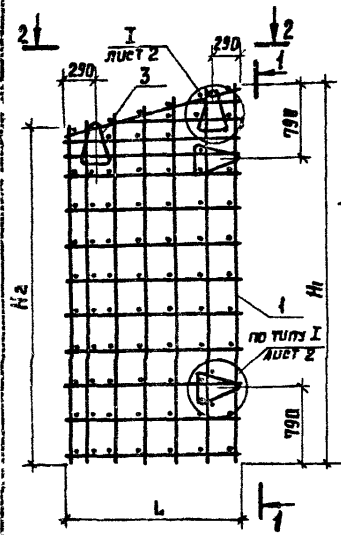

2-2

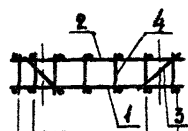

4-4

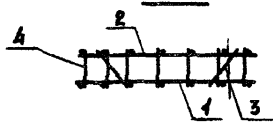

при применении сеток С1-1; С1-4Н; С2-1; С2-1Н.

при применении сеток С1-2; С1-2Н; С2-2; С2-2Н.

Пространственные каркасы КР2 и КР4 отличаются от каркасов КР2.н и КР4.н расположением уменьшенного шага рабочей арматуры в арматурных сетках.

Привязки:		
Инв. №		

801-2-55.85- КЖИ 2.2 - 0.1.0 СБ

Нач. отд.	Гомзяков	<i>Гомзяков</i>	ХЛ.84
Н.п. кон. отд.	Теляковский	<i>Теляковский</i>	4.84
Н. контр.	Юдин	<i>Юдин</i>	
Гл. спец.	Юдин	<i>Юдин</i>	
Уч. групп.	Капустина	<i>Капустина</i>	
Инженер	Соловьев	<i>Соловьев</i>	
Ст. инж.	Захарова	<i>Захарова</i>	

Каркас пространственный КР (КР1... КР7)
Сборочный чертеж

Стадия	Масса	Масштаб
Р	см. табл. лист 4	
Лист 1		Листов 4

ГИПРОНИС ЕЛЬХОЗ

Капирава Лотоцкая Формат А4

Рис. 3

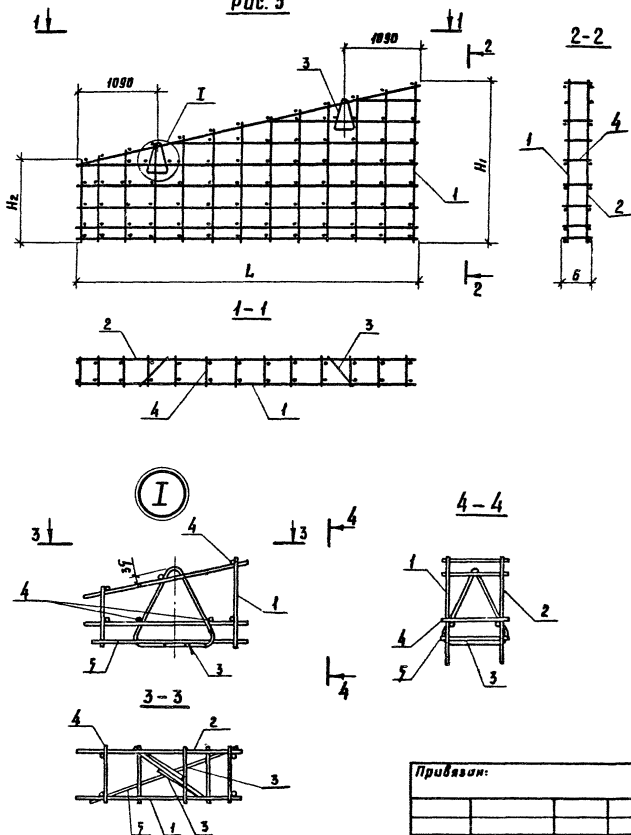

Привязки:

Инв. №

801-2-55.85-КЖИ 2.2 - 0.1.0 СБ

Лист

2

20789-03 38 Формат А4

Рис. 4



Рис. 5



2-2

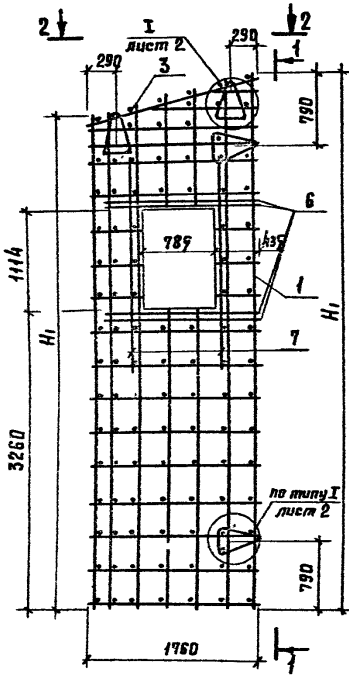
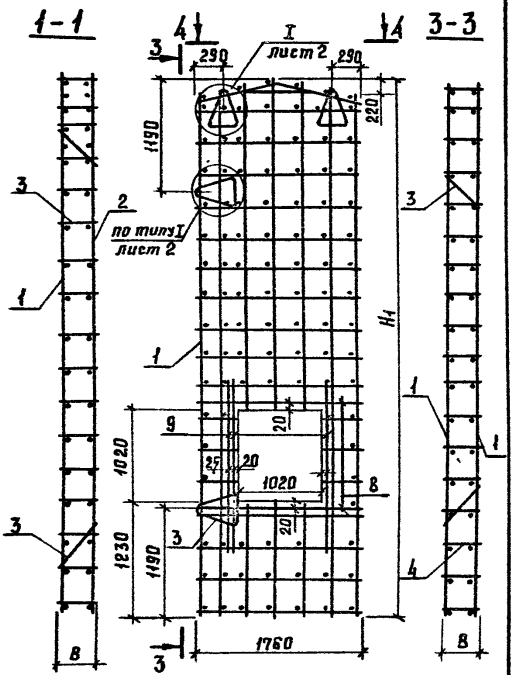
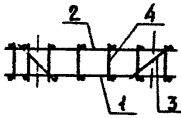

4-4

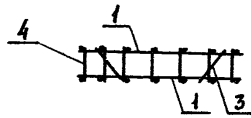

Привязки:			
Цикл. №			

801-2-55.85- КЖН 2.2-0.1.0.СБ

**Лист
3**

Обозначение	Марка	Рис.	Размеры, мм									
			L	H ₁			H ₂			B		
				B	а	р	u	а	н	т	ы	
				1	2		1	2		1	2	
КЖИ 2.2-010	КП 1	1	1760	3790	3810		3340	3360		280	380	
— 01	КП 2	1	1160	4090	4110		3790	3810		280	380	
— 02	КП 3	1	1760	5740	5760		5290	5310		280	380	
— 03	КП 4	3	4750	2290	2310		1090	1110		280	380	
— 04	КП 5	2	—	5960	5980		—	—		280	380	
— 05	КП 6	4	—	5740	5760		5290	5310		280	380	
— 06	КП 7	5	—	5960	5980		5740	5760		280	380	

Масса			Примечание
1	2		
56,9	66,5		
55,2	64,2		
91,95	112,9		
76,0	81,4		
93,2	103,1		
101,71	110,51		
105,82	115,72		

Привязан:			
Инв. №			

801-2-55.85-КЖИ 2.2-100 СБ

Лист

4

Формат А4

20789-03 40

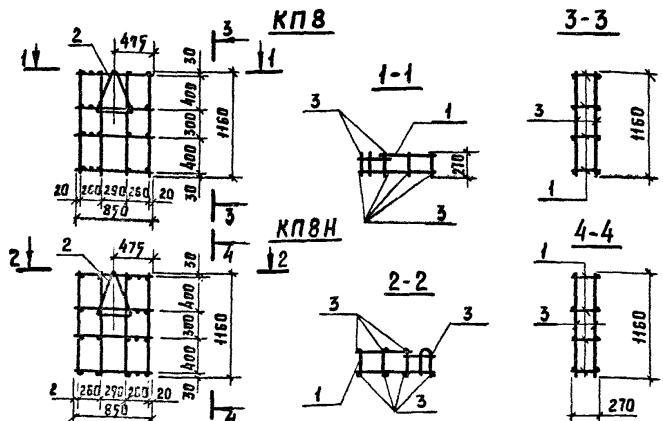

Формат	Зона	Лист	Обозначение	Наименование	Кол.	Примечание
				<u>Документация</u>		
А4			КЖИ - ТУ	Технические условия	1	
				<u>Сборочные единицы</u>		
А4	1		КЖИ 2.2 - 0.3.0	Каркас плоский КР1	4	0,52 кг
А3	2		1.832.1 - 9 Вып. 2	Петля ПМ12-3	1	
				<u>Детали</u>		
Б4	3		КЖИ 2.2 - 0.0.1 - 03	φ4 Вр ГОСТ 6727-80 С-1160	8	0,12 кг

Привязки			
Инв.л°			

				801-2-55.85- КЖИ 2.2-0.2.0		
Нач. отд.	Гомзяков	Хи.84	Каркас пространственный КП (КПВ, КПВН)	Стадия	Масса	Масштаб
Гл. кон. ОП	Теляков			Р	4,24 кг	1:50
Н. контр.	Юдин			Лист	Листов 1	
Гл. спец.	Юдин			ГИПРОНИС ЕЛЬХОЗ		
Рук. груп.	Капцулина					
Инженер	Щеголева					
Ст. инж.	Захарова					

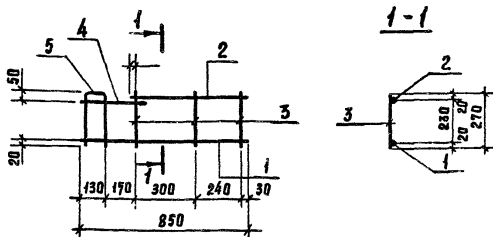

Формат	Зона	Поз.	Обозначение	Наименование	Кол.	Примечание
				<u>Документация</u>		
А4			КЖИ - ТУ	Технические условия	X	
				<u>Детали</u>		
Б4		1	КЖИ 2.2 - 0.0.3	φ6 А III ГОСТ 5781-82 ℓ = 850	1	0,19 кг
Б4		2	- 01	φ6 А III ГОСТ 5781-82 ℓ = 600	1	0,14 кг
Б4		3	КЖИ 2.2 - 0.0.1 - 04	φ4 ВР I ГОСТ 6727-80 ℓ = 270	3	0,03 кг
Б4		4	- 05	φ4 ВР I ГОСТ 6727-80 ℓ = 310	1	0,04 кг
Б4		5	- 06	φ4 ВР I ГОСТ 6727-80 ℓ = 620	1	0,06 кг

Привязки:

Инд. №

801-2-55.85- КЖИ 2.2 - 0.3.0

			Каркас плоский КР I	Студия	Масса	Масштаб
Нач. отд.	Гомзяков	<i>[Signature]</i>		КЖИ-81	Р	0,92 кг
Гл. кон. отд.	Теляковский	<i>[Signature]</i>		Лист	Листов 1	
Н. контр.	Юдин	<i>[Signature]</i>		ГИПРОНИСЕЛЬХОЗ		
Гл. спец.	Юдин	<i>[Signature]</i>				
Рук. гр.	Копцулло	<i>[Signature]</i>				
Инженер	Щеголева	<i>[Signature]</i>				
Ст. инж.	Захарова	<i>[Signature]</i>				

20789-03 42

Копировала Патоцкая

Формат А4

Формат	Зона	Поз.	Обозначение	Наименование	Кол. на исполнение КЖИ 2.2-0.4.0 СБ										Примечание	
					—	01	02									
				<u>Документация</u>												
A4			КЖИ 2.2-0.4.0 СБ	Сборочный чертеж	×	×	×									
A4			КЖИ 2.2-ТУ	Технические условия	×	×	×									
				<u>Детали</u>												
Б4	1		КЖИ 2.2-0.0.2 -04	φ12 А III ГОСТ 5781-82 ℓ=9080	7											Вар. 1
				φ 12 А III ГОСТ 5781-82 ℓ=9120	7											Вар. 2
				-05 φ 12 А III ГОСТ 5781-82 ℓ=7880		5										Вар. 1
				φ 12 А III ГОСТ 5781-82 ℓ=7920		5										Вар. 2
				-06 φ 12 А III ГОСТ 5781-82 ℓ=5960				7								Вар. 1
				φ 12 А III ГОСТ 5781-82 ℓ=5980				7								Вар. 2
Б4	2		КЖИ 2.2-0.0.1 -07	φ 4 Вр-I ГОСТ 6727-80 ℓ=1760	25		17									
				-03 φ 4 Вр-I ГОСТ 6727-80 ℓ=1160		23										

20789-03 43

Привязан:				801-2-55.85- КЖИ 2.2-0.4.0			
Нач. отд.	Гомзяков	Иль	Хи.84	Сетка арматурная С (С1 ÷ С3)			
Гл. кон. отд.	Теляковски	Иль	И.80				
Н. контр.	Юдин	Иль					
Гл. спец.	Юдин	Иль					
Рук. групп.	Капулина	Иль					
Инженер	Соловухин	Иль		Стадия	Лист	Листов	
Ст. инж.	Захарова	Иль		р	1	1	
Инв. №				ГИПРОНИСЕЛЬХОЗ			

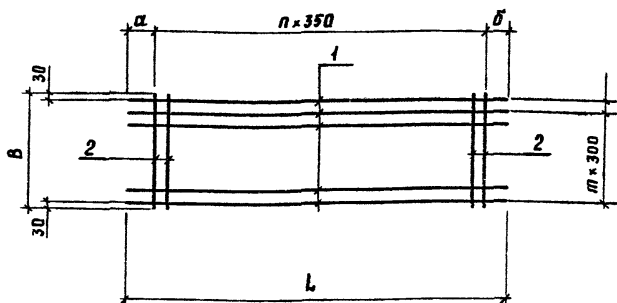

Обозначение	Марка	Размеры, мм						Кол.			
		L			В	а		Б		п	т
		Варианты				Варианты					
		1	2			1	2	1	2		
КЖИ 2.2-0.4.0	С1	9080	9120		1760	265	285	415	435	24	5
-01	С2	7880	7920		1160	90	110	90	110	22	3
-02	С3	5960	5980		1760	355	365	355	365	15	5

Масса		Примечание
Варианты		
1	2	
60,46	60,66	
37,3	37,5	
39,55	39,65	

Привязки			
Инв. №			

801-2-55.85- КЖИ 2.2-0.4.0 СБ

				Сетка арматурная С			Стадия	Масса	Исполн.
				(С1...С3)			Р	см. табл.	
				Сборочный чертеж.					
Нач. отд.	Гомзяков	<i>Гомзяков</i>	14.84						
Гл. кон. отд.	Геляковский	<i>Геляковский</i>	14.84						
Н. контр.	Юдин	<i>Юдин</i>							
Гл. спец.	Юдин	<i>Юдин</i>							
Рук. групп.	Капмулина	<i>Капмулина</i>							
Инженер	Соловьев	<i>Соловьев</i>							
Ст. инж.	Захарова	<i>Захарова</i>							

ГИПРОНИСЕЛЬХОЗ

Формат Зона	Пл.	Обозначение	Наименование	Кол. на исполнение КЖИ 2.2-0.5.0. СБ									Приме- чание	
				-	01	02	03	04	05	06	07	08		09
			<u>Документация</u>											
А4		КЖИ 2.2-0.5.0. СБ	Сборочный чертеж											
А4		КЖИ 2.2- ТУ	Технические условия											
			<u>Сборочные единицы</u>											
А4	1	КЖИ 2.2-0.5.0	Сетка С1р-1	1										
		-01	Сетка С1р-2		1									
		-02	Сетка С1р-1.Н			1								
		-03	Сетка С1р-2.Н				1							
		-04	Сетка С2р-1					1						
		-05	Сетка С2р-2						1					
		-06	Сетка С2р-1.Н							1				
		-07	Сетка С2р-2.Н								1			
		-08	Сетка С3р-1									1		
		-09	Сетка С3р-1.Н										1	

20789-03 45

Привязан:

	Нач. отд.	Гомзяков	<i>Гом</i>	Хи.84
	Гл. кон. отд.	Теляковский	<i>Тел</i>	Хи.84
	Н. контр.	Юдин	<i>Юд</i>	
	Гл. спец.	Юдин	<i>Юд</i>	
	Рук. гр.	Колтушина	<i>Кол</i>	
	Инженер	Соловьев	<i>Сол</i>	
Инв. №	Ст. инж.	Захарова	<i>Зах</i>	

801-2-55.85- КЖИ 2.2-0.5.0

Сетка арматурная С

(С1-1... С3-1;
С1-1Н... С3-1Н.)

Страниц	Лист	Листов
Р	1	2

ГИПРОНИСЕЛЬХОЗ

20789-03 1/6

Формат	Зона	Поз.	Обозначение	Наименование	Кол. на исполнение КЖИ 2.2-0.5.0 СБ									Примечание	
					—	01	02	03	04	05	06	07	08		09
				<u>Детали</u>											
Б4	2		КЖИ 2.2-0.02-02	φ12 АIII ГОСТ 7781-82 ℓ=1760	1	1	1	1							1,57 кв.
			-07	ℓ=1160					1	1	1	1			1,03 кв.
Б4	3		-08	ℓ=1400	1	1	1	1							1,24 кв.
			-09	ℓ=800					1	1	1	1			0,71 кв.
Б4	4		КЖИ 2.2-0.0.1-08	φ4 ВрI ГОСТ 6727-80 ℓ=1870	1	1	1	1							0,17 кв.
			-09	ℓ=1500					1	1	1	1			0,14 кв.
Б4	5		-10	ℓ=1760	1	1	1	1					1	1	0,16 кв.
			-03	ℓ=1160					1	1	1	1			0,11 кв.
Б4	6		-11	ℓ=1000									1		0,09 кв.
Б4	7		-12	ℓ=2000									1		0,18 кв.

Привязан:

Ив. №			

801-2-55.85- КЖИ 2.2-0.5.0

Лист

2

Рис. 1



Рис. 2



Рис. 3

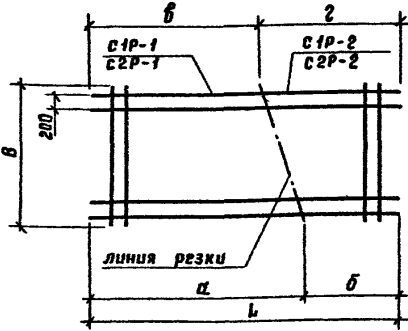

1-1

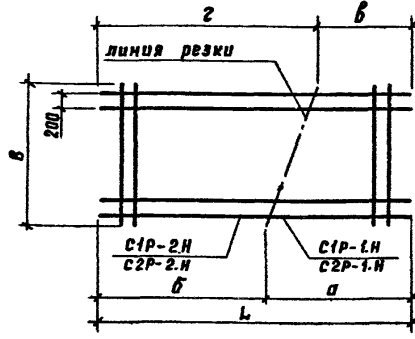
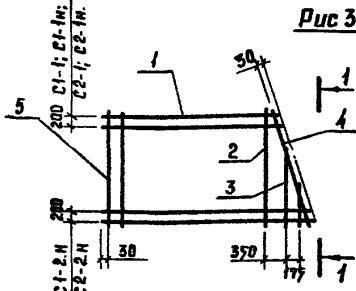

Рис. 4



Привязки:			
Инв. №			

801-2-55.85- КЖН 2.2-0.5.0. С6

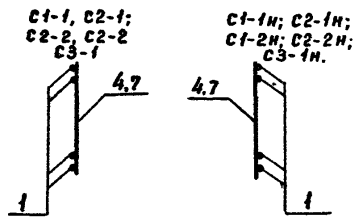
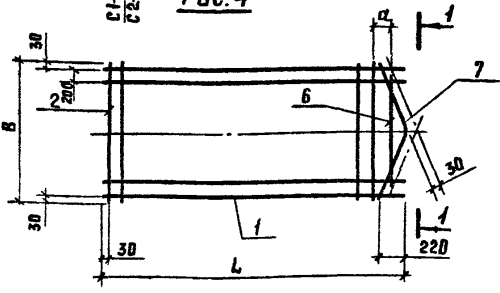
Сетка арматурная С
(С1-1... С3-1
С1-1Н... С2-2Н)
Сборочный чертеж

Стадия	Масса	Масштаб
Р	см. табл. лист 2	
Лист 1	Листов 2	

ГИПРОНИСЕЛЬХОЗ

Нач. отд.	Гомзяков	<i>[Signature]</i>	Ил. 84
Гл. кон. отд.	Теляковский	<i>[Signature]</i>	
Н. контр.	Юдин	<i>[Signature]</i>	
Гл. спец.	Юдин	<i>[Signature]</i>	
Рук. груп.	Калнулина	<i>[Signature]</i>	
Инженер	Солоухин	<i>[Signature]</i>	
Ст. инж.	Захарова	<i>[Signature]</i>	

Обозначение	Рабочая сетка		Цеховая сетка		Размеры, мм.									
	Марка	Рис.	Марка	Рис.	L			a			б			
					1	2	3	1	2	3	1	2	3	
														В
КЖИ 2.2 - 0.5.0 СБ	С1-1	3	С1	1	1760	9080	9120		5740	5760		3340	3360	
- 01	С1-2			2										
- 02	С1-1.Н		С2	1	1760	7880	7920		4090	4110		3790	3810	
- 03	С1-2.Н			2										
- 04	С2-1													
- 05	С2-2		С3	4	1760	5960	5980		110	130				
- 06	С2-1.Н													
- 07	С2-2.Н													
- 08	С3-1													
- 09	С3-1.Н													

Размеры, мм				Масса, кг		Примечание
б		2				
1	2	1	2	1	2	
				38,75	38,85	
				21,71	21,81	
5290	5310	3790	3810	38,75	38,85	
				21,71	21,81	
		4090	4110	21,29	21,39	
				21,89	21,39	
3790	3810			21,89	21,39	
				21,29	21,39	
				39,6	39,7	

Привязки:

Шив. №

801-2-55.85-КЖИ 2.2-0.5.0. СБ

Лист

2

Формат А4

20789-03 48

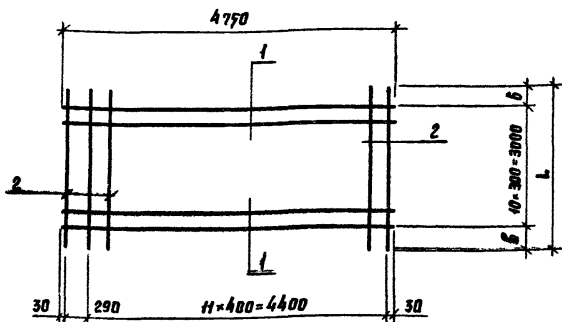

Формат	Зона	Поз	Обозначение	Наименование	Кол.	Примечание
				<u>Документация</u>		
A4			кжи 2.2 - ту	Технические условия	×	
				<u>Детали</u>		
Б4	1		КЖИ 2.2-0.0.2 - 10	φ12 А III ГОСТ 5781-82 L=4750	11	4,21 кг
Б4	2		КЖИ 2.2-0.0.1 - 13	φ4 ВР I ГОСТ 6727-80 L=3380	13	Вар.1 0,3 кг.
			- 14	φ4 ВР I ГОСТ 6727-80 L=3420	13	Вар.2 0,34 кг

Марка	Вариант	Размеры (мм)		Масса кг.	Привязан:
		Л	В		
Сетка С4	1	3380	190	70,75	
	2	3420	210	70,80	
					Ив.н.°

801-2-55.85-КЖИ 2.2 - 0.6.0

Сетка арматурная				Стандия	Масса	Масштаб
С4				Р	см. табл.	
Нач. отд.	Помывков	Юд	Ун. 84			
Гл. кон. отд.	Теляковский	Юд	Юд			
Н. контр.	Юдин	Юд	Юд			
Гл. спец.	Юдин	Юд	Юд			
Рук. груп.	Капцулина	Юд	Юд			
Инженер	Соловухин	Юд	Юд			
Ст. инж.	Зягорова	Юд	Юд			
				Лист	Листов 1	
				ГИПРОНИСЕ ЛЬХ ОЗ		

20799-03 1/4

Копировала Лотоцкая

Формат А4

Формат	Зона	Лист	Обозначение	Наименование	Кол. на исполнение КЖИ 2.2 - 0.7.0				Примечание
					-	01	02	03	
				<u>Документация</u>					
А4			КЖИ 2.2 - ТУ	Технические условия	×	×	×	×	
А4			КЖИ 2.2 - 0.7.0 СБ	Сборочный чертеж	×	×	×	×	
				<u>Сборочные единицы</u>					
А4	1		КЖИ 2.2 - 0.7.0	Сетка С4Р-1	1				
			- 01	Сетка С4Р-2		1			
			- 02	Сетка С4Р-1н			1		
			- 03	Сетка С4Р-2н				1	
				<u>Детали</u>					
Б4	2		КЖИ 2.2 - 0.0.2 - 11	φ12А III гост 5781 - 82 С-4900	1	1	1	1	4,34 кг
Б4	3		- 12	φ12А III гост 5781 - 82 С-4750	1	1	1	1	4,21 кг

50 03 88 00 02

Привязан:

Инв. №			

Нач. отд	Гомзяков	<i>Гом</i>	Хл. БУ
Гл. кон. отд	Телуковский	<i>Тел</i>	Инж
Н. констр	Юдин	<i>Юд</i>	
Гл. спец	Юдин	<i>Юд</i>	
Рук. групп	Капцулина	<i>Кап</i>	
Инженер	Соловьев	<i>Сол</i>	
Ст. инж.	Захарова	<i>Зах</i>	

801-2-55.85- КЖИ 2.2 - 0.7.0

Сетка арматурная С
(с4-1 ... с4-2-н)

Стадия	Лист	Листов
Р		1

ГИПРОНИСЕЛЬХОЗ

Рис. 1

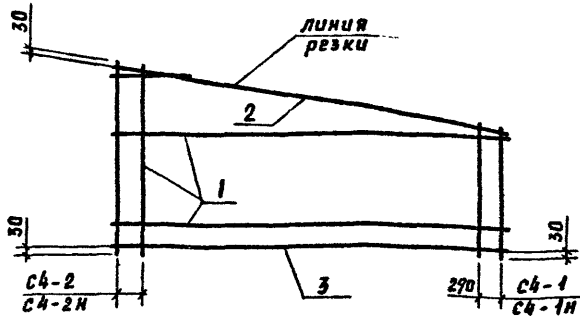

Обозначение	Рабочая сетка		Исходн. сетка		Размеры (мм)									
	Марка	Рис.	Марка	Рис.	L	B			a			b		
						1	2	3	1	2	3	1	2	3
КЖИ 2.2-0.7.0	С4-1								1090	1110		2290	2310	
-01	С4-2	1	С4	2	4750	3380	3420		1090	1110		2290	2310	
-02	С4-1Н								2290	2310		1090	1110	
-03	С4-2Н								2230	2310		1090	1110	

Рис. 2

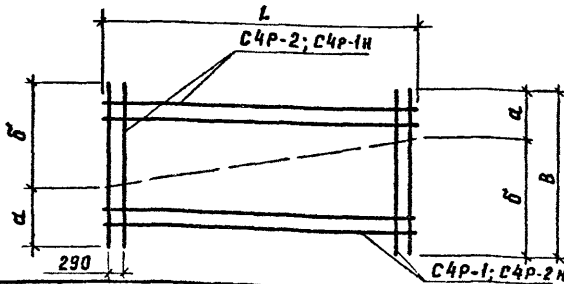

Масса кг		Примечание
Варианты		
1	2	
33.90	33.96	
Привязки:		
Ил. №		

801-2-55.85-КЖИ 2.2-0.7.0 СБ

Нач. отд.	Помязков	Ил. №	Сетка арматурная С (С4-1...С4-2.Н) Сборочный чертеж.	Стадия	Масса	Масштаб
Гл. кон. отд.	Теляковский			Р	СМ.	
Н. контр.	Юдим				табл.	
Гл. спец.	Юдим			Лист	Листов 1	
Рук. групп.	Коплякина			ГИПРОНИСЕЛЬХОЗ		
Инженер	Соловьев					
Ст. инж.	Золарова					

20789-03 (51) Копировала Потоцкая

Формат А4