



**ГОСУДАРСТВЕННЫЙ СТАНДАРТ  
СОЮЗА ССР**

---

**РАСSEИВАТЕЛИ И ЗАЩИТНЫЕ  
СТЕКЛА ДЛЯ СВЕТИЛЬНИКОВ**

**ПРИСОЕДИНИТЕЛЬНЫЕ РАЗМЕРЫ**

**ГОСТ 9503—86  
(СТ СЭВ 4676—84)**

**Издание официальное**

**ГОСУДАРСТВЕННЫЙ КОМИТЕТ СССР ПО СТАНДАРТАМ  
Москва**

**РАЗРАБОТАН** Министерством электротехнической промышленности

**ИСПОЛНИТЕЛИ**

Г. С. Сарычев, А. В. Очкин, А. И. Запенин, Т. Н. Сисейкина, Н. А. Мухина,  
А. Е. Погибенко

**ВНЕСЕН** Министерством электротехнической промышленности

Начальник Главного технического управления Е. Г. Орлов

**УТВЕРЖДЕН И ВВЕДЕН В ДЕЙСТВИЕ** Постановлением Государственного комитета СССР по стандартам от 29 августа 1986 г.  
№ 2531

**РАССЕИВАТЕЛИ И ЗАЩИТНЫЕ СТЕКЛА  
ДЛЯ СВЕТИЛЬНИКОВ****Присоединительные размеры****Diffusers and protective glasses for luminaires.  
Fixing dimensions****ГОСТ  
9503—86****(СТ СЭВ 4676—84)****Взамен  
ГОСТ 8587—71;  
ГОСТ 9503—71**

ОКП 34 6940

**Постановлением Государственного комитета СССР по стандартам от 29 августа  
1986 г. № 2531 срок действия установлен****с 01.01.88  
до 01.01.93****Несоблюдение стандарта преследуется по закону**

1. Настоящий стандарт распространяется на рассеиватели и защитные стекла (далее — стекла) из неорганического стекла для светильников и устанавливает присоединительные размеры стекол и резьбовых соединений.

Стандарт полностью соответствует СТ СЭВ 4676—84.

2. Различают следующие типы крепления стекол:

А — предназначенные для крепления при помощи резьбы;

В(В) — имеющие присоединительные отверстия без окаймления;

С(С) — имеющие присоединительные отверстия с отбортованным окаймлением;

Д(Д) — имеющие присоединительные отверстия с фланцевым окаймлением;

Е(Е) — имеющие присоединительные отверстия с отбортованным плоским тарельчатым окаймлением;

Г — предназначенные под центральное крепление;

И(И) — имеющие присоединительные отверстия с цилиндрическим окаймлением;

М(Ф) — машинной выработки, имеющие присоединительные отверстия с выступающим цилиндрическим окаймлением;

Н(Н) — имеющие присоединительные отверстия с шейкой для потолочных светильников, пристраиваемых плотно к потолку;

Л — имеющие присоединительные отверстия на цилиндрической поверхности;

П — имеющие присоединительные отверстия без ограничения по высоте отбортовки окаймления и предназначенные для внешнего крепления;

Р — имеющие присоединительные отверстия без ограничения по высоте отбортовки окаймления;

Т — предназначенные для крепления за нижнюю кромку.

В скобках указано обозначение по СТ СЭВ 4676—84.

3. Профиль и размеры резьбы для стекол и корпусов светильников типа крепления А должны соответствовать указанным на черт. 1 и в табл. 1.

На длинах  $l$  и  $l_1$  должно находиться не менее двух полных витков резьбы.

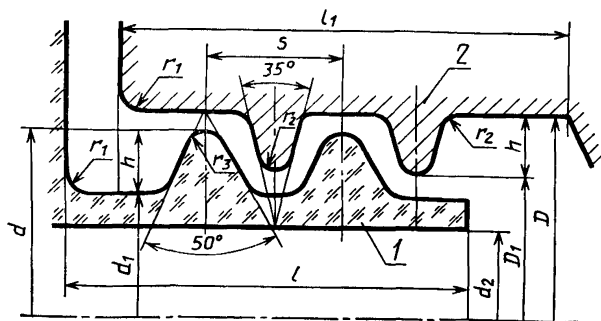

1—защитное стекло или рассеиватель; 2—корпус светильника

Черт. 1

Таблица 1

## Размеры, мм

Обозначение резьбы	S	h	d		d <sub>1</sub>		D		D <sub>1</sub>		l		l <sub>1</sub>		r <sub>1</sub> *	r <sub>2</sub> *	r <sub>3</sub> *	d <sub>2</sub>
			не более	не менее	не более	не менее	не более	не менее	не более	не менее	не более	не менее	не более	не менее				не менее
A70	6,5	3,0	69,0	68,0	63,0	62,0	72,5	69,5	66,5	63,5	21,0	19,0	24,0	22,0				— (50,0)
A75	7,5		74,5	73,5	68,5	67,5	78,0	75,0	72,0	69,0	21,0	19,0	24,0	22,0				61,5(56,0)
A85		3,5	84,5	83,5	77,5	76,5	88,0	85,0	81,0	78,0	23,0	21,0	26,0	24,0	2,0	1,0	1,2	68,0(63,0)
A100			99,0	98,0	92,0	91,0	102,5	99,5	95,5	92,5	26,0	24,0	29,0	27,0				82,0(76,0)
A125			123,5	122,5	116,5	115,5	127,0	124,0	120,0	117,0	29,0	27,0	32,0	30,0				106,0(96,0)
A160	12,0	5,0	158,0	156,0	148,0	146,0	163,5	159,0	153,5	149,0	40,0	37,0	45,0	42,0				133,0(127,0)
A190			188,0	186,0	178,0	176,0	193,5	189,0	183,5	179,0	45,0	42,0	50,0	47,0	3,5	2,0	2,2	162,0(156,0)

## Примечания:

1. Знаком «\*» обозначены ориентировочные значения.
2. В скобках приведены размеры толстостенных стекол.

4. Присоединительные размеры стекол типа В должны соответствовать указанным на черт. 2 и в табл. 2.

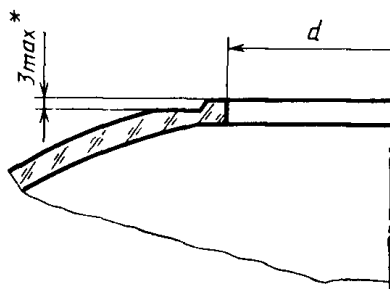

\* Технологический остаток.

Черт. 2

Таблица 2

Размеры, мм

Тип стекла	<i>d</i>	
	не более	не менее
В30	30	28
В35	36	33
В40	43	41
В45	48	44
В50	54	49
В60	65	62
В75	80	74
В80	82	79
В90	92	88
В100	106	100
В110	112	108
В125	132	127
В150	158	153
В160	164	160
В175	183	178
В200	203	198

5. Присоединительные размеры стекол типа С должны соответствовать указанным на черт. 3 и в табл. 3.

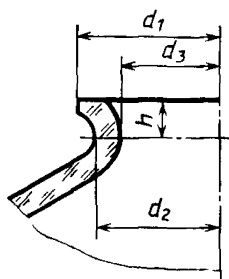

Черт. 3

Таблица 3

Размеры, мм

Тип стекла	$d_1$		$d_2$	$d_3$	$h$
	не более	не менее	не более	не менее	не более
C50	49	46	42	38	8
C60	61	58	52	43	
C80	82	78	76	66	10 10(11)
C100	102	99	96	82	
C120	122	118	110	99	12
C150	153	149	140	130	
C160	163	158	150	140	14
C200	204	198	190	180	
C250	255	248	240	230	15
C300	306	298	290	280	
C350	357	348	340	330	
C400	407	397	389	379	
C450	458	447	439	429	

Примечание. В скобках приведен размер стекол, изготовленных из тугоплавкого стекла.

6. Присоединительные размеры стекол типа Д должны соответствовать указанным на черт. 4 и в табл. 4.

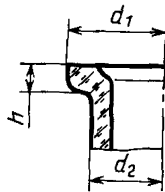

Черт. 4

Таблица 4

Размеры, мм

Тип стекла	$d_1$		$d_2$		$h$	
	не более	не менее	не более	не менее	не более	не менее
Д50	50	48	46	44	4	2
Д80	81	79	72	68	8	3
Д100	101	99	90	88	8	5
Д150	151	149	135	133	9	6
Д200	202	199	185	183	12	8
Д250	252	248	230	228	16	10
Д300	302	298	280	278		



7. Присоединительные размеры стекол типа Е должны соответствовать указанным на черт. 5 и в табл. 5.

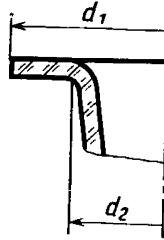

Черт. 5

Таблица 5

Размеры, мм

Тип стекла	$d_1$		$d_2$
	не более	не менее	не более
E70	70	68	56
E80	81	78	66
E100	102	97	85
E150	155	150	140
E200	205	200	190
E250	256	250	240
E300	307	300	288
E350	358	350	337
E400	409	400	387
E500	510	500	484
E600	612	600	584

8. Присоединительные размеры стекол типа Г должны соответствовать указанным на черт. 6 и в табл. 6.

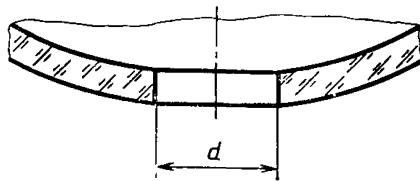

Черт. 6

Таблица 6

Размеры, мм

Тип стекла	$d$	
	Номин.	Пред. откл.
Г20	20	—4
Г40	40	

9. Присоединительные размеры стекол типа И должны соответствовать указанным на черт. 7 и в табл. 7.

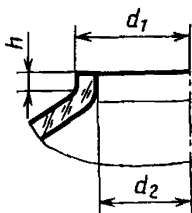

Черт. 7

Таблица 7

Размеры, мм

Тип стекла	$d_1$		$d_2$		$h$	
	не более	не менее	не более	не менее	не более	не менее
И40	42	38	32	28	7	3
И50	52	48	42	38		
И55	58	54	48	46		
И60	62	58	52	48		
И70	72	68	61(62)	59(58)		
И80	82	78	72	68		
И100	107	105	97	95	5	
И140	147	145	137	135		
И200	210	208	200	198		

Примечание. В скобках приведены размеры стекол, изготовленных ручным способом.

10. Присоединительные размеры стекол типа М должны соответствовать указанным на черт. 8 и в табл. 8.

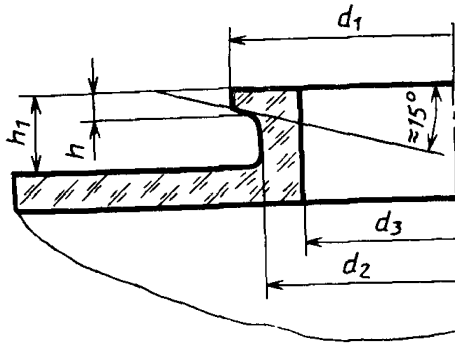

Черт. 8

Таблица 8

Размеры, мм

Тип стекла	$d_1$		$d_2$		$d_3$		$h$		$h_1$	
	не более	не менее	не более	не менее	не более	не менее	не более	не менее	не более	не менее
М50	52	50	48	46	42	39	3,5	3	8	7
М55	58	56	54	52	48	46		2,5	8,5	7,5
М60	62	60	58	56	52	47	4,5	3,5	10,5	9,5
М80	82	79	76	74,5	68	65				
М85	86	84	82	80	72	70	10	9	17	16
М100	101	99	97	95	88	84				
М150	151	149	147	146	138	135				
М200	201	199	197	196	187	184				
М250	251	249	247	246	235	231				
М300	301	299	297	296	285	281				

11. Присоединительные размеры стекол типа Н должны соответствовать указанным на черт. 9 и в табл. 9.

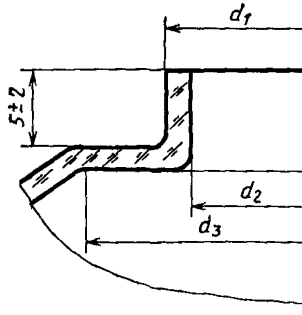

Черт. 9

Таблица 9

Размеры, мм

Тип стекла	$d_1$		$d_2$	$d_3$
	не более	не менее	не менее	не менее
Н120	128	124	118	152
Н160	168	164	158	200
Н200	208	204	198	235
Н250	258	253	246	285

12. Присоединительные размеры стекол типа Л должны соответствовать указанным на черт. 10 и в табл. 10.

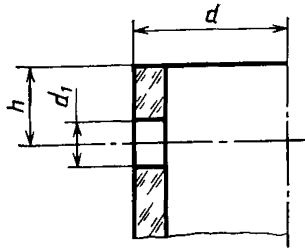

Черт. 10

таблица 10

Размеры, мм

Тип стекла	$d$		$d_1$		$h$	
	не более	не менее	не более	не менее	не более	не менее
Л60	62	58				
Л80	82	78				
Л100	102	98				
Л150	152	148	12	5	40	15
Л200	202	198				
Л250	252	248				
Л300	302	298				

13. Присоединительные размеры стекол типа П должны соответствовать указанным на черт. 11 и в табл. 11.

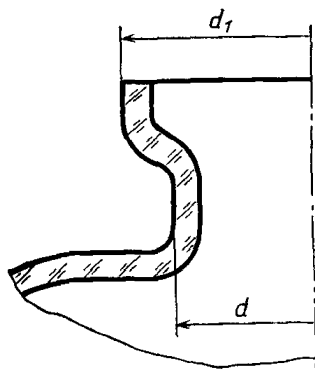

Черт. 11

Таблица 11

Размеры, мм

Тип стекла	$d$		$d_1$	
	не более	не менее	не более	не менее
П40	42	38	72	63
П50	52	48	82	73
П60	62	58	92	83
П70	72	68	102	93
П80	82	78	112	103
П100	102	98	132	123
П150	152	148	182	173
П200	202	198	232	223
П250	252	248	282	273
П300	302	298	332	323

14. Присоединительные размеры стекол типа Р должны соответствовать указанным на черт. 12 и 13.

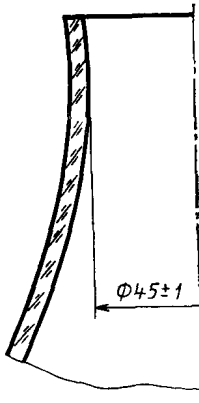

Черт. 12

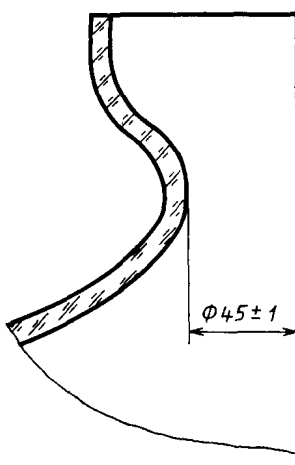

Черт. 13

15. Присоединительные размеры стекол типа Т должны соответствовать указанным на черт. 14 и в табл. 12.

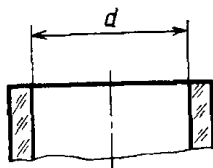

Черт. 14

Таблица 12

Размеры, мм

Тип стекла	<i>d</i>	
	не более	не менее
T50	51	49
T60	61	59
T100	101	99
T120	121	119
T150	151	149
T180	181	179
T200	201	199
T250	252	249
T300	302	299
T350	352	348



16. Внутренние размеры стекол, предназначенных для крепления к светильнику при помощи колец, навинчиваемых на патрон, должны быть не менее размеров, приведенных на черт. 15.

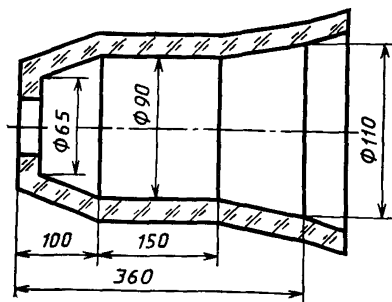

Черт. 15

**Изменение № 1 ГОСТ 9503—86 Рассеиватели и защитные стекла для светильников. Присоединительные размеры**

**Утверждено и введено в действие Постановлением Государственного комитета СССР по стандартам от 14.09.87 № 3522**

**Дата введения 01.04.88**

Пункт 4. Чертеж 2. Сноску дополнить словами: «Для стекол, изготовленных ручной выработкой, —  $7_{\max}$ ».

Пункт 5. Таблица 3. Головка. Заменить обозначение:  $d_3$  на  $d_3^*$ ;

*(Продолжение см. с. 204)*

*(Продолжение изменения к ГОСТ 9503—86)*

таблицу дополнить сноской: «\* Для стекол, изготовленных машинной выработкой».

Пункт 9. Таблица 7. Головка. Заменить обозначение:  $d_2$  на  $d_2^*$ ;

графы « $d_2$ , не более», « $d_2$ , не менее». Исключить размеры, указанные в скобках;

таблицу дополнить сноской: «\* Для стекол, изготовленных машинной выработкой»;

примечание исключить.

Пункт 14. Чертежи 12, 13. Исключить предельное отклонение:  $\pm 1$ ;

заменить слова: «соответствовать указанным» на «быть не менее указанных».

(ИУС № 12 1987 г.)

Редактор *Р. С. Федорова*  
Технический редактор *М. И. Максимова*  
Корректор *Е. И. Евтеева*

Сдано в наб. 27.09.86 Подп. в печ. 17.11.86 1,0 усл. п. л. 1,25 усл. кр.-отт 0,68 уч.-изд л.  
Тир 10 000 Цена 3 коп.

Ордена «Знак Почета» Издательство стандартов, 123840, Москва, ГСП, Новопресненский пер., 3  
Тип. «Московский печатник». Москва, Лялин пер., 6. Зак. 2725

Величина	Единица		
	Наименование	Обозначение	
		международное	русское

### ОСНОВНЫЕ ЕДИНИЦЫ СИ

Длина	метр	m	м
Масса	килограмм	kg	кг
Время	секунда	s	с
Сила электрического тока	ампер	A	А
Термодинамическая температура	кельвин	K	К
Количество вещества	моль	mol	моль
Сила света	кандела	cd	кд

### ДОПОЛНИТЕЛЬНЫЕ ЕДИНИЦЫ СИ

Плоский угол	радиан	rad	рад
Телесный угол	стерадиан	sr	ср

### ПРОИЗВОДНЫЕ ЕДИНИЦЫ СИ, ИМЕЮЩИЕ СПЕЦИАЛЬНЫЕ НАИМЕНОВАНИЯ

Величина	Единица			Выражение через основные и дополнительные единицы СИ
	Наименование	Обозначение		
		международное	русское	
Частота	герц	Hz	Гц	$s^{-1}$
Сила	ньютон	N	Н	$м \cdot кг \cdot с^{-2}$
Давление	паскаль	Pa	Па	$м^{-1} \cdot кг \cdot с^{-2}$
Энергия	джоуль	J	Дж	$м^2 \cdot кг \cdot с^{-2}$
Мощность	ватт	W	Вт	$м^2 \cdot кг \cdot с^{-3}$
Количество электричества	кулон	C	Кл	$с \cdot А$
Электрическое напряжение	вольт	V	В	$м^2 \cdot кг \cdot с^{-3} \cdot А^{-1}$
Электрическая емкость	фарад	F	Ф	$м^{-2} кг^{-1} \cdot с^4 \cdot А^2$
Электрическое сопротивление	ом	$\omega$	Ом	$м^2 \cdot кг \cdot с^{-3} \cdot А^{-2}$
Электрическая проводимость	сименс	S	См	$м^{-2} кг^{-1} \cdot с^3 \cdot А^2$
Поток магнитной индукции	вебер	Wb	Вб	$м^2 \cdot кг \cdot с^{-2} \cdot А^{-1}$
Магнитная индукция	тесла	T	Тл	$кг \cdot с^{-2} \cdot А^{-1}$
Индуктивность	генри	H	Гн	$м^2 \cdot кг \cdot с^{-2} \cdot А^{-2}$
Световой поток	люмен	lm	лм	кд · ср
Освещенность	люкс	lx	лк	$м^{-2} \cdot кд \cdot ср$
Активность радионуклида	беккерель	Bq	Бк	$с^{-1}$
Поглощенная доза ионизирующего излучения	грай	Gy	Гр	$м^2 \cdot с^{-2}$
Эквивалентная доза излучения	зиверт	Sv	Зв	$м^2 \cdot с^{-2}$