



ГОСУДАРСТВЕННЫЙ СТАНДАРТ
СОЮЗА ССР

**РОБОТЫ ПРОМЫШЛЕННЫЕ.
ПНЕВМОДВИГАТЕЛИ ИСПОЛНИТЕЛЬНЫХ
УСТРОЙСТВ**

**ТИПЫ, ОСНОВНЫЕ ПАРАМЕТРЫ И
ПРИСОЕДИНИТЕЛЬНЫЕ РАЗМЕРЫ**

**ГОСТ 26059—89
(СТ СЭВ 6496—88)**

Издание официальное

ИЗБ—89/890

5 коп.

ГОСУДАРСТВЕННЫЙ КОМИТЕТ СССР ПО УПРАВЛЕНИЮ
КАЧЕСТВОМ ПРОДУКЦИИ И СТАНДАРТАМ

Москва

**РОБОТЫ ПРОМЫШЛЕННЫЕ.
ПНЕВМОДВИГАТЕЛИ ИСПОЛНИТЕЛЬНЫХ
УСТРОЙСТВ****Типы, основные параметры и
присоединительные размеры****Industrial robots. Pneumatic motors
of actuating mechanisms. Types, basic parameters
and mounting dimensions****ГОСТ
26059—89****(СТ СЭВ 6496—88)**

ОКП 41 5115, 41 5116, 41 5126, 41 5128, 41 5138

Дата введения 01.07.90

Настоящий стандарт устанавливает типы, основные параметры и присоединительные размеры пневмодвигателей исполнительных устройств промышленных роботов и других машин, работающих при давлении до 1,0 МПа на сжатом воздухе, очищенном не грубее 7—8-го классов загрязненности по ГОСТ 17433 и содержащем распыленное масло вязкостью от 10 до 32 мм²/с при температуре 50 °С с концентрацией 2—4 капли на 1 м³ воздуха, приведенного к нормальным условиям по ГОСТ 19862.

Стандарт не распространяется на специальные типы пневмодвигателей, используемых в промышленных роботах и других машинах.

1. ТИПЫ И ИСПОЛНЕНИЯ

1.1. Установлены следующие типы пневмодвигателей:

A1 — миниатюрные пневмоцилиндры двустороннего действия с диаметром цилиндра D от 8 до 25 мм и ходом от 10 мм до 10 D (ОКП 41 5126);

A2 — миниатюрные пневмоцилиндры одностороннего действия, толкающие, с пружинным возвратом, с диаметром цилиндра D от 8 до 25 мм и ходом от 10 до 50 мм (ОКП 41 5138);

B — пневмоцилиндры двустороннего действия с диаметром цилиндра D от 32 до 160 мм и ходом от 25 мм до 10 D ;

C — пневмоцилиндры двустороннего действия с усиленным штоком с диаметром цилиндра D от 32 до 80 мм и ходом от 10 D до 20 D (ОКП 41 5128);

D — поршневые поворотные пневмодвигатели (ОКП 41 5116);

E — шиберные поворотные пневмодвигатели (ОКП 41 5115).

1.2. Установлены следующие исполнения пневмоцилиндров:
по обеспечению торможения
 без торможения;
 с регулируемым торможением в конце хода;
 с нерегулируемым торможением;
по применению датчиков положения
 без применения датчиков;
 с применением датчиков.
по виду крепления — в соответствии с табл. 1.

Таблица 1

Тип пневмоцилиндра	Вид крепления	Обозначение вида крепления (по ИСО 6099)
А	Резьбовое крепление на передней крышке	MR3
	Крепление несъемной проушины на задней крышке	MP3
	Крепление на лапах на передней крышке	MS3
	Крепление на переднем прямоугольном фланце (с двумя отверстиями)	MF8
В	На удлиненных шпильках	MX1
	На лапах	MS1
	На переднем фланце	MF1
	На заднем фланце	MF2
	На проушине	MP4
	На задней вилке	MP2
На цапфах	MT4	
С	На удлиненных шпильках	MX1
	На лапах	MS1
	На переднем фланце	MF1
	На заднем фланце	MF2
	Цанговое	—

1.3. Установлены следующие исполнения поворотных пневмодвигателей:
 одинарные (черт. 1);
 двойные (черт. 2).

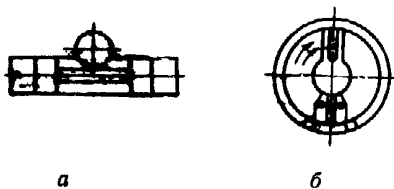

а — поршневой; б — шиберный.
 Черт. 1

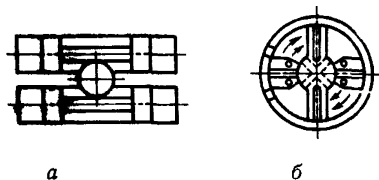

а — поршневой; б — шиберный.

Черт. 2

1.4. Поршневые поворотные пневмодвигатели изготавливают со сплошным (тип D_1) или полым валом (тип D_2).

2. ОСНОВНЫЕ ПАРАМЕТРЫ И ПРИСОЕДИНИТЕЛЬНЫЕ РАЗМЕРЫ

2.1. Номинальное давление пневмоцилиндров типов А, В и С и поршневых поворотных пневмодвигателей типа D — 1,0 МПа.

2.2. Номинальное давление шиберных поворотных пневмодвигателей — 0,63 МПа.

2.3. Основные параметры и присоединительные размеры пневмоцилиндров типа В должны соответствовать ГОСТ 15608.

2.4. Основные параметры и присоединительные размеры пневмодвигателей типов А1, А2, С, D и Е должны соответствовать приведенным на черт. 3—9 и табл. 2—7.

Примечание. Черт. 3—9 не определяют конструкцию пневмодвигателей.

2.5. Максимальная скорость пневмоцилиндров типа А должна быть не менее 2 м/с, пневмоцилиндров типов В и С — не менее 1,5 м/с.

2.6. Климатические исполнения пневмодвигателей — УХЛ и О, категория размещения 4 по ГОСТ 15150.

2.7. Полный средний ресурс пневмоцилиндров типов А и В должен быть не менее 10^7 циклов при ходе до 250 мм, а при ходе свыше 250 мм — не менее 5000 км пройденного пути.

2.8. Полный средний ресурс пневмоцилиндров типа С должен быть не менее $6 \cdot 10^6$ циклов при ходе до 500 мм, а при ходе свыше 500 мм — не менее 6000 км пройденного пути.

2.9. Полный средний ресурс поворотных пневмодвигателей должен быть не менее;

$8 \cdot 10^6$ циклов — для поршневых пневмодвигателей;

10^6 циклов — для шиберных пневмодвигателей.

Примечание к пп. 2.7—2.9. Критерием предельного состояния пневмоцилиндров и поворотных пневмодвигателей является увеличение более чем в 2,5 раза утечек воздуха, установленных в технической документации, не устраняемых заменой уплотнений.

Миниатюрные пневмоцилиндры двустороннего действия — тип А1

Исполнение с квадратной крышечкой
Исполнение с круглой крышечкой

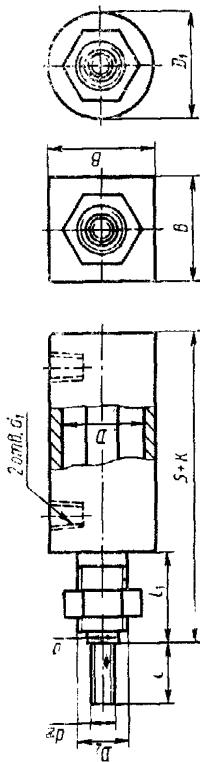

Черт. 3

Таблица 2

Размеры, мм

D	Номинальная сила, Н, не менее		Ход, S по ГОСТ 6540		d ₁		D ₃	d ₂	l	K, не более	
	толкая	тянущая	номин.	прек. откл.	метрическая	коническая по ГОСТ 6111					
8	43	28	10-80	+1,5	—	18	20	M12×1,25-6g	12	16	64
10	4	67	10-100	+1,5	—	20	22	M12×1,25-6g	12	16	64
12	6	97	10-125	+1,5	+2	24	26	M16×1,5-6g	16	22	75
16	6	175	10-160	+1,5	+2	24	27	M16×1,5-6g	16	22	82
20	8	280	10-200	+1,5	+2	34	40	M22×1,5-6g	20	24	95
25	10	440	10-250	+1,5	+2	34	40	M22×1,5-6g	22	28	104

Миниатюрные пневмоцилиндры одностороннего действия толкающие с пружинным возвратом — тип А2

Исполнение с квадратной крышкой
Исполнение с круглой крышкой

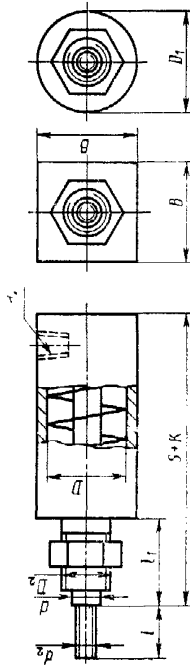

Черт. 4

Таблица 3

Размеры, мм

D	d	Номинальная толкающая сила в конце хода Н _к не менее	Ход, S +1,5	d ₁		B _к не более	D ₁ не более	D ₂	d ₃	l -2	l ₁ +1,0 -1,5	К, не более
				метрическая	коническая по ГОСТ 6111							
8	4	33	12, 20, 25		18	20	M12×1,25—6g	M4-6g	12	16	64	
10	4	55	12, 20, 25		20	22	M12×1,25—6g	M4-6g	12	16	64	
12	6	65	12, 20, 25	M5—6H	24	26	M16×1,5—6g	M6-6g	16	22	75	
16	6	130	12, 20, 25		24	27	M16×1,5—6g	M6-6g	16	22	82	
20	8	215	12, 20, 25, 50		34	40	M22×1,5—6g	M8-6g	20	24	95	
25	10	345	12, 20, 25, 50	K 1/8"	34	40	M22×1,5—6g	M10×1,25—6g	22	28	104	

Пневмоцилиндры двустороннего действия с усиленным штоком — тип С

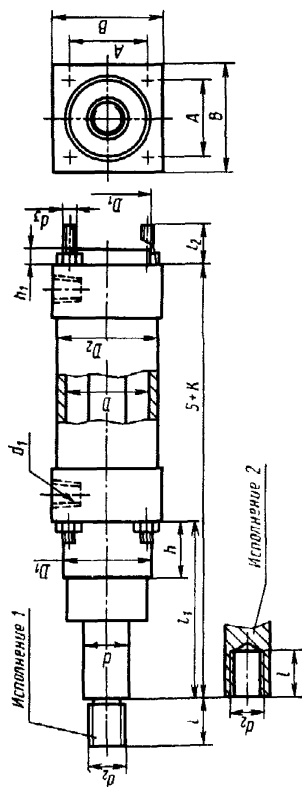

Черт. 5

Таблица 4

Размеры, мм

D	Номинальная сила, Н, не менее		Ход поршня S		D _s мм	D _s пред. откл. номинал.	d ₁ Разба метри- ческая Разба кондес- кап по ГОСТ 6111	d ₂ для исполнения		d _s 6g	A номинал. пред. откл.	B, не более	l		h	h ₁	K, не более
	только- шляз	гнущаясь	номинал.	пред. откл.				1	2				не более	не менее			
32 16	700	470	320, 400, 500	+2	38 38	±0,1	1/4"	M12X X1,25-6g	—	M5 34	±0,22	45 24	—	65	16 25	4 161	—
—	—	—	630	+3,2	—	—	—	—	—	—	—	—	—	—	—	—	—
40 18	1100	880	400, 500 630, 800	+2 +3,2	38 48	±0,15	1/4"	—	—	M6 42	±0,28	55 24	—	65	18 25	4 165	—
—	—	—	500	+2	—	—	—	—	—	—	—	—	—	—	—	—	—
25 50	1700	1310	500	+2	54 58	±0,15	1/4"	M20X 1,5-6g	—	M8	—	—	40	105	22 30	4 213	—
—	—	—	630, 800, 1000	+3,2	—	—	—	—	—	—	—	—	—	—	—	—	—
32 50	1700	1020	630, 800, 1000	+3,2	—	—	1/4"	—	—	M8	±0,4	70	—	32	120 22 30	4 228	—
—	—	—	630, 800	+4	—	—	—	—	—	—	—	—	—	—	—	—	—
63 45	2750	1380	800, 1000, 1250	+4	68 72	+0,3 -0,1	3/8"	M24X2- 6g	M24X2- 6H	M8	±0,4	78 48	—	137	22 40	5 255	—
—	—	—	800, 1000, 1250, 1600	+4	—	—	—	—	—	—	—	—	—	—	—	—	—
80 45	4450	3120	800, 1000, 1250, 1600	+4	68 90	+0,3 -0,1	3/8"	M24X2- 6g	M36X2- 6H	M8	±0,4	95 48	—	137	27 40	5 257	—

Поршневые поворотные пневмодвигатели со сплошным валом — тип D1

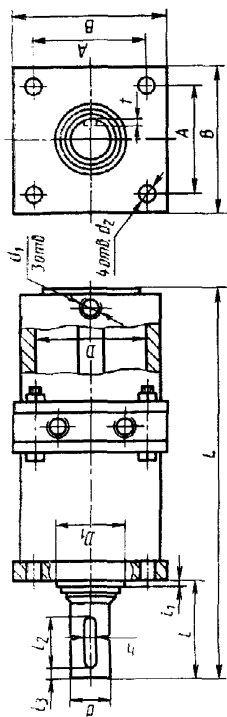

Черт. 6

Таблица 5

Размеры, мм

Типоразмер	Номинальный крутящий момент, Н·м, не менее	Угол поро- та	D	A $\pm \frac{l_2}{2}$	B	L		D ₁ h8	d h7	d ₁ [*]	d ₂ H14	l, не более	l ₁ , не более	l ₂	l ₃	h N9	t +0,1
						не более	не более										
1	10		50	48	60	150	30	16	M6—6H	6,6	39	3	20		5	3	
2	20	180°	63	60	70	200		20	M10×1—6H	6,6	53		35		6	3,5	
3	32					235											
4	63		80	76	90	260	45			9,0				7			
5	80	270°	100	92	110	250		25	M12×1,5—6H	11	65	4			8	4	
6						300											
7	160	180°				290											
8		270°	125	114	140	345		40	M16×1,5—6H	14			40		12	5	
9	250	180°				345	70										
10		270°				430											
11	400	180°	160	146	180	365			M18×1,5—6H	18							
12		270°				450											

* Посадочные места под уплотнения резьбовых соединений — по ГОСТ 9833.

Поршневые поворотные пневмодвигатели с полым валом — тип D2

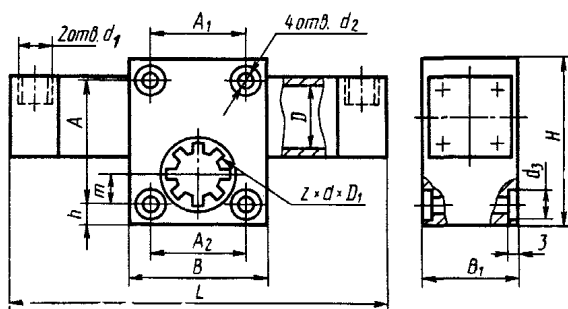

Черт. 7

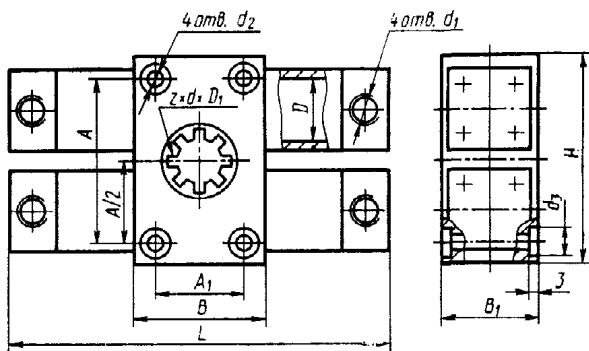

Черт. 8

Таблица 6

Размеры, мм

Типоразмер	Номинальный крутящий момент, Н·м, не менее	Угол наклона рота	Номер черт. техн.	D	$\pm \frac{t_2}{2}$					не более			L	z × d × D ₁	d ₁ [*]	J ₂ Н/4	d _s	m	h
					A	A ₁	A ₂	B	B ₁	H	L								
1	10	180°	7	40	70	50	50	66	56	110	280	6 × 16 × 20	M12 × 1,5—6H	7	10	15	10		
2	20	180°	8	40	115	50	66	66	65	180	280	6 × 16 × 20	M12 × 1,5—6H	7	10	25	10		
3	32	180°	7	50	90	50	80	80	80	126	355	6 × 26 × 32	M12 × 1,5—6H	9	13	—	—		
4	63	180°	8	50	130	50	80	80	80	193	355	6 × 26 × 32	M12 × 1,5—6H	9	13	—	—		
5	80	180°	7	63	120	70	85	124	80	161	485	8 × 42 × 48	M12 × 1,5—6H	9	16	40	10		
6	80	270°	7	63	120	70	85	124	80	161	548	8 × 42 × 48	M12 × 1,5—6H	9	16	40	10		
7	160	180°	8	63	162	70	—	124	90	224	485	8 × 42 × 48	M12 × 1,5—6H	9	16	—	—		
8	160	270°	8	63	162	70	—	124	90	224	548	8 × 42 × 48	M12 × 1,5—6H	9	16	—	—		
9	250	180°	7	100	150	95	115	145	120	200	605	8 × 62 × 72	M16 × 1,5—6H	11	20	49	15		
10	250	270°	7	100	150	95	115	145	120	200	683	8 × 62 × 72	M16 × 1,5—6H	11	20	49	15		
11	400	180°	8	100	206	95	—	145	128	270	605	8 × 62 × 72	M16 × 1,5—6H	11	20	—	—		
12	400	270°	8	100	206	95	—	145	128	270	683	8 × 62 × 72	M16 × 1,5—6H	11	20	—	—		

* Посадочные места под уплотнения резьбовых соединений — по ГОСТ 9833.

Шибрные поворотные пневмодвигатели — тип Е

для типоразмеров 3—10

для типоразмера 1

для типоразмера 2

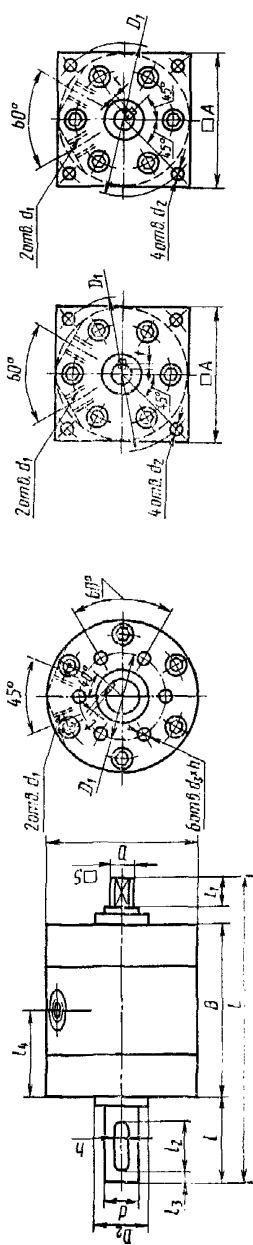

Черт. 9

Таблица 7

Размеры, мм

Типоразмер	Номинальный крутящий момент, Н·м	Угол поворота, °	□A	B	D	D ₂	d ₁ ±2	D ₂	d	d ₁ по ГОСТ 6111	d ₃	d ₃ × h	l		l ₅	l ₆ ±2	L не более	h №	f +0,1	S h12
													не более	не более						
1	1,5	90°	50	65	49	16	58	16	8	К 1/8"	4,8—7H	—	8	14	3	33	100	3	1,8	6
2	5	180°	50	65	49	16	58	16	8	К 1/8"	4,8—7H	—	8	14	3	33	100	3	+0,1	6
3	5,1	280°	—	86	75	25	45	25	12	К 1/8"	—	M6—6H×9	40	13	5	43	145	4	2,5	10
4	10,2	100°	—	86	75	25	45	25	12	К 1/8"	—	M6—6H×9	40	13	5	43	145	4	2,5	10
5	16	280°	—	103	110	30	70	30	17	К 1/4"	—	M8—6H×13	54	16	5	52	180	5	3	13
6	35	100°	—	105	110	30	70	30	17	К 1/4"	—	M8—6H×13	54	16	5	52	180	5	3	13
7	32	280°	—	125	140	45	80	45	25	К 3/8"	—	M10—6H×18	65	22	5	63	220	8	4	19
8	70	100°	—	125	140	45	80	45	25	К 3/8"	—	M10—6H×18	65	22	5	63	220	8	4	19
9	110	280°	—	171	200	70	120	70	40	К 1/2"	—	M12—6H×18	70	35	10	86	285	12	5	32
10	220	100°	—	171	200	70	120	70	40	К 1/2"	—	M12—6H×18	70	35	10	86	285	12	5	32

ИНФОРМАЦИОННЫЕ ДАННЫЕ

1. РАЗРАБОТАН И ВНЕСЕН Министерством станкостроительной и инструментальной промышленности СССР

Министерством высшего и среднего специального образования РСФСР
РАЗРАБОТЧИКИ

А. И. Кудрявцев, канд. техн. наук; Л. И. Водопьян; П. О. Водопьян; А. И. Гольдшмидт; А. В. Никитский; П. Р. Зильман; А. А. Тульчинский; О. Б. Корытко, канд. техн. наук; А. С. Донской, канд. техн. наук; Ю. Я. Владимиров; С. Н. Колпашников, канд. техн. наук

2. УТВЕРЖДЕН И ВВЕДЕН В ДЕЙСТВИЕ Постановлением Государственного комитета СССР по управлению качеством продукции и стандартам от 07.12.89 № 3592

3. Срок проверки — 1996 г.

4. Стандарт полностью соответствует СТ СЭВ 6496—88

5. В стандарт введен международный стандарт ИСО 6432

6. ВЗАМЕН ГОСТ 26059—85

7. ССЫЛОЧНЫЕ НОРМАТИВНО-ТЕХНИЧЕСКИЕ ДОКУМЕНТЫ

Обозначение НТД, на который дана ссылка	Номер пункта
ГОСТ 15150—69	2.9
ГОСТ 15608—81	2.3
ГОСТ 17433—80	Вводная часть
ГОСТ 19862—87	То же
ИСО 6099	табл. 1

Редактор *Р. Г. Говердовская*
Технический редактор *Л. А. Никитина*
Корректор *А. И. Зюбан*

Сдано в наб. 11.01.90 Подп. в печ. 13.03.90 1,0 усл. печ. л. 1,0 усл. кр.-отт. 0,70 уч.-изд. л.
Тираж 10000 Цена 5 к.

Ордена «Знак Почета» Издательство стандартов, 123557, Москва, ГСП
Новопресненский пер., 3.
Калужская типография стандартов, ул. Московская, 256. Зак. 74