



**ГОСУДАРСТВЕННЫЙ СТАНДАРТ  
СОЮЗА ССР**

**РЕПРОГРАФИЯ. МИКРОГРАФИЯ**

**МИКРОФИШИ**

**ТИПЫ**

**ГОСТ 13.1.105—91  
(СТ СЭВ 5052—85)**

**Издание официальное**

**ГОСУДАРСТВЕННЫЙ КОМИТЕТ СССР ПО УПРАВЛЕНИЮ  
КАЧЕСТВОМ ПРОДУКЦИИ И СТАНДАРТАМ  
Москва**

**БЗ 11—90/927**

Репрография. Микрография

МИКРОФИШИ

Типы

Reprography Micrography  
Microfiches Types

ГОСТ

13.1.105—91

(СТ СЭВ 5052—85)

ОКСТУ 0013

Дата введения 01.07.91

Настоящий стандарт распространяется на типы микрофиш формата А6.

Стандарт не распространяется на микрофиши, изготовленные в устройствах вывода информации из ЭВМ, используемые в картографии.

Требования настоящего стандарта являются обязательными.

## 1. ТИПОРАЗМЕРЫ

1.1. В зависимости от количества кадров устанавливают следующие типоразмеры микрофиш: МФ-2, МФ-6, МФ-60, МФ-63, МФ-98, МФ-208, МФ-240, МФ-325, МФ-420.

1.2. Обозначение типоразмера микрофиши должно соответствовать установленному ГОСТ 13.0.003.

Пример условного обозначения микрофиши, содержащей 98 кадров:

*МФ-98 ГОСТ 13.1.105-91*

## 2. ОСНОВНЫЕ ПАРАМЕТРЫ И РАЗМЕРЫ

2.1. Габаритные размеры микрофиш (черт. 1) должны быть  $105_{-0,75} \times 148_{-1,0}$  мм.

2.2. Информационное поле микрофиши должно состоять из поля заголовка и растрового поля в соответствии с черт. 1.

2.3. Размеры поля заголовка, растрового поля, шагов кадров в зависимости от типоразмера микрофиши должны соответствовать указанным в таблице и на черт. 2—11.

Издание официальное



© Издательство стандартов, 1991

Настоящий стандарт не может быть полностью или частично воспроизведен, тиражирован и распространен без разрешения Госстандарта СССР

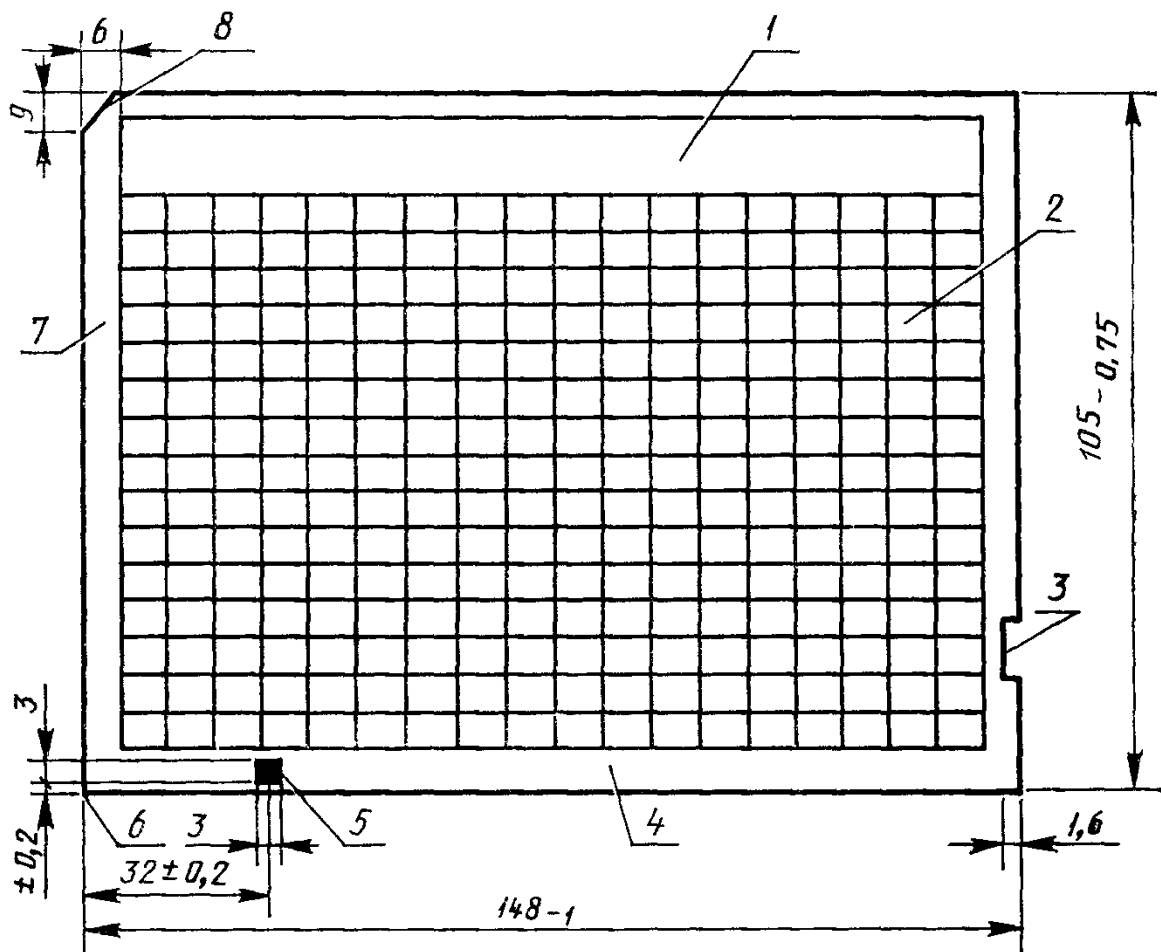

1 — поле заголовка; 2 — растровое поле; 3 — боковой вырез; 4 — расстояние от растрового поля до нижнего края микрофиши; 5 — метка для разрезки; 6 — базовый угол; 7 — расстояние от растрового поля до левого края микрофиши; 8 — угловой вырез

Черт. 1

Размеры, мм

Типо-размер	Число кадров	Площадь растрового поля	Шаг кадра		Число строк	Число граф	Высота поля заголовка	Расстояние от растрового поля до нижнего края микрофиша	Расстояние от растрового поля до левого края микрофиши	Номинальная кратность уменьшения	Номер чертежа		
			по вертикали	по горизонтали									
МФ-60	60	82,5×141	16,50	11,750	5	12	17,25	4±0,5	4±0,5	21*	1		
	30			23,500		6							
МФ-6	6	82,0×141	49,50	47,000	2	3	10,0	4,5±0,3	5±0,3		2		
МФ-63	63	87,5×139,5	12,50	15,500	7	9	12,25	4±0,5	4±0,5	24*	3		
МФ-98	98	87,5×140		10,000		14						7	4
	49			20,000									
МФ-240	240	82,5×141	8,25	5,875	10	24	16,5	4,3±0,3	4,3±0,3	29,7*	5		
	120			11,750		12							
МФ-208	280	91×140	7,00	8,750	13	16	9,0			42*	6		
МФ-325	325	71,5×175		5,500		25						9,9	7
МФ-270	270	93,75×139,5	6,25	7,750	15	18	6,0	4±0,5	4±0,5	48*	8		
МФ-420	420	93,75×140		5,000		28						9	
	210			10,000		14							10
МФ-2	2	90×140,375	90,00	76,375	1	2	7,0	4±0,2	4±0,2	—	11		

Микрофиша типоразмера МФ-69

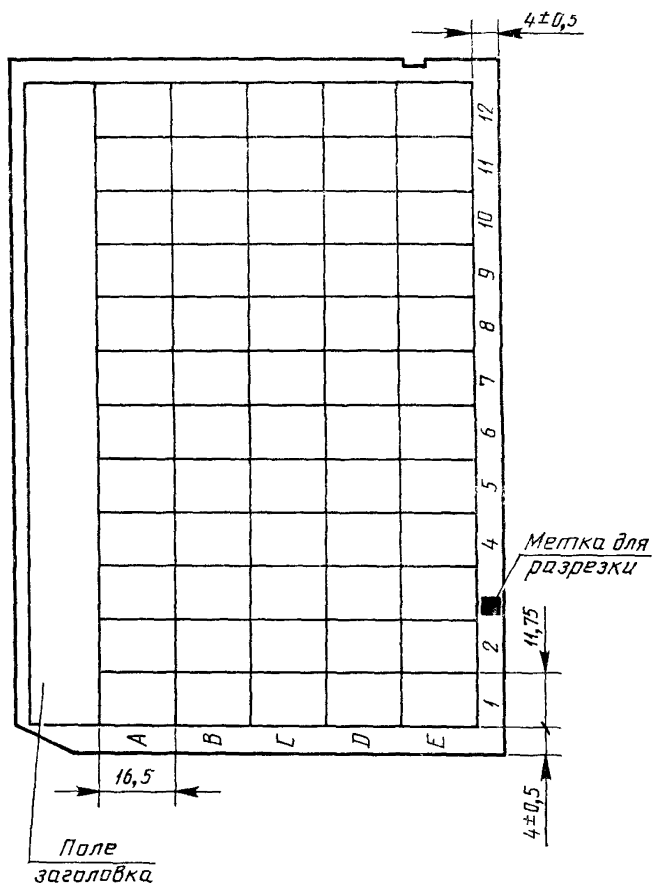

Черт. 2

Микрофиша типоразмера МФ-6

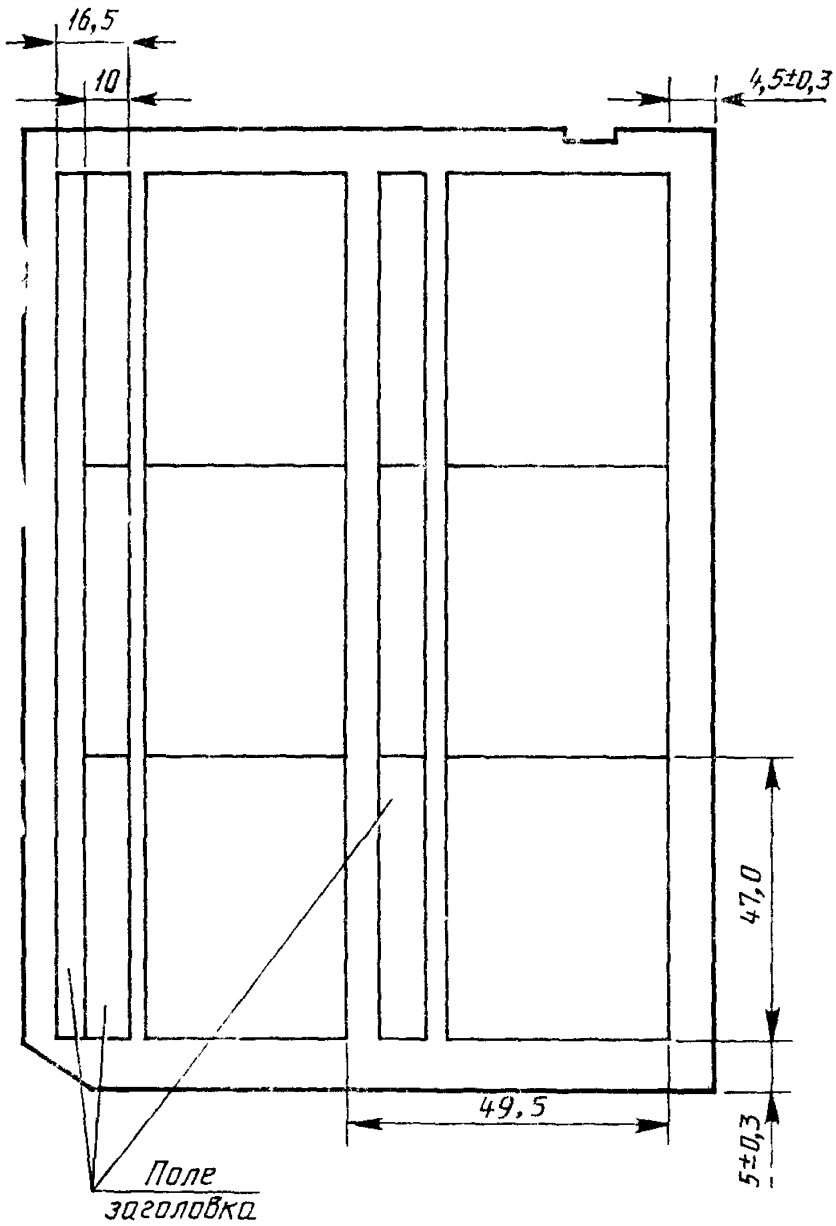

Черт. 3

Микрофиша типоразмера МФ-63

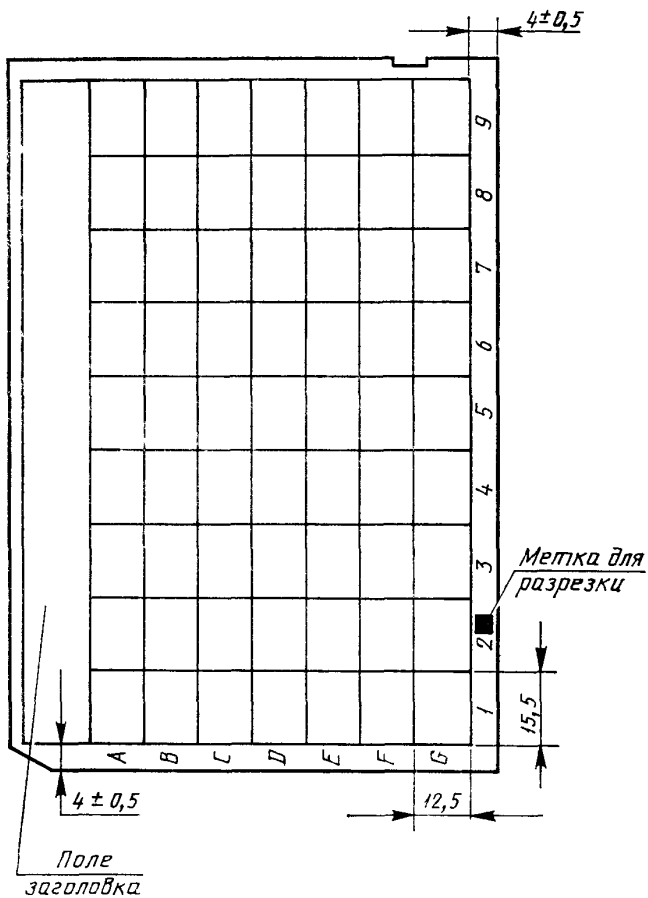

Черт. 4

## Микрофигма типоразмера МФ-98

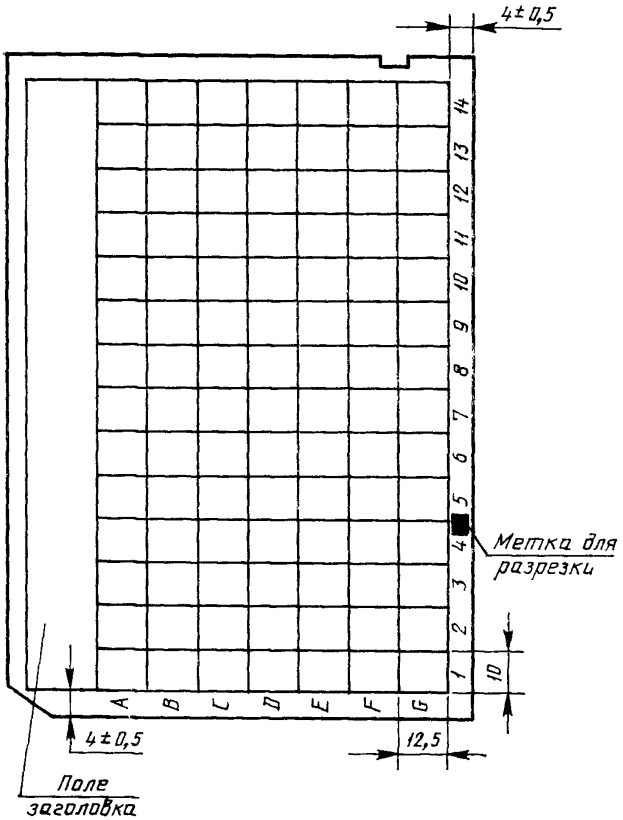

Черт 5



Микрофиша типоразмера МФ-240

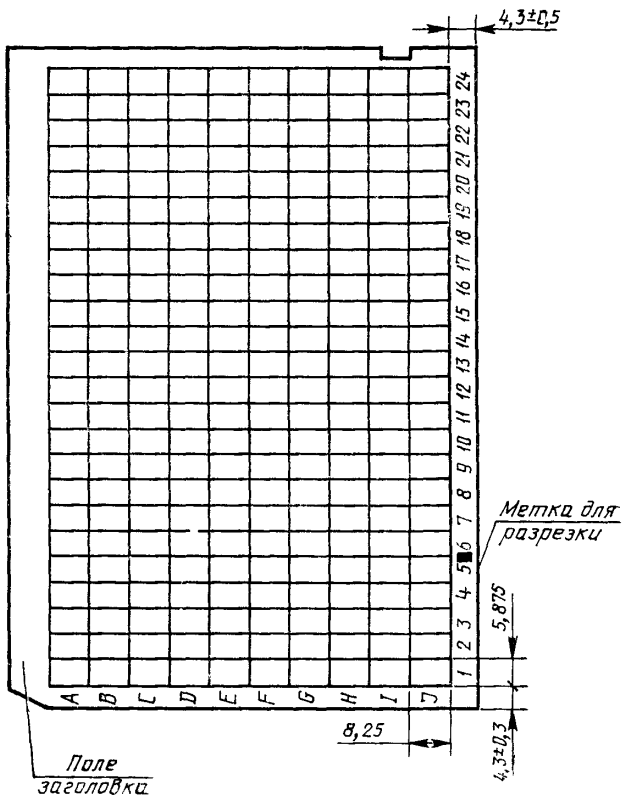

Черт. 6

## Микрофизита типоразмера МФ-208

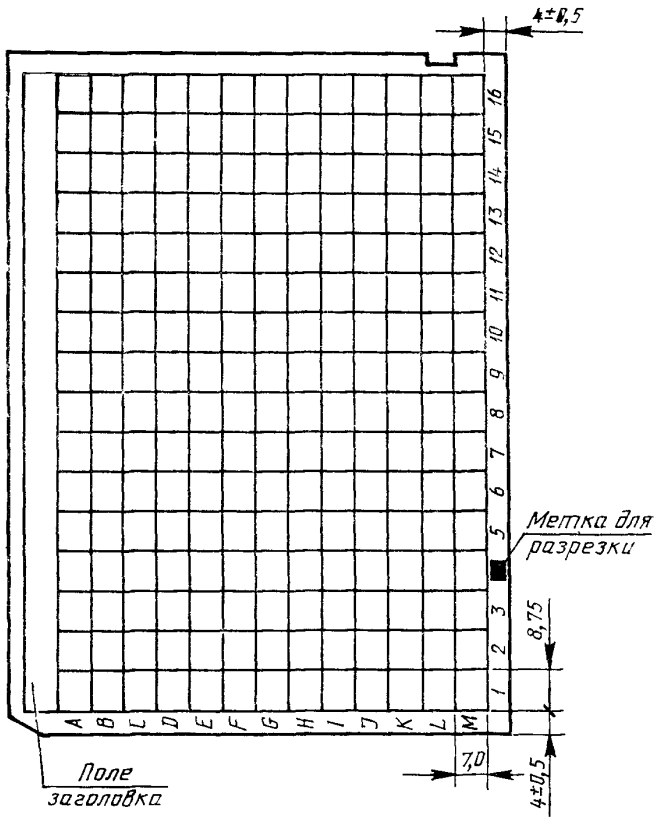

Черт 7

Микрофиша типоразмера МФ-325

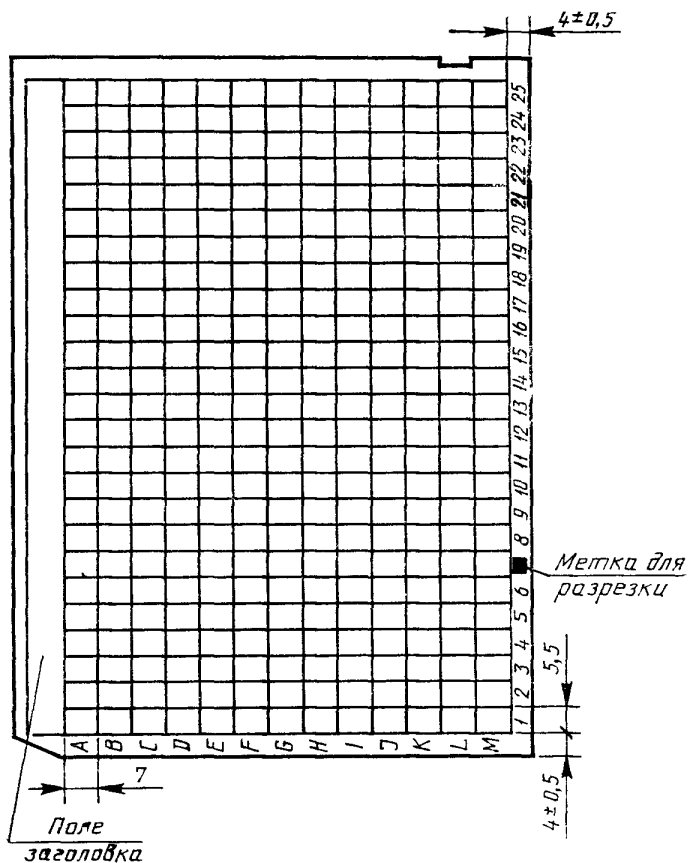

Черт. 8

## Микрофиша типоразмера МФ-270

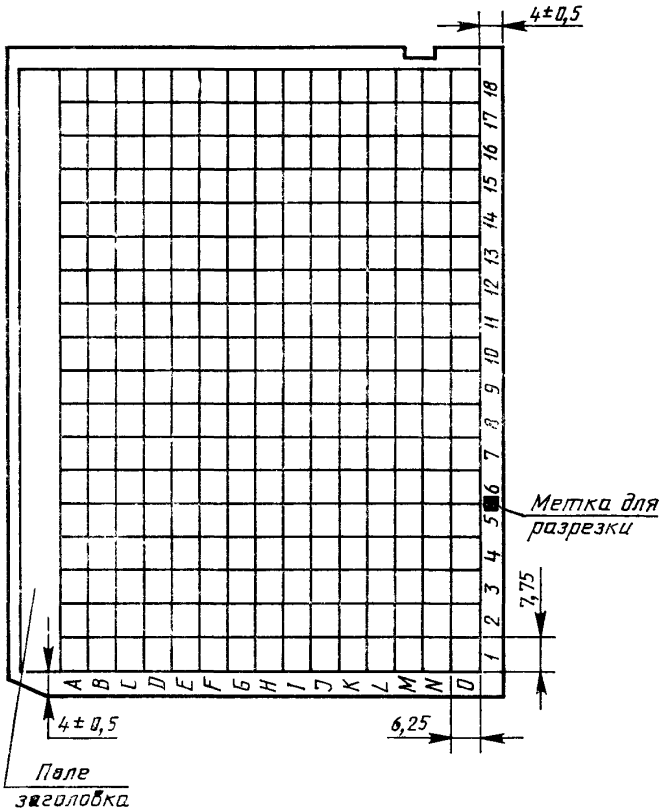

Черт. 9

Микрофима типоразмера МФ-420

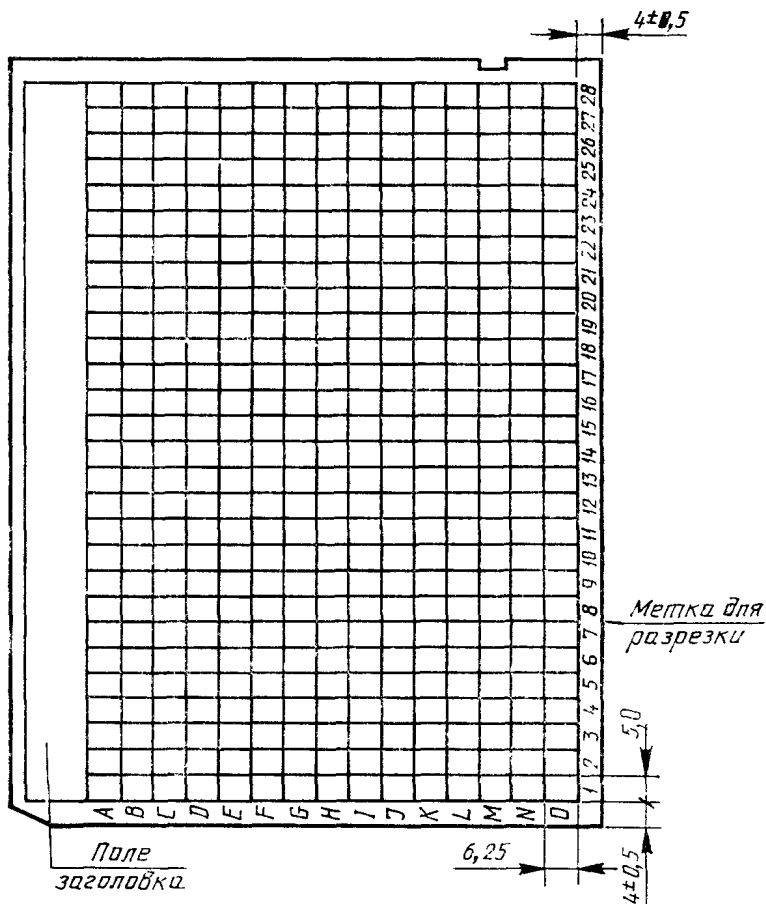

Черт. 10

## Микрофиша типоразмера МФ-2

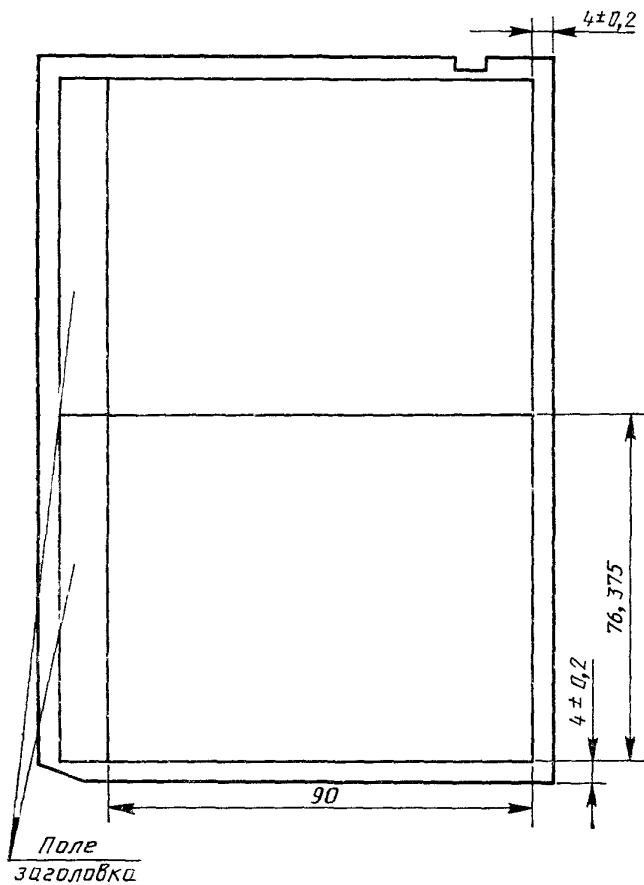

Черт. 11

2.4. Размеры и размещение метки для разрезки, предназначенной для автоматической разрезки рулонного микрофильма типоразмера МР-105 на форматы А6, должны соответствовать установленным на черт. 1.

2.5. Для идентификации светочувствительного слоя используют угловой срез или боковой вырез, а для микрофиш, изготовленных из рулонного микрофильма типоразмера МР-105,—метку для разрезки в соответствии с черт. 1.

2.6. Микрофиша, расположенная согласно черт. 1, обращена к наблюдателю светочувствительным слоем, если угловой срез расположен в левом верхнем углу или метка для разрезки расположена на нижнем крае микрофиши на заданном расстоянии от базового угла, или боковой вырез расположен на правом краю микрофиши.

### 3. СОСТАВ И РАЗМЕЩЕНИЕ ДАННЫХ В ПОЛЕ ЗАГОЛОВКА

3.1. Размещение данных в поле заголовка должно соответствовать черт. 12.

Высота поля заголовка должна соответствовать таблице и черт. 2—11.

Примечание. Ширина полей изменяется в зависимости от состава информации.

<i>Кодовое поле (1)</i>	<i>Поле библиографических данных (2)</i>	<i>Поле последовательности (3)</i>

Черт 12

Участок 1 должен содержать обозначение микрофиши по ГОСТ 13.1.207 и при необходимости — гриф секретности документа и инвентарный номер;

участок 2 должен содержать сведения о размещаемой на микрофише информации (обозначения, наименования, библиографические данные и др.);

участок 3 содержит информацию в двух зонах: в верхней зоне — штриховой код в соответствии с ИСО 9923, при необходимости, в нижней зоне — номер микрофиши, представляющий собой

дробь, в которой числитель — порядковый номер микрофиши в микрофильме документа (комплекта документов), знаменатель — общее количество микрофиш в микрофильме документа (комплекта документов), например,  $\frac{1}{5}$ ,  $\frac{2}{5}$ ...  $\frac{5}{5}$ . Знаменатель может быть заменен «тире» (—), если общее количество микрофиш неизвестно. Допускается не проставлять номер микрофиши, если документ занимает одну микрофишу или на одной микрофише размещено несколько документов.

Пример

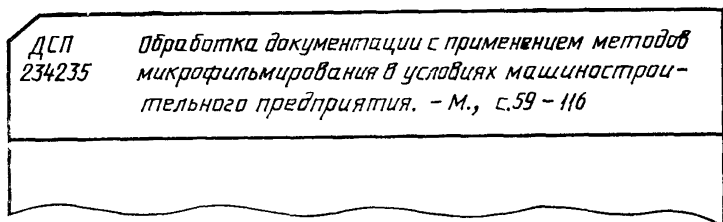

Черт 13

3.2. Данные, размещенные в поле заголовка, должны читаться без вспомогательных оптических средств.

Минимальная высота знаков 1,6 мм.

#### 4. РАЗМЕЩЕНИЕ И ОБОЗНАЧЕНИЕ ИНФОРМАЦИИ В РАСТРОВОМ ПОЛЕ

4.1. Запись микроизображений в растровом поле проводят последовательно в горизонтальном и вертикальном направлениях, в строке (ряду) — слева направо, в графе (колонке) — сверху вниз.

4.2. Микроизображения в растровом поле должны быть расположены в читаемом положении. Допускается располагать микроизображение повернутым на  $90^\circ$  против часовой стрелки.

4.3. Положение микроизображения в растровом поле обозначают координатами растра: строки (ряды) — буквами (цифрами), графы (колонки) — цифрами в соответствии с приложением.

Обозначения координат следует наносить вне растрового поля: строк — по левому краю микрофиши, граф — по нижнему краю поля заголовка или по нижнему краю микрофиши.

4.4. На одной микрофише допускается произвольное чередование одинарных и двойных кадров, соответствующих типоразмеру микрофиши.

4.5. Если в составе микрофиши есть указатель микрофиши (микрофильма документа), то его микроизображение должно занимать последний кадр строки.



Если для размещения указателя требуется более одного кадра, то используют кадры слева или сверху от последнего кадра в зависимости от принятой последовательности записи.

4.6. Микрофиши должны содержать трафареты и символы, состав и применение которых должны соответствовать ГОСТ 13.1.202 и ГОСТ 13.1.102.

4.7. Для микрофиш типоразмеров МФ-2 и МФ-6 допускается размещать трафареты № 1,3 на первой и последней микрофиле микрофильма документа;

заменять трафарет № 2 символом «Продолжение» на первом и последнем кадре последующих микрофиш.

ПРИМЕРЫ ОБОЗНАЧЕНИЯ СТРОК, ГРАФ И  
КООРДИНАТ КАДРОВ ДЛЯ МИКРОФИШИ ТИПОРАЗМЕРА МФ-60

Т	[Blank header area]												
А 1													
В 2													
С 3													
Д 4												Док 1	
Е 5												Док 2	Док 3
	01	02	03	04	05	06	07	08	09	10	11	12	

Черт. 14

Обозначение строк: А—Е (1—5)

Обозначение граф: 01—12

Обозначение координат кадра с микроизображением

документа 1—D.11 или 04.11

документа 2—E.11 или 05.11

документа 3—E.12 или 05.12

## ИНФОРМАЦИОННЫЕ ДАННЫЕ

### 1. РАЗРАБОТЧИКИ

Е. А. Давыдов, В. А. Стекольщикова, В. А. Костромин, Л. Л. Орликов, С. Д. Ханина

### 2. УТВЕРЖДЕН И ВВЕДЕН В ДЕЙСТВИЕ ПОСТАНОВЛЕНИЕМ Государственного комитета СССР по управлению качеством продукции и стандартам от 31.01.91 № 86

3. Срок первой проверки — 1995 г.  
Периодичность проверки — 5 лет

4. Стандарт полностью соответствует СТ СЭВ 5052—85

5. Взамен ГОСТ 13.1.105—85

### 6. ССЫЛОЧНЫЕ НОРМАТИВНО-ТЕХНИЧЕСКИЕ ДОКУМЕНТЫ

Обозначение НТД, на который дана ссылка	Номер пункта
ГОСТ 13 0 003—86	1 2
ГОСТ 13 1 102—79	4 6
ГОСТ 13 1 202—88	4 6
ГОСТ 13 1 207—86	3 1

Редактор *И. В. Виноградская*  
Технический редактор *В. Н. Малькова*  
Корректор *Л. А. Быкова*

Сдано в наб. 11 03 91 Подп к печ. 14 06 91 1,25 усл п л. 1,25 усл кр.-отт 0,91 уч.-изд. л.  
Тираж 7000 экз Цена 35 к.

Ордена «Знак Почета» Издательство стандартов, 123557, Москва, ГСП, Новопресненский пер., 3  
Тип. «Московский печатник», Москва, Лялин пер., 6 Зак. 198