

Ю	СТРОИТЕЛЬНЫЙ КАТАЛОГ ЧАСТЬ 3 ТИПОВАЯ ДОКУМЕНТАЦИЯ НА КОНСТРУКЦИИ, ИЗДЕЛИЯ И УЗЛЫ ЗДАНИЙ И СООРУЖЕНИЙ	СТРОИТЕЛЬНЫЕ КОНСТРУКЦИИ И ИЗДЕЛИЯ Серия 03.005.1-12 Вып. 0,1,2,3,4
ФГУП ЦПП	МОНОЛИТНЫЕ КОНСТРУКЦИИ ЗАГЛУБЛЕННЫХ ПОМЕЩЕНИЙ СО СБОРНО-МОНОЛИТНЫМИ ПЕРЕКРЫТИЯМИ ДЛЯ ПРИМЕНЕНИЯ В ВОДОНАСЫЩЕННЫХ ГРУНТАХ С АРМАТУРОЙ КЛАССА А-Ш И Аг-IVС	Часть I Перечень ГО
1-91		На 2-х листах На 3-х страницах Страница I

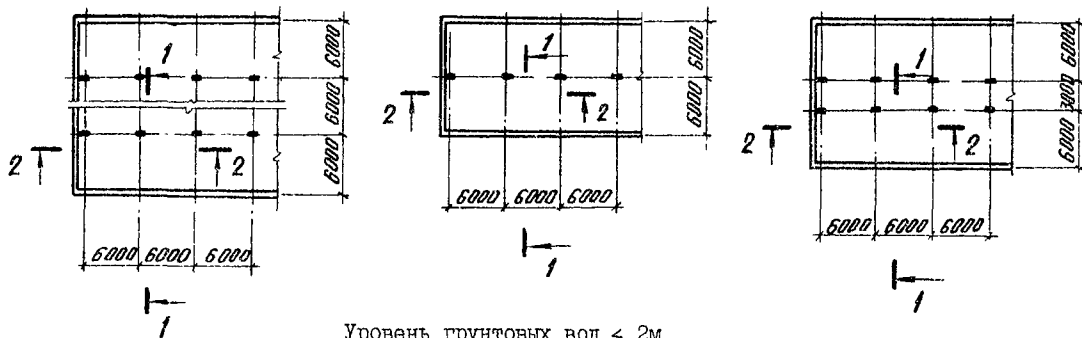

Уровень грунтовых вод < 2м

1-1

2-2

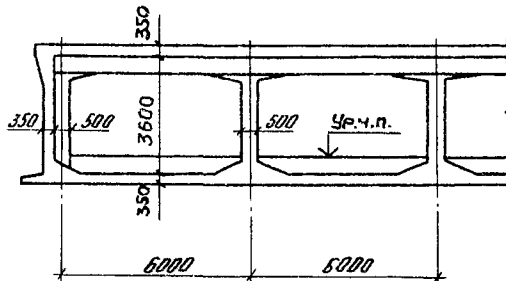
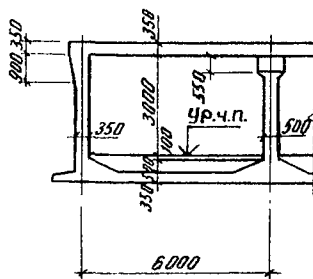

Уровень грунтовых вод > 2м

1-1

2-2

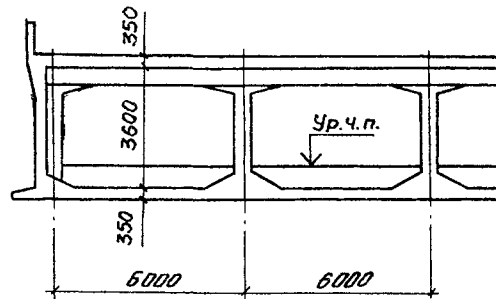
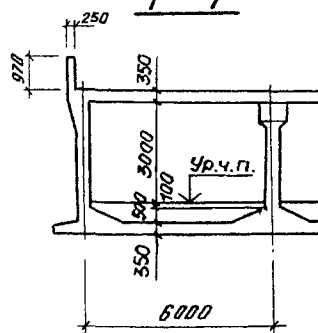

МОНОЛИТНЫЕ КОНСТРУКЦИИ ЗАГЛУБЛЕННЫХ ПОМЕЩЕНИЙ
СО СБОРНО-МОНОЛИТНЫМИ ПЕРЕКРЫТИЯМИ ДЛЯ ПРИМЕНЕНИЯ
В ВОДОНАСЫЩЕННЫХ ГРУНТАХ С АРМАТУРОЙ КЛАССА А-III И Ат-IУс

СТРОИТЕЛЬНЫЕ
КОНСТРУКЦИИ
И ИЗДЕЛИЯ
Серия 03.005.1-12
Вып. 0,1,2,3,4

Лист I
Страница 2

ДИАА ТЕХНИЧЕСКАЯ ХАРАКТЕРИСТИКА

Серия содержит материалы для проектирования монолитных конструкций заглубленных помещений со сборно-монолитными перекрытиями балочного типа и рабочие чертежи сборных железобетонных и арматурных изделий.

Конструкции монолитных заглубленных помещений разработаны для применения в водонасыщенных грунтах с двумя уровнями грунтовых вод: до 2-х метров и выше 2-х метров от отметки пола помещений.

Плита днища, колонны, стены и продольные балки перекрытия запроектированы из монолитного бетона.

Плиты перекрытий - сборные, ребрами вниз.

Для монолитных и сборно-монолитных конструкций принят бетон класса В25 по прочности на сжатие.

Рабочая арматура днища принята класса А-III; всех остальных конструкций - классов А-III и Ат-IУс

Конструкции рассчитаны на особое сочетание нагрузок.

Для встроенных помещений определены допустимые нагрузки от наземной части здания в стадии эксплуатации.

НОМЕНКЛАТУРА СБОРНЫХ ЖЕЛЕЗОБЕТОННЫХ ИЗДЕЛИЙ

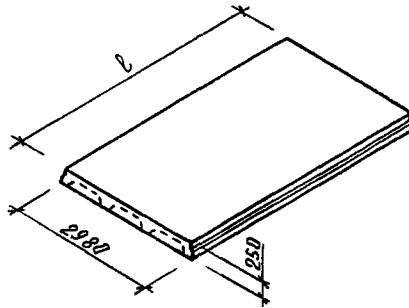
Наименование изделия	Марка изделия	Эскиз изделия	l, мм	Расход материалов		Масса изделия, т
				Бетон, м ³	Сталь, кг	
Плиты перекрытия	ПР1-1АIII		5670	2,07	278,3	5,18
	ПР1-2АIII				258,1	
	ПР1-3АIII				238,1	
	ПР1-4АIII				232,5	
	ПР1-5АIII				201,9	
	ПР1-6АIII				196,1	
	ПР2-1АIII		5470	2,03	269,3	5,08
	ПР2-2АIII				246,0	
	ПР2-3АIII				230,0	
	ПР2-4АIII				209,7	
	ПР2-5АIII				196,8	
	ПР2-6АIII				190,8	
	ПР2-7АIII				166,1	
ПР2-8АIII	135,9					
ПР3-1АIII	2470	0,91	44,7	2,28		

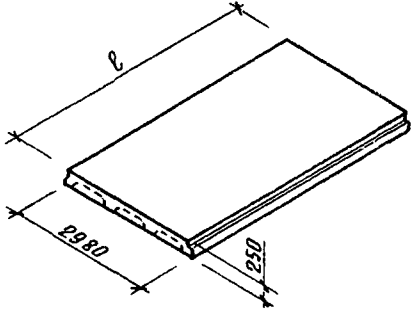
МОНОЛИТНЫЕ КОНСТРУКЦИИ ЗАГЛУБЛЕННЫХ ПОМЕЩЕНИЙ СО СБОРНО-МОНОЛИТНЫМИ ПЕРЕКРЫТИЯМИ ДЛЯ ПРИМЕНЕНИЯ В ВОДОНАСЫЩЕННЫХ ГРУНТАХ С АРМАТУРОЙ КЛАССА А-Ш И Ат-IVС				СТРОИТЕЛЬНЫЕ КОНСТРУКЦИИ И ИЗДЕЛИЯ Серия 03.005. I-I2 Вып. 0, I, 2, 3, 4		Лист 2 Страница 3	
Продолжение таблицы							
Наименование изделия	Марка изделия	Эскиз изделия	ℓ, мм	Расход материалов		Масса изделия, кг	
				Бетон, м3	Сталь, кг		
Плиты перекрытия	ПР1-1АтIVС		5670	2,07	269,8	5,18	
	ПР1-2АтIVС				232,5		
	ПР1-3АтIVС				216,3		
	ПР1-4АтIVС				207,8		
	ПР1-5АтIVС				190,9		
	ПР1-6АтIVС				181,4		
	ПР2-1АтIVС		5470	2,03	260,9	5,08	
	ПР2-2АтIVС				225,2		
	ПР2-3АтIVС				208,5		
	ПР2-4АтIVС				200,4		
	ПР2-5АтIVС				184,2		
	ПР2-6АтIVС				166,1		
	ПР2-7АтIVС				149,0		
	ПР2-8АтIVС				127,9		
	ПР3-1АтIVС		2470	0,91	44,7	2,28	

С2ВА УКАЗАНИЯ ПО ПРИМЕНЕНИЮ

Конструкции монолитных заглубленных помещений предназначены для защитных сооружений класса АIУ отдельно стоящих и встроенных в подвальные этажи многоэтажных производственных зданий или административно-бытовых зданий.

Конструкции могут применяться в районах строительства с сейсмичностью до 9 баллов включительно.

С2ВЕ ИНЖЕНЕРНО-ГЕОЛОГИЧЕСКИЕ УСЛОВИЯ - обычные.

В7ЕА СОСТАВ ПРОЕКТНОЙ ДОКУМЕНТАЦИИ

Выпуск 0 - Материалы для проектирования.

Выпуск I - Сборные железобетонные изделия перекрытий с арматурой класса А-Ш и Ат-IVС. Рабочие чертежи.

Выпуск 2 -- Арматурные изделия сборных железобетонных изделий. Рабочие чертежи.

Выпуск 3 - Арматурные изделия монолитной железобетонной плиты дна с арматурой класса А-Ш. Рабочие чертежи.

Выпуск 4 - Арматурные изделия монолитной части перекрытий стен, балок и колонн с арматурой класса А-Ш и Ат-IVС. Рабочие чертежи.

Объем проектных материалов, приведенных к формату А4, - 325 форматок.

В7ВА АВТОР ПРОЕКТА Проектный институт № I, 190000, г. Ленинград, пр. Майорова, 1/12 при участии ВНИИЖелезобетона.

УТВЕРЖДЕНИЕ Утверждены УНГО СССР, письмо от 05.09.90г. № 235/13/3057. Введены в действие Проектным институтом № I, приказ от 11.09.90г. № 108.

В7КА ПОСТАВЩИК ФГУП ЦПП, 127238, Москва, Дмитровское ш., 46, корп. 2

Инв. № 24652
Катал. л. № 066072