

<p>СССР</p>	<p>СТРОИТЕЛЬНЫЙ КАТАЛОГ ЧАСТЬ 2 ТИПОВЫЕ ПРОЕКТЫ ПРЕДПРИЯТИЙ, ЗДАНИЙ И СООРУЖЕНИЙ</p>	<p>ТИПОВОЙ ПРОЕКТ 407-3-371.85</p>
	<p>ЦИТП</p>	<p>ТРАНСФОРМАТОРНЫЕ ПОДСТАНЦИИ НАПРЯЖЕНИЕМ 6-10/0,4 кВ С ОДНИМ ТРАНСФОРМАТОРОМ МОЩНОСТЬЮ 400-1600 кВ·А ДЛЯ ЭЛЕКТРОСНАБЖЕНИЯ НАСОСНЫХ СТАНЦИЙ НА ЗАКРЫТОЙ ОРОСИТЕЛЬНОЙ СЕТИ</p>
<p>ЯНВАРЬ 1986</p>		<p>На I-м листе На 2-х страницах Страница I</p>

I ВАРИАНТ СО ШКАФАМИ КРН-10У1

II ВАРИАНТ СО ШКАФАМИ КРУН-6(10)Л

III ВАРИАНТ С ВЫСОКОВОЛЬТНЫМИ ПРЕДОХРАНИТЕЛЯМИ

ПЛАН

ПЛАН

ПЛАН

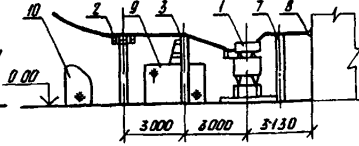
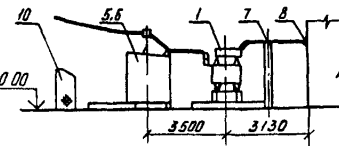
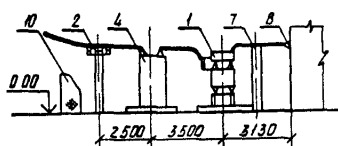
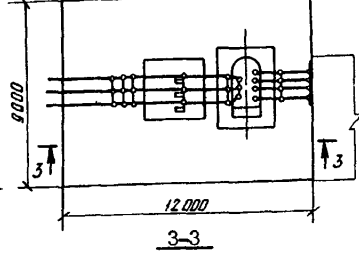
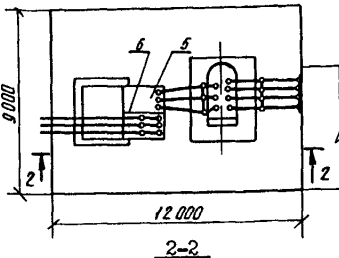
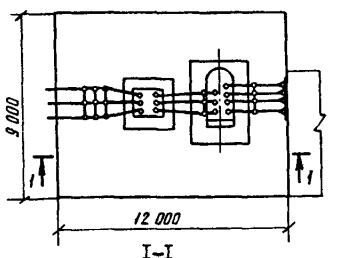

ВЛ-6(10)кВ

РЛНД-I-10
ПРФЗ-10У1

КРН-10У1

ТМ-400/6-10-0,4
ТМ-630/6-10-0,4
ТМ-1000/6-10-0,4
ТМ-1600/6-10-0,4
РВН-0,5У1

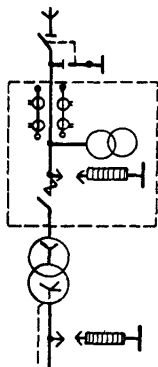

СХЕМЫ ЭЛЕКТРИЧЕСКИХ СОЕДИНЕНИЙ

ВЛ-6(10)кВ

КРУН-6(10)Л

ТМ-400/6-10-0,4
ТМ-630/6-10-0,4
ТМ-1000/6-10-0,4
ТМ-1600/6-10-0,4
РВН-0,5У1

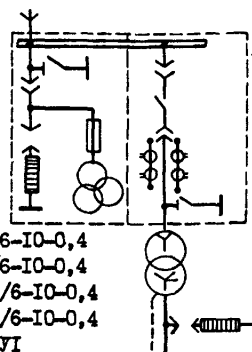

ВЛ-6(10)кВ

РЛНД-I-10
ПРФЗ-10У1

ПС-10У1

РВО-6(10)

ТМ-400/6-10-0,4
ТМ-630/6-10-0,4
РВН-0,5У1

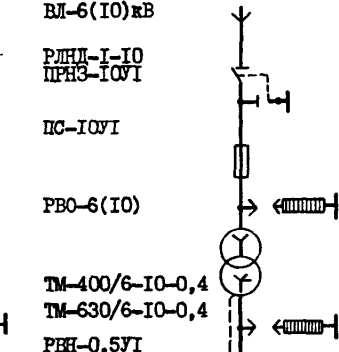

Поз.	Наименование	Кол.	Поз.	Наименование	Кол.
1	Трансформатор силовой ТМ	1	6	Шкаф трансформатора напряжения и разрядников КРУН-6(10)Л	1
2	Опора с разьединителем РЛНД-I-10	1	7	Опора с изоляторами ОНСУ-10-300 и разрядниками РВН-0,5У1	1
3	Опора с высоковольтными предохранителями ПС-10У1	1	8	Литца с проходными изоляторами ИИ-10	1
4	Шкаф транзитной линии с одностронним питанием КРН-10У1	1	9	Ограждение высоковольтных предохранителей	1
5	Шкаф отходящей линии КРУН-6(10)Л	1	10	Ограждение подстанции	1

ТРАНСФОРМАТОРНЫЕ ПОДСТАНЦИИ НАПРЯЖЕНИЕМ 6-10/0,4 кВ С ОДНИМ ТРАНСФОРМАТОРОМ МОЩНОСТЫ 400-1600 кВ·А ДЛЯ ЭЛЕКТРОСНАБЖЕНИЯ НАСОСНЫХ СТАНЦИЙ НА ЗАКРЫТОЙ ОРОСИТЕЛЬНОЙ СЕТИ		ТИПОВОЙ ПРОЕКТ 407-3-371.85	Лист I Страница 2																																																																																																																																																													
D1AA ТЕХНИЧЕСКАЯ ХАРАКТЕРИСТИКА																																																																																																																																																																
Трансформаторные подстанции предназначены для электроснабжения насосных станций и других токоприемников маломощного назначения.																																																																																																																																																																
Подстанции открытые, тушковые, питаются по воздушной или кабельной линии. Ввод в здании насосной станции на напряжение 0,4 кВ принят штырьный. Предусмотрено три варианта распределительного устройства 6-10 кВ: с использованием шкафов наружной установки КРН-10У1 Бакинского завода высоковольтного оборудования, шкафов наружной установки КРУН-6(10) Либерецкого электромеханического завода и высоковольтных предохранителей наружной установки.																																																																																																																																																																
D2BA СТРОИТЕЛЬНЫЕ КОНСТРУКЦИИ																																																																																																																																																																
Фундаменты - сборные железобетонные по серии 3.407-102, вып. I. Типоразмеров - 4																																																																																																																																																																
Ограждение - сетчатое, незаглубленное																																																																																																																																																																
Наибольшая масса монтажного элемента (стойка УСО-1А) - 0,8 т																																																																																																																																																																
J30B	СКОРОСТНОЙ НАПОР ВЕТРА - $\frac{51 \text{ кгс/м}^2}{0,5 \text{ МПа}}$	G2DD	КЛИМАТИЧЕСКИЕ РАЙОНЫ И ПОДРАЙОНЫ СССР - II, III, IV, IVB, ID																																																																																																																																																													
M1BD	РАСЧЕТНАЯ ТЕМПЕРАТУРА НАРУЖНОГО ВОЗДУХА - минус 40°C	G2EE	ИНЖЕНЕРНО-ГЕОЛОГИЧЕСКИЕ УСЛОВИЯ - обычные																																																																																																																																																													
<table border="1"> <thead> <tr> <th>Наименование</th> <th>I вариант со шкафом КРН-10У1</th> <th>II вариант со шкафом КРУН-6(10)Л</th> <th>III вариант с высоковольтными предохранителями</th> </tr> </thead> <tbody> <tr> <td colspan="4">V1IA СТОИМОСТЬ</td> </tr> <tr> <td>V1IB</td> <td>Общая сметная стоимость тыс.руб.</td> <td>4,13</td> <td>5,02</td> <td>3,31</td> </tr> <tr> <td colspan="4">в том числе:</td> </tr> <tr> <td>V1IL</td> <td>строительно-монтажных работ</td> <td>1,3</td> <td>1,18</td> <td>1,26</td> </tr> <tr> <td>V1IO</td> <td>оборудования</td> <td>"-</td> <td>2,83</td> <td>3,84</td> </tr> <tr> <td>V1IV</td> <td>Стоимость общая на расчетный показатель</td> <td>"-</td> <td>0,01</td> <td>0,012</td> <td>0,008</td> </tr> <tr> <td colspan="4">V1JA ТРУДОЕМКОСТЬ</td> </tr> <tr> <td>V1JF</td> <td>Построечные трудовые затраты</td> <td>чел.-дн.</td> <td>11,31</td> <td>11,67</td> <td>11,31</td> </tr> <tr> <td>V1JV</td> <td>То же, на расчетный показатель</td> <td>то же</td> <td>0,028</td> <td>0,029</td> <td>0,028</td> </tr> <tr> <td colspan="4">V1KA РАСХОДЫ</td> </tr> <tr> <td colspan="4">V1KB Расход строительных материалов</td> </tr> <tr> <td></td> <td>Сталь</td> <td>т</td> <td>0,89</td> <td>0,88</td> <td>1,13</td> </tr> <tr> <td></td> <td>Сталь, приведенная к классам А-I и С38/23</td> <td>"-</td> <td>0,72</td> <td>0,69</td> <td>0,91</td> </tr> <tr> <td></td> <td>То же, на расчетный показатель</td> <td>кг</td> <td>1,8</td> <td>1,72</td> <td>2,02</td> </tr> <tr> <td></td> <td>Бетон и железобетон</td> <td>м³</td> <td>3,3</td> <td>3,4</td> <td>3,2</td> </tr> <tr> <td colspan="4">в том числе:</td> </tr> <tr> <td></td> <td>моноклассный</td> <td>"-</td> <td>-</td> <td>0,12</td> <td>-</td> </tr> <tr> <td></td> <td>сборный</td> <td>"-</td> <td>3,3</td> <td>3,28</td> <td>3,2</td> </tr> <tr> <td></td> <td>Бетон и железобетон на расчетный показатель</td> <td>"-</td> <td>0,0082</td> <td>0,0082</td> <td>0,0081</td> </tr> <tr> <td colspan="4">ТЕХНИЧЕСКИЕ ХАРАКТЕРИСТИКИ</td> </tr> <tr> <td>G30C</td> <td>Площадь застройки</td> <td>м²</td> <td>108</td> <td>108</td> <td>108</td> </tr> <tr> <td colspan="4" style="text-align: center;">ДОПОЛНИТЕЛЬНЫЕ ДАННЫЕ</td> </tr> <tr> <td colspan="4">Проект разработан взамен ТП 407-3-243. Расчетный показатель I кВ·А установленной мощности трансформаторов. Расчетный единица - 400. Стоимость приведена для вариантов с трансформатором мощностью 400 кВ·А в ценах, введенных в действие с 01.01.84.</td> </tr> <tr> <td colspan="4">B7BA СОСТАВ ПРОЕКТНОЙ ДОКУМЕНТАЦИИ</td> </tr> <tr> <td colspan="4">Альбом I - Электротехническая часть. Архитектурно-строительные решения. Конструкции металлические.</td> </tr> <tr> <td colspan="4">Альбом 2 - Светы.</td> </tr> <tr> <td colspan="4">Альбом 3 - Спецификация оборудования.</td> </tr> <tr> <td colspan="4">Альбом 4 - Ведомости потребности в материалах.</td> </tr> <tr> <td colspan="4">Объем проектных материалов, приведенных к формату А4, - 287 форматок.</td> </tr> <tr> <td>B7BA</td> <td>АВТОР ПРОЕКТА</td> <td colspan="2">В/О "Совхозпроект", 107005, Москва-5, ул. Бауманская, дом 43/1.</td> </tr> <tr> <td>B7BA</td> <td>УТВЕРЖДЕНИЕ</td> <td colspan="2">Утвержден Министерством машиностроения и водного хозяйства СССР 20.05.82, протокол № 466. Введен в действие Министерством СССР 26.06.85, приказ № 105, срок действия 1987 г.</td> </tr> <tr> <td>B7KA</td> <td>ПОСТАВЩИК</td> <td colspan="2">Свердловский филиал ЦИП, 620062, Свердловск, ул. Чебышева, 4.</td> </tr> </tbody> </table>				Наименование	I вариант со шкафом КРН-10У1	II вариант со шкафом КРУН-6(10)Л	III вариант с высоковольтными предохранителями	V1IA СТОИМОСТЬ				V1IB	Общая сметная стоимость тыс.руб.	4,13	5,02	3,31	в том числе:				V1IL	строительно-монтажных работ	1,3	1,18	1,26	V1IO	оборудования	"-	2,83	3,84	V1IV	Стоимость общая на расчетный показатель	"-	0,01	0,012	0,008	V1JA ТРУДОЕМКОСТЬ				V1JF	Построечные трудовые затраты	чел.-дн.	11,31	11,67	11,31	V1JV	То же, на расчетный показатель	то же	0,028	0,029	0,028	V1KA РАСХОДЫ				V1KB Расход строительных материалов					Сталь	т	0,89	0,88	1,13		Сталь, приведенная к классам А-I и С38/23	"-	0,72	0,69	0,91		То же, на расчетный показатель	кг	1,8	1,72	2,02		Бетон и железобетон	м ³	3,3	3,4	3,2	в том числе:					моноклассный	"-	-	0,12	-		сборный	"-	3,3	3,28	3,2		Бетон и железобетон на расчетный показатель	"-	0,0082	0,0082	0,0081	ТЕХНИЧЕСКИЕ ХАРАКТЕРИСТИКИ				G30C	Площадь застройки	м ²	108	108	108	ДОПОЛНИТЕЛЬНЫЕ ДАННЫЕ				Проект разработан взамен ТП 407-3-243. Расчетный показатель I кВ·А установленной мощности трансформаторов. Расчетный единица - 400. Стоимость приведена для вариантов с трансформатором мощностью 400 кВ·А в ценах, введенных в действие с 01.01.84.				B7BA СОСТАВ ПРОЕКТНОЙ ДОКУМЕНТАЦИИ				Альбом I - Электротехническая часть. Архитектурно-строительные решения. Конструкции металлические.				Альбом 2 - Светы.				Альбом 3 - Спецификация оборудования.				Альбом 4 - Ведомости потребности в материалах.				Объем проектных материалов, приведенных к формату А4, - 287 форматок.				B7BA	АВТОР ПРОЕКТА	В/О "Совхозпроект", 107005, Москва-5, ул. Бауманская, дом 43/1.		B7BA	УТВЕРЖДЕНИЕ	Утвержден Министерством машиностроения и водного хозяйства СССР 20.05.82, протокол № 466. Введен в действие Министерством СССР 26.06.85, приказ № 105, срок действия 1987 г.		B7KA	ПОСТАВЩИК	Свердловский филиал ЦИП, 620062, Свердловск, ул. Чебышева, 4.	
Наименование	I вариант со шкафом КРН-10У1	II вариант со шкафом КРУН-6(10)Л	III вариант с высоковольтными предохранителями																																																																																																																																																													
V1IA СТОИМОСТЬ																																																																																																																																																																
V1IB	Общая сметная стоимость тыс.руб.	4,13	5,02	3,31																																																																																																																																																												
в том числе:																																																																																																																																																																
V1IL	строительно-монтажных работ	1,3	1,18	1,26																																																																																																																																																												
V1IO	оборудования	"-	2,83	3,84																																																																																																																																																												
V1IV	Стоимость общая на расчетный показатель	"-	0,01	0,012	0,008																																																																																																																																																											
V1JA ТРУДОЕМКОСТЬ																																																																																																																																																																
V1JF	Построечные трудовые затраты	чел.-дн.	11,31	11,67	11,31																																																																																																																																																											
V1JV	То же, на расчетный показатель	то же	0,028	0,029	0,028																																																																																																																																																											
V1KA РАСХОДЫ																																																																																																																																																																
V1KB Расход строительных материалов																																																																																																																																																																
	Сталь	т	0,89	0,88	1,13																																																																																																																																																											
	Сталь, приведенная к классам А-I и С38/23	"-	0,72	0,69	0,91																																																																																																																																																											
	То же, на расчетный показатель	кг	1,8	1,72	2,02																																																																																																																																																											
	Бетон и железобетон	м ³	3,3	3,4	3,2																																																																																																																																																											
в том числе:																																																																																																																																																																
	моноклассный	"-	-	0,12	-																																																																																																																																																											
	сборный	"-	3,3	3,28	3,2																																																																																																																																																											
	Бетон и железобетон на расчетный показатель	"-	0,0082	0,0082	0,0081																																																																																																																																																											
ТЕХНИЧЕСКИЕ ХАРАКТЕРИСТИКИ																																																																																																																																																																
G30C	Площадь застройки	м ²	108	108	108																																																																																																																																																											
ДОПОЛНИТЕЛЬНЫЕ ДАННЫЕ																																																																																																																																																																
Проект разработан взамен ТП 407-3-243. Расчетный показатель I кВ·А установленной мощности трансформаторов. Расчетный единица - 400. Стоимость приведена для вариантов с трансформатором мощностью 400 кВ·А в ценах, введенных в действие с 01.01.84.																																																																																																																																																																
B7BA СОСТАВ ПРОЕКТНОЙ ДОКУМЕНТАЦИИ																																																																																																																																																																
Альбом I - Электротехническая часть. Архитектурно-строительные решения. Конструкции металлические.																																																																																																																																																																
Альбом 2 - Светы.																																																																																																																																																																
Альбом 3 - Спецификация оборудования.																																																																																																																																																																
Альбом 4 - Ведомости потребности в материалах.																																																																																																																																																																
Объем проектных материалов, приведенных к формату А4, - 287 форматок.																																																																																																																																																																
B7BA	АВТОР ПРОЕКТА	В/О "Совхозпроект", 107005, Москва-5, ул. Бауманская, дом 43/1.																																																																																																																																																														
B7BA	УТВЕРЖДЕНИЕ	Утвержден Министерством машиностроения и водного хозяйства СССР 20.05.82, протокол № 466. Введен в действие Министерством СССР 26.06.85, приказ № 105, срок действия 1987 г.																																																																																																																																																														
B7KA	ПОСТАВЩИК	Свердловский филиал ЦИП, 620062, Свердловск, ул. Чебышева, 4.																																																																																																																																																														